

GRUNDIG

Vaskemaskine

Brugsanvisning

Pyykinpesukone

Käyttöopas



GWN68P432



DA / FI

Dokumentnummer: 2820528727_DA/ 21-08-20.(8:12)

1 Generelle sikkerhedsanvisninger

Dette afsnit indeholder sikkerhedsinstruktioner, der skal følges for at beskytte mod personskade eller beskadigelse af ejendele. Såfremt instruktionerne ikke overholdes, bortfalder garantien.

1.1 Sikkerhed af liv og ejendom

- ▶ Anbring aldrig produktet på et gulv dækket af gulvtæppe, da manglen på luftstrømning under produktet vil overophede de elektriske dele. Det vil medføre problemer med produktet.
- ▶ Afbryd strømmen til produktet, når det ikke er i brug.
- ▶ Installation og reparationer skal udføres af en autoriseret servicemontør. Producenten er ikke ansvarlig for skader afstedkommet af uautoriserede personers håndtering af produktet.
- ▶ Slangerne til vandforsyning og udtømning skal fastgøres sikkert og være ubeskadigede. I modsat fald er der risiko for lækage.
- ▶ Undlad at åbne frontlågen eller fjerne filteret, mens der er vand i tromlen. Ellers kan det medføre oversvømmelse eller skoldning med varmt vand.
- ▶ Undlad at åbne den låste frontlåge med tvang. Lågen åbnes umiddelbart efter, at vaskecyklussen er afsluttet. Hvis lågen ikke åbnes, kan du prøve de løsninger, der er angivet under fejlen "Frontlågen kan ikke åbnes." i afsnittet Fejlfinding. Hvis frontlågen åbnes med tvang, kan døren og låsemekanismen blive beskadiget.
- ▶ Brug kun vaskemidler, skyllemidler og supplerende midler, der egner sig til vaskemaskiner.
- ▶ Følg vaskeanvisningerne på tekstilernes mærkater og på sæbepakningen.

1.2 Børns sikkerhed

- ▶ Dette produkt kan bruges af børn på eller over 8 år og folk med reducerede fysiske, følelsesmæssige og mentale evner samt ufaglærte eller uerfarne personer, forudsat de er overvåget og bliver instrueret i sikker brug af apparatet samt omkring de relaterede farer. Børn må ikke lege med produktet. Rengøring og brugsvedligeholdelse må aldrig udføres af børn, medmindre de er overvåget af en ansvarlig voksen. Børn under 3 år skal holdes på afstand, medmindre de er konstant overvåget.
- ▶ Emballagen er farlig for børn. Opbevar alle indpakningsmaterialer et sikkert sted uden for børns rækkevidde.
- ▶ Elektriske produkter er farlige for børn. Hold børn væk fra produktet, når det er i brug. Lad dem ikke lege med produktet. Brug børnesikring for at undgå, at børn kan gribe ind i vaskeprogrammet.

- ▶ Husk at lukke frontlågen, når rummet, hvor produktet befinder sig, forlades.
- ▶ Opbevar alle vaskemidler og tilsætningsprodukter et sikkert sted uden for børns rækkevidde og luk beholderen eller vaskemiddelpakken.

1.3 Elektrisk sikkerhed

- ▶ Hvis der er fejl på produktet, bør det ikke anvendes, medmindre reparationen foretages af den autoriserede forhandler! Der er risiko for elektrisk stød!
- ▶ Produktet er designet til at genoptage driften, når strømmen vender tilbage efter en strømafbrydelse. Se afsnittet "Annullering af programmet", hvis du ønsker at stoppe programmet.
- ▶ Tilslut produktet til en stikkontakt med jordforbindelse beskyttet af en 16 A sikring. Sørg for, at installationen med jordforbindelse udføres af en autoriseret elektriker. Selskabet er ikke ansvarlig for nogen skade, der opstår som følge af, at produktet anvendes uden etableret jordforbindelse i overensstemmelse med lokale regulativer.
- ▶ Rengør aldrig produktet ved at sprøjte eller hælde vand på eller i det! Der er risiko for elektrisk stød!
- ▶ Rør aldrig ved kabelstikket med våde hænder! Afbryd aldrig strømmen ved at trække i el-ledningen. Tryk altid stikket med den ene hånd, og træk det ud ved at holde i begge hænder.
- ▶ Strømmen til produktet skal være afbrudt under installation, vedligeholdelse, rengøring og reparation.
- ▶ Hvis strømkablet er beskadiget, skal producenten, kundeservice, en kvalificeret person (elektriker) eller en person udpeget af importøren, erstatte det for at undgå fare.

1.4 Varme overflader



Frontlågens glas bliver meget varmt, når der vaskes ved høje temperaturer. Derfor skal du især holde øje med, at børn ikke berører glasset, når maskinen er i gang.

2 Vigtige miljøinstruktioner

2.1 Overensstemmelse med WEEE-direktiv

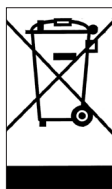

Dette produkt overholder EU WEEE-direktivet (2012/19/EU). Dette produkt er forsynet med et klassificeringssymbol for affald af elektrisk og elektronisk udstyr (WEEE).

Dette produkt er fremstillet af dele og materialer af høj kvalitet, som kan genbruges og er velegnede til recirkulering. Produktet må ikke bortskaffes sammen med almindeligt husholdningsaffald og andet affald, når levetiden er slut. Tag det med til et indsamlingssted til recirkulering af elektrisk og elektronisk udstyr. Kontakt dine

lokale myndigheder for at finde det nærmeste indsamlingssted.

Overholdelse af RoHS-direktiv:

Det produkt, du har købt, overholder EU RoHS-direktiv (2011/65/EU). Produktet indeholder ikke skadelige og forbudte stoffer angivet i direktivet.

2.2 Emballage

Produktets indpakningsmaterialer er fremstillet af genbrugsmaterialer i overensstemmelse med vores nationale miljøregler. Emballagen må ikke bortskaffes sammen med almindeligt husholdningsaffald. Indpakningsmaterialer skal afleveres til indsamlingssteder udpeget af de lokale myndigheder.

3 Tilsigtet brug

- Dette produkt er beregnet til husholdningsbrug. Det egner sig ikke til erhvervsmæssig brug og må kun bruges til den tilsigtede anvendelse.
- Produktet må kun bruges til vask og skyl af tekstiler, der er mærket som vaskeegnet.
- Producenten frasiger sig ethvert ansvar for skader opstået som følge af ukorrekt brug eller transport.
- Produktets levetid er 10 år. I løbet af denne periode vil originale reservedele være til rådighed til at betjene maskinen korrekt.
- Dette apparat er beregnet til brug i husholdninger og lignende steder, såsom:
 - medarbejderkøkkener i butikker, kontorer og andre arbejdsmiljøer;
 - gårde;
 - af kunder på hoteller, moteller og andre beboelsesmiljøer;
 - bed and breakfast-miljøer;
 - steder til fælles brug i lejlighedskomplekser eller i møntvaskerier.

4 Tekniske specifikationer

Leverandørens navn eller varemærke	GRUNDIG
Modelnavn	GWN68P432
	7134145800
Nominal kapacitet (kg)	8
Maksimal centrifugeringshastighed (rpm)	1400
Indbygget	Nej
Højde (cm)	84
Bredde (cm)	60
Dybde (cm)	59
Enkelt vandindtag/dobbelt vandindtag	• / -
• Tilgængeligt	
Netspænding (V/Hz)	230 V / 50Hz
Strømstyrke i alt (A)	10
Styrke i alt (W)	2200
Hovedmodelkode	1211





Du kan finde modeloplysningerne, der gemmes i produkt databasen, ved at indtaste følgende website og derefter søge efter dit model-id (*), som sidder på energimærket.



ADVARSEL: Forbrugspriser er gældende, hvis trådløst internet ikke er tilsluttet.

Tabel med symboler

Forvask	Hurtig	Hurtig+	Ekstra skyl	Ekstra vand	Anti-kret	Fjernelse af hår fra kæledyr	Damp	Natindstilling	Ibødsætning	Skylestop	Ibødsætning	AutoDose	Valg af flydende vaskemiddel	Valg af skyllemiddel	
Skyl	Centrifuge + udpumpning	Udpumpning	Temperatur	Centrifugering	Ingen Centrifugering	Postevand (Kold)	Intet vand	Tidsforskydning	Dør sikring	Børne sikring	Tænd/sluk	Start/pause	Smudsgrad	Tilføj tøj	Downloadet program
Vask	OK (Slut)	Annuller	Anti-kret+	Tørring	Ekstra tørt	Skåbetørt	Strygetørt	Tidsbegrænset tørring							

4.1 Installation

- Anvend den nærmeste autoriserede serviceagent til installation af produktet.
- Forberedelse af opsætningssted og elektricitet, vandtilførsel og vandafløb på installationsstedet er kundens ansvar.
- Sørg for, at slangerne til vandtilførsel og -afløb samt el-ledningen ikke er bukkede, i klemme eller mast sammen, når maskinen skubbes på plads efter installation eller rengøring.
- Installation og el-tilslutning af vaskemaskinen skal udføres af en autoriseret servicemontør. Fabrikanten er ikke ansvarlig for skader, der kan opstå som følge af en uautoriseret persons behandling af produktet.
- Forud for installationen skal produktet undersøges og bese om det ikke er beskadiget. Hvis ja, installér ikke maskinen. Beskadigede produkter kan udgøre fare for din sikkerhed.

4.1.1 Passende opsætningssted

- Anbring maskinen på et fast og plant gulv. Anbring maskinen ikke på et tæppe med høj luv eller lignede overflader.
- Den samlede vægt af den fyldte vaskemaskine og tørretumbler, når de er anbragt oven på hinanden, er ca. 180 kg. Anbring produktet på et massivt og fladt gulv, der kan bære belastningen!
- Anbring ikke produktet på el-ledningen.
- Undlad at installere produktet, hvor temperaturen kan falde til under 0 °C.
- Det anbefales at efterlade et frirum til siderne af maskinen for at mindske vibrationer og støj.
- Anbring ikke maskinen på et trinvist gulv ved siden af eller på en forhøjning.
- Placer ikke varmekilder, såsom kogeplader, strygejern, ovne m.m., på vaskemaskinen, og brug dem ikke oven på apparatet.

4.1.2 Fjernelse af den beskyttende indpakning



Læn maskinen bagover for at fjerne den beskyttende indpakning. Fjern den beskyttende indpakning ved at trække i båndet. Gør det ikke alene.

4.1.3 Fjernelse af transportsikringerne

- 1 Ale boltene løsnes med passende værktøj, indtil de kan bevæges frit.
- 2 Fjern transportsikringsboltene ved at dreje dem let.
- 3 Fastgør plastovertrækket leveret i manualposen i hullerne på bagpanelet.

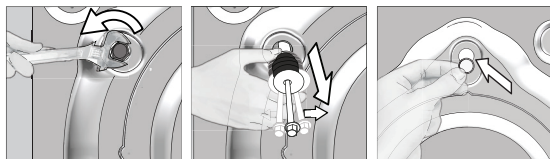

FORSIGTIG: Fjern transportsikringsboltene før vaskemaskinen tages i brug! Ellers vil produktet blive beskadiget.



Opbevar transportsikringsboltene på et sikkert sted til genbrug, når vaskemaskinen skal flyttes igen i fremtiden.

Monter transportsikringsboltene i modsat rækkefølge af demonteringen.

Flyt aldrig produktet uden at transportsikringsboltene er på plads!

4.1.4 Tilslutning af vandtilførsel



Det nødvendige vandtryk for at operere produktet er mellem 1 og 10 bar (0.1 – 1 MPa). For at maskinen kan arbejde problemfrit skal mellem 10 og 80 liter vand kunne flyde fra en fuldt åbnet vandhane på et minut. Monter en trykreduceringsventil, hvis vandtrykket er for højt.



FORSIGTIG: Modeller med et enkelt vandindtag bør ikke forbindes til hanen med varmt vand. Det vil medføre beskadigelse af vasketøjet eller at produktet skifter til beskyttelsesindstilling og ikke fungerer.

FORSIGTIG: Undlad at bruge gamle eller brugte vandtilførselsslanger til et nyt produkt. Det kan medføre pletter på dit vasketøj.

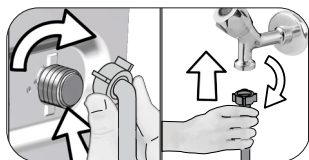

- 1 Stram slangens møtrikker med hånden. Brug aldrig et værktøj til at stramme møtrikkerne med.
- 2 Når slangetilslutning er afsluttet, kontroller, om der er lækage ved tilslutningspunkterne ved at åbne hanerne helt. Hvis der forekommer lækage, lukkes for vandet og møtrikken fjernes. Stram omhyggeligt møtrikken, når pakningen er kontrolleret. For at forhindre vandlækager og deraf skader, hold vandhaner lukket, når du ikke bruger produktet.

4.1.5 Tilslutning af afløbsslagen til afløbet

- Enden af afløbsslagen skal forbindes direkte med vandafløbet, håndvasken, eller badekarret.



FORSIGTIG: Der vil ske oversvømmelse, hvis afløbsslagen kommer fri af fastgøringen under vandudledning. Desuden er der risiko for skoldning ved høje vandtemperaturer! For at undgå sådanne situationer og sikre, at maskinen udfører vandindtag og vandudledning uden problemer, skal afløbsslagens fastgørelse sikkes.

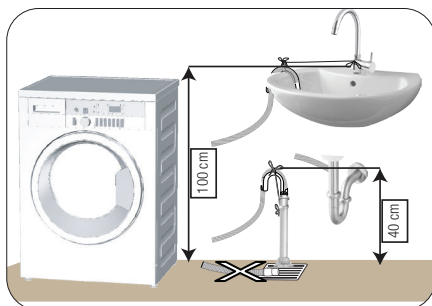

- Tilslut afløbsslagen til en højde på mindst 40 cm og en maksimal højde på 100 cm.
- Hvis afløbsslagen løftes efter at være ført i gulvniveau eller tæt på (mindre end 40 cm over gulvet), kan vandafløbet hindres og tøjet vil være meget vådt, når det tages ud. Følg derfor de højdeangivelser, der er beskrevet på tegningen.

- For at forhindre, at snavset vand flyder tilbage i maskinen, og for at sikre nem udledning, bør enden af slangen ikke stikkes længere end 15 cm ned i afløbet. Er den for lang, skal den afkortes.
- Enden af slangen må ikke bøjes eller trædes på, og slangen må ikke være i klemme mellem afløbet og maskinen.
- Hvis slangen er for kort, skal den forlænges med en original forlængerslange. Slangen bør ikke være længere end 3,2 m. For at undgå vandskader skal forbindelsen mellem forlængerslangen og produktets afløbsslange fastgøres med en passende spændbøjle, så de ikke går fra hinanden og lækker.

4.1.6 Tilpasning af fødderne



FORSIGTIG: For at sikre, at produktet arbejder lydsvagt og vibrationsfrit, skal det stå lige og balanceret på fødderne. Afbalancer maskinen ved at indstille fødderne. Sker det ikke, kan produktet flytte sig og forårsage lyd- og vibrationsproblemer.

FORSIGTIG: Brug ikke værktøj til at løsne kontramøtrikkerne. Det kan beskadige dem.

- 1 Kontramøtrikkerne på fødderne løsnes med hånden.
- 2 Indstil fødderne, så produktet står vandret og balanceret.
- 3 Stram alle kontramøtrikker igen med hånden.

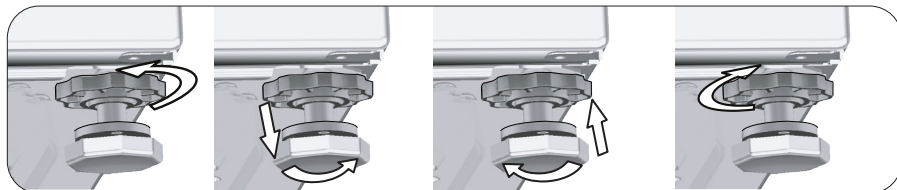

4.1.7 Elektrisk tilslutning

Tilslut produktet til en stikkontakt med jordforbindelse beskyttet af en 16 A sikring. Selskabet er ikke ansvarlig for nogen skade, der opstår som følge af, at produktet anvendes uden etableret jordforbindelse i overensstemmelse med lokale regulativer.

- Tilslutningen skal være i overensstemmelse med nationale regulativer.
- Ledningsføringen for det elstikkets kredsløb skal svare til apparatets krav. Det anbefales at benytte et HFI-relæ.
- Stikket i netledningen skal være lettilgængelig efter installationen.
- Hvis den eksisterende sikring eller afbryder er mindre end 16 amp., skal en autoriseret elektriker installere en 16 amp. sikring.
- Spændingen angivet i afsnittet "Tekniske specifikationer" skal være lig med spændingen på dit forsyningsnet.
- Tilslut ikke med forlængerledninger eller dobbeltstik.



FORSIGTIG: Beskadigede el-ledninger skal udskiftes af en autoriseret servicemontør.

4.1.8 Første brug



Før produktet tages i brug, skal du sikre, at alle forberedelser er foretaget i overensstemmelse med instruktionerne i afsnittene "Vigtige instruktioner vedrørende sikkerhed og miljø" og "Installation".

Kør først tromlerensprogrammet for at forberede produktet til tøjvask. Hvis dette program ikke findes i din maskine, brug metoden beskrevet i afsnit 4.4.2.



Brug anti-kalk, der er velegnet til vaskemaskiner.

Der kan være tilbageværende vand i maskinen på grund af kontrolprocesserne i produktionen. Det er ikke skadeligt for produktet.

4.2 Forberedelse

4.2.1 Sortering af vasketøjet

- Sortér vasketøjet efter vaskesymbolerne i tøjet, dets farve, hvor snavset det er, og dets tilladte vandtemperaturer.
- Følg altid instruktionerne på tøjets vaskesymboler.

4.2.2 Forberedelse af vasketøjet

- Vasketøj med påmonterede metaldele, som f.eks. bøjle-bh'er, bæltespænder eller metalknapper, beskadiger maskinen. Fjern metaldelene, eller put tøjet i en vaskepose eller et pudebetræk, før det vaskes.
- Tøm alle lommer for genstande, som f.eks. mønter, kuglepenn og papirclips, vend lommerne ud, og børst dem. Disse ting kan ødelægge produktet eller give støjproblemer.
- Put mindre stykker tøj, som f.eks. babysokker og nylonstrømper i en vaskepose eller et pudebetræk.
- Læg gardiner i maskinen uden at presse dem sammen. Fjern gardinringe og -kroge.
- Lyn lynlåse, sy løse knapper i, og reparer huller og flænger.
- Vask kun produkter, der er mærket "kan vaskes i vaskemaskine" eller "håndvask" på de relevante programmer.
- Vask ikke kulørt og hvidt tøj sammen. Nye, mørke bomuldsprodukter udskiller en masse farve. Vask dem separat.
- Vanskelige pletter skal behandles ordentligt inden vask. Hvis du er usikker, skal du kontakte et renseri.
- Brug kun farvestoffer, farveændringsmidler og afkalkningsmidler, der er passende til maskinvask. Følg altid instruktionerne på pakken.
- Vask bukser og sart vasketøj med vrangsidens ud.
- Læg vasketøjsgenstande fremstillet af angorauld i fryseren et par timer før vask. Dette vil reducere frugdannelse.
- Vasketøj, der indeholder materialer, som f.eks. mel, kalkstøv, mælkepulver osv., skal rystes godt, før det lægges i maskinen. Den slags støv og pulver på vasketøjet kan med tiden ophobe sig i maskinen og forårsage skade.

4.2.3 Tips til at spare vand og strøm

Følgende oplysninger vil hjælpe dig med at bruge produktet på en miljøvenlig og energibesparende måde.

- Brug maskinen med den højst tilladte kapacitet, som det valgte program tillader, men lad være med at overfylde maskinen. Se „Program- og forbrugstabel“.
- Følg altid instruktionerne for temperatur på pakken med vaskemiddel.
- Vask lettere snavset tøj ved lavere temperaturer.
- Brug hurtigere programmer til små mængder eller lettere snavset tøj.
- Undlad at bruge forvask eller høje temperaturer til tøj, der ikke er meget snavset eller plettet.
- Vælg den højst anbefalede centrifugeringshastighed under vaskeprocessen, hvis du ønsker at tørre tøjet i tørretumbleren.
- Brug ikke mere vaskemiddel end den anbefalede mængde på pakken.

4.2.4 Ilægning af vasketøjet

1. Åbn frontlågen.
2. Læg tøjet løst i maskinen.
3. Skub frontlågen i, indtil du hører, at låsen klikker. Sørg for, at der ikke sidder noget fast i døren. Frontlågen er låst, mens vaskemaskinen kører. Dørlåsen åbnes umiddelbart efter, at vaskeprogrammet er afsluttet. Derefter kan du åbne frontlågen. Hvis lågen ikke åbnes, kan du prøve de løsninger, der er angivet under fejlen "Frontlågen kan ikke åbnes" i afsnittet Fejlfinding.

4.2.5 Korrekt kapacitet

Den maksimale kapacitet afhænger af vasketøjets art, hvor snavset det er, og det ønskede vaskeprogram. Maskinen regulerer automatisk mængden af vand i henhold til vægten af det ilagte vasketøj.



ADVARSEL: Følg informationerne i afsnittet "Program- og forbrugstabel". Hvis maskinen overfyldes, forringes vaskeresultatet. Desuden kan der opstå støj og vibrationsproblemer.

4.2.6 Brug af vaskemiddel og skyllemiddel



Læs fabrikantens instruktioner på pakken omhyggeligt, når du bruger vaskemiddel, skyllemiddel, stivelse, blege- og farvemiddel og kalkfjerner, og følg den anbefalede doseringsmængde. Brug en målekop, hvis den følger med.

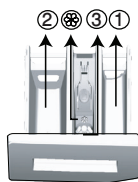

Sæbeskuffen er opdelt i tre rum:

- (1) til forvask
- (2) til klarvask
- (3) til skyllemiddel
- (+) der er desuden en hævert i rummet til skyllemiddel.

Sæbe, skyllemiddel og andre vaskemidler

- Dosér vaskemiddel og skyllemiddel, før vaskeprogrammet startes.
- Sæbeskuffen må ikke stå åben, mens vaskecyklussen er i gang!
- Hvis du bruger et program uden forvask, må der ikke kommes vaskemiddel i rummet til forvask (nr. "1").
- Hvis du bruger et program med forvask, må der ikke kommes flydende vaskemiddel i rummet til forvask (nr. "1").
- Undlad af vælge et program med forvask, hvis du bruger en sæbepose eller -kugle. Anbring sæbeposen eller -kuglen direkte mellem tøjet i maskinen.
- Hvis du bruger flydende vaskemiddel, skal du huske at hælde det i rummet til klarvask (nr. "2").

Valg af vaskemiddel

Dit valg af vaskemiddel afhænger af vaskeprogrammet samt tøjets farve og tekstiltipe.

- Brug forskellige vaskemidler til kulørt og hvidt vasketøj.
- Finvask bør kun fortages med særligt vaskemiddel (flydende vaskemiddel, uldvaskemiddel, osv.) beregnet til finvask og ved et foreslået program.
- Det anbefales at vaske mørkt tøj og dyner med flydende vaskemiddel.
- Vask uldtøj ved et foreslået program med vaskemidler beregnet til uld.
- Gennemgå programbeskrivelserne for at finde foreslåede programmer til forskellige tekstiler.
- Alle anbefalinger til vaskemidler er kun gældende ved programmer, hvor du selv kan indstille temperaturen.



ADVARSEL: Brug kun vaskemidler, der er fremstillet specielt til brug i vaskemaskine.

ADVARSEL: Brug ikke sæbspåner.

Regulering af sæbemængden

Mængden af vaskemiddel afhænger af mængden af vasketøj, hvor snavset det er, og vandets hårdhed.

- Undlad at bruge mere end de anbefalede mængder vaskemiddel, som findes på pakken, for at undgå problemer med ekstra sæbeskum, dårligt skyl, spild af penge samt for at beskytte af miljøet.
- Brug mindre vaskemiddel til små mængder eller lettere snavset tøj.

Brug af skyllemidler

Hæld skyllemiddel i rummet til skyllemiddel i sæbeskuffen.

- Overskrid ikke (>max<) niveaueet, der er markeret i rummet til skyllemiddel.
- Hvis skyllemidlet ikke er flydende nok, skal det fortyndes med vand, før det hældes i sæbeskuffen.



ADVARSEL: Brug kun skyllemiddel, der er fremstillet til vaskemaskiner til at blødgøre tøjet. Brug ikke flydende vaskemiddel eller andre vaskemidler.

Brug af flydende vaskemidler

Hvis der medfølger en kop til den flydende sæbe:

- Læg beholderen med flydende sæbe i rum nr. "2".
- Hvis den flydende sæbe ikke er flydende nok, skal den fortyndes med vand, før den hældes i sæbeskuffen.

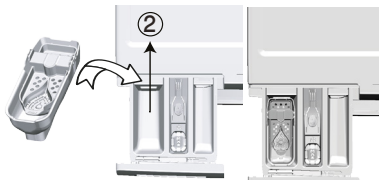

Hvis produktet har en skuffe til flydende vaskemiddel:

- Træk anordningen mod dig selv, når du vil bruge flydende vaskemiddel. Den del, der falder ned, fungerer som stopklods for det flydende vaskemiddel.
- Rengør anordningen med vand, hvis det er nødvendigt.
- Dette gøres enten, når den er på plads, eller ved at tage den af. Hvis du vil bruge pulvervaskemiddel, skal anordningen være fastgjort i øverste position.

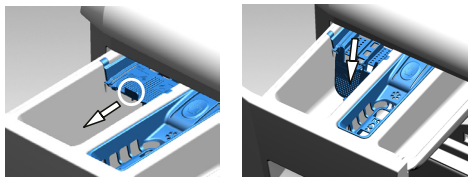

Hvis der ikke medfølger en kop til den flydende sæbe:

- Undlad at bruge flydende sæbe til forvask i et program med forvask.
- Flydende vaskemiddel giver pletter på tøjet, hvis det bruges sammen med sluttidsfunktionen. Brug derfor ikke flydende vaskemiddel, hvis du bruger sluttidsfunktionen.

Brug af gelevaskemiddel og vaskemiddel i tableform

- Hvis gelevaskemidlet er flydende, og din maskine ikke har et særligt rum i sæbeskuffen til flydende vaskemiddel, skal det hældes i rummet til klarvask, når der tages vand ind første gang. Hvis din maskine har et rum til flydende vaskemiddel, skal vaskemidlet hældes i rummet, før programmet startes.
- Hvis gelevaskemidlet ikke er flydende eller er indesluttet i en tablet, puttes det direkte i vasketromlen før vask.
- Kom vaskemidler i tableform i rummet til klarvask (nr. "2") eller direkte ind i tromlen før vask.

Brug af stivelse

- Kom flydende stivelse, pulver-stivelse eller farvestof i rummet til skyllemiddel.
- Brug ikke skyllemiddel og stivelse i samme vaskecyklus.
- Tør maskinens inderside af med en fugtig og blød klud efter brug af stivelse.

Brug af kalkfjerner

- Når maskinen skal afkalkes, skal der anvendes en kalkfjerner specielt fremstillet til vaskemaskiner.

Brug af blegemidler

- Vælg et program med forvask, og tilsæt blegemidlet i begyndelsen af forvasken. Undlad at komme vaskemiddel i rummet til forvask. Alternativt kan du vælge et program med ekstra skylletrin og tilføje blegemiddel, når maskinen tager vand ind fra rummet til skyllemiddel i forbindelse med det første skylletrin.
- Bland aldrig blegemiddel og vaskemiddel.
- Brug kun en lille mængde blegemiddel (ca. 50 ml), og skyl tøjet godt, da blegemidlet kan medføre hudirritation.
- Hæld ikke blegemiddel direkte på tøjet.
- Brug ikke blegemiddel sammen med kulørt tøj.
- Vælg et program, der vasker ved lav temperatur, når der benyttes en iltbaseret farvefjerner.
- Iltbaserede blegemidler kan anvendes sammen med vaskemidler. Hvis det ikke har samme konsistens som vaskemidlet, skal den fyldes i rum nr. "2" i sæbeskuffen. Vent til sæben glider ned i maskinen, når maskinen tager vand ind. Tilføj blegemidlet i samme rum, mens maskinen stadig tager vand ind.

4.2.7 Tips til en mere effektiv vask

		Tøj			
		Lyse farver og hvidt tøj	Kulørt tøj	Sort/mørke farver	Finvask/uld/silke
		(Anbefalet temperatur afhængig af tilsudsningsgraden: 40-90 °C)	(Anbefalet temperatur afhængig af tilsudsningsgraden: kold -40 °C)	(Anbefalet temperatur afhængig af tilsudsningsgraden: kold -40 °C)	(Anbefalet temperatur afhængig af tilsudsningsgraden: kold -30 °C)
Tilsudsningsgrad	Meget snavset (Svære pletter som f.eks. græs, kaffe, frugt og blod.)	Det kan være nødvendigt at forbehandle pletterne eller køre en forvask. Vaskemidler i pulver og flydende former, som er anbefalet til hvidt vasketøj, kan bruges i doseringer anbefalet til meget snavset tøj. Det anbefales at bruge pulvervaskemiddel til vask af ler- og jordpletter og pletter, der er følsomme over for blegemidler.	Pulver og flydende vaskemidler, som er anbefalet til vask af kulørt tøj, kan bruges i doseringer anbefalet til meget snavset tøj. Det anbefales at bruge pulvervaskemiddel til vask af ler- og jordpletter og pletter, der er følsomme over for blegemidler. Undlad at bruge vaskemidler med blegemiddel.	Flydende vaskemidler, som er anbefalet til vask af kulørt tøj og mørke farver, kan bruges i doseringer anbefalet til meget snavset tøj.	Brug helst et flydende vaskemiddel anbefalet til vask af sarte tekstiler. Tøj af uld og silke skal vaskes med specielle vaskemidler fremstillet til uldvask.
	Normal snavset (som f.eks. svedpletter på krave og manchetter)	Vaskemidler i pulver og flydende former, som er anbefalet til hvidt vasketøj, kan bruges i doseringer anbefalet til normalt snavset tøj.	Vaskemidler i pulver og flydende former, som er anbefalet til kulørt vasketøj, kan bruges i doseringer anbefalet til normalt snavset tøj. Undlad at bruge vaskemidler med blegemiddel.	Flydende vaskemidler, som er anbefalet til vask af kulørt tøj og mørke farver, kan bruges i doseringer anbefalet til normalt snavset tøj.	Brug helst et flydende vaskemiddel anbefalet til vask af sarte tekstiler. Tøj af uld og silke skal vaskes med specielle vaskemidler fremstillet til uldvask.
	Let snavset (Ingen synlige pletter).	Vaskemidler i pulver og flydende former, som er anbefalet til hvidt vasketøj, kan bruges i doseringer anbefalet til let snavset tøj.	Vaskemidler i pulver og flydende former, som er anbefalet til kulørt vasketøj, kan bruges i doseringer anbefalet til let snavset tøj. Undlad at bruge vaskemidler med blegemiddel.	Flydende vaskemidler, som er anbefalet til vask af kulørt tøj og mørke farver, kan bruges i doseringer anbefalet til let snavset tøj.	Brug helst et flydende vaskemiddel anbefalet til vask af sarte tekstiler. Tøj af uld og silke skal vaskes med specielle vaskemidler fremstillet til uldvask.

4.2.8 Vist vasketid

Du kan se programmets varighed på maskinens display, når du vælger et program. Programmets varighed justeres automatisk, mens det er i gang, afhængigt af mængden af vasketøj, du har fyldt i maskinen, skum, ubalance i tromlen, strømudsving, vandtryk og programindstillinger.

SÆRLIGE TILFÆLDE: Når du starter et bomulds- eller bomuld-øko-program, viser displayet varigheden for en halvfyldt vask, som er den mest almindelige mængde. Den faktiske mængde vasketøj registreres af maskinen 20-25 min. efter programmets start. Hvis mængden svarer til mere end halvfyldt, justeres vaskeprogrammet herefter, og programmets varighed øges automatisk. Du kan følge ændringen på displayet.

4.3 Betjening af produktet

4.3.1 Kontrolpanel

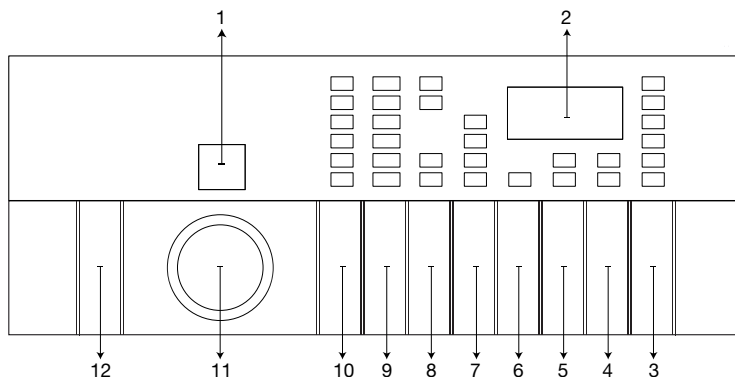

- | | |
|---|--|
| 1 - Programvalgsdisplay | 7 - Knap til hjælpefunktion 2 |
| 2 - Display med oplysninger om varighed | 8 - Knap til hjælpefunktion 1 (Fjernbetjeningsknap) |
| 3 - Knap til start/pause | 9 - Knap til indstilling af centrifugeringshastighed |
| 4 - Forsinket start-knap | 10 - Temperatur-reguleringsknap |
| 5 - Knap til hjælpefunktion 4 | 11 - Knap til valg af program |
| 6 - Knap til hjælpefunktion 3 | 12 - Tænd/sluk-knap |

4.3.2 Skærmsymboler

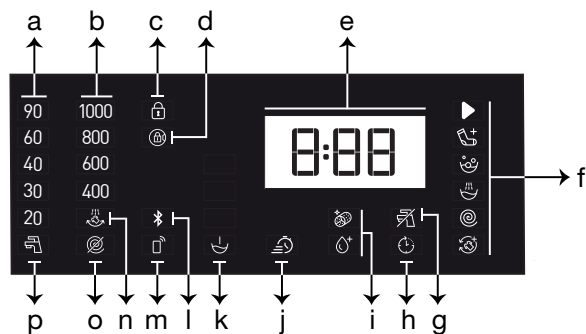

- | | |
|--|---------------------------------------|
| a- Temperaturindikator | i- Indikatorer for hjælpefunktion 3 |
| b- Indikator for centrifugeringshastighed | j- Indikatorer for hjælpefunktion 2 |
| c- Symbol for at børnesikring er aktiveret | k- Indikatorer for hjælpefunktion 1 |
| d- Symbol for at frontlågen er låst | l- Indikator for internetforbindelse |
| e- Information om varighed | m- Indikator for fjernbetjening |
| f- Indikator for programopfølgning | n- Indikator for skyllestop |
| g- Indikator for intet vand | o- Indikator for ingen centrifugering |
| h- Indikator for at forsinket start er aktiveret | p- Indikator for koldt vand |



Billederne, der bruges til at beskrive produkter i dette afsnit er skematiske og stemmer måske ikke helt overens med det faktiske produkt.

4.3.3. Program- og forbrugstabel

DA					Ekstra funktion					
Program (°C)		Maks. fyldning (kg)	Vandforbrug (liter)	Strømförbrug (kWh)	Maks. hastighed	Damp	Express	Forvask	Anti-krøl+	Temperaturområde °C der kan vælges
Bomuld hvidt/farvet	90	8	90	2,20	1400	•	•	•	•	Kold-90
	60	8	90	1,60	1400	•	•	•	•	Kold-90
	40	8	85	0,90	1400	•	•	•	•	Kold-90
Eco 40-60	40 ***	8	54	1,019	1400					40-60
	40 **, ***	4	39,5	0,579	1400					40-60
	40 ***	2	28	0,227	1400					40-60
	60 **	8	53	1,022	1400					40-60
	60 **	4	38,4	0,610	1400					40-60
Syntetisk	60	3	66	1,25	1200	•	•	•	•	Kold-60
	40	3	64	0,80	1200	•	•	•	•	Kold-60
Mini 14'	90	8	58	1,90	1400	•	•		•	Kold-90
	60	8	58	1,10	1400	•	•		•	Kold-90
	30	8	58	0,20	1400	•	•		•	Kold-90
Mini 14' + Express	30	2	38	0,15	1400	•	•		•	Kold-90
Uld	40	1,5	55	0,50	1200					Kold-40
Finvask	40	3,5	50	0,72	800					Kold-40
Skjorter	60	3	63	1,60	800	•	•	•	•	Kold-60
Undertøj	30	1	70	0,30	600					Kold-30
Mørke tekstiler	40	3,5	75	0,80	1200	•	•	•	•	Kold-40
Outdoor / Sports	40	3,5	80	0,55	1200			•		Kold-40
Plet Program	60	4	70	1,70	1400		•	•		30-60
Dun tekstiler	40	2	85	1,50	1000	•				Kold-60
Hygiejne+	60	8	115	2,75	1400	*				20-90
Tromlerensning	90	-	70	2,15	600	*				90
Downloaded Program *****										
Gardiner	40	2	80	0,75	800			•		Kold-40
Blødt legetøj	40	1	65	0,72	600					Kold-40
Blandet	40	3,5	70	0,85	800	•	•	•	•	Kold-40
Håndklæde	60	2	100	1,20	1000	•				Kold-60

• : Valgfri.

* : Vælges automatisk og kan ikke annulleres.

** : Eco 40-60 (<40><60>) er testprogram i overensstemmelse med EN 60456:2016 og energimærketestprogram i overensstemmelse med Kommissionens delegerede forordning (EU) 1061/2010/EF.

*** : Eco 40-60 med 40 °C temperaturvalg er testprogrammet i overensstemmelse med EN 60456:2016/prA:2020 og energimærketestprogram i overensstemmelse med Kommissionens delegerede forordning (EU) 2019/2014/EF.

***** : Disse programmer kan benyttes med HomeWhiz-appen. Energiforbruget kan stige ved tilslutning.

- : Se programbeskrivelsen for maksimal fyldning.



De ekstra hjælpefunktioner i skemaet kan variere afhængigt af, hvilken model du har.

Vand- og strømforbrug kan variere afhængigt af ændringer i vandtrykket, vandets hårdhed og temperatur, rumtemperatur, typen og mængden af vasketøj, valg af hjælpefunktioner og centrifugeringshastighed samt ændringer i strømspændingen.

Når du vælger et program, kan du se vasketiden på din maskines display. Alt efter mængden af vasketøj, du har lagt ind i maskinen, kan der være en forskel på op til 1-1,5 time mellem den varighed, der vises på displayet, og vaskeprogrammets faktiske varighed. Varigheden justeres automatisk, så snart vaskeprogrammet startes.

"Indstillingerne for valg af hjælpefunktioner kan ændres af fabrikanten. Nye indstillinger kan blive tilføjet, eller eksisterende kan blive fjernet."
"Din maskines omdrejningstal kan variere afhængigt af programmet. Omdrejningstallet kan ikke overstige maskinens maksimale omdrejningshastighed."

Vælg altid den lavest tilladte temperatur. De mest effektive programmer med hensyn til energiforbrug er generelt dem, der kører ved lavere temperaturer og længere varighed.

Støj og resterende fugtighedsindhold påvirkes af centrifugeringshastigheden: jo højere centrifugeringshastighed i centrifugeringsfasen, jo højere er støjen og desto lavere er resterende fugtighedsindhold.

Forbrugsværdier (DA)

	Valg af temperatur (°C)	Centrifugeringshastighed (omdr/min)	Kapacitet (kg)	Programvarighed (tt:mm)	Energiforbrug (kWh/cyklus)	Vandforbrug (L/cyklus)	Vasketemperatur (°C)	Restfugtighed (%)
Eco 40-60	40	1400	8	03:38	1,019	54	41	53
	40	1400	4	02:47	0,579	39,5	35	53
	40	1400	2	02:47	0,227	28	22	53
Bomuld hvidt/farvet	20	1400	8	03:40	0,600	85	20	53
Bomuld hvidt/farvet	60	1400	8	03:40	1,600	90	60	53
Syntetisk	40	1200	3	02:25	0,800	64	40	40
Mini 14'	30	1400	8	00:28	0,200	58	23	62

4.3.4 Programvalg

- 1 I overensstemmelse med "Program- og forbrugsskemaet" til at vælge det rigtige program til mængden af og tilsudsudsgraden på dit vasketøj.



Den maksimale centrifugeringshastighed for et program svarer til, hvad de pågældende tekstiltyper kan tåle.

Når du vælger et program, skal du altid tage hensyn til tekstiltypen, farven, tilsudsudsgraden og den tilladte vasketemperatur.

- 2 Brug **Programvalgsknappen** til valg af program.

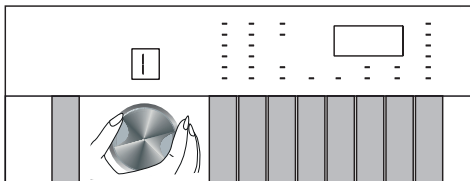

4.3.5 Programmer

• Eco 40-60

Eco 40-60-programmet er i stand til at rense normalt snavset bomuldsvasketøj, der erklæres vaskbart ved 40 °C eller 60 °C, sammen i samme cyklus, og at dette program bruges til at vurdere overholdelsen af EU's lovgivning om økodesign.

Programmet giver store besparelser på strøm og energi, selvom programvarigheden er længere end ved andre programmer. Den aktuelle vandtemperatur kan afvige fra den angivne vasketemperatur. Når du indlæser maskinen med mindre tøj (f.eks. ½ kapacitet eller mindre), kan perioder i programfaser automatisk blive kortere. I dette tilfælde vil energi- og vandforbruget falde.

• Bomuld hvidt/farvet

Du kan vaske dit slidstærke bomuldsvasketøj (lagner, sengetøj, håndklæder, badekåber, undertøj m.m.) på dette program. Når du trykker på hurtigvask-funktionstasten, bliver programvarigheden markant kortere, men effektiv vask sikres takket være intense vaskebevægelser. Dit meget snavsede vasketøj sikres en bedre vask og skyl, hvis funktionen for hurtigvask ikke vælges.

• Syntetisk

Du kan bruge dette program til at vaske t-shirts, tekstiler af syntetisk/bomuldsblandinger osv. Programvarigheden er mærkbart kortere, og du er sikret et godt vaskeresultat. Dit meget snavsede vasketøj sikres en bedre vask og skyl, hvis funktionen for hurtigvask ikke vælges.

• Uld

Brug dette program til at vaske dit uldtøj. Vælg den passende temperatur i overensstemmelse med tøjets vaskemærke. Dit vasketøj vaskes med meget blide bevægelser, så det ikke bliver beskadiget.

• Hygiejne+

Anvendelse af damptrinet i begyndelsen af programmet sikrer, at snavs let kan løses.

Brug dette program til vasketøj, der kræver antiallergisk, hygiejnisk og intensiv vask ved høje temperaturer i længere tid som f.eks. babytøj, lagner, sengetøj, undertøj og lignende bomuld. Der sikres en høj hygiejnestandard takket være dampen, der anvendes før programmet, den lange opvarmning- og ekstra skylletrin.

• Programmet er blevet testet af "The British Allergy Foundation - Allergy UK" ved en temperatur på 60°C, hvor dets effektivitet til at bekæmpe bakterier og mug samt allergener blev certificeret.



Allergy UK er et varemærke under The British Allergy Foundation. Godkendelsesstemplet er udviklet til at vejlede forbrugere, der ønsker oplysninger om, hvorvidt et bestemt produkt i høj grad begrænser mængden af allergener i miljøet, hvor det er installeret, eller om det begrænser/reducerer/eliminere allergenerne. Formålet er at bevise, at produkterne er blevet videnskabeligt testet eller anmeldt for at give målbare resultater.

• Dun tekstiler

Brug dette program til at vaske frakker, veste, jakker osv. med dunfyld, som bærer mærket "kan maskinvaskes". Takket være den særlige centrifugering, når vandet ind mellem lufthullerne mellem fjerene.

• Centrifugering+Udpumpning

Brug dette program til at fjerne vand fra tøj/i maskinen.

• Skylning

Brug dette program, når du ønsker separat skylning eller stivelse.

• Gardiner

Dette program kan bruges til at vaske tyl og gardiner. Da deres netværksstruktur medfører overdreven skumdannelse, skal du lægge en lille mængde vaskemiddel i hovedvaskerummet. Programmets særlige centrifugering gør, at tyl og gardiner krøller mindre. Undgå at overfylde maskinen for ikke at beskadige gardinerne.



Det anbefales at bruge specielle rengøringsmidler, der er produceret til gardiner i pulveropvaskemiddelrummet i dette program.

• Skjorter

Brug dette program til at vaske skjorter af bomuld, syntetiske samt blandede syntetiske materialer. Dette program forhindrer, at tøjet krøller. Forbehandlingsalgoritmen aktiveres, når funktionen for hurtigvask bruges.

Påfør forbehandlingsproduktet direkte på tøjet eller tilsæt det sammen med vaskemidlet i rummet til pulvervaskemiddel, når maskinen starter med at tage vand ind. På denne måde tager det kortere tid at opnå det resultat, du normalt ville få med en almindelig vaskecyklus. Du forlænger dine skjorters levetid.

• Mini 14'

Brug dette program til hurtig vask af let snavset bomuldstøj. Programvarigheden kan reduceres ned til 14 minutter, når funktionen forhurtigvask vælges. Der kan maksimalt vaskes 2 (to) kg vasketøj, når funktionen for hurtigvask vælges.

• Mørke tekstiler

Brug dette program til at beskytte farven på dit mørke tøj eller jeans. Dette program giver et ekstra godt vaskeresultat takket være tromlens særlige bevægelser, selv ved lave temperaturer. Det anbefales at bruge et flydende vaskemiddel eller uldvaskemiddel til mørkt vasketøj. Undlad at vaske sart vasketøj, som f.eks. indeholder uld, på dette program.

• Blandet

Du kan bruge dette program til at vaske bomuld og syntetiske materialer sammen uden at skulle sortere dem først.

• Finvask

Du kan bruge dette program til at vaske sart vasketøj som f.eks. bomuld/syntetisk blanding, strikket tøj eller strømper. Vaskebevægelserne i dette program er blidere. Indstil temperaturen til 20 grader eller brug funktionen for koldvask til at vaske tøj, hvor du ønsker at bevare farven.

• Undertøj

Du kan bruge dette program til at håndvaske sart tøj eller undertøj. Små mængder vasketøj skal vaskes i en vaskepose. Kroge og knapper skal hæftes eller knappes, og lynlåse skal lynes op.

• Outdoor / Sports

Brug dette program til at vaske udendørs-/sportstøj, som indeholder bomuld/syntetisk-blanding samt vandsikre tekstiler som f.eks. Gore-Tex. Dette program vasker dit vasketøj skånsomt takket være dets særlige bevægelser.

• Plet Program

Maskinen har et specielt pletprogram, som muliggør fjernelsen af forskellige typer af pletter på den mest effektive måde. Brug kun dette program til farvefast bomuldstøj. Vask ikke sart vasketøj og vasketøj, der smitter af, på dette program. Før vask skal vaskesymbolerne på tøjet kontrolleres (anbefales for bomuldsskjorter, bukser, shorts, T-shirts, babytøj, nattøj, forklæder, duge, sengetøj, dynebetræk, pudebetræk, badehåndklæder, håndklæder, sokker og bomuldsundertøj, der er egnet til vask ved høje temperaturer og i lang tid). Du kan bruge det automatiske pletprogram til at vaske 24 typer pletter, der er opdelt i tre forskellige grupper, som kan vælges med indstillingsknappen "Kvikvask". Herunder finder du de smudsgrupper, der kan vælges med indstillingsknappen "Kvikvask". Der vaskes med et særligt program med varierende iblødlægningstid, vaskerytme samt tid for vask og skyl, afhængigt af den valgte pletgruppe. Herunder finder du de smudsgrupper, der kan vælges med indstillingsknappen "Hurtigvask".

Når funktionen Hurtigvask ikke vælges:	Når der trykkes én gang på "Hurtigvask"-knappen	Når "Hurtigvask"-knappen trykkes ned to gange
Sved	Blod	Te
Kravesmuds	Chokolade	Kaffe
Mad	Budding	Frugtjuice
Mayonnaise	Græs	Ketchup
Salatdressing	Mudder	Rødvin
Makeup	Æg	Stivelse
Motorolie	Smør	Marmelade
Babymad	Karry	Kul

- Vælg pletprogrammet.
- I den ovenfor nævnte pletgrupper skal du finde den type plet, du vil fjerne, og vælg den valgte valgfunktion til hjælpefunktion for at vælge den relevante gruppe.
- Kig omhyggeligt på dit vasketøjs vaskemærker, og sørg for, at den valgte temperatur og centrifugeringshastighed er passende.

• Downloaded Program

Dette er et særligt program, der giver dig mulighed for at downloade forskellige programmer, når du vil. Først vises du et standardprogram i HomeWhiz-appen. Brug HomeWhiz-appen til at vælge et program fra den fastlagte liste af programmer og skift til dette.



Hvis du ønsker at benytte funktionerne HomeWhiz og fjernbetjening, skal du vælge Download program. 4.3.15 Få flere oplysninger i afsnittet om funktionerne HomeWhiz og fjernbetjening.

• Blødt legetøj

Sarte stoffer af blødt legetøj skal vaskes i programmet til sart tøj på grund af fiberen og tilbehøret, de indeholder. Soft Toys-program beskytter legetøjet under vaskecyklussen takket være dets sarte vaskebevægelser og centrifugeringsprofil .. Det anbefales at bruge flydende vaskemiddel.



Skrøbeligt legetøj med hårde overflader bør ikke vaskes under nogen omstændigheder.

Legetøj bør ikke vaskes sammen med almindeligt vasketøj, da det kan beskadige vasketøjet.

• Håndklæde

Brug dette program til at vaske slidstærkt bomuldstøj som f.eks. Badelagner. Når du lægger badelagner ind i maskinen, skal du være opmærksom på at placere dem, så de ikke rører ved dørbælgen eller glasset.

4.3.6 Temperaturvalg

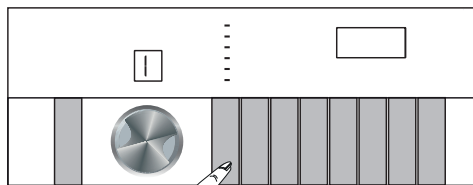

Når et nyt program vælges, vises den anbefalede temperatur for det valgte program på temperaturindikatoren. Den anbefalede temperatur er muligvis ikke den højeste værdi for det valgte program.

Tryk på tasten til **Temperaturindstilling** for at ændre temperaturen. Temperaturen sænkes gradvist.



Der kan ikke foretages ændringer i programmer, hvor temperaturindstilling ikke er tilladt.

Du kan også ændre temperaturindstillingen, efter vaskecyklussen er startet. Dette kan gøres, hvis vasketrinnene tillader det. Du kan ikke gøre det, hvis vasketrinnene ikke tillader det.

4.3.7 Valg af centrifugeringshastighed

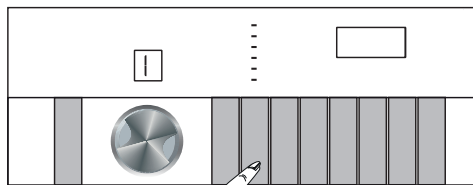

Når der vælges et nyt program, vises den anbefalede centrifugeringshastighed på indikatoren for **Centrifugeringshastighed**.



Den anbefalede centrifugeringshastighed er muligvis ikke den højeste værdi for det valgte program.

Tryk på **Reguleringsknappen til centrifugeringshastighed** for at ændre centrifugeringshastigheden.

Centrifugeringshastigheden sænkes gradvist.

Derefter dukker menupunkterne "Skyllestop ☹" og "Ingen centrifugering ☹" op på displayet.

Hvis du ikke tømmer maskinen umiddelbart efter, programmet er slut, kan du bruge funktionen **Skyllestop** beholde vasketøjet i det sidste hold skyllevand for at undgå, at tøjet krøller, når der ikke er vand i maskinen.

Denne funktion beholder vasketøjet i det sidste hold skyllevand.

Hvis du ønsker at centrifugere dit vasketøj efter brug af funktionen skyllestop:

- Reguler **Centrifugeringshastigheden**.

- Tryk på **Start/Pause**. Programmet fortsætter. Maskinen tømmer vandet i maskinen og centrifugerer tøjet.

Brug funktionen ingen centrifugering, hvis du ønsker at tømme vandet ved afslutning af funktionen **Ingen centrifugering**.



Der kan ikke foretages ændringer i programmer, hvor centrifugeringshastighed ikke er tilladt.

Hvis vasketrinnene tillader det, kan du også ændre centrifugeringshastigheden, efter vaskecyklussen er startet. Du kan ikke gøre det, hvis vasketrinnene ikke tillader det.

Skyllestop

Hvis du ikke tømmer maskinen umiddelbart efter, programmet er slut, kan du bruge funktionen skyllestop og beholde vasketøjet i det sidste hold skyllevand for at undgå, at tøjet krøller, når der ikke er vand i maskinen.

Tryk på knappen start/pause, efter funktionen er udført, hvis du vil tømme maskinen for vand uden at centrifugere vasketøjet. Programmet genoptages, hvor det slap, tømmer vandet og er herefter slut.

Indstil centrifugeringshastigheden, og tryk dernæst på start/pause, hvis du ønsker at centrifugere det vasketøj, der ligger i vandet. Programmet fortsætter. Vandet tømmes ud, vasketøjet centrifugeres og programmet er herefter slut.

4.3.8 Valg af hjælpefunktion

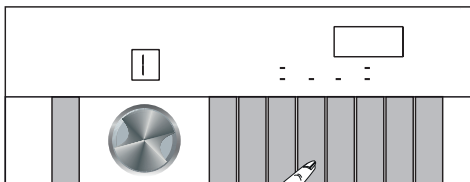

Vælg den ønskede hjælpefunktion, før programmet startes. Når du vælger et program, tændes symbolerne for de valgte hjælpefunktioner.



Hvis du trykker på en tast til en hjælpefunktion, der ikke kan vælges sammen med det valgte program, lyder der en alarm fra vaskemaskinen.

Derudover kan du til- eller fravælge hjælpefunktioner, der kan bruges sammen med det igangværende program, efter vaskecyklussen er startet. Hvis vaskecyklussen er nået til et punkt, hvor der ikke kan vælges hjælpefunktioner, lyder der en alarm.



Nogle funktioner kan ikke vælges sammen. Hvis du vælger en ny hjælpefunktion, der er i konflikt med en allerede valgt funktion, inden du starter maskinen, annulleres den funktion, der blev valgt først, mens den nye hjælpefunktion forbliver aktiveret.

Hjælpefunktioner, der ikke er kompatible med vaskeprogrammet, kan ikke vælges. (Se "Program- og forbrugsskema")

Nogle programmer har hjælpefunktioner, der skal vælges sammen med det valgte program. Disse funktioner kan ikke annulleres.

4.3.8.1. Hjælpefunktioner

• Forvask

Forvask anbefales kun til meget snavset vasketøj. Ved at unlade forvask sparer du strøm, vand, vaskemiddel og tid.

• Express

Når denne funktion vælges, afkortes det relevante programs varighed med 50 %.

Takket være de optimerede vasketrin opnås høj mekanisk aktivitet og optimalt vandforbrug, samt høj vaskeevne på trods af den kortere varighed.

• Damp

Brug dette program til at reducere krøller og forkorte strygetid for mindre mængder vasketøj af bomuld, syntetiske tekstiler samt blandet vasketøj uden pletter.

• Fjernbetjening

Du kan bruge denne tast til hjælpefunktionerne til at forbinde dit produkt med dine smart enheder. Detaljerede oplysninger kan findes i 4.3.15 Funktionerne HomeWhiz og fjernbetjening.

• Specialiseret program

Denne hjælpefunktion kan kun vælges til bomulds- og syntetiske programmer sammen med HomeWhiz-appen. Når denne hjælpefunktion aktiveres kan du tilføje op til fire ekstra skylletrin til det valgte program. Du kan vælge og bruge hjælpefunktioner, selvom de ikke findes på din maskine. Du kan øge og reducere tidsindstillingerne til bomulds- og syntetiske programmer uden risiko.



Når hjælpefunktionen "særligt program" vælges, afviger vaskeresultatet og strømforbruget fra de angivne værdier.

4.3.8.2. Funktioner/programmer, der vælges ved at holde funktionsknapperne nede i tre sekunder

• Tromlerensning 3"

For at vælge dette program, skal du trykke på og holde tasten for hjælpefunktion 4 nede i tre sekunder. Brug dette program regelmæssigt for at rense tromlen og sikre optimal hygiejne (hver 1.-2. måned). Der anvendes damp for programmet for at blødgøre rester i tromlen. Kør kun programmet, når maskinen er helt tom. For et bedre vaskeresultat kan du hælde pulverkalkfjerner til vaskemaskiner i sæbeskuffens rum nr. "2" Når programmet er færdigt, skal du lade døren stå åben, så maskinen kan tørre indeni.



Dette er ikke et vaskesprogram. Det er et vedligeholdelsesprogram.

Kør ikke dette program, hvis der er noget inde i maskinen. Ellers vil maskinen automatisk registrere, at der er noget i den, og afbryde programmet.

Når tromlerensning+ vælges ser vaskemaskinens skærm med programvalg ud som på følgende figur. 

• Anti-krøl+ 3"

Hvis du trykker på knappen for hjælpefunktion 2 nede i 3 sekunder, vælges denne funktion, og programopfølgningsslampen for det relevante program tændes. Hvis denne funktion vælges roterer tromlen i op til otte timer for at sikre, at tøjet ikke krøller ved programmets afslutning. Du kan annullere programmet og tage tøjet ud når som helst under de otte timer. Tryk på tasten til valg af funktion eller tasten tænd/sluk for at annullere funktionen. Lampen for dette programtrin forbliver tændt, indtil funktionen annulleres, eller trinnet afsluttes. Hvis funktionen ikke annulleres, aktiveres det også under de følgende vaskecykluser.

• Børnesikring 3"

Du kan bruge børnesikring til at sikre, at børn ikke kan pille ved maskinen. Dermed undgår du ændringer i et program, der kører.



Når børnesikringen aktiveres, kan du trykke på tasten tænd/sluk for at tænde og slukke maskinen. Når du tænder for produktet igen, genoptages programmet, hvor det slap, med børnesikringen aktiveret.

Hvis der trykkes på en tast, mens børnesikringen er aktiveret, lyder der en alarm, og ikonet for børnesikring begynder at blinke.

Børnesikring kan ikke vælges, mens funktionen fjernbetjening er aktiveret.

Sådan aktiveres børnesikringen:

Tryk og hold hjælpefunktion 3 nede i tre sekunder. Når nedtællingen "CL 3-2-1" på displayet slutter, vil ikonet "CL On" (Børnesikring til) blive vist. Når denne advarsel vises, kan du slippe **tasten Hjælpfunktion 3**.

For at deaktivere Børnesikringen:

Tryk og hold hjælpefunktion 3 nede i tre sekunder. Når nedtællingen "CL 3-2-1" på displayet slutter, vil ikonet "CL Off" (Børnesikring fra) forsvinde.

• Trådløs forbindelse



Du kan bruge den trådløse funktion til at forbinde din maskine med din smartenhed. På denne måde kan du bruge din smartenhed til at få oplysninger om din maskine og betjene den.

Sådan aktiveres trådløs forbindelse:

Tryk og hold hjælpefunktion 1 nede i tre sekunder. Efter nedtællingen vil symbolet **“3-2-1”** på displayet, **“Trådløs forbindelse”** blive vist. Når denne advarsel vises, skal du slippe **tasten hjælpefunktion 1**. Ikonet for trådløs forbindelse blinker, mens produktet opretter forbindelse til internettet. Hvis forbindelsen oprettes, forbliver ikonets lampe tændt.

Sådan deaktiveres trådløs forbindelse:

Tryk og hold hjælpefunktion 1 nede i tre sekunder. Efter nedtællingen **“3-2-1”** på displayet, vil symbolet **“Trådløs forbindelse”** forsvinde.



For at den trådløse forbindelse kan oprettes, skal den indledende opsætning af HomeWhiz-appen være gennemført. Efter opsætningen aktiveres den trådløse forbindelse automatisk, hvis du trykker på tasten til hjælpefunktion 1, mens knappen til valg af program står på **“Download program”**.

4.3.9. Sluttid

Tidsdisplay

Mens programmet kører, vises programmets resterende tid i timer og minutter, f.eks. **“01:30”**.



Programmets varighed kan afvige fra de tider, der er angivet i afsnittet **“Program- og forbrugsskema”**, afhængigt af vandtrykket, vandets hårdhed og temperatur, rumtemperaturen, mængden og typen af vasketøj, de valgte hjælpefunktioner og ændringer i strømspændingen.

Med funktionen **Sluttid**, kan du udsætte starttidspunktet for vaskeprogrammer med op til 24 timer. Efter du har trykket på knappen **Sluttid** vil programmets forventede sluttid blive vist. Hvis **Sluttid** er indstillet, vil indikatoren **Sluttid** tændes.

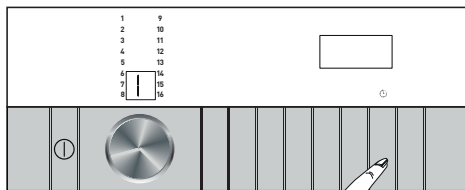

For at sikre at funktionen **Sluttid** er aktiveret, og at programmet slutter efter den definerede varighed, skal du trykke på **Start/Pause** efter at have indstillet varigheden.

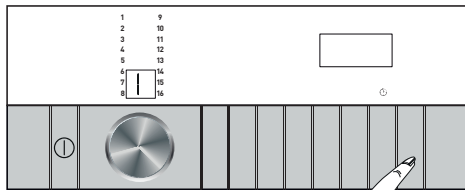

Hvis du ønsker at annullere funktionen **Sluttid**, skal du trykke på knappen **Start/Pause** for at slukke eller tænde maskinen.

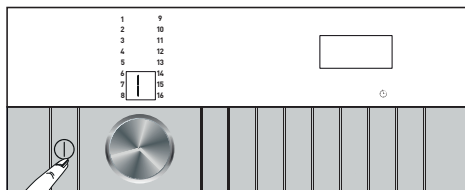

Hvis du aktiverer funktionen **sluttid**, skal du ikke hælde flydende vaskemiddel i sæbeskuffens rum nr. 2 til pulvervaskemiddel. Det kan resultere i pletter på tøjet.

1. Åbn frontlågen, læg vasketøjet ind, og tilsæt vaskemiddel m.m.
2. Vælg vaskeprogram, temperatur, centrifugeringshastighed og, hvis nødvendigt, hjælpefunktioner.
3. Tryk på tasten **Sluttid** for at indstille den ønskede sluttid. **Sluttid**-indikatoren vil blive tændt.
4. Tryk på **Start/Pause**. Nedtællingen starter. Tegnet ":", midt i den viste sluttid på displayet, begynder at blinke.



Du kan lægge vasketøj ind i maskinen under nedtællingen til sluttid. Efter nedtællingen slukkes indikatoren for sluttid, vaskesyklusen starter og varigheden af det valgte program vises på displayet.

Når du vælger funktionen sluttid, svarer den viste tid på displayet til sluttiden plus varigheden af det valgte program.

4.3.10 Start et program

- 1 Tryk på **Start/Pause** for at starte et program.

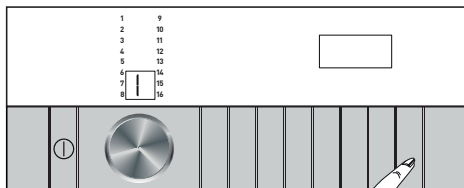

- 3 Frontdøren vil blive låst. Efter at frontdøren er blevet låst, vises dørlåsesymbolet på displayet.
- 4 Lamperne for programopfølgning viser det aktuelle programtrin på displayet.

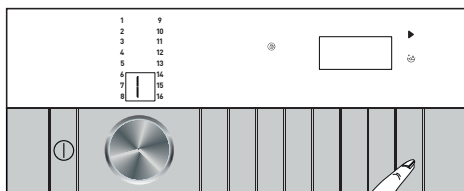

Hvis programmet ikke startes, og der ikke røres ved nogen taster inden for 10 minutter efter valget af et program, slukkes maskinen automatisk. Displayet og alle indikatorer slukkes.

Hvis du trykker på On/Off-knappen, vises programinformationen, der er indstillet som standard.

4.3.11 Lås på frontlågen

Frontlågen har et låsesystem, som forhindrer, at frontlågen åbnes i tilfælde, hvor vandstanden ikke tillader det. Symbolet "Dør låst" vises på displayet, når frontdøren er låst.



Frontlågen låses, hvis funktionen for fjernbetjening vælges. For at åbne frontlågen skal du trykke på knappen for fjernbetjening eller skifte programstillingen for at deaktivere funktionen for fjernbetjening.

Åbning af frontlågen i tilfælde af strømsvigt:



I tilfælde af strømafbrydelse kan du åbne lågen manuelt ved hjælp af nødhåndtaget under pumpefilterdækslet.



ADVARSEL: Før du åbner frontdøren, skal du sørge for, at der ikke er vand i maskinen for at undgå oversvømmelse.

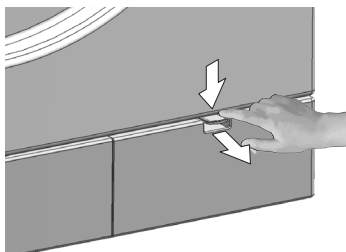

- Sluk for apparatet og tag stikket ud af stikkontakten.
- Åben pumpefilterdækslet.

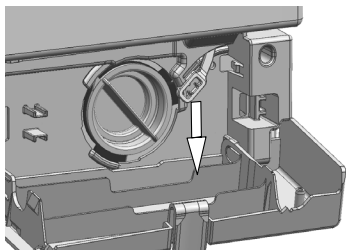

- Fjern nøddækslet på lågen bag filterdækslet ved hjælp af værktøj.
- Åbn lågen ved at trække nøddækslet til lågen nedad.
- Forsøg at trække håndtaget nedad igen, hvis lågen ikke åbnes.
- Bring nøddækslet til lågen til sin oprindelige position efter åbning.

4.3.12 Ændring af valg efter at programmet er startet

Tilføjelse af vasketøj efter programmet er startet

Når du trykker på **Start / Pause**, hvis maskinens tilstand er passende, tændes symbolet for tilføjelse af tøjvask på displayet, dørlåsen deaktiveres, og døren åbnes, så du kan tilføje vasketøj. Når låsen på frontlågen deaktiveres, forsvinder symbolet for frontlågens lås fra displayet. Efter tilføjelse af vasketøjet, luk døren og tryk på **Start/Pause** igen for at fortsætte vaskecyklus.

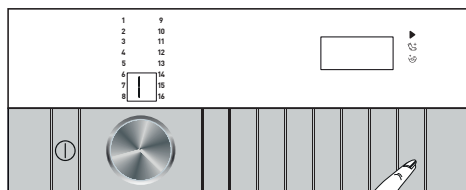

Når du trykker på **Start/Pause**, hvis vandstanden i maskinen ikke er tilstrækkelig, deaktiveres ikke dørlåsen, og dørlåsesymbolet vises stadig på displayet.

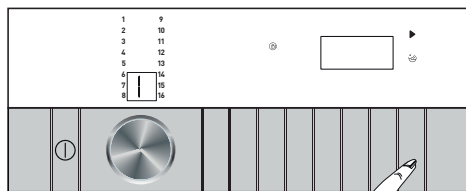

Hvis temperaturen på vandet inde i maskinen er over 50 °C, kan du ikke deaktivere dørlåsen, selvom vandstanden er passende.

Sådan sættes maskinen på pause:

Tryk på **Start/Pause** for at sætte maskinen på pause, mens et program kører. Pausesymbolet blinker på displayet.

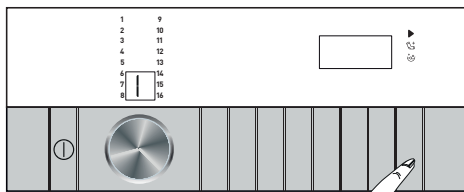

Ændring af programvalget efter at programmet er startet:

Ændring af programmet er ikke tilladt, når det aktuelle program kører. Såfremt børnesikringen ikke er aktiveret, kan du vælge et nyt program, efter at have sat det igangværende program på pause. Denne handling annullerer det aktuelle program.



Det valgte program starter forfra.

Ændring af hjælpefunktioner, hastighed og temperatur

Afhængigt af det trin, som det aktuelle program er nået til, kan du annullere eller aktivere hjælpefunktionerne. Se "Valg af hjælpefunktion".

Du kan også ændre hastigheds- og temperaturindstillingerne. Se "Valg af centrifugeringshastighed" og "Valg af temperatur".



Der lyder en alarm, hvis ændringerne ikke er tilladt.

Hvis temperaturen på vandet i maskinen er høj, eller hvis vandniveauet når op over dørlinjen, kan frontlågen ikke åbnes.

4.3.13 Annullering af programmet

Et program annulleres, når maskinen slukkes og tændes igen. Tryk på og hold tasten tænd/sluk nede i tre sekunder.

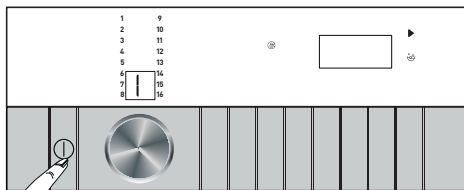

Programmet annulleres ikke, hvis du trykker på tasten tænd/sluk, mens børnesikringen er aktiv. Du skal først annullere børnesikringen.

Hvis du ønsker at åbne frontlågen efter at have annulleret programmet, men du ikke kan gøre dette, da vandniveauet i maskinen er over frontlågens åbningsniveau, skal du dreje knappen til valg af program over på programmet Centrifugering+udpumpning for at tømme vandet i maskinen.

4.3.14 Afslutning af programmet

Når programmet er slut, vises "slut" på displayet.

Maskinen slukkes automatisk, hvis du ikke trykker på en knap i løbet af 10 minutter. Displayet og alle indikatorer slukkes.

Afsluttede programtrin vises på displayet, hvis du trykker på knappen tænd/sluk.

4.3.15 Funktionen fjernbetjening

Funktionen fjernbetjening giver dig mulighed for at kontrollere din vaskemaskine og få oplysninger om dens status via din smartenhed. Med fjernbetjening kan du bruge din smartenhed til at gøre mange ting, som også kan gøres på din maskine. Du får også adgang til nogle funktioner, der kun er tilgængelige via funktionen fjernbetjening.

Du skal downloade fjernbetjenings-appen fra appbutikken på din smartenhed for at bruge din maskines WLAN-funktion.

Sørg for, at din smartenhed har forbindelse til internettet, når du skal installere appen.

Hvis du bruger appen for første gang, skal du følge instruktionerne på skærmen til at gennemføre registreringen af din brugerkonto. Når registreringsproceduren er gennemført, kan du bruge alle produkter med funktionen fjernbetjening i dit hus på denne konto.

Under opsætningen skal Bluetooth være aktiveret på din smartenhed og den skal have forbindelse til internettet. Din smartenhed skal være tæt på din vaskemaskine. Når opsætningen er gennemført, er der ingen grund til, at Bluetooth skal være aktiveret, eller at din smartenhed skal være tæt på vaskemaskinen. Du kan bruge vaskemaskinen, så længe din smartenhed har forbindelse til internettet.

Du kan trykke på "Tilføj/fjern produkt" på "Produkt"-siden for at se produkter, der er tilknyttet din konto. Du kan tilknytte produkterne på denne side.

Når appen er installeret, kan din vaskemaskine sende pushmeddelelser til din smartenhed via funktionen fjernbetjening.



Besøg www.homewhiz.com for at se hvilke versioner til Android og iOS, som understøttes af HomeWhiz-appen.

Din vaskemaskine sender notifikationer til dig gennem HomeWhiz-appen i følgende tilfælde:

- Når programmet er slut,
- Når vaskemaskinens frontlåge åbnes,
- Når advarslen Ingen vand gives,
- Når der gives en sikkerhedsadvarsel.



For at bruge funktionen fjernbetjening skal appen være installeret på din smartenhed og din vaskemaskine skal være forbundet til dit hjemmenetværk. Hvis din vaskemaskine ikke er forbundet til netværket, fungerer det som et almindeligt produkt uden funktionen fjernbetjening.

Produktet kan køre, når det er forbundet til det trådløse netværk i dit hjem. De kontroller, der udføres ved hjælp af applikationen, vil blive aktiveret via dette netværk; af denne grund skal netværksdækningen omkring dit apparat placeres være tilstrækkelig.

HomeWhiz understøtter 2,4 GHz frekvensbånd.



ADVARSEL: Alle sikkerhedsanvisninger beskrevet i afsnittet "**GENERELLE SIKKERHEDSINSTRUKTIONER**" i brugervejledningen, gælder også for fjernbetjening via funktionen fjernbetjening.

ADVARSEL: Du skal have forbindelse til internettet for at bruge funktionen fjernbetjening. Ellers kan du ikke bruge appen på din smartenhed. Kontakt din internetudbyder, hvis du har problemer med din internetforbindelse.

4.3.15.1 Installation af fjernbetjeningsapp'en

Der skal oprettes forbindelse mellem din vaskemaskine og appen, for at du kan benytte appen.



ADVARSEL: Du skal have forbindelse til internettet for at bruge funktionen fjernbetjening. Ellers kan du ikke bruge appen på din smartenhed. Kontakt din internetudbyder, hvis du har problemer med din internetforbindelse.

- Hvis du tilføjer et produkt for første gang, skal du trykke på "tilføj/fjern produkt" i appen og herefter på "tryk her for at forbinde produktet til netværket". Følg trinene i appen for at installere det.
- Sørg for, at din vaskemaskine er slukket for at starte opsætningen. Tryk og hold tænd / sluk-tasten og hjælpefunktion 1 (fjernbetjening) -tasten nede samtidig i fem sekunder for at indstille vaskemaskinen til opsætningsstilstand til fjernbetjening.

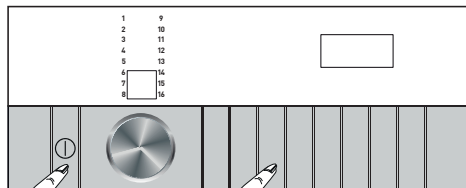

- Under opsætning af fjernbetjening vises der et animeret billede på displayet og ikonet for trådløst netværk blinker, indtil maskinen opnår forbindelse til internettet. I denne tilstand er det kun tasten tænd/sluk, der er aktiveret. Andre taster virker ikke.

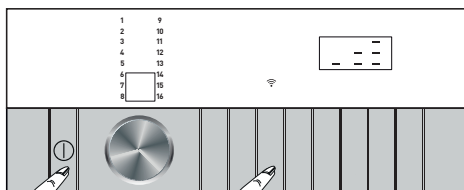

- Tryk på "Tilføj/fjern produkt" i appen, og tryk herefter på "forbind nyt produkt til netværket".
- Følg instruktionerne på skærmen i fjernbetjeningsappen.
- Når opsætningen er færdig, skal du give din vaskemaskine et navn. Nu kan du finde dit tilføjede produkt på "Produkt"-siden.



Hvis du ikke kan gennemføre opsætningen inden for 5 minutter, slukkes din vaskemaskine automatisk. I sådanne tilfælde skal du starte opsætningen forfra. Kontakt den autoriserede serviceudbyder, hvis problemet fortsætter.

Du kan bruge din vaskemaskine sammen med mere end én smartenhed. For at gøre dette skal du også downloade fjernbetjeningsappen på den anden smartenhed. Efter du har åbnet appen, skal du logge ind på den konto, du allerede har oprettet og forbundet med din vaskemaskine. Ellers læs "opsætning af en vaskemaskine, der er forbundet med en andens konto".



Fjernbetjeningsappen beder dig muligvis om at indtaste det produktnummer, der står på produktets mærkat. Produktets mærkat sidder på indersiden af frontlågen. Produktnummeret er angivet på dette mærkat.



4.3.15.2 Opsætning af en vaskemaskine, der er forbundet med en andens konto

Hvis den vaskemaskine, som du ønsker at bruge, er registreret i systemet med en andens konto, skal du først oprette en ny konto og logge ind på denne konto i HomeWhiz-appen. Når du er logget ind på appen, kan du følge trinene som beskrevet i afsnit 4.3.15.1 for at opsætte og tilknytte din enhed.



Din anmodning om at tilføje produktet sendes til produktets ejer via e-mail. Du kan begynde at bruge produktet gensidigt, når produktets ejer har godkendt din anmodning. Produktets ejer kan godkende eller afvise anmodningen, der sendes via appen. For at gøre dette, skal vedkommende vælge fanen "indstillinger" på appens hovedside. De skal gå videre til siden Brugerlinkindstillinger og acceptere anmodningen, hvis de vil.

4.3.15.3 Sletning af kontotilknytning for fjernbetjening

For at slette tilknytning af en vaskemaskine, der er knyttet til en andens konto, skal du følge trinene herunder.

- Tryk på tænd/sluk på din vaskemaskine.
- Mens din vaskemaskine er tændt, skal du trykke på og holde tasten til hjælpefunktion 1 samt tasten til tidsforskydning nede samtidig i fem sekunder.

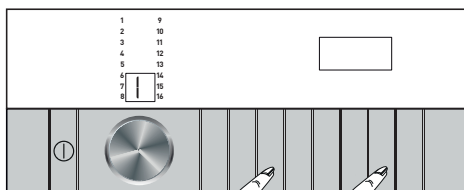

- Efter nedtællingen "5-4-3-2-1" på displayet, kan du høre et bip for din anmodning. Det tager et par sekunder at slette tilknytningen. Når den er slettet, kan du høre to bip.



ADVARSEL: Når du har gemført disse trin, kan du ikke bruge funktionen fjernbetjening på din maskine, før du gennemfører installationen igen.

ADVARSEL: Dit produkt behøver ikke at have forbindelse til internettet for at slette kontotilknytning. Din anmodning bliver modtaget. Tilknytningen slettes automatisk så snart, dit produkt får forbindelse til internettet.

4.3.15.4 Funktionen fjernbetjening og dens anvendelse

Når du har opsat funktionen fjernbetjening, aktiveres trådløs forbindelse automatisk. Se "4.3.8.2 Trådløs forbindelse" om at aktivere eller deaktivere trådløsforbindelse.

Hvis du slukker og tænder din maskine, mens den trådløse forbindelse er aktiveret, genoprettes forbindelsen automatisk. I tilfælde af ændring af netværkets adgangskode eller afbrydelse af modemmet, deaktiveres den trådløse forbindelse automatisk. Dette betyder, at du skal tænde den igen, hvis du vil benytte funktionen for fjernbetjening.

Du kan se symbolet for den trådløse forbindelse på displayet for at følge status for din forbindelse. Hvis symbolet forbliver tændt, har du forbindelse til internettet. Hvis symbolet blinker, forsøger maskinen at oprette forbindelse. Hvis symbolet er slukket, er der ikke forbindelse.



ADVARSEL: Hvis dit produkts trådløse forbindelse er oprettet, kan du vælge funktionen fjernbetjening.

Kontrollér forbindelsen, hvis du ikke kan vælge funktionen fjernbetjening. Hvis du ikke kan oprette forbindelse, skal du gentage trinene i den indledende opsætningsprocedure.

Hvis du ønsker at fjernbetjene din vaskemaskine, skal du trykke på tasten for hjælpefunktion 1 for at aktivere funktionen fjernbetjening, når du har valgt "Downloadprogram" på betjeningspanelet. Når du har adgang til dit produkt, vises en skærm ligesom den herunder.

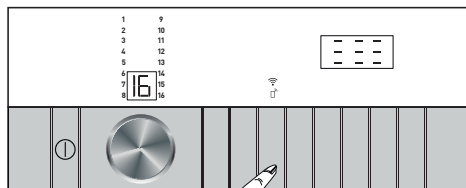

Når funktionen fjernbetjening er slået til, kan du kun udføre handlingerne tænd, sluk og se status direkte på din vaskemaskine. Alle andre funktioner, med undtagelse af børnesikringen, kan styres via appen.

Du kan se om funktionen fjernbetjening er slået til eller fra via tastens funktionsindikator.

Hvis funktionen fjernbetjening er slået fra, kan alle handlinger udføres direkte på maskinen, mens det kun er statusvisningen som er tilgængelig i appen.

I tilfælde af at funktionen fjernbetjening ikke kan tændes, slukkes funktionsrammen omkring knappen.

Eksempler på sådanne tilfælde er, når Wi-Fi er slået fra i indstillinger, eller at vaskemaskinens frontlåge står åben.

Når du aktiverer denne funktion på vaskemaskinen, forbliver den aktiveret bortset fra visse betingelser og giver dig mulighed for at kontrollere din vaskemaskine fjernt via internettet, uanset om vaskemaskinen er tændt eller slukket og uafhængigt af placering.

I nogle tilfælde deaktiveres den automatisk af sikkerhedsmæssige årsager:

- Når vaskemaskinen er udsat for strømsvigt
- Når vaskemaskinens frontlåge åbnes
- Når der trykkes på tasten tænd/sluk i betjeningspanelet.

4.3.15.5 Fejlfinding

Følg trinene herunder, hvis du har problemer med at betjene produktet eller oprette forbindelse. Vær opmærksom på om problemet fortsætter, efter du har forsøgt at løse det. Gør følgende, hvis problemet ikke er løst.

- Kontrollér, om din smartenhed er forbundet til det relevante netværk i dit hjem.
- Genstart produktappen.
- Fortsæt til menuen Indstillinger på produktet, og slå den trådløse forbindelse: Fra til trådløs forbindelse: Til og genopret forbindelse via appen.
- Hvis forbindelsen ikke kan oprettes efter ovenstående trin, skal du gentage den indledende opsætning af vaskemaskinen.

Kontakt en autoriseret servicemontør, hvis problemet fortsætter.

4.4 Vedligeholdelse og rengøring

Produktets levetid forlænges og hyppige problemer begrænses ved rengøring med jævne mellemrum.

4.4.1 Rengøring af sæbeskuffen

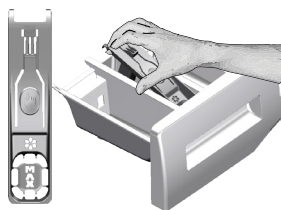

Rens sæbeskuffen med jævne mellemrum (efter 4-5 vasketid) som vist nedenfor for at undgå ophobning af pulversæbe med tiden. Hvis der begynder at samle sig mere vand og skyllemiddel end normalt i afdelingen for skyllemiddel, skal hæverten renses.

- 1 Tryk på prikken på hæverten i skyllemiddelafdelingen og træk den imod dig, indtil sæbeskuffen kan frigøres fra maskinen.
- 2 Løft den bagerste del af hæverten for at tage den ud som vist på tegningen.
- 3 Vask sæbeskuffen og hæverten i rigeligt lunkent vand i en balje. For at forhindre, at rester kommer i kontakt med din hud, rens den med passende børste og bær et par handsker.
- 4 Skub skuffen på plads igen efter rengøring og sørg for, at den er anbragt rigtigt.

4.4.2 Rengøring af frontlågen og tromlen

For produkter med tromlerensning program, se Betjening af produktet - Programmer.



Gentag tromlerensning hver anden måned.

Brug anti-kalk, der er velegnet til vaskemaskiner.



Efter hver vask undersøg, om der er nogen genstande tilbage i tromlen. Hvis hullerne vist nedenfor er tilstoppede, rens dem med et tandstik. Fremmede metalgenstande kan forårsage rustdannelse i tromlen. Rens pletter på tromlens overflade med rengøringsmidler til rustfrit stål. Brug aldrig ståluld. Dette vil ødelægge lakerede, forkromede og plastik overflader.

4.4.3 Rengøring af kabinnet og kontrolpanel

Tør maskinens kabinet med sæbevand eller ikke-ætsende, mild gel-sæbe, hvis nødvendigt, og tør af med en blød klud. Brug kun en blød og fugtig klud til rengøring af kontrolpanelet.

4.4.4 Rensning af vandtilførselsfiltre

Der sidder et filter for enden af hver vandtilførselsventil bag på maskinen samt i enden af hver vandtilførselsslange, hvor de er tilsluttet vandhanen. Disse filtre forhindrer fremmedlegemer og snavs i vandet i at trænge ind i maskinen. Filtrene bør renses, da de bliver snavsede.

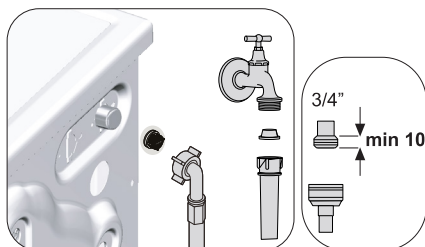

- 1 Luk for vandet.
- 2 Fjern møtrikkerne fra vandtilførselsslangerne for at få adgang til filtrene på vandtilførselsventilerne. Rens dem med en passende børste. Hvis filtre er meget beskidte, tag dem ud med en pincet og rens.
- 3 Udtag filtrene på de flade ender af vandtilførselsslangerne sammen med pakningerne og rens dem grundigt i rindende vand.
- 4 Sæt omhyggeligt pakningerne og filtrene tilbage på plads og fastgør møtrikkerne med hånden.

4.4.5 Udtømning af resterende vand og rensning af pumpefilteret

Filtersystemet i din maskine forhindrer faste genstande som knapper, mønter og stoffibre i at tilstoppe pumpens skovlhjul under udtømning af vaskevandet. På den måde kan vandet komme ud uden problemer og pumpens levetid forlænges.

Hvis maskinen ikke kan tømme vandet ud, er pumpens filter tilstoppet. Filteret skal renses når som helst, det er tilstoppet, eller hver 3. måned. Før pumpefilteret kan renses, skal vandet tømmes ud.

Desuden kan det være nødvendigt at tømme vandet ud, hvis maskinen skal transporteres (f.eks. i forbindelse med flytning).



FORSIGTIG: Fremmede genstande i pumpefilteret kan beskadige din maskine eller forårsage støjproblemer.

FORSIGTIG: I områder, hvor frost er mulig, skal vandhane lukkes, systemslangen skal fjernes, og vandet inde i produktet skal tømmes, når produktet ikke er i brug.

FORSIGTIG: Efter hver brug luk den vandhane, hvortil hovedslangen er tilsluttet.

Rensning af det snavsede filter og udtømning af vandet:

1 Afbryd strømmen til maskinen.



FORSIGTIG: Temperaturen på vandet i maskinen kan blive op til 90 °C. Rengør filteret efter at vandet i maskinen er kølet af for at undgå forbrændinger.

2 Åbn filterdækslet.



Hvis filterdækslet består af to dele, trykkes knappen på filterdækslet nedad og delen trækkes ud mod dig selv.

3 Følg procedurerne nedenfor for at tømme vandet.

Hvis produktet har en nød-udledningsslange, tømmes vandet på følgende måde:

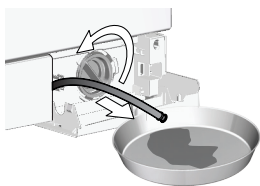

- Træk nød-udledningsslangen frem fra opbevaringsstedet
- Placer en stor beholder ved enden af slangen. Tøm vandet ud i beholderen ved at trække proppen ud for enden af slangen. Når beholderen er fuld, lukkes slangens åbning med proppen igen. Når beholderen er tømt, gentages ovenstående fremgangsmåde for at fortsætte udtømningen af vand fra maskinen.
- Når vandet er tømt ud, lukkes enden af slangen med proppen igen, og slangen sættes på plads.
- Drej og fjern pumpefilteret.

4 Fjern alle aflejringer og fibre inde i filteret samt omkring pumpens skovlhjul.

5 Udskift filteret.

6 Hvis filterdækslet består af to dele, lukkes filterdækslet ved at trykke på knappen. Hvis det kun er én del, skal tapperne i den nederste del først på plads, hvorefter den øverste del trykkes for at lukke.

5 Fejlfinding

Problem	Årsag	Løsning
Programmer starter ikke, når frontlågen er lukket.	Der blev ikke trykket på knappen start/pause/annuller. Det kan være svært at lukke frontlågen, hvis der er lagt for meget tøj i maskinen.	<ul style="list-style-type: none"> • Tryk på knappen start/pause/annuller. • Reducer mængden af vasketøj, og kontrollér, at frontlågen er lukket korrekt.
Programmet kan ikke startes eller vælges.	Produktet er skiftet til beskyttelsesindstilling pga. et forsyningsproblem (strømspænding, vandtryk, osv.).	<ul style="list-style-type: none"> • Et program annulleres, når maskinen slukkes og tændes igen. Tryk på og hold tasten tænd/sluk ned i tre sekunder (se "Annullering af et program").
Vand i maskinen.	Der kan være tilbageværende vand i maskinen pga. kontrolprocesserne i produktionen.	<ul style="list-style-type: none"> • Det er ikke en fejl. Vandet er ikke skadeligt for maskinen.
Maskinen tager ikke vand ind.	Vandhanen er lukket.	<ul style="list-style-type: none"> • Åbn vandhanen.
	Vandtilgangsslangen er bøjet.	<ul style="list-style-type: none"> • Ret slangen.
	Vandtilgangsfilteret er tilstoppet.	<ul style="list-style-type: none"> • Rens filteret.
	Frontlågen er ikke lukket.	<ul style="list-style-type: none"> • Luk lågen.
Maskinen tømmer ikke vand ud.	Vandudledningsslangen er tilstoppet eller drejet.	<ul style="list-style-type: none"> • Rengør eller ret slangen ud.
	Pumpefilteret er tilstoppet.	<ul style="list-style-type: none"> • Rens pumpefilteret.
Maskinen vibrerer og støjer.	Produktet er ikke afbalanceret.	<ul style="list-style-type: none"> • Afbalancer maskinen ved at indstille fødderne.
	Der er et fremmedlegeme i pumpefilteret.	<ul style="list-style-type: none"> • Rens pumpefilteret.
	Transportboltene er ikke fjernet.	<ul style="list-style-type: none"> • Fjern transportboltene.
	Der er for lidt vasketøj i maskinen.	<ul style="list-style-type: none"> • Læg mere vasketøj i maskinen.
	Der er for meget vasketøj i maskinen.	<ul style="list-style-type: none"> • Tag noget af vasketøjet ud af maskinen, eller fordel tøjet ensartet i maskinen med hånden.
Der er en vandlækage i bunden af maskinen.	Produktet støder imod en fast flade.	<ul style="list-style-type: none"> • Sørg for, at maskinen ikke læner sig mod noget.
	Vandudledningsslangen er tilstoppet eller drejet.	<ul style="list-style-type: none"> • Rengør eller ret slangen ud.
Maskinen standsede kort tid efter, programmet startede.	Pumpefilteret er tilstoppet.	<ul style="list-style-type: none"> • Rens pumpefilteret.
	Maskinen er standset midlertidigt pga. lav spænding.	<ul style="list-style-type: none"> • Maskinen fortsætter med at arbejde, når strømspændingen er tilbage på normalt niveau.
Maskinen udleder direkte vandet, der tages ind.	Udledningsslangen er ikke i den korrekte højde.	<ul style="list-style-type: none"> • Tilslut udledningsslangen som beskrevet i brugervejledningen.
Der kan ikke ses vand i maskinen under vask.	Der kan ikke ses vand i maskinen.	<ul style="list-style-type: none"> • Det er ikke en fejl.
Frontlågen kan ikke åbnes.	Låsen på frontlågen er aktiveret pga. vandstanden i maskinen.	<ul style="list-style-type: none"> • Tøm maskinen for vand ved at køre enten et pumpe- eller centrifugeringsprogram.
	Maskinen opvarmer vandet eller er i centrifugeringscyklussen.	<ul style="list-style-type: none"> • Vent, indtil programmet afsluttes.
	Frontlågen kan sidde fast pga. det tryk, den er udsat for.	<ul style="list-style-type: none"> • Tag fat i håndtaget, og tryk og træk i frontlågen for at åbne den.
	Hvis produktet ikke er tilkoblet strøm, kan frontlågen ikke åbnes.	<ul style="list-style-type: none"> • For at åbne frontlågen skal du åbne pumpefilterdækslet og trykke ned i nødhåndtaget, der er placeret bag dette dæksel. Se "Frontlågens låsesystem"
Vask tager længere tid end angivet i brugervejledningen.*	Vandtrykket er lavt.	<ul style="list-style-type: none"> • Maskinen venter, indtil den kan tage tilstrækkelig vandmængde ind, og dermed forhindre et dårligt vaskeresultat pga. for lidt vand. Derfor er vasketiden længere.
	Spændingen er lav.	<ul style="list-style-type: none"> • Vasketiden forlænges for at undgå dårlige vaskeresultater, når forsyningspændingen er lav.
	Vandets indgangstemperatur er lav.	<ul style="list-style-type: none"> • Det tager længere tid at opvarme vandet i vintermånederne. Vasketiden kan også være længere for at undgå dårligere vaskeresultater.
	Antallet af skyl og/eller mængden af skyllevand er øget.	<ul style="list-style-type: none"> • Maskinen øger vandmængden til skyl, når der skal udføres grundig skyl, og tilføjer et ekstra skylletrin om nødvendigt.
	Der har været ekstra sæbeskum, og det automatiske skumabsorberingssystem er aktiveret pga. for stor mængde af vaskemiddel.	<ul style="list-style-type: none"> • Brug de anbefalede doseringer af vaskemiddel.

Problem	Årsag	Løsning
Programmet tæller ikke ned. (På modeller med display) (*)	Timeren stopper muligvis, mens der tages vand ind.	• Tidsindikatoren tæller ikke ned, før maskinen har taget tilstrækkeligt vand ind. Maskinen venter, indtil der er en tilstrækkelig vandmængde, for at undgå et dårligt vaskeresultat på grund af for lidt vand. Derefter genoptager tidsindikatoren nedtællingen.
	Timeren stopper muligvis under opvarmning af vandet.	• Tidsindikatoren tæller ikke ned, før maskinen har nået den valgte temperatur.
	Timeren stopper muligvis under centrifugering.	• Det automatiske system til sporing af ubalance i tromlen er aktiveret pga. ujævn fordeling af vasketøjet.
Programmet tæller ikke ned. (*)	Der er ubalance i tromlen.	• Det automatiske system til sporing af ubalance i tromlen er aktiveret pga. ujævn fordeling af vasketøjet.
Maskinen skifter ikke til centrifugering. (*)	Der er ubalance i tromlen.	• Det automatiske system til sporing af ubalance i tromlen er aktiveret pga. ujævn fordeling af vasketøjet.
	Maskinen centrifugerer ikke, hvis den ikke er helt tømt for vand.	• Kontroller filteret og udledningsslangen.
	Der har været ekstra sæbeskum, og det automatiske skumabsorberingssystem er aktiveret pga. for stor mængde af vaskemiddel.	• Brug de anbefalede doseringer af vaskemiddel.
Vaskeresultaterne er dårlige: Vasketøjet bliver gråt. (**)	Der er anvendt en utilstrækkelig mængde vaskemiddel over en længere periode.	• Brug de anbefalede mængder vaskemiddel i overensstemmelse med vandets hårdhed og tøj.
	Vasken har foregået ved lave temperaturer i en længere periode.	• Vælg den korrekte temperatur til det tøj, der skal vaskes.
	Der er anvendt en utilstrækkelig mængde vaskemiddel med hårdt vand.	• Brug af en utilstrækkelig mængde vaskemiddel med hårdt vand medfører, at skidt holder fast i tøjet, som bliver gråt med tiden. Det er vanskeligt at fjerne den grå farve, når dette sker. Brug de anbefalede mængder vaskemiddel i overensstemmelse med vandets hårdhed og tøj.
	For stor mængde vaskemiddel.	• Brug de anbefalede mængder vaskemiddel i overensstemmelse med vandets hårdhed og tøj.
Vaskeresultaterne er dårlige: Tøjet forbliver plettet eller er ikke hvidt. (**)	Der er anvendt en utilstrækkelig mængde vaskemiddel.	• Brug de anbefalede mængder vaskemiddel i overensstemmelse med vandets hårdhed og tøj.
	Der er for meget vasketøj i maskinen.	• Overfyld ikke maskinen. Læg den mængde vasketøj, der er anbefalet i "Program og forbrugstabel".
	Der blev valgt forkert program og temperatur.	• Vælg det korrekte program og temperatur for det tøj, der skal vaskes.
	Der blev brugt en forkert type vaskemiddel.	• Anvend et vaskemiddel, som er egnet til maskinen.
	For stor mængde vaskemiddel.	• Hæld vaskemidlet i det korrekte rum i sæbeskuffen. Bland ikke blegemidler med vaskemidler.
Vaskeresultaterne er dårlige: Der kommer oliepletter på tøjet. (**)	Der er ikke udført regelmæssig tromlerensning.	• Rens tromlen regelmæssigt. Se fremgangsmåden i "Rengøring af frontlågen og tromlen".
Vaskeresultaterne er dårlige: Tøjet lugter dårligt. (**)	Lag med lugt og bakterier er dannet på tromlen som følge af kontinuerlig vask ved lavere temperaturer og/eller i korte programmer.	• Lad sæbeskuffen og frontlågen stå på klem efter hver vask. Dette forhindrer, der opstår fugt i maskinen, som er gunstig for bakterier.
Tøjets farver falmer. (**)	Der blev lagt for meget tøj i maskinen.	• Overfyld ikke maskinen.
	Vaskemidlet er fugtigt.	• Opbevar vaskemidler lukkede på et tørt sted, og undlad at udsætte dem for meget høje temperaturer.
	Der blev valgt en højere temperatur.	• Vælg det korrekte program og den korrekte temperatur, som egner sig til tøjtypen og tilsmudsningsgraden.

Problem	Årsag	Løsning
Maskinen skyller ikke godt.	Mængden, mærket og opbevaringen af vaskemidlet er forkert.	<ul style="list-style-type: none"> • Brug et vaskemiddel, der egner sig til maskinvask og til dit tøj. Opbevar vaskemidler lukkede på et tørt sted, og undlad at udsætte dem for meget høje temperaturer.
	Vaskemidlet blev hældt i det forkerte rum i sæbeskuffen.	<ul style="list-style-type: none"> • Hvis vaskemidlet hældes i rummet til forvask, selvom forvasken ikke er valgt, kan maskinen tage vaskemidlet med under skylningen. Hæld vaskemidlet i det korrekte rum i sæbeskuffen.
	Pumpefilteret er tilstoppet.	<ul style="list-style-type: none"> • Kontrollér filteret.
	Afløbsslangen er foldet.	<ul style="list-style-type: none"> • Kontrollér afløbsslangen.
Tøjet er stift efter vask. (**)	Der er anvendt en utilstrækkelig mængde vaskemiddel.	<ul style="list-style-type: none"> • Brug af en utilstrækkelig mængde vaskemiddel i forhold til vandets hårdhed kan medføre, at vasketøjet bliver stift med tiden. Brug en korrekt mængde vaskemiddel i henhold til vandets hårdhed.
	Vaskemidlet blev hældt i det forkerte rum i sæbeskuffen.	<ul style="list-style-type: none"> • Hvis vaskemidlet hældes i rummet til forvask, selvom forvasken ikke er valgt, kan maskinen tage vaskemidlet med under skylningen. Hæld vaskemidlet i det korrekte rum i sæbeskuffen.
	Vaskemidlet blev blandet med skyllemidlet.	<ul style="list-style-type: none"> • Bland ikke skyllemiddel med vaskemiddel. Vask og rengør sæbeskuffen med varmt vand.
Tøjet dufter ikke af skyllemiddel. (**)	Vaskemidlet blev hældt i det forkerte rum i sæbeskuffen.	<ul style="list-style-type: none"> • Hvis vaskemidlet hældes i rummet til forvask, selvom forvasken ikke er valgt, kan maskinen tage vaskemidlet med under skylningen. Vask og rengør sæbeskuffen med varmt vand. Hæld vaskemidlet i det korrekte rum i sæbeskuffen.
	Vaskemidlet blev blandet med skyllemidlet.	<ul style="list-style-type: none"> • Bland ikke skyllemiddel med vaskemiddel. Vask og rengør sæbeskuffen med varmt vand.
Der er rester af vaskemiddel i sæbeskuffen. (**)	Vaskemidlet blev hældt i en våd sæbeskuffe.	<ul style="list-style-type: none"> • Tør sæbeskuffen, før du hælder vaskemiddel i.
	Vaskemidlet er blevet fugtigt.	<ul style="list-style-type: none"> • Opbevar vaskemidler lukkede på et tørt sted, og undlad at udsætte dem for meget høje temperaturer.
	Vandtrykket er lavt.	<ul style="list-style-type: none"> • Kontrollér vandtrykket.
	Vaskemidlet i sæbeskuffens rum til klarvask blev vådt, da maskinen tog vand ind til forvask. Hullerne i sæbeskuffen er tilstoppede.	<ul style="list-style-type: none"> • Kontrollér hullerne, og rengør dem, hvis de er tilstoppede.
	Der er et problem med sæbeskuffens ventiler.	<ul style="list-style-type: none"> • Kontakt den autoriserede servicemontør.
	Vaskemidlet blev blandet med skyllemidlet.	<ul style="list-style-type: none"> • Bland ikke skyllemiddel med vaskemiddel. Vask og rengør sæbeskuffen med varmt vand.
	Der er ikke udført regelmæssig tromlerensning.	<ul style="list-style-type: none"> • Rens tromlen regelmæssigt. Se fremgangsmåden i "Rengøring af frontlågen og tromlen".
Der dannes for meget skum i maskinen. (**)	Der blev anvendt et vaskemiddel, der er uegnet til maskinvask.	<ul style="list-style-type: none"> • Brug vaskemidler, der er egnede til maskinvask.
	For stor mængde vaskemiddel.	<ul style="list-style-type: none"> • Brug kun den nødvendige mængde vaskemiddel.
	Vaskemidlet blev opbevaret under forkerte betingelser.	<ul style="list-style-type: none"> • Vaskemidlet skal opbevares på et lukket og tørt sted. Vaskemidlet må ikke opbevares på meget varme steder.
	Fintmasket vasketøj, som f.eks. tyl, kan skumme for meget pga. dets struktur.	<ul style="list-style-type: none"> • Brug mindre mængder vaskemiddel til den slags tøj.
	Vaskemidlet blev hældt i det forkerte rum i sæbeskuffen.	<ul style="list-style-type: none"> • Hæld vaskemidlet i det korrekte rum i sæbeskuffen.
	Skyllmiddel blev taget for tidligt.	<ul style="list-style-type: none"> • Der kan være et problem med ventilerne eller med sæbeskuffen. Kontakt den autoriserede servicemontør.

Problem	Årsag	Løsning
Der kommer skum fra sæbeskuffen.	Der er brugt for meget vaskemiddel.	<ul style="list-style-type: none"> Bland 1 skefuld skyllemiddel med en ½ l vand, og hæld det i sæbeskuffens rum til klarvask.
		<ul style="list-style-type: none"> Tilsæt vaskemiddel i maskinen, der er velegnet til de programmer og den maksimale tøjmenge, der er indikeret i »Program- og forbrugsskemaet«. Når du bruger ekstra kemiske midler (pletjernere, blegemidler, osv.), skal du reducere mængden af vaskemiddel.
Ved afslutningen af programmet forbliver vasketøjet vådt. (*)	Der har været ekstra sæbeskum, og det automatiske skumabsorberingssystem er aktiveret pga. for stor mængde af vaskemiddel.	<ul style="list-style-type: none"> Brug de anbefalede doseringer af vaskemiddel.

(*) Maskinen centrifugerer ikke, når vasketøjet er ujævnt fordelt i tromlen. Det sker for at beskytte maskinen og omgivelserne mod eventuelle skader. Vasketøjet bør omfordeles og centrifugeres igen.

(**) Der er ikke udført regelmæssig tromlerensning. Rens tromlen regelmæssigt. Se 4.4.2



ADVARSEL: Hvis problemerne ikke kan løses med instruktionerne i dette afsnit, skal du kontakte forhandleren eller en autoriseret servicemontør. Prøv aldrig selv at reparere et produkt, der ikke fungerer.



ADVARSEL: Se afsnittet om HomeWhiz for relevante oplysninger om fejlfinding.

GRUNDIG

Pyykinpesukone

Käyttöopas



GWN68P432



1 Yleisiä turvallisuusohjeita

Tämä osa sisältää turvaohjeet, jotka auttavat suojautumaan henkilö- tai omaisuusvahingoilta. Näiden ohjeiden noudattamatta jättäminen saattaa aiheuttaa takuun raukeamisen.

1.1 Hengen ja omaisuuden suojaaminen

- ▶ Älä sijoita laitetta matolla päällystetylle lattialle. Jos koneen alapuolella ei ole riittävästi ilmapirtaa, sähköosat saattavat ylikuumeta. Se aiheuttaa laitteessa toimintahäiriöitä.
- ▶ Irrota laite pistorasiasta, kun se ei ole käytössä.
- ▶ Jätä asennus ja korjaustyöt aina valtuutetun huoltoedustajan tehtäväksi. Valmistaja ei ota mitään vastuuta vaurioista, jotka voivat aiheutua epäpätevien henkilöiden tekemistä toimenpiteistä.
- ▶ Veden syöttö- ja tyhjennysletkut on kiinnitettävä tiukasti ja niiden on pysyttävä vahingoittumattomina. Huonosti kiinnitetyt tai vahingoittuneet letkut voivat aiheuttaa vesivuodon.
- ▶ Älä koskaan avaa täyttöluukkuja tai poista suodatinta, kun laitteessa on vielä vettä. Seurauksena voi olla vesivahinko tai kuumien veden aiheuttamat palovammat.
- ▶ Älä yritä avata lukittua täyttöluukkuja väkisin. Luukun lukitus avautuu heti, kun ohjelma on päättynyt. Jos luukku ei avaudu, noudata vianmääritysosion Täyttöluukkuja ei voi avata -kohdan ohjeita. Jos täyttöluukku avataan väkisin, luukku ja lukitusmekanismi voivat vahingoittua.
- ▶ Käytä vain automaattisiin pesukoneisiin tarkoitettuja pesu-, huuhtelu- ja lisäaineita.
- ▶ Noudata aina tekstiilituotteiden hoitomerkitöjä ja pesuainepakkauksen ohjeita.

1.2 Lasten turvallisuus

- ▶ Tätä laitetta saavat käyttää 8-vuotiaat ja sitä vanhemmat lapset sekä fyysisiltä, tuntoaistillisilta tai henkisiltä ominaisuuksiltaan heikentyneet tai kokemattomat henkilöt edellyttäen, että heitä ohjataan tai koulutetaan laitteen turvalliseen käyttöön ja laitteen vaarat tuodaan esiin. Lapset eivät saa leikkiä tuotteella. Laitteen puhdistusta tai kunnossapitoa ei tule antaa lasten tehtäväksi ilman aikuisten valvontaa. Alle 3-vuotiaat lapset eivät saa olla laitteen lähetyvillä, ellei heitä valvota jatkuvasti.
- ▶ Pakkausmateriaalit ovat lapsille vaarallisia. Säilytä pakkausmateriaalit turvallisessa paikassa lasten ulottumattomissa.
- ▶ Sähkölaitteet ovat lapsille vaarallisia. Älä päästä lapsia käytössä olevan laitteen lähelle. Älä anna lasten leikkiä laitteella. Estä lapsilukolla lapsia puuttumasta laitteen toimintaan.

- ▶ Älä unohda sulkea täyttöluukkuja, kun poistut tilasta, jossa laite sijaitsee.
- ▶ Säilytä kaikki pesuaineet ja muut aineet turvallisessa paikassa lasten ulottumattomissa sulkemalla pesuainesäiliön kansi tai sulkemalla pesuainepakkaus.

1.3 Sähköturvallisuus

- ▶ Jos tuotteessa on vika, sitä ei saa käyttää, ennen kuin valtuutettu huoltoedustaja on korjannut sen! Sähköiskun vaara!
- ▶ Tämä tuote on suunniteltu jatkamaan toimintaansa, kun sähköt palaavat sähkökatkon jälkeen. Jos haluat peruuttaa ohjelman, katso lisätietoja osasta "Ohjelman peruuttaminen".
- ▶ Liitä laite maadoitettuun, 16 A:n sulakkeella suojattuun pistorasiaan. Älä laiminlyö maadoitusasennusta, jonka saa tehdä vain pätevä sähkötekniikko. Yrityksemme ei ole vastuussa mistään vahingoista, joita syntyy, kun tuotetta käytetään ilman paikallisten säädösten mukaista maadoitusta.
- ▶ Älä pese laitetta ruiskuttamalla tai kaatamalla vettä sen päälle! Sähköiskun vaara!
- ▶ Älä koskaan kajoa virtajohtoon märin käsin! Älä irrota sähköjohtoa vetämällä johdosta. Tartu aina kiinni pistokkeesta toisella kädellä ja vedä pistoke irti vetämällä toisella kädellä.
- ▶ Tuotteen on oltava irti verkkovirrasta asennuksen, huollon, puhdistuksen ja korjausten aikana.
- ▶ Jos sähköjohto on vaurioitunut, valmistajan, valtuutetun huollon, pätevän ammattilaisen (mielellään sähköasentajan) tai muun maahantuojan nimeämän tahon on korjattava se mahdollisten vaaratekijöiden välttämiseksi.

1.4 Kuumen pinnan turvallisuus



Täyttöluukun lasi kuumenee erittäin kuumaksi, kun pyykkejä pestään korkeissa lämpötiloissa. Tämän vuoksi älä anna varsinkaan lasten koskettaa täyttöluukun lasia pesuohjelman ollessa käynnissä.

2 Tärkeitä ohjeita turvallisuudesta ja ympäristöstä

2.1 WEEE-direktiivin määräysten mukaisuus

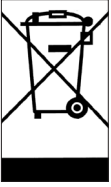

Tämä tuote on EU:n WEEE-direktiivin (2012/19/EU) vaatimusten mukainen. Tuotteessa ja sähkö- ja elektroniikkaromun luokitusmerkintä (WEEE).

Tämä tuote on valmistettu korkealaatuisista osista ja materiaaleista, jotka voidaan käyttää uudelleen ja jotka soveltuvat kierrätettäväksi. Älä siksi hävitä tuotetta normaalin kotitalousjätteen mukana sen käyttööän päättyessä. Vie se sähkö- ja elektroniikkaromun kierrätyspisteeseen. Kysy paikallisviranomaisilta lähimmän keräyspisteen sijainti.

RoHS-direktiivin vaatimusten mukaisuus:

Tämä tuote on EU:n RoHS-direktiivin (2011/65/EU) vaatimusten mukainen. Se ei sisällä direktiivissä määritettyjä haitallisia ja kiellettyjä materiaaleja.

2.2 Pakkaustiedot

Pesukoneen pakkausmateriaali on valmistettu kierrätettävistä materiaaleista kansallisen ympäristölainsäädäntömme mukaan. Älä hävitä pakkausmateriaaleja yhdessä muiden kotitalousjätteiden tai muiden jätteiden kanssa. Vie pakkausmateriaalit paikallisviranomaisten ilmoittamiin keräyspisteisiin.

3 Käyttötarkoitus

- Tuote on suunniteltu kotitalouskäyttöön. Se ei sovellu kaupalliseen käyttöön eikä sitä saa käyttää muuhun käyttötarkoituksensa mukaisiin tarkoituksiin.
- Laitetta saa käyttää vain pyykinpesuun ja huuhteluun pestävän pyykin merkintöjen mukaisesti.
- Valmistaja irtisanoutuu kaikista vastuista vahingoista, joita aiheutuu väärän käytön tai kuljetuksen vuoksi.
- Ostamasi laitteen käyttöikä on 10 vuotta. Tänä aikana alkuperäisiä varaosia on saatavana laitteen asianmukaisesti käyttämistä varten.
- Tämä laite on tarkoitettu kotitalouskäyttöön sekä tätä vastaavaan käyttöön muun muassa seuraavissa kohteissa:
 - toimistojen ja muiden työpaikkojen ruokailutilat
 - maatilat
 - hotellien, motellien ja muiden vastaavien asuin ympäristöjen huoneet ja asiakastilat
 - aamiaismajoitusta tarjoavat majoitusliikkeet
 - kerrostalojen yhteiset tilat ja itsepalvelupesulat.

Toimittajan nimi tai tuotemerkki	GRUNDIG
Mallin nimi	GWN68P432
	7134145800
Nimelliskapasiteetti (kg)	8
Maksimiliinkousnopeus (1/min)	1400
Kalusteasennettu	Non
Korkeus (cm)	84
Leveys (cm)	60
Syvyys (cm)	59
Yksi vesiliitäntä / kaksi vesiliitäntää	• / -
• Saatavilla	
Sähkönsyöttö (V/Hz)	230 V / 50Hz
Kokonaisvirta (A)	10
Kokonaisteho (W)	2200
Päämallikoodi	1211





SUPPLIER'S NAME MODEL IDENTIFIER → (*)

A

Tuotetietokantaan tallennettuja mallitietoja voi tarkastella siirtymällä seuraavalle verkkosivulle ja hakemalla energiamerkinnsä ilmoitettua mallimerkintää (*).

<https://eprel.ec.europa.eu/>



VAROITUS: Ilmoitetut kulutusarvot pätevät, kun langaton yhteys on pois päältä.

Symbolitaulukko

4.1 Asennus

- Ota yhteys lähimpään valtuutettuun huoltoon laitteen asentamiseksi.
- Sijoituspaikan valmistelut sekä sähkö-, vesijohtovesi- poistovesiasennukset asennuspaikalla ovat asiakkaan vastuulla.
- Varmista, ettei veden otto- ja poistoletkut eikä virtajohto ole mutkalla, pinteessä tai puristuksissa, kun laite työnnetään paikoilleen asennuksen tai puhdistuksen jälkeen.
- Tuotteen asennuksen ja sähköliitännät saa tehdä vain valtuutettu huoltoedustaja. Valmistaja ei ole vastuussa vahingoista, joita tapahtuu valtuuttamattomien henkilöiden suorittamista toimenpiteistä.
- Tarkista ennen asennusta silmämääräisesti, ettei laitteessa ole vikoja. Jos sellaisia on, älä asenna laitetta. Vaurioitunut laite voi vaarantaa turvallisuuden.

4.1.1 Sopiva asennuspaikka

- Aseta laite kovalle ja tasaiselle lattialle. Älä sijoita laitetta lattialle, pinon päälle tai muille vastaavanlaisille pinnoille.
- Kun pesukone ja kuivaaja on sijoitettu päällekkäin, niiden kokonaispaino kuormitettuna on yhteensä 180 kiloa. Sijoita laite kiinteälle ja tasaiselle lattialle, jolla on riittävä kuormankantokyky!
- Älä aseta laitetta virtajohdon päälle.
- Älä asenna laitetta ympäristöihin, joissa lämpötila laskee alle 0 °C.
- Suosittelemme että jätät välin koneen sivuille vähentääksesi ylimääräistä ääntä ja melua
- Älä sijoita laitetta viistolla lattialla kulman viereen tai jalustalle.
- Älä aseta lämmönlähteitä kuten liesiä, silitysrautoja, uuneja jne. pesukoneeseen äläkä käytä niitä koneessa.

4.1.2 Pakkaustukien irrottaminen



Kallista konetta taaksepäin poistaaksesi pakkausvahvisteet. Poista pakkausvahvisteet vetämällä nauhusta. Älä tee tätä toimenpidettä yksinäsi.

4.1.3 Kuljetuslukkojen irrottaminen

- 1 Löysää kaikki pultit ruuviavaimella, kunnes ne pyörivät vapaasti..
- 2 Irrota kuljetuksen suojapultit kääntämällä niitä vähän.
- 3 Kiinnitä muovisuojukset (toimitettu käyttöoppaan mukana pussissa) takapaneelin aukkoihin.

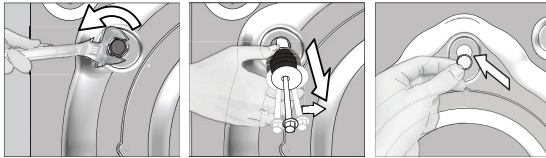

VAROITUS: Irrota kuljetuksen aikaiset suojapultit ennen pesukoneen käyttämistä! Muutoin laite voi vahingoittua.



Säilytä kuljetuksen varmistuspultit turvallisessa paikassa uudelleenkäyttöä varten, jos pyykinpesukone pitää siirtää tulevaisuudessa.

Asenna kuljetuksen suojapultit käänteisessä järjestyksessä takaisin kuljetusta varten.

Älä koskaan siirrä laitetta ilman, että kuljetuksen varmistuspultit on kiinnitetty oikein paikoilleen!

4.1.4 Vesiliitäntän tekeminen



Laitteen tuloveden paineine on oltava 1 – 10 bar (0,1 – 1 MPa). Käytännössä hanasta on tultava vettä 10–80 litraa minuutissa, jotta kone toimisi tasaisesti. Liitä paineenalennusventtiili, jos vedenpaine on korkeampi.



VAROITUS: Malleja, joissa on yksi veden tulo, ei saa liittää kuumavesihanaan. Jos niin tehdään, pyykki voi vahingoittua tai laite siirtyä suojaustilaan eikä se enää toimi.

VAROITUS: Älä käytä vanhoja tai käytettyjä veden ottoletkuja uudessa tuotteessa. Se voi aiheuttaa tahrjoja pyykkiin.

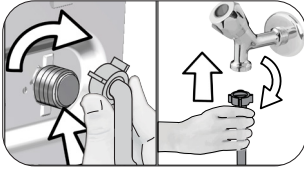

- 1 Kiristä letkun mutteri kunnolla käsin. Älä käytä jokoavainta muttereiden kiristämiseen.
- 2 Kun letkuliitäntä on tehty, tarkista onko liitäntäkohdissa vuotoja avaamalla hanat kokonaan. Jos vuotoja ilmenee, käännä hana kiinni ja irrota mutteri. Kiristä mutteri uudelleen huolellisesti tiivisteen tarkastamisen jälkeen. Jotta estetään vesivuodot ja niiden aiheuttamat vahingot, pidä hanat suljettuina, kun laitetta ei käytetä.

4.1.5 Poistoletkun kiinnittäminen tyhjennysaukkoon

- Liitä letkun pää suoraan jäteveden tyhjennysaukkoon, wc-altaaseen tai pesualtaaseen.



VAROITUS: Tyhjennysletkun tilassa saattaa tapahtua vesivahinko, jos letku irtoaa kotelostaan vedenpoiston aikana. Korkeiden pesulämpötilojen vuoksi on lisäksi palovammavaara! Jotta varmistetaan sellaiset tilanteet ja varmistetaan, että laite suorittaa veden otto- ja poistoprosessit ongelmitta, kiinnitä tyhjennysletku kunnolla.

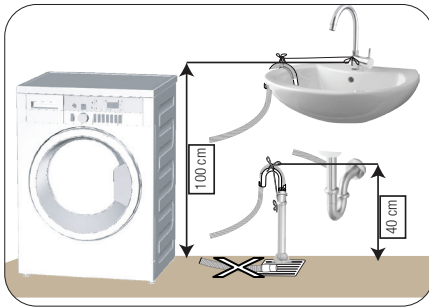

- Liitä tyhjennysletku vähintään 40 cm ja enintään 100 cm korkeudelle.
- Siinä tapauksessa, että tyhjennysletkua nostetaan sen oltua laskettuna lattiatasolle tai lähellä lattiaa (vähemmän kuin 40 cm lattian yläpuolella), veden poisto vaikeutuu ja pyykki voi jäädä märäksi. Noudata siksi kuvassa esitetyjä korkeuksia.

- Jotta jätevesi ei valuisi takaisin koneeseen ja mahdollistetaan helppo tyhjennys, älä upota letkun päätä jäteveeteen tai työnnä sitä viemäriin yli 15 cm. Jos letku on liian pitkä, lyhennä sitä.
- Letkun pää ei saa olla taipunut, sen päälle ei saa astua, eikä sitä saa taivuttaa tai asettaa puristuksiin viemärin ja laitteen väliin.
- Jos letkun pituus on liian lyhyt, jatka sitä lisäämällä siihen jatkoletku. Letkujen yhdistetty maksimipituus ei saa ylittää 3,2 metriä. Vuotojen välttämiseksi jatkoletkun ja tyhjennysletkun välinen liitäntä on kiinnitettävä hyvin sopivalla puristimille, jottei se irtoa ja aiheuta vuotoa.

4.1.6 Jalkojen säätäminen



VAROITUS: Pesukoneen hiljaisemman ja tärinättömän käynnin varmistamiseksi se on sijoitettava tasaisesti ja tasapainotetusti jaloilleen. Tasapainota pesukone jaljoja säätämällä. Muussa tapauksessa pesukone voi siirtyä paikoiltaan ja aiheuttaa rusentumista ja tärinäongelmia.

VAROITUS: Älä käytä työkaluja lukkomutterien löysäämiseen. Muutoin ne voivat vahingoittua.

- 1 Löysää koneen jalkojen lukkomutterit käsin.
- 2 Säädä jaljoja, kunnes laite on vakaasti ja tasapainossa.
- 3 Kiristä kaikki lukkomutterit käsin takaisin.

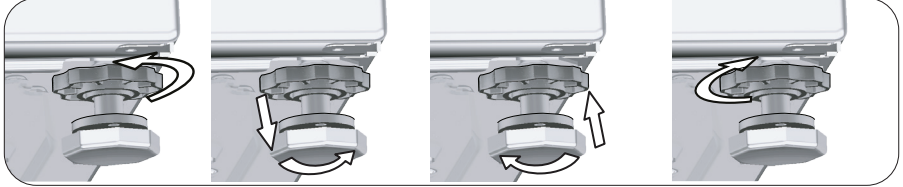

4.1.7 Sähköliitännät

Liitä laite maadoitettuun, 16 A:n sulakkeella suojattuun pistorasiaan. Yrityksemme ei ole vastuussa mistään vahingoista, joita syntyy, kun tuotetta käytetään ilman paikallisten säädösten mukaista maadoitusta.

- Liitännän on oltava kansallisten asetusten mukainen.
- Pistorasian virtapiirin johdotus on oltava riittävä täyttääkseen laitteen vaatimukset. Vikavirtakatkaisimen (GFC) käyttöä suositellaan.
- Virtajohdon pistokkeen on oltava helposti saatavilla asennuksen jälkeen.
- Jos sulakkeen tai katkaisijan arvo on alle 16 ampeeria, ota yhteys valtuutettuun sähkömieheen ja anna hänen asentaa 16 ampeerin sulake.
- Teknisissä tiedoissa määritetyn jännitteen on oltava sama kuin sähköverkossa.
- Älä tee liitäntöjä jatkojojoilla tai haaroitusrasioilla.



VAROITUS: Valtuutetun huoltoedustajan on vaihdettava vahingoittuneet sähköjohdot.

4.1.8 Ensimmäinen käyttö



Ennen laitteen käytön aloittamista varmista, että kaikki tarvittavat valmistelut on tehty osien "Tärkeitä turvallisuus- ja ympäristöohjeita" ja "Asennus" mukaan.

Valmista kone pyykinpesua varten suorittamalla ensimmäiseksi rumpun puhdistusohjelma. Jos ohjelma ei ole käytettävissä pesukoneessa, käytä osassa 4.4.2 kuvattua menetelmää.



Käytä pesukoneille soveltuvaa kalkinpoistoainetta.

Tuotteeseen on voinut jäädä vettä johtuen tuotannon laadunvalvontaprosesseista. Se ei ole pesukoneelle haitallista.

4.2 Valmistelut

4.2.1 Pyykin lajittelu

- Lajittele pyykki tekstiilityypin, värin, likaisuusasteen ja sallitun pesulämpötilan mukaisesti.
- Noudata aina vaatteissa olevia pesumerkintöjä.

4.2.2 Pyykin valmistelu pesua varten

- Pestävät tekstiilit, joissa on metalliosia, kuten kaaritetut rintaliivit, vyönsoljet ja metallinapit voivat vahingoittaa laitetta. Irrota metalliesineet tai pese vaatteet asettamalla ne pesupussiin tai tyynyliinan sisään.
- Poista kaikki taskussa olevat esineet kuten kolikot, kynät ja klemmarit, käännä taskut nurin ennen pesua ja harjaa ne. Tällaiset esineet voivat vaurioittaa laitetta tai aiheuttaa ylimääräistä melua.
- Aseta pienikokoiset vaatteet kuten vauvan sukat ja sukkahousut pesupussiin tai tyynyliinaan.
- Laita verhot pesuun painamatta niitä kasaan. Irrota verhojen kiinnityslenkit.
- Sulje vetoketjut, ompele löysät napit paikoilleen ja korjaa repeämät.
- Pese "konepesu" tai "käsinpesu"-merkinnän sisältävät vaatteet käyttäen vain niille suositeltua ohjelmaa.
- Älä pese värillistä ja valkoista pyykkiä yhdessä. Uudet, tummanväriset puuvillatekstiilit voivat päästää paljon värejä. Pese ne erikseen.
- Vaikeat tahrat on käsiteltävä asianmukaisesti ennen pesua. Jos olet epävarma, puhdista vaate kuivapesulassa.
- Käytä vain värejä / värin haalistajia ja kalkinpoistoaineita, jotka soveltuvat pyykinpesukoneelle. Noudata aina pakkauksen ohjeita.
- Pese housut ja hienopyykki nurin käännettynä.
- Pidä angoravillasta valmistettuja vaatteita pakastimessa muutamia tunteja ennen pesua. Tämä vähentää nukkaantumista.
- Jauhoille, kalkkipölylle, maitojauheelle jne., altistuneet vaatteet on ravisteltava kunnolla puhtaaksi ennen laitteeseen laittamista. Tämänkaltaisen pöly ja jauhe pyykin seassa saattaa kerääntyä ajan kuluessa laitteen sisäosiin ja aiheuttaa vaurioita.

4.2.3 Vihjeitä energian ja veden säästämiseen

Seuraavat ohjeet auttavat sinua käyttämään konetta ympäristöystävällisellä ja energia- sekä vesitehokkaalla tavalla.

- Käytä konetta suurimmalla mahdollisella täyttökapasiteetilla ohjelmasta riippuen, mutta älä yliuormita sitä. Katso „Ohjelma- ja kulutustaulukko“.
- Noudata aina pesuainepakkauksessa mainittuja lämpötiloja.
- Pese vähän likaantuneet tekstiilit alhaisissa lämpötiloissa.
- Käytä nopeampia ohjelmia pienille määrille vähän likaantunutta pyykkiä.
- Älä käytä esipesua tai korkeita lämpötiloja pyykille joka ei ole pahasti likaantunut tai tahrinutun.
- Jos aiot kuivata pyykkiä kuivausrummussa, valitse korkein suositeltu linkousnopeus.
- Älä käytä pesuainetta enempää kuin mitä pakkauksessa on suositeltu.

4.2.4 Pyykinpesukoneen täyttö

1. Avaa täyttöluukku.
2. Laita pyykkiä laitteeseen väljästi.
3. Työnnä täyttöluukku kiinni niin, että kuulet lukitusäänen. Varmista, ettei mitään jää luukun väliin. Täyttöluukku on lukitaan ohjelman ajaksi. Luukun lukitus avautuu heti kun ohjelma on päättynyt. Voit nyt avata täyttöluukun. Jos luukku ei avaudu, noudata vianmääritysosion Täyttöluukku ei voi avata -kohdan ohjeita.

4.2.5 Oikea täyttökapasiteetti

Enimmäistäyttökapasiteetti riippuu pyykin tyypistä, likaantumistasimesta sekä valitusta pesuohjelmasta. Laitte säättää automaattisesti veden määrän pesukoneeseen laitetun pyykin painon mukaan.



VAROITUS: Noudata aina kohdassa "Ohjelma- ja kulutustaulukko" annettuja ohjeita. Jos laite on yliuormitettu, sen pesuteho laskee. Lisäksi saattaa esiintyä ylimääräistä melua ja tärinää.

4.2.6 Pesuaineen ja huuhteluaineen käyttö



Kun käytät pesuaineita, huuhteluainetta, tärkkiä, kangasvärejä, valkaisuainetta tai kalkinpoistoinetta, lue valmistajan ohjeet pesuainepaketin kyljestä huolella ja noudata annettuja annosteluohjeita. Käytä mitta-astiaa, jos sellainen on käytettävissä.

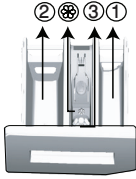

Pesuainelokerossa on kolme osastoa:

- (1) esipesulle
- (2) varsinaiselle pesuohjelmalle
- (3) huuhteluaineelle
- (☼) lisäksi huuhteluainelokerossa on imuputki.

Pesuaine, huuhteluaine ja muut puhdistusaineet

- Lisää pesuaine ja huuhteluaine ennen ohjelman käynnistämistä.
- Älä jätä pesuainelokeroa auki, kun pesujakso on käynnissä!
- Jos ohjelmaan ei sisälly esipesua, älä laita esipesuainelokeroon pesuainetta tai mitään muita kemikaaleja (lokero nro "1").
- Jos ohjelmaan sisältyy esipesu, älä laita esipesuainelokeroon nestemäistä pesuainetta (lokero nro "1").
- Älä valitse esipesulla varustettua ohjelmaa, jos käytät pesuainepalloa tai annostelupalloa. Aseta pesupussi tai pesupallo koneeseen suoraan pyykin sekaan.
- Jos käytät nestemäistä pesuainetta, muista asettaa pesupussi tai -pallo pääpesuainelokeroon (lokero nro "2").

Pesuainetyypin valinta

Valitse käytettävä pesuaine pesuohjelman, tekstiilien tyypin ja värin mukaan.

- Käytä eri pesuainetta värilliselle pyykille ja valkopyykille.
- Pese hienopestävät vaatteet vain hienopesuaineella (nestemäinen pesuaine, villashampoo jne.), joka on tarkoitettu ainoastaan herkille vaatteille, ja käytä suosituslämpötiloja.
- Tummien värillisten vaatteiden ja tikkikankaiden pesuun on suositeltavaa käyttää nestemäistä pesuainetta.
- Pese villavaatteet villalle tarkoitettulla erikoispesuaineella.
- Katso ohjelmasuosituksat eri tekstiileille ohjelmien kuvausosiosta.
- Kaikki pesuainesuositukset koskevat ohjelmille valittavissa olevaa lämpötila-aluetta.



VAROITUS: Käytä vain pyykinpesukoneille tarkoitettuja pesuaineita.

VAROITUS: Älä käytä saippuajauhetta.

Pesuaineen annosteleminen

Tarvittava pesuaineen määrä riippuu pyykin määrästä ja likaisuudesta ja veden kovuudesta.

- Älä käytä pakkauksessa suositeltuja suurempia pesuainemääriä välttääksesi liiallisen vaahtamisen ja huonon huuhtelun sekä taloudellisen säästön vuoksi ja ympäristönsuojeluyistä.
- Käytä vähemmän pesuainetta pienelle määrälle kevyesti likaantuneita vaatteita.

Huuhteluaineiden käyttö

Kaada huuhteluaine pesuainelokeroon huuhteluainelokeroon.

- Älä ylitä huuhteluainelokeroon merkittyä enimmäistasoa (>max<).
- Jos huuhteluaine on jähmeää, laimenna sitä vedellä ennen sen kaatamista pesuainelokeroon.



VAROITUS: Älä käytä nestemäisiä pesuaineita tai muita puhdistusaineita kuin pyykinpesukoneille tarkoitettuja huuhteluaineita vaatteiden pehmentämiseen.

Nestemäisten pesuaineiden käyttö

Jos tuote sisältää pesuainepallon:

- Aseta pesuainepallo pesuainelokeroon nro "2".
- Jos nestemäinen pesuaine on jähmeää, laimenna sitä vedellä ennen sen kaatamista pesuainepalloon.

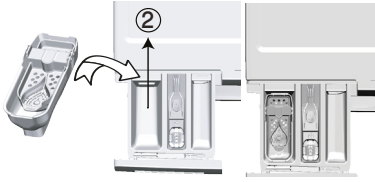

Jos koneessa on nestemäiselle pesuaineelle tarkoitettu lokero:

- Jos haluat käyttää nestemäistä pesuainetta, vedä lokero itseäsi kohden. Alas putoava osa pitää nestemäisen pesuaineen paikallaan.
- Puhdista lokero tarvittaessa vedellä joko sen ollessa paikallaan tai irrottamalla sen ensin.
- Jos käytät jauhemaista pesuainetta, lokeron on oltava yläasennossa.

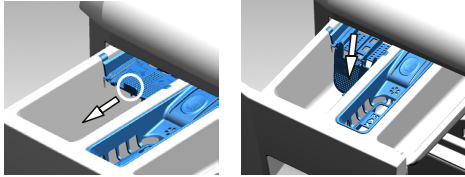

Jos tuote ei sisällä nestepesuainepalloa:

- Älä käytä nestepesuainetta esipesuun esipesuohjelmilla.
- Nestemäinen pesuaine tahraa pyykin, jos sitä käytetään Päättymisaika-toiminnon viivästettyä käynnistystä käytettäessä. Jos aiot käyttää Päättymisaika-toimintoa, älä käytä nestemäistä pesuainetta.

Geeli- ja tablettipesuaineen käyttäminen

- Jos geelipesuaine on juoksevaa eikä koneessa ole nestemäiselle pesuaineelle tarkoitettua lokeroa, laita pesuaine pääpesuainelokeroon ensimmäisen vedenoton aikana. Jos koneesi sisältää nestemäisen pesuaineen astian, täytä tämä astia pesuaineella ennen kuin käynnistät ohjelman.
- Jos geelipesuaine ei ole juoksevaa tai se on nestetabletin muodossa, laita se suoraan pesurumpuun ennen pesua.
- Laita pesuainetabletit pääpesuainelokeroon (lokero nro "2") tai suoraan pesurumpuun ennen pesua.

Tärkin käyttö

- Lisää nestemäistä tärkkiä, tärkkijauhetta tai tekstiiliväriä huuhteluainelokeroon.
- Älä käytä pesuohjelmassa huuhteluainetta ja tärkkiä yhdessä.
- Pyyhi koneen sisäpuoli kostealla, puhtaalla liinalla aina tärkin käytön jälkeen.

Kalkinpoistoaineen käyttäminen

- Käytä tarvittaessa erikseen pesukoneille tarkoitettuja kalkinpoistoaineita.

Valkaisuaineiden käyttö

- Valitse esipesuohjelma ja lisää valkaisuainetta esipesun alussa. Älä laita pesuainetta esipesulokeroon. Valinnaisesti valitse ohjelma lisähuuhtelulla ja lisää valkaisuaine, kun kone ottaa vettä pesuainelokeroista ensimmäisen huuhteluvaiheen aikana.
- Älä käytä valkaisuainetta ja pesuainetta yhdessä sekoittamalla niitä.
- Käytä vain vähän (noin 50 ml) valkaisuainetta ja huuhtelee vaatteet erittäin hyvin, sillä valkaisuaine ärsyttää ihoa.
- Älä kaada valkaisuainetta pyykin päälle.
- Älä käytä sitä värillisille vaatteille.
- Jos käytät happipohjaista valkaisuainetta, valitse ohjelma, joka pesee pyykin alhaisessa lämpötilassa.
- Happipohjaista valkaisuainetta voidaan käyttää yhdessä pesuaineen kanssa. Sen paksuus ei ole kuitenkaan sama kuin pesuaineen, joten laita pesuaine ensin lokeroon nro "2" ja odota kunnes pesuaine virtaa koneeseen koneen ottaessa vettä. Lisää valkaisuaine samaan lokeroon koneen ottaessa edelleen vettä.

4.2.7 Vihjeitä tehokkaaseen pesuun

		Vaatteet			
		Vaaleat värit ja valkoiset	Kirjopyyikki	Mustat/tumma kirjopyyikki	Hienopesu/villa/silkki
		(Suositeltu lämpötila-alue liikaantumisasteen perusteella: 40-90°C)	(Suositeltu lämpötila-alue liikaantumisasteen perusteella: kylmä -40 °C)	(Suositeltu lämpötila-alue liikaantumisasteen perusteella: kylmä -40 °C)	(Suositeltu lämpötila-alue liikaantumisasteen perusteella: kylmä -30 °C)
Likaantumisasaste	Erittäin likaiset (vaikeasti poistettavat tahrat kuten ruohotahrat, kahvi, hedelmät ja veri.)	Tahrat on ehkä esikäsiteltävä tai pyyikki on esipestävä. Valkopyykille suositeltuja jauhamaisia ja nestemäisiä pesuaineita voidaan käyttää erittäin likaisille tekstiileille suositeltuina annoksina. Jauhamaisia pesuaineita suositellaan savi- ja multatahrojen ja valkaisuaineille herkkien tahrojen poistoon.	Kirjopyykille suositeltuja jauhamaisia ja nestemäisiä pesuaineita voidaan käyttää erittäin likaisille tekstiileille suositeltuina annoksina. Jauhamaisia pesuaineita suositellaan savi- ja multatahrojen ja valkaisuaineille herkkien tahrojen poistoon. Käytä pesuaineita, jotka eivät sisällä valkaisuaineita.	Nestemäisiä pesuaineita jotka sopivat kirjopyykille ja tummille vaatteille voidaan käyttää annoksina joita suositellaan erittäin likaisille vaatteille.	Valitse aroille tekstiileille tarkoitettu nestemäinen pesuaine. Villa- ja silkki-vaatteet on pestävä erityisillä villapesuaineilla.
	Normaalisti likaiset (esimerkiksi kaulusten ja hihansuiden hikitahrat)	Valkopyykille suositeltuja jauhamaisia ja nestemäisiä pesuaineita voidaan käyttää normaalisti liikaantuneille tekstiileille suositeltuina annostuksina.	Kirjopyykille suositeltuja jauhamaisia ja nestemäisiä pesuaineita voidaan käyttää normaalisti liikaantuneille tekstiileille suositeltuina annostuksina. Käytä pesuaineita, jotka eivät sisällä valkaisuaineita.	Kirjopyykille ja tummille tekstiileille suositeltuja nestemäisiä pesuaineita voidaan käyttää normaalisti likaisille tekstiileille suositeltuina annostuksina.	Valitse aroille tekstiileille tarkoitettu nestemäinen pesuaine. Villa- ja silkki-vaatteet on pestävä erityisillä villapesuaineilla.
	Kevyesti liikaantuneet (Ei näkyviä tahroja.)	Valkopyykille suositeltuja jauhamaisia ja nestemäisiä pesuaineita voidaan käyttää kevyesti liikaantuneille tekstiileille suositeltuina annoksina.	Kirjopyykille suositeltuja jauhamaisia ja nestemäisiä pesuaineita voidaan käyttää kevyesti liikaantuneille tekstiileille suositeltuina annoksina. Käytä pesuaineita, jotka eivät sisällä valkaisuaineita.	Kirjopyykille ja tummille tekstiileille suositeltuja nestemäisiä pesuaineita voidaan käyttää hieman likaisille tekstiileille suositeltuina annostuksina.	Valitse aroille tekstiileille tarkoitettu nestemäinen pesuaine. Villa- ja silkki-vaatteet on pestävä erityisillä villapesuaineilla.

4.2.8 Näytetty pesuohjelman kesto

Näet pesuohjelmien keston koneen näytöstä ohjelmaa valitessasi. Kestoa säädetään automaattisesti ohjelman ollessa käynnissä pyykin täyttömäärästä, vaahtoisesta, kuorman tasapainosta, syöttöjännitteen vaihteluista, vedenpaineesta ja ohjelman asetuksista riippuen.

ERITYISTAPPAUS: Näyttö näyttää Puuvilla- ja Puuvilla Eko -ohjelmia valittaessa keston puolitäytöllä, sillä tämä on näiden ohjelmien yleisin käyttötapana. Kone tunnistaa todellisen täyttömäärän 20–25 minuutin kuluessa ohjelman käynnistymisestä. Jos täyttömäärä on suurempi kuin puolitäyttö, pesuohjelman kesto pidennetään automaattisesti. Myös näytetty kesto muuttuu.

3.3.4 Ohjelma- ja kulutustaulukko

FI					Aputoiminto					
Ohjelma (°C)		Enimmäis-kuorma (kg)	Vedenkulutus (l)	Virrankulutus (kWh)	Maks.nopeus	Höyry	Pikapesu	Esipesu	Rypynesto+	Valittava lämpötila-alue °C
Puuvilla	90	8	90	2,20	1400	•	•	•	•	Kylmä-90
	60	8	90	1,60	1400	•	•	•	•	Kylmä-90
	40	8	85	0,90	1400	•	•	•	•	Kylmä-90
Eco 40-60	40 ***	8	54	1,019	1400					40-60
	40 ** , ***	4	39,5	0,579	1400					40-60
	40 ***	2	28	0,227	1400					40-60
	60 **	8	53	1,022	1400					40-60
	60 **	4	38,4	0,610	1400					40-60
Synteettiset	60	3	66	1,25	1200	•	•	•	•	Kylmä-60
	40	3	64	0,80	1200	•	•	•	•	Kylmä-60
Mini 14'	90	8	58	1,90	1400	•	•		•	Kylmä-90
	60	8	58	1,10	1400	•	•		•	Kylmä-90
	30	8	58	0,20	1400	•	•		•	Kylmä-90
Mini 14' + Pikapesu	30	2	38	0,15	1400	•	•		•	Kylmä-90
Villa	40	1,5	55	0,50	1200					Kylmä-40
Hienopesu	40	3,5	50	0,72	800					Kylmä-40
Paidat	60	3	63	1,60	800	•	•	•	•	Kylmä-60
Alusasut	30	1	70	0,30	600					Kylmä-30
Tummat Tekstiilit / Farkut	40	3,5	75	0,80	1200	•	•	•	•	Kylmä-40
Outdoor / Urheiluvaatteet	40	3,5	80	0,55	1200			•		Kylmä-40
Tahrat	60	4	70	1,70	1400		•	•		30-60
Untuva	40	2	85	1,50	1000	•				Kylmä-60
Hygienia+	60	8	115	2,75	1400	*				20-90
Rummun puhdistus	90	-	70	2,15	600	*				90
Downloaded Program *****										
Verhot	40	2	80	0,75	800			•		Kylmä-40
Pehmolelut	40	1	65	0,72	600					Kylmä-40
Sekapesu	40	3,5	70	0,85	800	•	•	•	•	Kylmä-40
Pyyhkeet	60	2	100	1,20	1000	•				Kylmä-60

• : Valittavissa.

* : Valitaan automaattisesti, ei voida perua.

** : Eco 40-60 (<40><60>) on testiohjelma EN 60456:2016 mukaan ja energiatarra delegoidun komission asetuksen (EU) 1061/2010/EC mukaan.

*** : Eco 40-60, 40 °C lämpötilavälillä on pesutuloksen testiohjelma mukaan ja EN 60456:2016/prA:2020 energiatarran testiohjelma delegoidun komission asetuksen (EU) 2019/2014 mukaan

***** : Näitä ohjelmia voidaan käyttää HomeWhiz-sovelluksella. Energiankulutus voi kasvaa liitännän mukaan.

- : Katso maksimitäyttömäärä ohjelman kuvauksesta.



Valittavissa olevat lisätoiminnot riippuvat pesukoneen mallista.

Veden- ja virrankulutus saattavat vaihdella veden paineesta, kovuudesta ja lämpötilasta, ympäristön lämpötilasta ja verkkojännitteen vaihtelusta, pyykin laadusta ja määrästä sekä valituista lisätoiminnoista ja linkousnopeudesta riippuen.

Valittuna olevan pesuohjelman kesto näkyy koneen näytössä. Pyykin määrästä riippuen näytössä näkyvän keston ja pesuohjelman todellisen keston välillä saattaa olla 1–1,5 tunnin ero. Näytössä näkyvä kesto päivittyy automaattisesti heti ohjelman käynnistymisen jälkeen.

"Valmistaja voi muuttaa valittavissa olevia lisätoimintoja. Valmistaja voi lisätä uusia toimintoja tai poistaa aiemmin valittavissa olleita toimintoja."

"Koneen linkousnopeus voi vaihdella ohjelman mukaan; linkousnopeus ei voi ylittää koneen maksimilinkousnopeutta."

Valitse aina alin pesuun soveltuva lämpötila. Tehokkaimmat ohjelma energiankulutuksen osalta ovat ne, jotka toimivat alemmilla lämpötiloilla ja pidemmän aikaa.

Linkousnopeus vaikuttaa melutasoon ja jäljellä olevaan kosteuspitoisuuteen: mitä korkeampi linkousnopeus sen korkeampi melutaso ja alempi jäljellä oleva kosteuspitoisuus.

Kulutusravot (FI)

	Lämpötilan valinta (°C)	Linkousnopeus (kierrosta/min)	Kapasiteetti (kg)	Ohjelman kesto (tt:mm)	Energiankulutus (kWh/sykli)	Vedenkulutus (l/sykli)	Pesulämpötila (°C)	Jäljellä oleva kosteuspitoisuus (%)
Eco 40-60	40	1400	8	03:38	1,019	54	41	53
	40	1400	4	02:47	0,579	39,5	35	53
	40	1400	2	02:47	0,227	28	22	53
Puuvilla	20	1400	8	03:40	0,600	85	20	53
Puuvilla	60	1400	8	03:40	1,600	90	60	53
Synteettiset	40	1200	3	02:25	0,800	64	40	40
Mini 14'	30	1400	8	00:28	0,200	58	23	62

4.3.4 Ohjelman valinta

- 1 Valitse pesuohjelma pyykin tyyppiin, määrän ja likaantumisasteen mukaan tämän oppaan kohdassa "Ohjelma- ja kulutustaulukko" annettujen ohjeiden mukaisesti.



Ohjelmien maksimilinkousnopeutta on rajoitettu siten, että valittavissa olevat nopeudet soveltuvat pestävälle tekstiilityypille.

Huomioi ohjelmaa valitessasi tekstiilien tyyppi, väri, likaantumisasaste ja lämpötilan kesto.

- 2 Valitse haluamasi ohjelma **ohjelmanvalitsinta** käyttämällä.

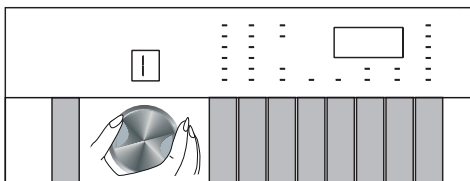

4.3.5 Ohjelmat

• Eco 40-60

Eco 40-60 ohjelma voi pestä normaaliikaisen puuvillapyykin, joka voidaan pestä 40 °C tai 60 °C asteessa, yhdessä samalla jaksolla, ja että tätä ohjelmaa käytetään EU ecodesign-lainsäädännön yhdenmukaisuuden arviointiin.

Tämä ohjelma pesee kauemmin kuin muut ohjelmat, mutta se säästää paljon energiaa ja vettä. Veden todellinen lämpötila voi erota ilmoitetusta pesulämpötilasta. Kun kone täytetään pienemmällä pyykkimäärällä, (esim. ½ kapasiteetista tai alle), voivat ohjelmavaiheiden kesto lyhentyä automaattisesti. Energian- ja vedenkulutus laskee näissä tapauksissa.

• Puuvilla

Kestävälle puuvillapyykille (lakanat, vuodevaatteet, pyyhkeet, kylpytakit, alusvaatteet jne.). Jos painat pikapesupainiketta, ohjelman kesto lyhennetään ja hyvä pesutulos varmistetaan tehokkaampien pesuliikkeiden avulla. Älä valitse pikapesutoimintoa, jos pyykki on erittäin likaista, jotta pesu ja kuivaus tapahtuvat mahdollisimman tehokkaasti.

• Synteettiset

Voit pestä T-paitoja, keinokuitu/puuvillasekoituksia jne. Ohjelman kesto on huomattavasti lyhyempi ja tehokas pesu varmistetaan. Älä valitse pikapesutoimintoa, jos pyykki on erittäin likaista, jotta pesu ja huuhtelu tapahtuvat mahdollisimman tehokkaasti.

• Villa

Käytä tätä ohjelmaa villavaatteiden pesuun. Valitse oikea lämpötila vaatteissa olevien pesumerkintöjen mukaan. Tämä ohjelma pesee vaatteet hellävaraisin liikkein, jotta ne eivät vahingoitu.

• Hygienia+

Tämän ohjelman alussa suoritettava höyryvaihe pehmentää lian, jotta se irtoaa helpommin ja tehokkaammin. Käytä tätä ohjelmaa vauvanvaatteiden, lakanoiden, alusvaatteiden ja muun puuvillapyykin hygieeniseen, allergiaystävälliseen ja tehokkaaseen pesuun korkeassa lämpötilassa. Höyryvaihe, pidempi lämmitys aika ja ylimääräinen huuhteluvaihe auttavat yhdessä takaamaan hygieenisen pesutuloksen.

• The British Allergy Foundation – Allergy UK on testannut tämän ohjelman 60 °C:n lämpötilassa ja todennut, että se poistaa tehokkaasti bakteerit, homeitiöt ja allergenit.



Allergy UK on The British Allergy Foundationin tavaramerkki. Hyväksyntämerkki on suunniteltu auttamaan kuluttajia tunnistamaan tuotteet, jotka vähentävät selvästi allergenien määrää niiden asennusympäristössä tai jotka rajoittavat/vähentävät allergeeneja ja poistavat ne kokonaan. Se osoittaa, että tuotteet on testattu tieteellisesti tai niiden teho on todettu muilla mitattavissa olevilla tavoilla.

• Untuva

Tämä ohjelma on tarkoitettu kaikille konepestäville takeille, liiveille ja muille untuvateksteille. Innovatiiviset linkousprofiilit varmistavat, että vesi pääsee höyhenten ja untuvien väliin jääviin ilmarakoihin.

• Linkous + Tyhjennys

Käytä tätä ohjelmaa veden poistamiseen pyykistä/koneesta.

• Huuhtelu

Käytä tätä ohjelmaa, kun haluat suorittaa pelkän huuhtelun tai tärkkäyksen.

• Verhot

Voit käyttää tätä ohjelmaa tyllien ja verhojen pesuun. Koska harsojen/tyllien verkkomainen rakenne aiheuttaa runsasta vaahtoamista, pese ne lisäämällä vain vähän pesuainetta pääpesuainelokeroon. Innovatiivisen linkousprofiilin ansiosta tyllit ja verhot rypestyvät tavanomaista vähemmän. Älä täytä konetta liian täyteen, jotta verhot eivät vahingoitu.



Suosittellemme, että tätä ohjelmaa käytettäessä käytetään erityisesti verhoille tarkoitettua pesuainetta.

• Paidat

Tällä ohjelmalla voit pestä puuvillasta, keinokuidusta ja keinokuitusekoitteista valmistettuja paitoja. Tämä ohjelma vähentää vaatteiden rypistymistä. Pikapesutoiminnon ollessa päällä kone suorittaa erillisen esikäsittelyohjelman.

- Esikäsittely vaatteet kemiallisella pesuaineella tai lisää sitä pesuainejauheen lokeroon yhdessä pesuaineen kanssa, kun kone alkaa ottamaan vettä. Näin toimimalla saat tavanomaista pesuohjelmaa vastaavan pesutuloksen huomattavasti sen kestoa lyhyemmässä ajassa. Samalla pidennät paitojesi käyttöikää.

• Mini 14'

Käytä tätä ohjelmaa kevyesti liikaantuneiden puuvillavaatteiden nopeaan pesuun. Ohjelman kesto voidaan lyhentää pikapesutoimintoa käyttämällä vain 14 minuuttiin. Pese kerrallaan enintään 2 (kaksi) kg pyykkiä, kun pikapesutoiminto on valittuna.

• Tummat Tekstiilit / Farkut

Tämä ohjelma estää tummissa vaatteissa ja farkuissa olevien värien haalistumisen. Pesurummun liikkeet takaavat tehokkaan pesun myösalhaisissa lämpötiloissa. Suosittelemme, että tumman pyykin pesuun käytetään nestemäistä tai villanpesupesuinetta. Älä pese tällä ohjelmalla esim. villaa sisältäviä arkoja tekstiilejä.

• Sekapesu

Käytä tätä ohjelmaa, kun haluat pestä puuvillapyykkiä ja keinokuitupyykkiä yhdessä.

• Hienopesu

Voit käyttää tätä ohjelmaa arkojen tekstiilien, kuten puuvillan ja keinokuidun sekoitteesta valmistettujen neuleiden ja sukkien, pesuun. Tämän ohjelman pesuliikkeet ovat tavanomaista hellävaraisempia. Kun haluta varmistaa, ettei vaatteista lähde väriä, aseta pesulämpötilaksi 20 astetta tai valitse kylmäpesu.

• Alusasut

Voit käyttää tätä ohjelmaa käsinpestävien arkojen vaatteiden tai naisten alusvaatteiden pesuun. Pese kerrallaan vain pieni määrä pyykkiä ja käytä pesupussia. Kiinnitä soljet ja napit ja sulje vetoketjut.

• Outdoor / Urheiluvaatteet

Tällä ohjelmalla voit pestä puuvillaa ja keinokuituja sisältäviä ulkoilu-/urheilutekstiilejä sekä vedenpitäviä tekstiilejä, kuten Gore-Tex-vaatteita. Tämä ohjelma käyttää erityisiä pesuliikkeitä, jotka pesevät hellävaraisesti.

• Tahrat

Kone sisältää erityisen tahranpoisto-ohjelman jonka avulla voit poistaa erityyppisiä tahroja mahdollisimman tehokkaalla tavalla. Käytä tätä ohjelmaa vain kestäville kestovärjätuille puuvillapyykeille. Älä pese hienopyykkiä ja väriä päästäviä vaatteita tällä ohjelmalla. Ennen pesua, tarkista vaatteissa olevat pesumerkinnot (suositellaan puuvillapaidoille, housuille, shortseille, t-paidoille, vauvanvaatteille, pyjamoille, esiliinoille, pöytäliinoille, lakanoille, pussilakanoille, tyynyliinoille, ranta- ja kylpypyyhkeille, pyyhkeille, sukille ja puuvilla-alusvaatteille jotka voidaan pestä korkeissa lämpötiloissa pitkäkestoisesti). Voit käyttää automaattista tahranpoisto-ohjelmaa poistaaksesi 24 erityyppistä tahraa jotka on jaettu kolmeen eri ryhmään käyttäen "Pikapesu"-painiketta. Seuraavasta löydät tahraryhmit jotka voidaan valita yhdessä "Pikapesu"-painikkeen kanssa. Riippuen valitusta tahranpoistotasosta, kone käyttää erityistä pesuohjelmaa jonka aikana huuhtelun viivästystä, pesun tehoa, sekä pesun ja huuhtelun kestoa muokataan. Pikapesutoiminnon valintaan perustuvat tahraryhmit on kuvattu alla.

Kun "Pikapesu"-painiketta ei paineta	Kun "Pikapesu"-painiketta painetaan kerran	Kun "Pikapesu"-painiketta painetaan kahdesti
Hiki	Veri	Tee
Kauluspaidat	Suklaa	Kahvi
Ruoka	Vanukas	Hedelmämehu
Majoneesi	Ruoho	Ketsuppi
Salaatinkastike	Muta	Punaviini
Meikki	Kanamuna	Tärkki
Koneöljy	Voi	Hillo
Vauvanruoka	Curry	Hiili

- Valitse tahranpoisto-ohjelma.
- Etsi poistettavan tahran tyyppi yllä olevista taulukoista ja valitse oikea tahraryhmä pikapesutoiminnon valintapainiketta käyttämällä.
- Lue tekstiin pesumerkinnät huolellisesti ja varmista, että valittu lämpötila ja linkousnopeus soveltuvat tekstiilille.

• Downloaded Program

Tämä on erityisohjelma, jonka avulla voit milloin tahansa ladata ja käyttää erilaisia lisäohjelmia. Näkyvässä on aluksi HomeWhiz-sovelluksen oletusohjelma. Voit vaihtaa käytettävää ohjelmaa käyttämällä HomeWhiz-sovellusta ja valitsemalla haluamasi ohjelman ennalta määritellyistä ohjelma-asetuksista.



Sinun on valittava Lataa ohjelma, kun haluat käyttää HomeWhiz- ja kauko-ohjaustoimintoja. 4.3.15 Katso lisätiedot kohdasta HomeWhiz ja kauko-ohjaustoiminto.

• Pehmelelut

Pehmelelut on pestävä erillisellä hienopesuohjelmalla niissä käytettyjen arkojen pintamateriaalien, tyytteiden ja koristeiden vuoksi. Pehmeleluohjelma suojaa leluja pesujakson aikana, sen hellävaraisten pesuliikkeiden ja linkousprofiilin ansiosta. Suosittelemme nestemäisen pyykinpesuaineen käyttämistä.



Särkyviä leluja, joissa on kovia tai teräviä pintoja, ei tulisi pestä koskaan koneessa.

Leluja ei tulisi pestä yhdessä muun pyykin kanssa, sillä ne voivat vahingoittaa vaatteita.

• Pyyhkeet

Käytä tätä ohjelmaa kestävän puuvillapyykin, kuten pyyhkeiden, pesemiseen. Aseta pyyhkeet koneeseen siten, etteivät ne joudu kosketuksiin luukun tiivisteiden tai lasin kanssa.

4.3.6 Lämpötilan valinta

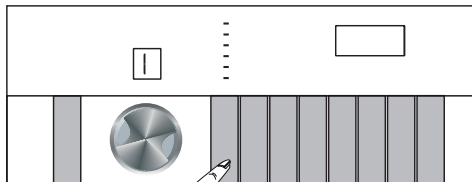

Kun valitset uuden ohjelman, sille suositeltu lämpötila näkyy koneen lämpötilan ilmaisimessa. Suositeltu lämpötila ei ole aina välttämättä sama kuin korkeinkyiseiselle ohjelmalle valittavissa oleva lämpötila. Voit muuttaa lämpötilaa painamalla **lämpötilan säätöpainiketta**. Lämpötilaa alennetaan vähitellen.



Lämpötilan säätäminen ei ole mahdollista, jos ohjelman lämpötilan muuttaminen ei ole sallittua.

Voit muuttaa lämpötilaa myös sen jälkeen, kun ohjelma on käynnistetty. Tämä on mahdollista, jos pesuvaiheet sallivat muutoksen. Tämä ei ole mahdollista, jos vaiheet eivät salli muutoksia.

4.3.7 Linkousnopeuden valinta

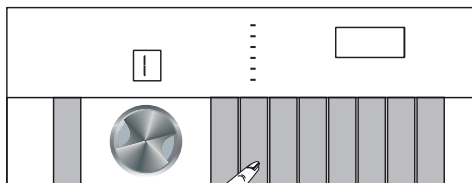

Kun valitset uuden ohjelman, sen suositeltu linkousnopeus näytetään **linkousnopeuden** ilmaisimessa.



Suosittelu linkousnopeus ei ole aina välttämättä sama kuin korkein kyiseiselle ohjelmalle valittavissa oleva nopeus.

Muuta linkousnopeutta painamalla **linkousnopeuden säätöpainiketta**. Linkousnopeutta alennetaan asteittain.

"Huuhtelun pito" - ja "Ei linkousta" -linnat tulevat näkyviin, jos nämä toiminnot ovat käytettävissä koneessasi.

Jos vaatteita ei poisteta koneesta välittömästi ohjelman päätyttyä, voit käyttää **huuhtelun pitotoimintoa** pyykin säilyttämiseksi lopullisessa huuhteluvedessä niiden rypistymisen estämiseksi, kun koneessa ei ole vettä. Toiminto jättää pyykin viimeiseen huuhteluveteen.

Jos haluat lingota pyykin Huuhtelun pito -toiminnon käyttämisen jälkeen:

- Säädä **linkousnopeus**.

Paina **Käynnistä/pysäytä**-painiketta. Ohjelmaa jatketaan. Kone poistaa veden ja linkoa pyykin.

Jos haluat tyhjentää ohjelman lopussa veden ilman linkousta, käytä **Ei linkousta** -toimintoa.



Linkousnopeuden säätäminen ei ole mahdollista, jos ohjelman linkousnopeuden muuttaminen ei ole sallittua.

Voit muuttaa linkousnopeutta myös ohjelman käynnistymisen jälkeen, jos pesuvaiheet sallivat muutokset. Tämä ei ole mahdollista, jos vaiheet eivät salli muutoksia.

Huuhtelun pito

Jos vaatteita ei poisteta koneesta välittömästi ohjelman päätyttyä, voit käyttää huuhtelun pitotoimintoa pyykin säilyttämiseksi lopullisessa huuhteluvedessä niiden rypistymisen estämiseksi, kun koneessa ei ole vettä.

Paina Käynnistä/pysäytä-painiketta, jos haluat tyhjentää koneesta veden ilman linkousta tämän toiminnon käyttämisen jälkeen. Ohjelmaa jatketaan keskeytetystä kohdasta, vesi tyhjenetään, ja ohjelma päättyy.

Jos haluat lingota huuhteluveteen jätetyn pyykin, säädä linkousnopeus ja paina Käynnistä/pysäytä-painiketta. Ohjelmaa jatketaan. Vesi tyhjenetään, pyykki lingotaan, ja ohjelma päättyy.

4.3.8 Lisätoiminnon valinta

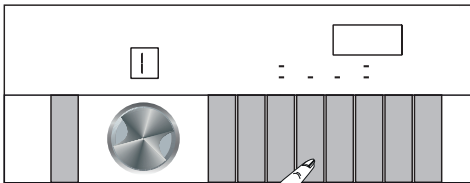

Valitse haluamasi lisätoiminto ennen ohjelman käynnistämistä. Valittuina olevien lisätoimintojen symbolit syttyvät, kun valitset jonkin ohjelman.



Pesukone antaa äänimerkin, jos painamasi lisätoimintopainikkeen toiminto ei ole valittavissa nykyiselle ohjelmalle.

Voit valita tai peruuttaa nykyiselle ohjelmalle soveltuvia lisätoimintoja myös sen jälkeen, kun ohjelma on käynnistynyt. Kone antaa äänimerkin, jos ohjelma on saavuttanut kohdan, jonka jälkeen lisätoimintoja ei ole enää mahdollista muuttaa.



Joitakin toimintoja ei ole mahdollista valita samanaikaisesti. Jos jokin ennen koneen käynnistämistä valittu lisätoiminto onnistiriidassa sitä ennen valitun lisätoiminnon kanssa, ensimmäisenä valittu toiminto peruutetaan ja toinen valittu lisätoiminto säilyy aktiivisena.

Et voi valita sellaista lisätoimintoa, joka ei ole yhteensopiva valitun ohjelman kanssa. (Katso "Ohjelma- ja kulutustaulukko".)

Joihinkin ohjelmiin sisältyy lisätoimintoja, joiden käyttäminen on pakollista. Näitä toimintoja ei ole mahdollista peruuttaa.

4.3.8.1. Lisätoiminnot

• Esipesu

Esipesu tarvitaan vain, jos pyykki on erittäin likaista. Jättämällä esipesun väliin säästät energiaa, vettä, pesuainetta ja aikaa.

• Pikapesu

Kun tämä toiminto on valittuna, ohjelmien kestoa lyhennetään 50 %.

Optimoidut pesuvaiheet, tehokkaat mekaaniset liikkeet ja optimoitu vedenkulutus takaavat hyvän pesutuloksen lyhennetyistä kestoista huolimatta.

• Höyry

Käytä tätä toimintoa rypistymisen rajoittamiseksi ja silityksajan lyhentämiseksi pienille puuvilla, keinokuitu tai sekoitettujen, tahrattomien vaatteiden määrälle.

• Kaukosäädin

Voit käyttää tätä lisätoimintoa pesukoneen liittämiseen älylaitteisiin. Katso tarkemmat tiedot kohdasta 4.3.15 HomeWhiz- ja kauko-ohjaustoiminnot.

• Erikoisohjelma

Tätä lisätoimintoa voidaan käyttää vain puuvilla- ja keinokuituohjelmille, ja sen käyttö vaatii HomeWhiz-sovelluksen. Kun tämä lisätoiminto on valittuna, voit lisätä ohjelmaan enintään neljä lisähuuhtelua. Voit valita ja käyttää myös joitakin sellaisia lisätoimintoja, jotka eivät ole normaalisti käytettävissä pesukoneessasi. Voit pidentää tai lyhentää puuvilla- ja keinokuituohjelmien kestoa turvallisella alueella.



Pesutulos ja pesukoneen energiankulutus poikkeavat ilmoitetuista tiedoista, kun tämä lisätoiminto on valittuna.

4.3.8.2 Toiminnot/ohjelmat, jotka voidaan valita painamalla toimintopainikkeita kolmen sekunnin ajan

• Rummun puhdistus 3"

Valitse tämä ohjelma pitämällä lisätoimintopainike 4 painettuna kolmen sekunnin ajan. Käytä tätä ohjelmaa säännöllisesti (kerran 1–2 kuukaudessa), jotta pesurumpu säilyy puhtaana ja pesutulos on hygieeninen. Ohjelman alussa suoritetaan höyryvaihe, jonka tarkoituksena on rummussa olevien lika- ja kalkkijäämien pehmentäminen. Koneen on oltava täysin tyhjä tätä ohjelmaa käytettäessä. Paras lopputulos saavutetaan, kun koneen pesuainelokeron nro "2" lisätään pesukoneille tarkoitettua jauhemaista kalkinpoistoainetta. Jätä ohjelman päätyttyä täyttöluukku raolleen, jotta koneen sisäpuoli kuivuu.



Tämä ohjelma ei ole pesuohjelma. Se on huolto-ohjelma.

Älä käytä tätä ohjelmaa kun koneessa on pyykkiä. Jos yrität tehdä niin, kone tunnistaa sisällä olevan kuorman ja peruttaa ohjelman.

Kun Rummun puhdistus on valittuna, pesukoneen ohjelman valintänäytössä näkyvät seuraavat symbolit. 

• Rypynesto+ 3"

Jos lisätoiminnon valintapainiketta 2 painetaan 3 sekuntia, tämä toiminto valitaan ja kyseisen ohjelman seurantavalo syttyy Kun tämä toiminto on valittuna, rumpu jatkaa pyörimistä enintään kahdeksan tunnin ajan, jotta pyykki ei rypistyisi ohjelman päätyttyä. Voit peruttaa ohjelman ja poistaa pyykin koneesta milloin tahansa näiden kahdeksan tunnin aikana. Voit peruuttaa toiminnon lisätoiminnon valintapainiketta tai koneen virtapainiketta painamalla. Toiminnon symboli palaa seurantaillmaisimissa, kunnes se peruutetaan tai päättyy. Jos toimintoa ei peruuteta, se pysyy valittuna myös seuraavilla pesukerroilla.

• Lapsilukko 3"

Lapsilukko estää lapsia puuttumasta koneen toimintaan. Toiminnon avulla estät käynnissä oleviin ohjelmiin tehtävät muutokset.



Kun lapsilukko on kytkettynä päälle, kone voidaan kytkeä päälle tai pois päältä virtapainiketta painamalla. Kun kone kytketään uudelleen päälle, ohjelma jatkuu keskeytyneestä kohdasta ja lapsilukko on edelleen päällä.

Jos yrität painaa jotakin muuta painiketta, kun lapsilukko on päällä, kone antaa äänimerkin ja lapsilukkokuvake vilkkuu.

Lapsilukkoa ei ole mahdollista kytkeä päälle, kun kauko-ohjaustoiminto on valittuna.

Lapsilukon kytkeminen päälle:

Pida lisätoimintopainike 3 painettuna kolmen sekunnin ajan. Kun näytön laskuri "CL 3-2-1" on päättynyt, näyttöön ilmestyy "CL On" (Lapsilukko päällä) -kuvake. Voit vapauttaa lisätoimintopainikkeen 3, kun tämä varoitus tulee näkyviin ..

Lapsilukon kytkeminen pois päältä:

Pida lisätoimintopainike 3 painettuna kolmen sekunnin ajan. Kun näytön laskuri "CL 3-2-1" on päättynyt, "CL Off" (Lapsilukko pois päältä) -kuvake poistuu näytöstä.

• Wireless Connection (Langaton yhteys)

Voit parittaa pesukoneen älylaitteen kanssa langatonta yhteyttä käyttäen. Voit käyttää paritettua älylaitetta koneen tietojen näyttämiseen ja koneen toimintojen hallintaan.

Langattoman yhteyden ottaminen käyttöön:

Pida lisätoimintopainike 1 painettuna kolmen sekunnin ajan. Kun näytön laskuri "3-2-1" on päättynyt, näyttöön ilmestyy "langaton yhteys" -symboli. Vapauta **lisätoimintopainike 1**, kun tämä varoitus tulee näkyviin. Langattoman yhteyden kuvake vilkkuu, kun Internet-yhteyden muodostaminen on käynnissä. Kuvake alkaa palaa jatkuvasti, kun yhteys on muodostettu.

Langattoman yhteyden poistaminen käytöstä:

Pida lisätoimintopainike 1 painettuna kolmen sekunnin ajan. Kun näytön laskuri "3-2-1" on päättynyt, näyttöön ilmestyy "Langaton yhteys" -symboli.



Langatonta yhteyttä voidaan käyttää vasta, kun HomeWhiz-sovelluksen perusasetukset on määritetty. Langaton yhteys muodostetaan automaattisesti, jos painat koneen lisätoimintopainiketta 1, kun perusasetukset on määritetty ja ohjelmanvalitsin on "Lataa ohjelma" -asennossa.

4.3.9 Päättymisaika

Ajan näyttö

Kun ohjelma on käynnissä, kone näyttää sen jäljellä olevan ajan tunteina ja minuutteina, esim. "01:30".



Ohjelman kesto voi poiketa kohdassa "Ohjelma- ja kulutustaulukko" mainituista arvoista veden paineesta, kovuudesta ja lämpötilasta, ympäristön lämpötilasta, pyykin määrästä ja laadusta, valituista lisätoiminnoista ja verkkojännitteen muutoksista riippuen.

Päättymisaikatoiminnon avulla voit asettaa ohjelman alkamaan enintään 24 tunnin viiveellä. Ohjelman arvioitu päättymisaika tulee näkyviin, kun **Päättymisaikapainiketta** painetaan. **Päättymisaika**-ilmaisain palaa, kun **Päättymisaika**-toiminto on asetettu.

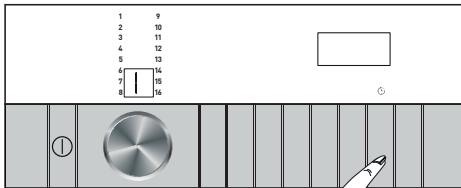

Varmista, että Päättymisaika-toiminto kytkeytyy päälle ja että ohjelma päättyy valittuna päättymisaikana, painamalla keston asettamisen jälkeen **Käynnistä/pysäytä**-painiketta.

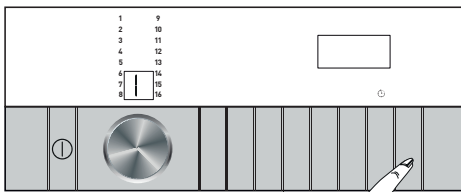

Jos haluat peruuttaa Päätymisaika-toiminnon, kytke kone pois päältä ja uudelleen päälle painamalla **virtapainiketta**.

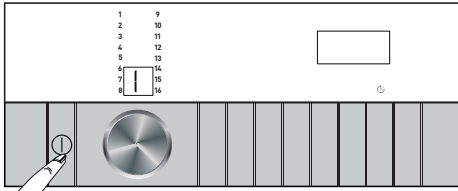

Älä lisää Päätymisaika-toimintoa käytettäessä nestemäistä pesuainetta jauhemaiselle pesuaineelle tarkoitettuun lokeroon 2. Nestemäinen pesuaine saattaa jättää pyykkiin tahroja.

- 1 Avaa täyttöluukku, aseta pyykki sisään ja lisää pesuaine jne.
- 2 Valitse pesuohjelma, lämpötila, linkousnopeus ja mahdolliset lisätoiminnot.
- 3 Aseta haluamasi päätymisaika **Päätymisaika**-painiketta käyttämällä. **Päätymisaika**-ilmaisimien syttyä.
- 4 Paina **Käynnistä/pysäytä**-painiketta. Aikalasku käynnistyy. ":" merkki päätymisaikojen keskellä näytöllä alkaa viikkoa.



Voit lisätä koneeseen pyykkiä päätymisaikojen laskennan aikana. Kun laskenta on päättynyt, Päätymisaika-ilmaisimien sammuu, ohjelma käynnistyy ja valitun ohjelman kesto ilmestyy näkyviin.

Kun Päätymisaika-toiminto on valittuna, näytössä näkyvä aika sisältää päätymisaikojen ja valitun ohjelman keston.

4.3.10 Ohjelman käynnistäminen

- 1 Käynnistä ohjelma painamalla **Käynnistä/pysäytä**-painiketta.

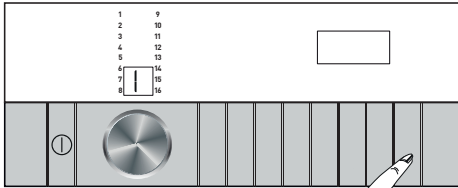

- 3 Täyttöluukku lukitaan. Näytössä näkyy Luukku lukittu -symboli, kun täyttöluukku on lukittu.
- 4 Käynnissä oleva ohjelman vaihe osoitetaan näytön ohjelmankulun seuranta-ilmallisilla.

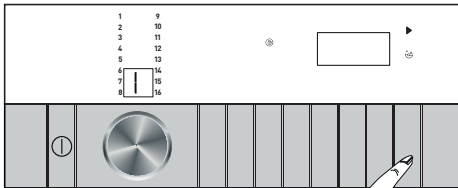

Kone kytkeytyy automaattisesti pois päältä 10 minuutin kuluttua, jos ohjelmaa ei käynnistetä eikä mitään painiketta painetta. Näyttö ja kaikki ilmaisimet sammuvat. Jos painat virtapainiketta, näkyviin tulevat aluksi oletusohjelman tiedot.

4.3.11 Täyttöluukun lukko

Koneen täyttöluukussa on lukitusjärjestelmä, joka estää luukun avaamisen tilanteissa, joissa veden taso on liian korkea. Näyttöön ilmestyy ”Luukku lukittu” -symboli, kun täyttöluukku on lukittu.



Täyttöluukku lukitaan automaattisesti, kun kauko-ohjaustoiminto valitaan. Voit avata silloin luukun poistamalla kauko-ohjaustoiminnonkäytöstä painamalla kauko-ohjauspainiketta tai kiertämällä ohjainvalitsinta.

Täyttöluukun avaaminen sähkökatkon aikana:



Voit avata täyttöluukun sähkökatkon aikana pumpun suodattimen kannen alla sijaitsevaa hätäkahvaa käyttämällä.



VAROITUS: Varmista vesivahingon välttämiseksi ennen täyttöluukun avaamista, ettei koneen sisälle ole jäänyt vettä.

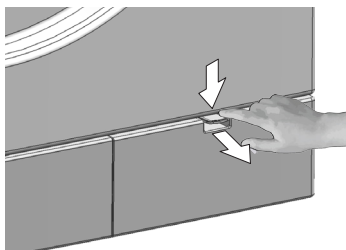

- Sammuta laite ja kytke se irti virtalähteestä.
- Avaa pumpun suodatinkansi.

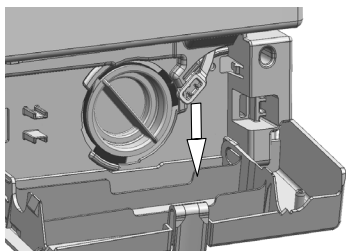

- Irrota täyttöluukun hätäkahva suodatinkannen takaa työkalulla.
- Avaa täyttöluukku vetämällä täyttöluukun hätäkahvaa alaspäin.
- Yritä vetää kahvaa alaspäin uudestaan, jos täyttöluukku ei avaudu.
- Palauta täyttöluukun hätäkahva alkuperäiseen asentoon, kun täyttöluukku on avattu.

4.3.12 Valintojen muuttaminen ohjelman käynnistyttyä

Pyykin lisääminen ohjelman ollessa käynnissä

Kun painat **Käynnistä/pysäytä** painiketta, ja koneen tila on sopiva, pyykin lisäyksen symboli syttyy näytöllä, luukun lukko kytkeytyy pois päältä, luukku avautuu ja pyykkiä voidaan lisätä. Näytön luukun lukituksen symboli poistuu näkyvistä, kun luukun lukitus on avattu. Kun olet lisännyt pyykin, jatka pesuohjelmaa sulkemalla luukku ja painamalla uudelleen **Käynnistä/tauko**-painiketta.

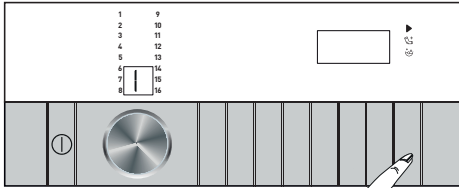

Jos veden määrä ei ole oikea **Käynnistä/tauko**-painiketta painettaessa, luukun lukitusta ei avata ja luukun lukituksen symboli säilyy näkyvissä.

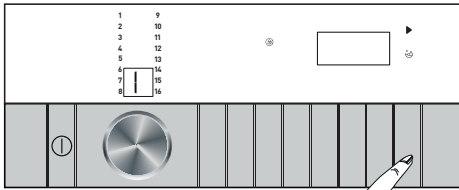

Jos koneen sisällä olevan veden lämpötila on yli 50 °C, luukun lukituksen avaaminen ei ole mahdollista turvallisuussyistä, vaikka veden määrä olisi oikea.

Koneen kytkeminen pysäytystilaan:

Kytke kone pysäytystilaan ohjelman ollessa käynnissä painamalla **Käynnistä/tauko**-painiketta. Pysäytyssymboli vilkkuu näytössä.

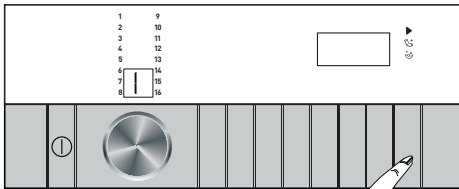

Valitun ohjelman vaihtaminen ohjelman käynnistymisen jälkeen:

Ohjelman vaihtaminen ei ole sallittua, kun nykyinen ohjelma on käynnissä. Jos lapsilukko ei ole kytkettynä päälle, voit valita uuden ohjelman kytkemällä ensin nykyisen ohjelman pysäytystilaan. Nykyinen ohjelma peruutetaan.



Valittu ohjelma käynnistyy alusta.

Lisätoiminnon, linkousnopeuden tai lämpötilan muuttaminen

Voit peruuttaa tai ottaa käyttöön lisätoimintoja käynnissä olevan ohjelman vaiheesta riippuen. Katso kohta "Lisätoiminnon valinta".

Voit muuttaa myös linkousnopeuden ja lämpötilan asetuksia. Katso kohdat "Linkousnopeuden valitseminen" ja "Lämpötilan valitseminen".



Kone antaa äänimerkin, jos muutokset eivät ole sallittuja.

Täyttöluukun lukitusta ei ole mahdollista avata, jos koneessa olevan veden lämpötila on korkea tai vedenpinnan taso on luukun alareunan yläpuolella.

4.3.13 Ohjelman peruuttaminen

Ohjelma peruutetaan, kun kone kytketään pois päältä ja uudelleen päälle. Pidä virtapainike painettuna kolmen sekunnin ajan.

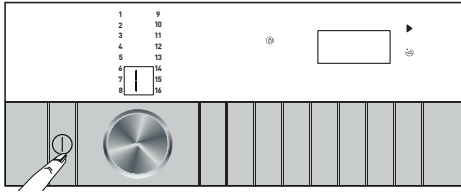

Ohjelmaa ei peruuteta, jos yrität painaa virtapainiketta, kun lapsilukko on kytkettynä päälle. Kytke ensin lapsilukko pois päältä. Jos haluat avata täyttöluukun pesuohjelman peruuttamisen jälkeen, mutta tämä ei onnistu, koska vedenpinnan taso on luukun alareunan yläpuolella, kierrä ohjelmanvalitsin Linkous+pumppaus-ohjelman kohdalle ja tyhjennä koneesta vesi.

4.3.14 Ohjelman päätyminen

"End" (Loppu) -ilmaisimien syttyä, kun pesuohjelma on päättynyt.

Kone kytkeytyy automaattisesti pois päältä, jos mitään painiketta ei paineta 10 minuutin kuluessa. Näyttö ja kaikki ilmaisimet sammuvat.

Suoritettujen ohjelmien vaiheet tulevat näkyviin, jos painat virtapainiketta.

4.3.15 Kauko-ohjaustoiminto

Kauko-ohjaustoiminto mahdollistaa pesukoneen ja sen tilatietojen tarkistamisen älylaitetta käyttämällä.

Voit myös käyttää älylaitteella monia normaalisti koneenohjauspaneelin kautta hallittavia toimintoja. Jotkin ominaisuudet ovat käytettävissä ainoastaan kauko-ohjaustoimintoa käytettäessä.

Sinun on ladattava kauko-ohjausovellus älylaitteesi sovelluskaupasta ennen kuin voit käyttää koneen WLAN-ominaisuuksia.

Varmista, että älylaite on yhdistetty Internetiin.

Jos käytät sovellusta ensimmäisen kerran, rekisteröi käyttäjätilesi noudattamalla näkyviin tulevia ohjeita. Kun rekisteröinti on valmis, voit käyttää saman tilin kautta kaikkia kotisi kauko-ohjaustoimintoa tukevia kodinkoneita.

Älylaitteen Bluetooth-yhteyden on oltava päälle koneen liittämisen ja asetusten määrittämisen aikana, ja laitteen tulee olla yhdistettynä Internetiin. Älylaitteen tulee olla pesukoneen läheisyydessä. Kun liittäminen ja asetusten määrittäminen on suoritettu, Bluetooth-yhteyttä ei tarvita eikä älylaitteen tarvitse olla pesukoneen läheisyydessä. Voit käyttää pesukonetta älylaitteella sillä edellytyksellä, että laite on yhdistetty Internetiin.

Voit näyttää tilisi liitetyt kodinkoneet napauttamalla "Tuotteet" -sivun "Lisää/poista tuote" -painiketta. Koneet liitetään tämän sivun kautta.

Kun olet asentanut sovelluksen, kauko-ohjaustoiminto mahdollistaa push-ilmoitusten vastaanottamisen pesukoneesta älylaitteeseen.



Katso HomeWhiz-sovelluksen tukemat Android- ja iOS-versiot osoitteesta www.homewhiz.com.

Pesukone lähettää sinulle ilmoituksen HomeWhiz-sovelluksen kautta seuraavissa tilanteissa:

- Kun ohjelma on päättynyt,
- Kun pesukoneen luukku avataan,
- Kun "Ei vettä" -varoitusta on aktivoitunut,
- Kun jokin turvallisuusvaroitusta on aktivoitunut,



Kauko-ohjaustoiminnon käyttö edellyttää, että olet asentanut sovelluksen älylaitteeseesi ja että pesukone on yhdistetty kotiverkkoosi. Jos pesukonetta ei ole yhdistetty kotiverkkoon, se toimii kuin perinteinen kodinkone, jossa ei ole kauko-ohjaustoimintoa.

Kone toimii kotisi langattomaan verkkoon yhdistettynä. Sovelluksen tiedonsiirto tapahtuu tämän verkon kautta; tämän vuoksi on tärkeää, että kodinkoneen sijoituspaikan signaalivoimakkuus on riittävä.

HomeWhiz tukee 2,4 GHz:n taajuusalueita.



VAROITUS: Kaikkia käyttöoppaan "YLEISIÄ TURVALLISUUSOHJEITA" -kohdassa annettuja ohjeita tulee noudattaa myös silloin, kun konetta käytetään kauko-ohjaustoiminnon kautta.

VAROITUS: Kauko-ohjaustoiminnon käyttöön vaaditaan Internet-yhteys. Sovellus ei toimi muutoin älylaitteessasi. Ota yhteyttä Internet-palveluntarjoajaasi, jos Internet-yhteyden toiminnassa tai käytössä ilmenee ongelmia.

4.3.15.1 Kauko-ohjaussovelluksen asentaminen

Sovelluksen käyttö edellyttää, että pesukone liitetään sovellukseen.



VAROITUS: Kauko-ohjaustoiminnon käyttöön vaaditaan Internet-yhteys. Sovellus ei toimi muutoin älylaitteessasi. Ota yhteyttä Internet-palveluntarjoajaasi, jos Internet-yhteyden toiminnassa tai käytössä ilmenee ongelmia.

- Jos olet lisäämässä kodinkoneen ensimmäisen kerran, napauta sovelluksessa "Lisää/poista tuote" ja paina sitten "Yhdistä tuote verkkoon napauttamalla tästä". Jatka noudattamalla näkyviin tulevia ohjeita.
- Varmista, että pesukone on kytketty pois päältä, asetuksen aloittamiseksi. Aseta pesukone kauko-ohjaustoiminnon asetustilaan pitämällä virtapainike ja lisätoimintopainike 1 (kauko-ohjaspainike) painettuina samanaikaisesti viiden sekunnin ajan.

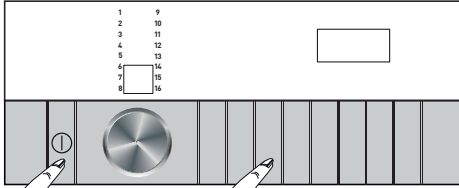

- Kun kone on asetustilassa, sen ohjauspaneelin näytössä näkyy animoitu kuva ja langattoman yhteyden kuvake vilkkuu, kunnes kone on muodostanut yhteyden Internetiin. Ainoastaan virtapainike on käytettävissä tässä tilassa. Muut painikkeet eivät ole käytettävissä.

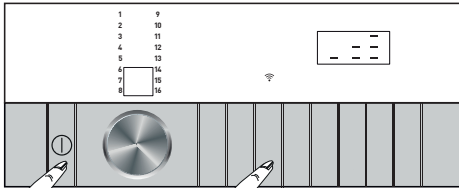

- Napauta sovelluksessa "Lisää/poista tuote" ja napauta sitten "Yhdistä uusi tuote verkkoon".
- Noudata Kauko-ohjaussovelluksen näyttöön tulevia ohjeita.
- Anna lopuksi pesukoneelle nimi. Lisäämäsi kodinkone näkyy nyt "Tuotteet"-sivulla.



Pesukone kytkeytyy automaattisesti pois päältä, jos sen liittäminen ei onnistu 5 minuutin kuluessa. Liittämisprosessi on aloitettava silloin uudelleen alusta. Ota yhteyttä valtuutettuun huoltoliikkeeseen, jos ongelma ei poistu.

Pesukonetta voidaan käyttää useammilla älylaitteilla. Lataa silloin kauko-ohjaussovellus kaikkiin käytettäviin laitteisiin. Kun käynnistät sovelluksen, sinun täytyy kirjautua aiemmin luomallasi käyttäjätunnille, jonka kautta älylaite ja pesukone on pariteltu. Vaihtoehtoisia ohjeita löydät kohdasta "Jonkin toisen käyttäjän tiliin liitetyn pesukoneen lisääminen sovellukseen".



Kauko-ohjaussovellus saattaa pyytää sinua syöttämään koneen arvokilvessä olevan tuotenumeron. Arvokilpi sijaitsee koneen täyttölukun sisäpuolella. Koneen tuotenumero on painettu arvokilpeen.



4.3.15.2 Jonkin toisen käyttäjän tiliin liitetyn pesukoneen lisääminen sovellukseen

Jos käytössäsi oleva pesukone on liitetty aiemmin jonkin toisen käyttäjän tiliin, aloita luomalla uusi tili ja kirjautumalla sisään tähän tiliin HomeWhiz-sovelluksen kautta. Kun olet kirjautunut sisään sovellukseen, liitä laite noudattamalla kohdassa 4.3.15.1 annettuja ohjeita.



Pyyntösi lisätä kodinkone lähetetään sen omistajalle sähköpostitse. Voit aloittaa koneen käyttämisen, kun sen omistaja on hyväksynyt pyyntösi. Koneen omistaja voi hyväksyä tai hylätä pyyntösi myös sovelluksen kautta. Tämä tapahtuu sovelluksen Asetukset-välilehden kautta. Pyyntösi hyväksyminen tapahtuu Käyttäjien linkitysasetukset -sivun kautta.

4.3.15.3 Kauko-ohjaustoiminnon tilin linkityksen poistaminen

Voit poistaa jonkin toisen käyttäjän tiliin liitetyn pesukoneen linkityksen noudattamalla alla olevia ohjeita.

- Kytke pesukone päälle painamalla virtapainiketta.
- Pidä lisätoimintopainike 1 ja Aikaviive-painike painettuina samanaikaisesti viiden sekunnin ajan, kun kone on kytkettyä päälle.

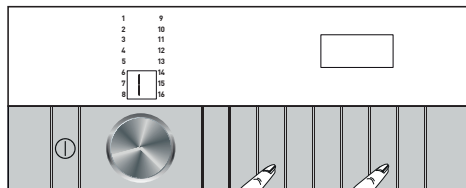

- Kone antaa äänimerkin, kun näytön laskuri "5-4-3-2-1" on päättynyt. Linkityksen poistaminen kestää muutaman sekunnin. Kone antaa kaksi äänimerkkiä, kun linkitys on poistettu.



VAROITUS: Kun linkitys on poistettu, et voi käyttää kauko-ohjaustoimintoa ennen kuin kone on liitetty uudelleen tiliisi.

VAROITUS: Tuotteen ei tarvitse olla yhdistettynä Internetiin tilin linkityksen poistamista varten. Pyyntösi vastaanotetaan. Linkitys poistetaan automaattisesti, kun tuote yhdistetään seuraavan kerran Internetiin.

4.3.15.4 Kauko-ohjaustoiminto ja sen käyttö

Kun kauko-ohjaustoiminto on otettu käyttöön, siihen tarvittava langaton yhteys muodostetaan automaattisesti. Katso langattoman käyttöön ottamista ja käytöstä poistamista koskevat ohjeet kohdasta "4.3.8.2 Langaton yhteys".

Jos pesukone kytketään pois päältä ja uudelleen päälle, kun langaton yhteys on käytössä, yhteys muodostetaan automaattisesti uudelleen. Langaton yhteys poistetaan automaattisesti käytöstä esimerkiksi silloin, jos virkoma salasana vaihdetaan tai reititin kytketään pois päältä. Yhteys on kytkettävä silloin päälle uudelleen, jos haluat käyttää kauko-ohjaustoimintoa.

Voit tarkistaa yhteyden tilan näytön langattoman yhteyden symbolista. Jos symboli palaa jatkuvasti, kone on yhdistetty Internetiin. Jos symboli vilkkuu, kone pyrkii muodostamaan yhteyden. Jos symboli ei pala, konetta ei ole yhdistetty Internetiin.



VAROITUS: Kauko-ohjaustoiminto on valittavissa vain, jos koneen langaton yhteys on käytössä.

Tarkista yhteyden tila, jos kauko-ohjaustoiminto ei ole valittavissa. Jos yhteys ei toimi, toista yhteyden alkuasennus.

Jos haluat käyttää kauko-ohjausta, kun pesukoneen ohjauspaneelista on valittuna "Lataa ohjelma", ota kauko-ohjaustoiminto käyttöön painamalla lisätoimintopainiketta 1. Kun toiminto on otettu käyttöön, näkyviin tulee alla esitetty näyttö.

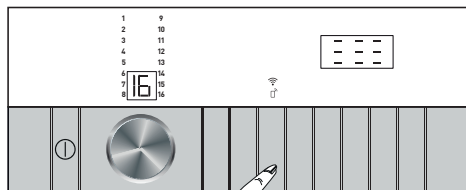

Kun kauko-ohjaustoiminto on päällä, koneen ohjauspaneelia ja painikkeita voidaan käyttää ainoastaan koneen ohjelman tilan tarkistamiseen ja virran kytkemiseen päälle ja pois päältä. Koneen kaikkia toimintoja lapsilukkoa lukuun ottamatta voidaan hallita sovelluksen kautta.

Kauko-ohjaustoiminnon painikkeen ilmaisin osoittaa, onko toiminto päällä vai ei.

Jos kauko-ohjaustoiminto on pois päältä, kaikkia pesukoneen toimintoja hallitaan sen ohjauspaneelin kautta ja sovellusta voidaan käyttää vain koneen tilan tarkistamiseen.

Jos kauko-ohjaustoimintoa ei ole mahdollista kytkeä päälle, painikkeen kehys ei ole näkyvässä. Syynä voi olla esimerkiksi, että langaton yhteys on kytketty pois päältä tai pesukoneen luukku on auki.

Kun tämä toiminto on otettu käyttöön, se säilyy käytössä tiettyjä poikkeustilanteita lukuun ottamatta ja voit jatkaa pesukoneen hallintaa Internetin kautta mistä ja milloin tahansa riippumatta siitä, onko kone kytkettynä päälle.

Tietyissä tapauksissa se sammuu itsestään turvallisuussyistä:

- Sähkökatkon sattuessa
- Kun pesukoneen luukku avataan
- Kun ohjauspaneelin virtapainiketta painetaan

4.3.15.5 Vianetsintä

Noudata alla olevia ohjeita, jos kauko-ohjaustoiminnon käytössä tai yhteyden muodostamisessa ilmenee ongelmia. Toimi järjestelmällisesti ja tarkista jokaisen korjaavan toimenpiteen jälkeen, poistuiko ongelma.

Suorita seuraava toimenpide, jos ongelma ei poistunut.

- Varmista, että älylaite on liitetty oikeaan kotiverkkoon.
- Käynnistä sovellus uudelleen.
- Jatka asetusvalikkoon tuotteessa ja kytke langaton yhteys: pois langattomaan yhteyteen: Muodosta sitten yhteys uudelleen sovelluksen kautta.
- Jos yhteyden muodostaminen ei edelleenkaan onnistu, suorita pesukoneen liittäminen ja asetusten määrittäminen uudelleen.

Ota yhteyttä valtuutettuun huoltoliikkeeseen, jos ongelma ei poistu näitä ohjeita noudattamalla.

4.4 Huolto ja puhdistus

Laitteen käyttöaika pitenee ja usein esiintyvät ongelmat vähenevät, jos laite puhdistetaan säännöllisin välein.

4.4.1 Pesuainelokeron puhdistus

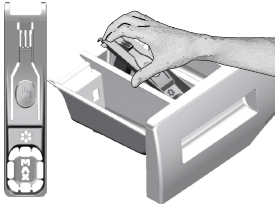

Puhdista pesuainelokero säännöllisin väliajoin (4–5 pesukerran jälkeen) kuten alla on kuvattu, jotta estetään pesujauheen kertyminen. Jos normaalia enemmän veden ja huuhteluaineen sekoitusta alkaa kertyä huuhteluaineosastoon, imuputki on puhdistettava.

1. Paina huuhteluaineosaston imuputken täplitettyä kärkeä ja vedä sitä itseäsi kohti, kunnes osasto on irti koneesta.
2. Irrota imuputken takaosa irrottamalla se kuten kuvassa.
3. Pese pesuainelokero ja imuputki runsaalla haalealla vedellä pesualtaassa. Jotta estetään jäämien kosketus iholle, puhdista se sopivalla harjalla ja käytä suojakäsineitä.
4. Aseta lokero takaisin paikoilleen puhdistuksen jälkeen ja varmista, että se on oikein paikoillaan.

4.4.2 Täyttöluukun ja rummun puhdistus

Laitteet joissa on rummun puhdistusohjelma, katso Laitteen käyttö - ohjelmat.



Toista rummun puhdistus kahden kuukauden välein.

Käytä pesukoneille soveltuvaa kalkinestoaainetta.



Varmista jokaisen pesun jälkeen, ettei rumpuun jää vieraita aineita. Jos kuvassa näkyvän tiivisteiden reiät ovat tukossa, avaa ne hammastikulla.

Vieraat metalliaineet aiheuttavat ruostetahroja rumpuun. Puhdista tahrat rummusta ruostumattomalle teräkselle tarkoitetulla puhdistusaineella. Älä käytä teräsvillaa. Ne vahingoittavat muovi- ja kromiosia ja pinnoitetta.

4.4.3 Rungon ja ohjauspaneelin puhdistus

Pyyhi laitteen runko pesuainevedellä tai tarvittaessa syövyttämättömällä miedolla geelipuhdistusaineella ja kuivaa pehmeällä liinalla.

Käytä ohjauspaneelin puhdistamisessa vain pehmeää, kosteaa liinaa.

4.4.4 Vedenotto-suodattimien puhdistus

Kaikkien vedenottoventtiilien päissä on suodatin laitteen taustapuolella, samoin kaikkien vedenottoletkujen päissä, josta ne on kiinnitetty hanaan. Suodattimet estävät vieraiden esineiden ja lian pääsyn laitteeseen veden mukana. Suodattimet on puhdistettava niiden likaannuttua.

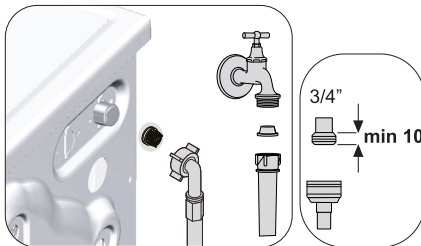

1. Sulje hanat.
2. Irrota vedenottoletkujen mutterit vedenottoventtiilien suodattimiin pääsemiseksi. Puhdista ne sopivalla harjalla. Jos suodattimet ovat liian likaiset, irrota ne paikoiltaan pihdeillä ja puhdista seuraavasti.
3. Ota suodatin ulos vedenottoletkun litteästä päästä tiivisteineen ja puhdista ne huolellisesti juoksevilla vedellä.
4. Aseta tiivisteet ja suodattimet varovasti takaisin paikoilleen ja kiristä mutterit käsin.

4.4.5 Jäämaveden poisto ja pumpun suodattimen puhdistus

Laitteen suodatinjärjestelmä estää kiinteiden esineiden, kuten nappien, kolikoiden ja kangaskuitujen, aiheuttaman pumpun juoksupyörän tukkeutumisen pesuvettä poistettaessa. Vesi poistuu silloin ongelmitta ja pumpun käyttöikä pitenee.

Jollei laite pysty poistamaan sisältään vettä, pumpun suodatin voi olla tukossa. Suodatin on puhdistettava aina, kun se tukkeutuu tai 3 kuukauden välein. Vesi on poistettava ensin pumpun suodattimen puhdistamiseksi. Lisäksi ennen laitteen kuljettamista (esimerkiksi muutettaessa toiseen taloon) vesi on tyhjennettävä koneesta kokonaan.



VAROITUS: Pumpun suodattimeen jääneet vierasesineet voivat vahingoittaa laitetta tai aiheuttaa melua.

VAROITUS: Alueilla, joissa jäätyminen on mahdollista, hana tulee sulkea, järjestelmän letku irrottaa ja vesi laitteen sisällä on tyhjennettävä, kun laite ei ole käytössä.

VAROITUS: Sulje päävesiletkun vesihana jokaisen käytön jälkeen.

Likaisen suodattimen puhdistus ja veden poisto:

1. Irrota pistoke pistorasiasta irrottaaksesi laitteen kokonaan verkkovirrasta.



VAROITUS: Veden lämpötila laitteen sisällä voi nousta jopa 90 °C asteeseen. Jotta vältetään palovammojen vaara, puhdista suodatin vasta, kun laitteen sisällä oleva vesi on jäähtynyt.

2. Avaa suodattimen kansi.



Jos suodattimen tulppa koostuu kahdesta kappaleesta, paina suodattimen tulpan salpaa alaspäin ja vedä kappale ulos itseäsi kohti.

3. Noudata seuraavia vaiheita veden tyhjentämiseksi.

Jos laitteessa on veden hätätyhjennysletku, vesi poistetaan:

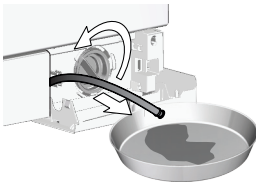

- Vedä hätätyhjennysletku irti paikaltaan.
- Aseta suuri keräysastia letkun suun alle. Tyhjennä vesi keräysastian vetämällä tulppa irti letkun päästä. Kun astia on täynnä, tuki letkunsuu laittamalla tulppa takaisin. Kun astia on tyhjennetty, toista edellä oleva toimenpide, kunnes kaikki vesi on tyhjennetty laitteesta.
- Kun veden tyhjentäminen on loppu, sulje letkun pää tulpalla, ja laita letku paikoilleen.
- Käännä ja irrota pumpun suodatin.

4. Puhdista kaikki jäämät suodattimesta, samoin pumpun juoksupyörän alueelta mahdolliset kuidut.

5. Vaihda suodatin.

6. Jos suodattimen tulppa koostuu kahdesta osasta, sulje suodattimen tulppa painamalla kielekettä. Jos tulppa on yksiosainen, aseta ensin alaosan kielekkeet paikoilleen ja sulje painamalla yläosaa.

Vika	Syy	Ratkaisu
Ohjelma ei käynnisty täyttöluukun ollessa kiinni.	Käynnistä / Pysäytä / Peruuta -painiketta ei ole painettu. Täyttöluukun sulkeminen voi olla hankalaa johtuen liiallisesta pyykkimäärästä.	<ul style="list-style-type: none"> • Paina Käynnistä/Keskeytä/Peruuta-painiketta. • Vähennä pyykkien määrää ja varmista siitä että täyttöluukku on kunnolla kiinni.
Ohjelmaa ei voi käynnistää tai valita.	Kone on siirtynyt suojaustilaan johtuen syöttöongelmasta (verkköjännite, vedenpaine jne.).	<ul style="list-style-type: none"> • Ohjelma peruutetaan, kun kone kytketään pois päältä ja uudelleen päälle. Pidä virtapainike painettuna kolmen sekunnin ajan. (katso lisätiedot kohdasta "Ohjelman peruuttaminen").
Laitteen sisällä on vettä.	Koneeseen on kertynyt jonkin verran vettä johtuen laadunvalvonnan prosesseista tuotannon aikana.	<ul style="list-style-type: none"> • Tämä ei ole vika. Vesi ei vahingoita konetta.
Laite ei ota vettä sisään.	Hana on käännetty kiinni. Veden ottoletku voi olla mutkalla. Veden otto-suodatin voi olla tukossa. Täyttöluukku ei ole kiinni.	<ul style="list-style-type: none"> • Käännä hanat auki. • Suorista veden ottoletku. • Puhdista suodatin. • Sulje luukku.
Laite ei tyhjennä vettä.	Vedenpoistoletku on tukkeutunut tai vääntynyt. Pumpun suodatin on tukossa.	<ul style="list-style-type: none"> • Puhdista tai suorista letku. • Puhdista pumpun suodatin.
Laite tärisee tai pitää meteliä.	Konetta ei ole tasoitettu vaakasuoraan. Vesipumpun suodattimeen on kertynyt kovia aineita. Kuljetuksen aikaisia turvavaltteja ei ole poistettu. Pyykkiä on liian vähän. Kone on täytetty liian täyteen. Kone nojaa kiinteään esineeseen.	<ul style="list-style-type: none"> • Tasapainota laite jaljoja säätämällä. • Puhdista pumpun suodatin. • Irrota kuljetuksen turvavallit. • Lisää laitteeseen pyykkiä. • Ota osa pyykistä pois tai jaa kuorma käsin niin että se on tasapainossa koneen sisällä. • Varmista, ettei laite nojaa mihinkään.
Vettä vuotaa laitteen pohjasta.	Vedenpoistoletku on tukkeutunut tai vääntynyt. Pumpun suodatin on tukossa.	<ul style="list-style-type: none"> • Puhdista tai suorista letku. • Puhdista pumpun suodatin.
Laite pysähtyi lähes heti, kun ohjelma käynnistyi.	Kone on pysähtynyt tilapäisesti matalan verkköjännitteen vuoksi.	<ul style="list-style-type: none"> • Laite käynnistyy uudelleen, kun jännite on taas normaallilla tasolla.
Kone poistaa ottamansa veden suoraan.	Vedenpoistoletku ei ole riittävän korkealla.	<ul style="list-style-type: none"> • Liitä vedenpoistoletku käyttöoppaassa kuvatulla tavalla.
Kone ei näytä käyttävän vettä pesun aikana.	Vesi on laitteen näkymättömän osan sisällä.	<ul style="list-style-type: none"> • Se ei ole vika.
Täyttöluukku ei voi avata.	Täyttöluukun lukitus on päällä koska koneessa on vielä vettä. Laite lämmittää vettä tai se on linkousvaiheessa. Täyttöluukku voi jumittua johtuen siihen kohdistuvasta paineesta. Jos virtaa ei tule, tuotteen täyttöluukku ei aukea.	<ul style="list-style-type: none"> • Tyhjennä vesi joko Veden poisto- tai Linkous-ohjelmalla. • Odota kunnes ohjelma on lopussa. • Ota kahvasta kiinni ja työnnä ja vedä täyttöluukku vapauttaaksesi sekä avataksesi sen. • Avataksesi täyttöluukun avaa pumpun suodattimeen tulppa ja vedä alas hätäkahva, joka sijaitsee tämän kyseisen tulpan takapuolella. Katso "Täyttöluukun lukitus"
Ohjelma kestää kauemmin kuin käyttöohjeessa on mainittu.(*)	Vedenpaine on matala. Käyttöjännite on matala. Ottoveden lämpötila on alhainen. Huuhteluiden ja/tai huuhteluveden määrä on lisääntynyt. Koneen sisään on muodostunut liikaa vaahtoa ja sen automaattinen vaahdontorjuntajärjestelmä on käynnistynyt liiallisen pesuaineen käytön seurauksena.	<ul style="list-style-type: none"> • Laite odottaa, kunnes siinä on vettä riittävästi, jotta väitetään liian vähäisestä vesimäärästä johtuva heikko pesutulos. Sen vuoksi pesuainetta pitenee. • Pesuainetta pitenee sähköjännitteen ollessa matala huonon pesutuloksen välttämiseksi. • Veden lämpenemiseen vaadittava aika voi olla pitempi kylminä vuodenaikoina. Myös pesuainetta voi pidentyä huonon pesutuloksen välttämiseksi. • Laite lisää huuhteluveden määrää, kun tarvitaan hyvä huuhtelu ja lisää ylimääräisen huuhteluvaiheen, jos on tarpeen. • Käytä pesuainetta suositusten mukaisesti.

Vika	Syy	Ratkaisu
Ohjelma-aika ei vähene. (Näytöllä varustetut mallit) (*)	Ajastin voi pysähtyä vedenoton aikana.	• Ajastinilmaisin ei vähennä aikaa, kunnes laite on ottanut tarvitsemansa määrän vettä. Laite odottaa, kunnes vettä on riittävä määrä, jotta välitetään veden puutteesta johtuva huono pesutulos. Ajastinilmaisin jatkaa ajan laskemista tämän jälkeen.
	Ajastin voi pysähtyä lämmityksen aikana.	• Ajastinilmaisin ei vähennä aikaa, ennen kuin laite saavuttaa valitun lämpötilan.
	Ajastin voi pysähtyä linkouksen aikana.	• Automaattinen epätasaisen kuorman tunnistusjärjestelmä käynnistyy pyykin ollessa jakautunut epätasaisesti koneessa.
Ohjelma-aika ei vähene.(*)	Koneen kuorma on jakautunut epätasaisesti.	• Automaattinen epätasaisen kuorman tunnistusjärjestelmä käynnistyy pyykin ollessa jakautunut epätasaisesti koneessa.
Laite ei kytkeydy linkousvaiheeseen.(*)	Koneen kuorma on jakautunut epätasaisesti.	• Automaattinen epätasaisen kuorman tunnistusjärjestelmä käynnistyy pyykin ollessa jakautunut epätasaisesti koneessa.
	Laite ei linkoa, jos vesi ei ole tyhjentynyt täysin.	• Tarkasta suodatint ja poistoletku.
	Koneen sisään on muodostunut liikaa vaahtoa ja sen automaattinen vaahdontorjuntajärjestelmä on käynnistynyt liiallisen pesuaineen käytön seurauksena.	• Käytä pesuainetta suositusten mukaisesti.
Pesutulos on huono: Pyykistä tulee harmaata.(**)	On käytetty pitkään liian vähäistä pesuainemäärää.	• Käytä veden kovuudelle ja pyykin määrälle suositeltua määrää pesuainetta.
	Pyykit on pesty matalassa lämpötilassa pitkän aikaa.	• Valitse pestävälle pyykille oikea lämpötila.
	Käytetty riittämätön määrä pesuainetta kovan veden alueella.	• Riittämättömän pesuainemäärän käyttäminen veden ollessa kovaa aiheuttaa liian tarttumisen pyykkiin, mikä muuttaa pyykin aikaa myöten harmaaksi. Jos pyykki on päässyt muuttumaan harmaaksi, sitä on hyvin vaikea palauttaa ennalleen. Käytä veden kovuudelle ja pyykin määrälle suositeltua määrää pesuainetta.
	Käytetty liikaa pesuainetta.	• Käytä veden kovuudelle ja pyykin määrälle suositeltua määrää pesuainetta.
Pesutulos on huono: Tahrat eivät lähde tai pyykki ei valkaistu.(**)	Pesuainetta on käytetty riittämätön määrä.	• Käytä veden kovuudelle ja pyykin määrälle suositeltua määrää pesuainetta.
	Kone on täytetty liian täyteen.	• Älä täytä laitetta liian täyteen. Lataa pyykkiä määrää, joka on suositeltu kohdassa "Ohjelma ja kulutustaulukko".
	Väärä ohjelma tai lämpötila on saatettu valita.	• Valitse pestävälle pyykille oikea ohjelma ja lämpötila.
	Vääräntyyppistä pesuainetta on käytetty.	• Käytä laitteeseen tarkoitettua alkuperäistä pesuainetta.
	Käytetty liikaa pesuainetta.	• Laita pesuaine oikeaan lokeroon. Älä sekoita valkaisuainetta ja pesuainetta toistensa kanssa.
Pesutulos on huono: Pyykissä näkyy öljyisiä tahroja.(**)	Rummun säännöllistä puhdistusta ei ole suoritettu.	• Puhdistu rumpu säännöllisesti. Katso ohjeet kohdasta "Täyttöluukun ja rummun puhdistus".
Pesutulos on huono: Vaatteet tuoksuvat epämiellyttävälle.(**)	Rumpuun kertyy hajuja ja bakteereja, kun pyykkiä pestään jatkuvasti matalissa lämpötiloissa ja/tai lyhyillä ohjelmillä.	• Jätä pesuaineen annostelulokero samoin kuin laitteen täyttöluukku auki jokaisen pesukerran jälkeen. Sillä tavoin pesukoneen sisälle ei voi muodostua bakteereille suotuisia kosteaa ympäristöä.
Vaatteiden väri on haalistunut.(**)	Koneeseen on laitettu liikaa pyykkiä.	• Älä täytä laitetta liian täyteen.
	On käytetty kosteaa jauhepesuainetta.	• Säilytä pesuainetta kuivissa tiloissa, äläkä altista sitä liiallisille lämpötiloille.
	Valittu lämpötila on liian korkea.	• Valitse oikea ohjelma ja lämpötila pyykin laadun ja likaantumistasteen mukaan.

Vika	Syy	Ratkaisu
Pesukone ei huuhtele kunnolla.	Käytetyn pesuaineen määrä, tyyppi ja säilytysolosuhteet eivät ehkä ole oikeat.	<ul style="list-style-type: none"> • Käytä pesukoneelle ja pyykille sopivaa pesuainetta. Säilytä pesuainetta kuivissa tiloissa, äläkä altista sitä liiallisille lämpötiloille.
	Pesuainetta on laitettu väärään lokeroon.	<ul style="list-style-type: none"> • Jos pesuainetta laitetaan esipesulokeroon, vaikka esipesujaksoa ei ole valittu, laite saattaa ottaa tämän pesuaineen huuhtelu- tai huuhteluainejakson aikana. Laita pesuaine oikeaan lokeroon.
	Pumpun suodatin on tukossa.	<ul style="list-style-type: none"> • Tarkista suodatin.
	Tyhjennysletku on mutkalla.	<ul style="list-style-type: none"> • Tarkista tyhjennysletku.
Pyykki on pesun jälkeen jäykkää. (**)	Pesuainetta on käytetty riittämätön määrä.	<ul style="list-style-type: none"> • Jos vedenkovuus on korkea, riittämättömän pesuainemäärän käyttö saattaa aikaa myöten kovettaa pyykin. Käytä riittävä määrä pesuainetta suhteessa veden kovuteen.
	Pesuainetta on laitettu väärään lokeroon.	<ul style="list-style-type: none"> • Jos pesuainetta laitetaan esipesulokeroon, vaikka esipesujaksoa ei ole valittu, laite saattaa ottaa tämän pesuaineen huuhtelu- tai huuhteluainejakson aikana. Laita pesuaine oikeaan lokeroon.
	Pesuaine ja huuhteluaine ovat sekoittuneet.	<ul style="list-style-type: none"> • Älä sekoita huuhteluainetta pesuaineeseen. Pese ja puhdista pesuainelokero kuumalla vedellä.
Pyykki ei tuoksu huuhteluaineelle. (**)	Pesuainetta on laitettu väärään lokeroon.	<ul style="list-style-type: none"> • Jos pesuainetta laitetaan esipesulokeroon, vaikka esipesujaksoa ei ole valittu, laite saattaa ottaa tämän pesuaineen huuhtelu- tai huuhteluainejakson aikana. Pese ja puhdista pesuainelokero kuumalla vedellä. Laita pesuaine oikeaan lokeroon.
	Pesuaine ja huuhteluaine ovat sekoittuneet.	<ul style="list-style-type: none"> • Älä sekoita huuhteluainetta pesuaineeseen. Pese ja puhdista pesuainelokero kuumalla vedellä.
Pesuainejäämiä pesuainelokerossa. (**)	Pesuainetta on laitettu kosteaan lokeroon.	<ul style="list-style-type: none"> • Kuivaa pesuainelokero, ennen kuin laitat siihen pesuainetta.
	Jauhepesuaine on kastunut.	<ul style="list-style-type: none"> • Säilytä pesuainetta kuivissa tiloissa, äläkä altista sitä liiallisille lämpötiloille.
	Vedenpaine on matala.	<ul style="list-style-type: none"> • Tarkista veden paine.
	Pääpesuainelokeron pesuaine on saattanut kastua esipesun vedenoton yhteydessä. Pesuainelokeron reiät ovat tukossa.	<ul style="list-style-type: none"> • Tarkista reiät ja puhdista ne, jos ne ovat tukossa.
	Pesuaineen annostelijan venttiileissä on vikaa.	<ul style="list-style-type: none"> • Ota yhteys valtuutettuun huoltoedustajaan.
	Pesuaine ja huuhteluaine ovat sekoittuneet.	<ul style="list-style-type: none"> • Älä sekoita huuhteluainetta pesuaineeseen. Pese ja puhdista pesuainelokero kuumalla vedellä.
	Rummun säännöllistä puhdistusta ei ole suoritettu.	<ul style="list-style-type: none"> • Puhdista rumpu säännöllisesti. Katso ohjeet kohdasta "Täyttöluukun ja rummun puhdistus".
Laitteen sisään muodostuu liikaa vaahtoa. (**)	Pesukoneen sisään on laitettu vääränlaista pesuainetta.	<ul style="list-style-type: none"> • Käytä pesukoneelle sopivia pesuaineita.
	Käytetty liikaa pesuainetta.	<ul style="list-style-type: none"> • Käytä vain riittävä määrä pesuainetta.
	Pesuainetta on säilytetty sopimattomissa olosuhteissa.	<ul style="list-style-type: none"> • Säilytä pesuainetta suljetussa ja kuivassa paikassa. Älä säilytä liian kuumissa tiloissa.
	Jotkut verkkomaiset tekstiilit, kuten tylli, voivat aiheuttaa liiallista vaahtoamista tekstiiliin rakenteen vuoksi.	<ul style="list-style-type: none"> • Käytä tämän tyyppisille tekstiileille vähemmän pesuainetta.
	Pesuainetta on laitettu väärään lokeroon.	<ul style="list-style-type: none"> • Laita pesuaine oikeaan lokeroon.
	Huuhteluaine annostellaan laitteeseen liian aikaisin.	<ul style="list-style-type: none"> • Putkistoissa tai pesuainelokerossa voi olla ongelmia. Ota yhteyttä valtuutettuun huoltoliikkeeseen.

Vika	Syy	Ratkaisu
Pesuainelokeron päälle nousee vaahtoa.	Käytetty liian paljon pesuainetta.	<ul style="list-style-type: none"> • Sekoita 1 lusikallinen huuhteluainetta ja ½ litraa vettä ja kaada sekoitus pesuainelokeron pääpesuainelokeroon.
		<ul style="list-style-type: none"> • Laita pesuaine koneeseen "Ohjelma- ja kulutustaulukossa" olevien ohjelmien ja maksimimäärien mukaisesti. Vähennä pesuaineen määrää, jos lisäät muita kemikaaleja (kuten tahranpoistoinetta tai valkaisuainetta).
Pyykki jää märeksi ohjelman loputtua.(*)	Koneen sisään on muodostunut liikaa vaahtoa ja sen automaattinen vaahdontorjuntajärjestelmä on käynnistynyt liiallisen pesuaineen käytön seurauksena.	<ul style="list-style-type: none"> • Käytä pesuainetta suositusten mukaisesti.
<p>(*) Linkousta ei tapahdu, jos pyykki ei ole tasaisesti jakautunut laitteen rummussa. Sillä estetään vahingot laitteelle ja sen ympäristölle. Pyykki on selviteltävä ja lingottava uudelleen.</p>		
<p>(**) Säännöllistä rummun puhdistusta ei ole suoritettu. Puhdista rumpu säännöllisesti. Katso 4.4.2</p>		
	<p>VAROITUS: Jos et onnistu ratkaisemaan ongelmaa tässä osiossa kuvatulla tavolla, ota yhteyttä jälleenmyyjään tai valtuutettuun huoltoliikkeeseen. Älä yritä korjata toimimatonta laitetta itse.</p>	

	<p>VAROITUS: Katso vianetsintää koskevat tiedot HomeWhiz-kohdasta.</p>
--	---

GRUNDIG NORDIC
GLYNITVEIEN 25, PB 234
1402 SKI, NORWAY