

point
proSERIES

63dB Quiet Clean

Super Silent Vacuum Cleaner

PRO80ANIMAL
User Manual

LIFE MADE **EASIER**

GB

Thank you for purchasing your new POINT PRO SERIES Bagged Vacuum Cleaner. These operating instructions will help you use it properly and safely. We recommend that you spend some time reading this user manual in order that you fully understand all the operational features it offers. Read all the safety instructions carefully before use and keep this user manual for future reference.

NO

Takk for at du kjøpte ditt nye støvsugeren med pose i POINT PRO SERIES. Denne bruksanvisningen vil hjelpe deg med å bruke den på en trygg og riktig måte. Vi anbefaler at du tar deg tid til å lese gjennom hele bruksanvisningen for å bli fortrolig med alle funksjonene som tilbys. Les alle sikkerhetsanvisningene nøye før bruk, og oppbevar bruksanvisningen for fremtidig referanse.

FI

Kiitos, kun valitsit uuden POINT PRO SERIES pussipölyimurin. Nämä käyttöohjeet opastavat sinua käyttämään laitetta oikein ja turvallisesti. On suositeltavaa käyttää aikaa tämän käyttöoppaan lukemiseen, jotta ymmärrät täysin, mitä toiminnallisia ominaisuuksia tuote tarjoaa. Lue kaikki turvallisuusohjeet huolellisesti ennen laitteen käyttöä ja säilytä käyttöopas myöhempää käyttöä varten.

DK

Tak for købet af dit nye støvsuger med pose fra POINT PRO SERIES. Disse brugervejledninger hjælper dig med at bruge dette apparat rigtigt og sikkert. Vi anbefaler, at du læser denne brugervejledning, så du får en fuld forståelse af hvordan alle funktionerne virker. Læs sikkerhedsforskrifterne grundigt inden brug, og gem denne brugervejledning til senere brug.

SE

Tack för att du har köpt ditt nya påsdammsugare i POINT PRO-SERIES. Denna bruksanvisning hjälper dig att använda den på ett säkert och korrekt sätt. Vi rekommenderar att du tar dig tid att läsa igenom denna bruksanvisning för att till fullo förstå alla driftfunktioner som den erbjuder. Läs noga igenom alla säkerhetsinstruktioner före användning och spara bruksanvisningen för framtida bruk.

User manual - English	page	4	-	15
Bruksanvisning - Norsk	side	16	-	27
Käyttöopas - Suomi	sivu	28	-	39
Brugervejledning - Dansk	side	40	-	51
Bruksanvisning - Svenska	sidor	52	-	63

GB

NO

FI

DK

SE

IMPORTANT SAFETY INSTRUCTIONS

Read this manual thoroughly before first use, even if you are familiar with this type of product. The safety precautions enclosed herein reduce the risk of fire, electric shock and injury when correctly adhered to.

Keep the manual in a safe place for future reference, along with the completed warranty card, purchase receipt and carton. If applicable, pass these instructions on to the next owner of the appliance.

Always follow basic safety precautions and accident prevention measures when using an electrical appliance, including the following:

Electrical safety and mains power cable handling

- Before turning on, ensure that your electrical voltage and circuit frequency correspond to those indicated on the appliance.
- To reduce the risk of electrocution, never operate this product or handle the plug with wet hands, submerge it under water or spill liquids into the product.
- Do not insert any objects into the appliance.
- If the mains power cable is damaged, it must be replaced by the manufacturer or its service agent or an appropriately qualified person in order to avoid a hazard.
- Check the appliance and mains power cable regularly for visible damage. Do not use it if the cord or housing is damaged, if it has been dropped, damaged, left outdoors or dropped into water, or if it appears faulty in any way. Call the after sales support line if any part appears damaged.

- Do not kink, bend, squash, strain or damage the mains power cable.
- Do not pull or carry the vacuum cleaner by the mains power cable. Do not use the mains power cable as a handle, close a door on the mains power cable or pull it around sharp edges or corners.
Do not run the vacuum cleaner over the mains power cable. Keep the mains power cable away from heated surfaces.
- Turn off the vacuum cleaner controls before connecting or disconnecting it from the mains power supply.
- **WARNING:** Always switch off and unplug the vacuum cleaner before connecting or disconnecting the vacuum hose and accessories and before emptying or cleaning the dust tank.
- Do not pull on the mains power cable to disconnect the plug from the mains power socket. To unplug, grasp the plug, not the mains power cable, and gently pull it out of the mains power socket and then press the cable retraction button to retract the cable.

Usage conditions and restrictions

- This appliance is intended for household use only. It is neither suitable for commercial/industrial nor for outdoor use.
- Only use the vacuum cleaner on dry, indoor surfaces, as described in this manual and with the original accessories supplied by the manufacturer/distributor.
Do not use it for any purpose other than described in this manual.

- Improper installation and use may result in the risk of fire, electric shock and/ or injury to persons. We assume no liability for any eventual damages caused by improper or faulty use.
- This appliance is not intended for use by persons (including children) with reduced physical, sensory or mental capabilities, or lack of experience and knowledge, unless they have been given supervision or instructions concerning use of the appliance by a person responsible for their safety.
- Supervise young children to ensure they do not play with the appliance. Close supervision is necessary when any appliance is used by or near children.
- Never leave the appliance unattended.

Safe usage

- Keep hair, loose clothing, fingers and all parts of the body away from openings and moving parts.
- Keep the end of the hose, wands and other openings away from your face and body.
- Do not point the vacuum cleaner at people or animals when in use.
- Do not use the product without the filters in place.
- Take extra care when vacuuming on stairs.
- Do not use the vacuum cleaner to pick up: flammable or

combustible fluids (such as fuel or solvent); burning substances (such as ash, cigarettes or hot coals), or use it in the presence of explosive liquids or vapours; hard or sharp objects such as shards of glass, nails, coins; harmful or toxic materials (such as chlorine bleach, ammonia, drain cleaner); any liquids, or vacuum in areas where liquids may be present.

- Keep the vacuum cleaner away from heat sources (radiator, oven etc.), direct sunlight, moisture and sharp edges.
- Keep all openings free of dust, lint, hair or anything that may reduce the airflow. Do not use the product with any openings blocked or restricted airflow.
- Put the vacuum cleaner away after every use to prevent anyone tripping over it.
- **IMPORTANT:** Washing the filters improves vacuum performance. Make sure all filters are completely dry before reattaching them.
- Only clean the housing with a soft, dry cloth. Do not use liquid or aerosol cleaners.
- Store the vacuum cleaner indoors in a cool, dry area, out of reach of young children.
- Never attempt to open the motor base of the vacuum cleaner yourself or to replace the mains power cable. If the vacuum cleaner is damaged, it must be repaired by

the manufacturer or its service agent or an appropriately qualified person in order to avoid a hazard. In case of damage, call the after sales support line for advice.

WARNING!

- Never use this machine when the suction power becomes very weak.

When this happens:

- Switch off the unit, unplug it and check whether the dust container is full.
- Then check if any part of the floor brush, tube or hose is blocked.

Do not use the vacuum cleaner until the blockage is removed and it operates normally again.

If you cannot solve the problem, contact the after sales support line.

- Always switch the vacuum cleaner off after use, and before plugging it in again, make sure to hold the vacuum cleaner firmly when using it.
- Always switch off and unplug the vacuum cleaner from the mains power socket before assembling, opening or emptying the dust bag, or before connecting/disconnecting the attachments.
- The plug must be removed from the mains power socket before any maintenance or replacement.
If the mains power cable is damaged, it must be replaced by the manufacturer or its service agent or an appropriately qualified person in order to avoid a hazard.

PRODUCT OVERVIEW

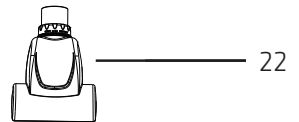
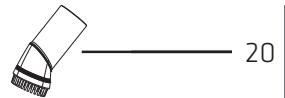
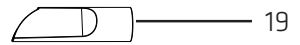
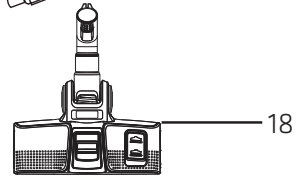
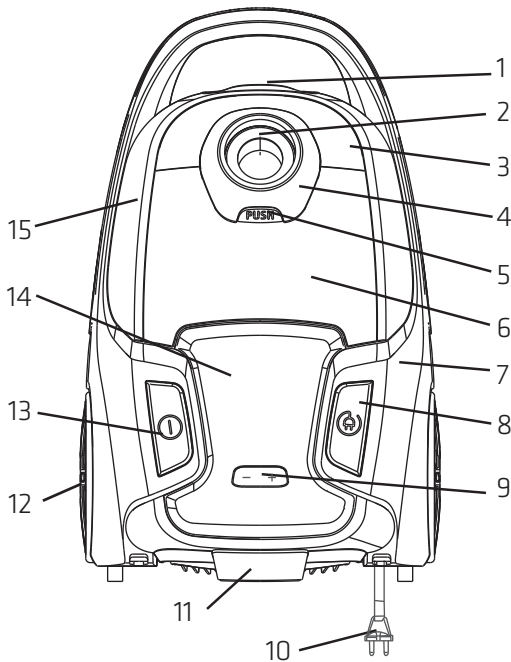

1. Front Cover Locker
2. Suction Base
3. Front cover Decorating Plate
4. Accessories Cover Button
5. Accessories Cover Release Button
6. Accessories Cover
7. Back Cover
8. Cable Rewinding Button
9. Mode Selection Button
10. Mains Power Cable and Plug
11. Air Outlet Cover
12. Big Wheel
13. ON/OFF Switch Button
14. LED Display Panel
15. Front Cover

16. Hose
17. Metal tube
18. Floor brush
19. Crevice Nozzle
20. Round Brush
21. Parquet nozzle
22. Turbo brush

OPERATION METHODS

1. Before first use

Put battery into the remote control compartment - this product comes with a remote control battery.

Gently open the battery cover as shown in Fig a, put two AAA 1.5 V batteries into the compartment of the remote control as shown in Fig b. Cover the battery lid as shown (fig c).

Note: Make sure that the batteries are inserted with the correct polarities. When the vacuum cleaner is not in use for a long time, take out the batteries from the remote control compartment.



a

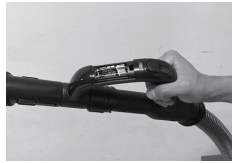

b

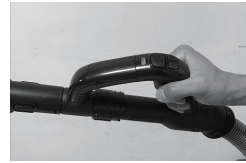

c

2. To connect the hose accessory: insert the hose end into the hose socket at the front cover and then hook it.(Fig 1)

To remove the hose accessory: touch the button of the hose and then pull the hose accessory. (Fig 2), Connect the metal tube to the curved end of the hose. (Fig 3)

3. Connect different nozzle tools to the tube for different cleaning purposes: floor brush (adjusted to the type of ground) for carpet or hard floor (Fig 4); crevice nozzle for sofa, wall surface, curtain, corner of space between furniture and etc. (Fig 5); The round brush and crevice tool is stored in the accessory compartment. Press the release button of the accessory cover, the accessory cover will open automatically, then take the round brush and crevice tool out of the accessory compartment. After using the round brush or crevice tool, place the round brush or crevice tool in the appointed place of compartment. (Fig 10). The vacuum cleaner is now ready for using.

4. Operating the vacuum cleaner: insert the plug into the mains power socket which conforms to that on the label for the power supply, and press the on/off switch pedal, the vacuum cleaner will start working. (Fig 6)

5. To adjust the vacuum power: Refer to the symbols on the vacuum power display as a guideline. Press the “+” button on the Select Power Mode Button to increase the vacuum power or the “-” button to reduce the vacuum power (Fig 7). There are five selectable power modes.

Alternatively press the Remote panel button on the handle (Fig 7) to select the vacuum power.

Press the on/off switch to turn on. Press the “+” button to increase vacuum power or the “-” button to reduce the vacuum power. They can be used at the same time.

Curtains textiles (lowest setting power) Upholstery cushions (sofa, high class carpets, rugs and runners)



First power mode
Curtains textiles
(lowest setting)



Second power mode
Upholstery cushions
(sofa, high class carpets,
rugs and runners)

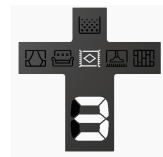

Third power mode
Normal carpets



Fourth power mode
Long-haired carpets

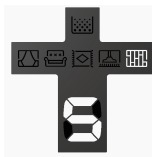

Fifth power mode
Hard floors
(highest setting)

To set the desired power setting, press the “+” button (increase vacuum power) or the “-” button (reduce the vacuum power) several times until the desired setting lights up on the vacuum power display.

6. Speed control handle operation

The remote has three buttons that can be used to operating the vacuum cleaner. The "+" and "-" buttons can adjust the suction power of the vacuum cleaner (Fig d , Fig e), with a button on the product can be switch to standby mode (Fig f).

Note: The batteries need to be replaced if the indicator does not light when a button is pressed.

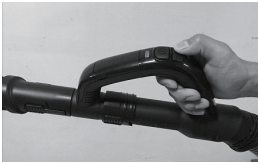

d

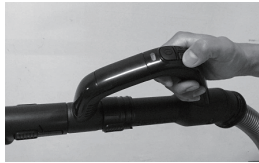

e



f

7. To move the machine: carry the handle at the back of vacuum (Fig 8).
8. To rewind the mains power cable: Switch off the vacuum cleaner with the on/off switch button and pull the plug from the main power socket, press the cable rewinding button, the power cable will be drawn in (Fig 9).



Fig 1



Fig 2

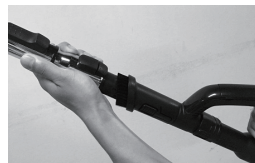

Fig 3



Fig 4



Fig 5



Fig 6



Fig 7



Fig 8



Fig 9



Fig 10

GB

MAINTENANCE

1. To change the dust bag: when the dust full indicator turns red or loss of suction is noticed, it is time to clear the dust bag or replace it with a new bag. (Fig 11)

- Open the front cover by touching the front cover button. (Fig 12)

- Take out the bag holder then remove the full dust bag. (Fig 13)

Installing the dust bag: insert the dust bag into the bag holder and then put it in the slot cabinet. (Fig 14)

Note: If the dust bag is not installed, the front cover can't be closed

2. To clean inlet filter: clean the filter with warm water and allow to dry fully before placing back into the unit. (Fig 15)

Replacing the inlet filter: clip down and remove the inlet cover, remove and replace with a suitable filter. (Fig 16)

3. To clean the outlet filter: open the outlet cover and take out the HEPA frame and filter. Wash it and install it after the filter has fully dried. (Fig 17/18)



Fig 11



Fig 12

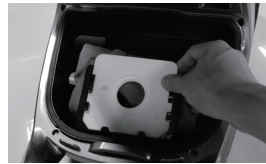

Fig 13



Fig 14



Fig 15

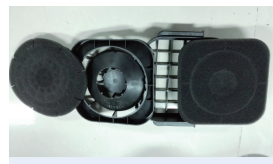

Fig 16



Fig 17



Fig 18

Specification

Model	PRO80ANIMAL
Rated voltage	220-240V~ 50/60 Hz
Rated power	700W
Protection class	Class II

Correct Disposal of this product



This symbol on the product or in the instructions means that your electrical and electronic equipment should be disposed at the end of its life separately from your household waste. There are separate collection systems for recycling in the EU.

For more information, please contact the local authority or your retailer where you purchased the product.

Imported and Exclusively marketed by:
Power International AS,
PO Box 523, N-1471 Lørenskog, Norway

Power Norge:
<https://www.power.no/kundeservice/>
T: 21 00 40 00

Expert Danmark:
<https://www.expert.dk/kundeservice/>
T: 70 70 17 07

Power Danmark:
<https://www.power.dk/kundeservice/>
T: 70 33 80 80

Punkt 1 Danmark:
<https://www.punkt1.dk/kundeservice/>
T: 70 70 17 07

Expert Finland:
<https://www.expert.fi/tuki/asiakaspalvelu/>
T: 020 7100 670

Power Finland:
<https://www.power.fi/tuki/asiakaspalvelu/>
T: 0305 0305

Power Sverige:
<https://www.power.se/kundservice/>
T: 08 517 66 000

VIKTIGE SIKKERHETSANVISNINGER

Les denne håndboken grundig før første gang du bruker produktet, selv om du er kjent med denne typen produkt. Sikkerhetsinstruksjonene som står her reduserer risikoen for brann, elektrisk støt og skade når de følges riktig. Oppbevar håndboken på et trygt sted for fremtidig oppslag sammen med det utfylte garantikortet, kvitteringen og kartongen. Send instruksjonene videre til neste eier av apparatet hvis aktuelt.

Følg alltid grunnleggende sikkerhetstiltak og forebyggende tiltak ved bruk av elektriske apparater, inkludert følgende:

Elektrisk sikkerhet og håndtering av strømkabel

- Før du slår på må du kontrollere at den elektriske spenningen og kretsfrekvensen samsvarer med det som står på apparatet.
- For å redusere risikoen for elektrisk støt må du aldri bruke produktet eller håndtere støpselet med våte hender, senke det i vann eller søke væske inn i produktet.
- Ikke sett gjenstander inn i apparatet.
- Hvis strømkabelen er skadet, må den skiftes av produsenten, av produsentens servicerepresentant eller av en tilsvarende kvalifisert person for å unngå fare.
- Se etter skader på apparatet og strømkabelen regelmessig. Ikke bruk det hvis ledningen eller kabinettet er skadet, hvis det har blitt mistet i bakken, skadet, stått utendørs, mistet i vann, eller hvis det på noen måte virker feil. Ring kundeservice hvis noen del virker skadet.
- Ikke vri, bøy, skvis, stram eller skad strømkabelen.

- Ikke dra eller bær støvsugeren med strømkabelen. Du må ikke bruke strømkabelen som håndtak, lukke en dør igjen på strømkabelen eller trekke den rundt skarpe kanter eller hjørner.
Ikke kjør støvsugeren over strømkabelen. Hold strømkabelen borte fra varme flater.
- Slå av kontrollene på støvsugeren før du kobler den til eller fra strømforsyningen.
- **ADVARSEL:** Slå alltid støvsugeren og ta støpselet ut av stikkkontakten før du kobler til eller fjerner støvsugerslangen og tilbehør samt før du tømmer eller rengjør støvbeholderen.
- Ikke hold i strømkabelen når du tar støpselet ut av stikkkontakten. Når du skal ta støpselet ut av stikkkontakten må du holde i støpselet og ikke strømkabelen. Trekk forsiktig ut av stikkkontakten, og trykk deretter knappen for kabelinntrekk for å trekke inn kabelen.

Bruksbetingelser og restriksjoner

- Dette apparatet er kun beregnet for husholdningsbruk. Den er heller ikke egnet for kommersiell/industriell eller utendørs bruk.
- Bruk bare støvsugeren på tørre flater innendørs, som beskrevet i denne håndboken, og med originaltilbehør levert av produsenten/distributøren.
- Feil installasjon og bruk kan medføre fare for elektrisk støt og/eller personskade. Vi påtar oss intet ansvar for eventuelle skader forårsaket av gal eller feilaktig bruk.

- Dette apparatet skal ikke brukes av personer (inklusive barn) med reduserte fysiske evner, sanseevner eller mentale evner, eller som mangler erfaring og kunnskap, med mindre de er under oppsyn eller har fått instruksjoner som gjelder bruk av apparatet av en person som er ansvarlig for deres sikkerhet.
- Hold barn under tilsyn for å sikre at de ikke leker med apparatet. Barn må holdes under strengt oppsyn når de bruker apparatet.
- Aldri la apparatet stå uten tilsyn!

Sikker bruk

- Hold hår, løse klær, fingre og alle kroppsdeler vekke fra åpninger og bevegelige deler.
- Hold enden på slangen, staver og andre åpninger vekke fra ansiktet og kroppen.
- Ikke rett støvsugeren mot mennesker eller dyr når den er i bruk.
- Ikke bruk produktet uten at filtrene er på plass.
- Vær ekstra forsiktig når du støvsuger i trapper.
- Ikke bruk støvsugeren på: brennbare eller antennelige væsker (som drivstoff eller løsemiddel); brennende

stoffer (f.eks. aske, sigaretter eller varmt kull). Bruk den heller ikke der det er eksplosive væsker eller damper; harde eller skarpe gjenstander som skjær av glass, negler eller mynter; skadelige eller giftige materialer (som klor, ammoniakk eller dreneringsrens) eller væske.

- Hold støvsugeren vekk fra varmekilder (radiator, ovn osv.), direkte sollys, fuktighet og skarpe kanter.
- Hold alle åpninger frie for støv, lint, hår eller noe som kan redusere luftstrømmen.
Ikke bruk produktet hvis noen av åpningene er blokkert eller har begrenset luftstrøm.
- Sett støvsugeren bort etter hver bruk for å hindre at noen snubler over den.
- **VIKTIG:** Ytelsen til støvsugeren kan forbedres ved å vaske filterne. Sørg for at alle filterne er helt tørre før de settes på igjen.
- Rengjør bare huset med en myk, tørr klut. Ikke bruk flytende vaskemidler eller vaskemidler på sprayboks.
- Oppbevar støvsugeren på et kjølig og tørt sted utenfor barns rekkevidde.
- Forsøk aldri å åpne støvsugerens motorbase selv eller skifte strømkabelen. Hvis støvsugeren er skadet, må den

repareres av produsenten, produsentens servicerepresentant eller tilsvarende fagperson for å unngå fare. Hvis det er tegn på skade, kan du ta kontakt med kundeservice.

ADVARSEL!

- Bruk aldri maskinen når sugeevnen blir svært dårlig. Når dette skjer:
 - Slå av enheten, trekk ut støpselet, og se om støvbeholderen er full.
 - Se deretter etter om noen del av gulvbørsten, røret eller slange er blokkert. Ikke bruk støvsugeren før blokkeringen er fjernet og den fungerer normalt igjen. Hvis du ikke kan løse problemet, ta kontakt med kundeservice.
- Slå alltid støvsugeren av etter bruk. Før du kobler den til igjen må du sørge for at du holder den godt på plass.
- Slå alltid av og koble støvsugeren fra stikkkontakten før du monterer, åpner eller tømmer støvposen samt før du kobler til/fra tilbehør.
- Støpselet må fjernes fra stikkkontakten før vedlikehold eller utskifting. Hvis strømkabelen er skadet, må den skiftes av produsenten, av produsentens servicerepresentant eller av en tilsvarende kvalifisert person for å unngå fare.

PRODUKTOVERSIKT

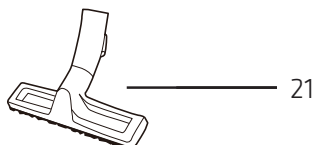
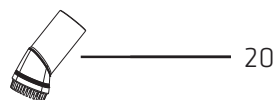
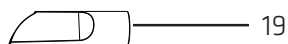
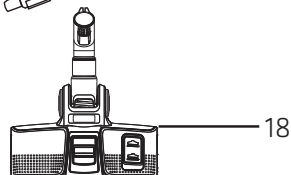
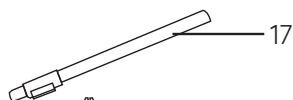
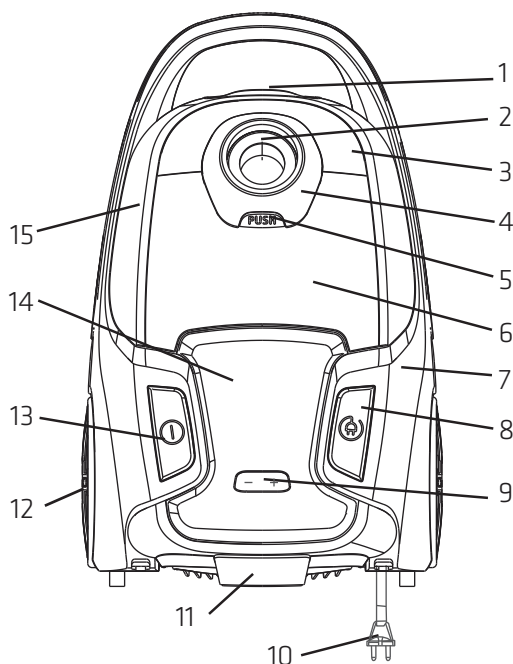

1. Frontdeksellås
2. Sugebase
3. Pyntefold for frontdeksel
4. Tilbehørsdekselknapp
5. Utløserknapp for tilbehørsdeksel
6. Tilbehørsdeksel
7. Bakdeksel
8. Knapp for kabelinntrekk
9. Modusvalgknapp
10. Strømkabel med støpsel
11. Luftuttaksdeksel
12. Stort hjul
13. Strømbryter
14. LED-skjerm
15. Frontdeksel

16. Slange
17. Metallrør
18. Gulvbørste
19. Sprekkmunnstykke
20. Rund børste
21. Parkettmunnstykke
22. Turbo børste

BETJENINGSMETODER

1. Før første bruk

Sett batteriet inn i rommet på fjernkontrollen – dette produktet leveres med et fjernkontrollbatteri. Åpne forsiktig batteridekselet som vist i figur a, og sett inn to 1,5 V AAA-batterier i rommet på fjernkontrollen som vist i figur b. Lukk batteridekselet som vist (figur c).

Obs: Pass på at batteriene er satt inn med riktig polaritet. Når støvsugeren ikke skal brukes på lang tid, bør batteriene tas ut fra fjernkontrollen.



a

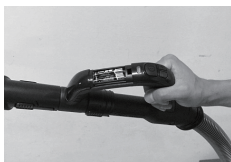

b



c

2. Koble til slangetilbehør: Sett enden av slangen inn i slangekontakten på frontdekselet, og heft den på. (figur 1)

Fjerne slangetilbehør: Trykk knappen på slangen og dra i slangetilbehøret. (figur 2) Sett plastrøret sammen med den buede enden av slangen. (figur 3)

3. Sett egnet munnstykke på røret i henhold til rengjøringsformål: Gulvbørsten (som justeres etter overflatetype) brukes til tepper og gulv (figur 4); sprekkmunnstykke brukes til sofa, vegger, gardiner, hjørner og smale mellomrom mellom møbler osv. (figur 5). Den runde børsten og sprekkmunnstykket oppbevares i tilbehørsrommet. Trykk utløserknappen på tilbehørsdekselet, så åpnes tilbehørsdekselet automatisk. Ta den runde børsten og sprekkmunnstykket ut av tilbehørsrommet. Når du er ferdig med å bruke den runde børsten eller sprekkmunnstykket, setter du det inn igjen på plassen sin. (figur 10). Støvsugeren er nå klar til bruk.

4. Slå på støvsugeren: Sett støpselet i en stikkontakt som samsvarer med det som står på etiketten på strømforsyningen, og trykk strømbryterpedalen. Støvsugeren skal starte. (figur 6)
5. Slik justerer du sugeeffekt: Se symbolene som viser sugeeffekt for veiledning. Trykk «+»-knappen for effektmodus for å øke sugeeffekt eller «-»-knappen for å redusere sugeeffekt (figur 7). Du kan velge mellom fem effektmoduser.
- Du kan også bruke knappene på håndtaket (figur 7) for å velge sugeeffekt.
- Trykk strømbryteren for å slå på barbermaskinen. Trykk «+» for å øke sugeeffekt eller «-» for å redusere sugeeffekt. Begge kan brukes samtidig.
- Gardinstoff (laveste innstilt effekt) møbeltrekk (sofa, tepper, pledd og løpere)

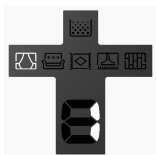

Første effektmodus:
gardinstoff (laveste
innstilling)



Andre strømmodus:
møbeltrekk
(sofa, tepper,
pledd og løpere)

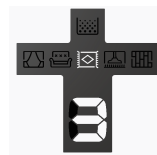

Tredje strømmodus:
normale tepper

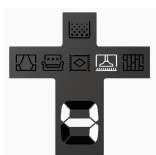

Fjerde strømmodus:
tepper med lange tråder

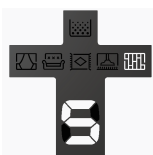

Femte strømmodus:
harde gulv
(høyeste innstilling)

Slik endrer du effekt: Trykk «+»-knappen (øke) eller «-»-knappen (redusere) flere ganger til ønsket innstilling lyser på effektvisningen.

6. Bruk av hastighetskontrollhåndtak

Fjernkontrollen har tre knapper som kan brukes til å betjene støvsugeren. Knappene «+» og «-» brukes til å justere sugeeffekten på støvsugeren (figur d, e). Det er også en knapp for å gå i ventemodus (figur f).

Obs: Hvis indikatorlampen på fjernkontrollen ikke lyser når en knapp trykkes, må batteriene byttes ut.



d

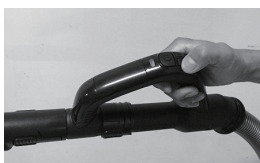

e



f

7. Når du skal flytte på maskinen, skal den bæres med håndtaket på baksiden (figur 8).
8. Slik trekker du inn strømkabelen. Slå støvsugeren av med strømbryteren, og ta støpselet ut av stikkontakten. Trykk knappen for kabelinntrekk kabelspolingsknappen, så trekkes strømkabelen inn (figur 9).



Figur 1



Figur 2

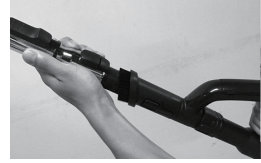

Figur 3



Figur 4



Figur 5



Figur 6



Figur 7



Figur 8



Figur 9



Figur 10

NO

VEDLIKEHOLD

1. Skifte støvsugerposen: Når indikatoren for full støvsugerpose blir rød, eller du merker at sugeevnen er redusert, er det på tide å tømme den for støv eller bytte den ut med en ny pose. (figur 11)

- Åpne frontdekselet ved å trykke frontdekselknappen. (figur 12)
- Ta ut holderen for posen og ta så ut den fulle støvsugerposen. (figur 13)

Slik monteres støvposen: Sett støvposen inn i poseholderen, og sett den i sporet. (figur 14)

Obs: Hvis støvposen ikke er montert, kan ikke frontdekselet lukkes.

2. Slik rengjøres innløpsfilteret: Rengjør filteret med varmt vann, og la det tørke helt før du setter det tilbake i enheten. (figur 15)

Slik byttes innløpsfilteret: Klem ned og ta ut innløpsdekselet, ta det ut og bytt ut med et egnet filter. (figur 16)

3. Slik rengjøres utløpsfilteret: Åpne utløpsdekselet, og ta ut HEPA-rammen og filteret. Vask det og installer etter at filteret er helt tørt. (figur 17/18)



Figur 11



Figur 12



Figur 13



Figur 14



Figur 15

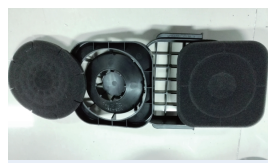

Figur 16



Figur 17



Figur 18

Spesifikasjon

Modell	PRO80ANIMAL
Merkespenning	220-240V~ 50/60 Hz
Merkeeffekt	700W
Beskyttelsesklasse	Klasse II

Kaste produktet på riktig måte



Dette symbolet på produktet eller i anvisningene betyr at det elektriske og elektroniske utstyret må leveres atskilt fra husholdningsavfall når det ikke lenger skal brukes. Det finnes egne innsamlingsystemer for resirkulering i EU. Du får nærmere informasjon ved å kontakte lokale myndigheter eller forhandleren du kjøpte produktet hos.

Importert og utelukkende markedsført av:
Power International AS,
Postboks 523, N-1471 Lørenskog, Norge

Power Norge:
<https://www.power.no/kundeservice/>
T: 21 00 40 00

Expert Danmark:
<https://www.expert.dk/kundeservice/>
T: 70 70 17 07

Power Danmark:
<https://www.power.dk/kundeservice/>
T: 70 33 80 80

Punkt 1 Danmark:
<https://www.punkt1.dk/kundeservice/>
T: 70 70 17 07

Expert Finland:
<https://www.expert.fi/tuki/asiakaspalvelu/>
T: 020 7100 670

Power Finland:
<https://www.power.fi/tuki/asiakaspalvelu/>
T: 0305 0305

Power Sverige:
<https://www.power.se/kundservice/>
T: 08 517 66 000

TÄRKEITÄ TURVALLISUUSOHJEITA

Lue tämä käyttöopas huolellisesti ennen käyttöä, vaikka tämän tyyppinen tuote olisi sinulle ennestään tuttu. Tähän sisällytetyt turvallisuusvarotoimet vähentävät tulipalon, sähköiskun ja vamman vaaraa, kun niihin pitäydytään. Säilytä käyttöopasta, täytettyä takuukorttia, ostokuittia ja pakkausta turvallisessa paikassa tulevaa käyttöä varten. Jos sovellettavissa, luovuta nämä ohjeet laitteen seuraavalle omistajalle.

Noudata aina perusturvallisuusvarotoimia ja onnettomuuksien estämistoimenpiteitä, kun käytät sähkölaitetta, mukaan lukien seuraavat:

Sähköturvallisuus ja virtajohtojen käsittely

- Varmista ennen laitteen kytkemistä päälle, että sähköjännite ja virtapiirin taajuus vastaavat laitteessa ilmaistuja.
- Pienentääksesi sähköiskun vaaraa, älä koskaan käsittele tätä tuotetta tai pistoketta märin käsin, upota sitä veteen tai kaada tuotteen sisään nesteitä.
- Älä aseta laitteeseen mitään esineitä.
- Jos virtajohto on vahingoittunut, sen saa vaaran välttämiseksi vaihtaa uuteen vain valmistaja, valmistajan valtuuttama huoltoedustaja tai muu asianmukaisella tavalla pätevä henkilö.
- Tarkista säännöllisesti, ettei laitteessa tai virtajohtossa näy vioittumisen merkkejä. Älä käytä laitetta, jos virtajohto tai kotelo on vahingoittunut, jos laite on pudonnut, vahingoittunut, jätetty ulos, pudotettu veteen tai jos se näyttää millään tavoin vialliselta. Soita myynnin jälkeisen tuen puhelinlinjalle, jos jokin osa vaikuttaa vahingoittuneelta.

- Älä väännä, taivuta, litistä, rasita tai vahingoita virtajohtoa.
- Älä vedä tai kannaa pölyimuria virtajohdosta. Älä käytä virtajohtoa kahvana, sulje virtajohdon luukku tai vedä se terävien reunojen tai kulmien ympäri. Älä käytä pölyimuria virtajohdon päällä. Pidä virtajohto etäällä kuumista pinnoista.
- Kytke pölyimurin ohjaimet pois päältä ennen kuin liität sen virtalähteeseen tai irrotat siitä.
- VAROITUS: Kytke pölyimuri aina pois päältä ja irrota virtalähteestä ennen imurin letkun ja lisävarusteiden liittämistä tai irrottamista ja ennen pölysäiliön tyhjentämistä tai puhdistamista.
- Älä milloinkaan vedä virtajohdosta irrottaaksesi pistokkeen pistorasiasta. Irrota pistoke pistorasiasta pitämällä kiinni pistokkeesta, ei virtajohdosta, ja vedä pistoke varovasti ulos pistorasiasta ja paina sitten johdon takaisinkelauspainiketta kelataksesi johdon takaisin.

Käyttöehdot ja rajoitukset

- Tämä laite on tarkoitettu ainoastaan kotitalouskäyttöön. Se ei sovellu kaupalliseen/teolliseen eikä ulkokäyttöön.
- Käytä pölyimuria ainoastaan kuivilla, sisätilan pinnoilla kuten tässä käyttöoppaassa on kuvattu ja alkuperäisillä valmistajan/jälleenmyyjän toimittamilla lisävarusteilla.
- Virheellinen asennus ja käyttö voi johtaa tulipalovaaraan, sähköiskuun ja/tai henkilövahinkoihin. Me emme ota vastuuta sopimattomasta käytöstä johtuvista vahingoista.

- Tätä laitetta ei ole tarkoitettu käytettäväksi henkilöille (mukaan lukien lapset), joilla on alentuneet fyysiset, aistilliset tai henkiset kyvyt, tai puutetta kokemuksesta ja tiedosta, ellei heille ole annettu valvontaa tai ohjeita koskien laitteen käyttöä sellaisen henkilön toimesta, joka on vastuussa heidän turvallisuudestaan.
- Lapsia on valvottava, jotta varmistetaan, etteivät he leiki laitteella. Tarkka valvonta on tarpeen, kun lapset käyttävät laitetta tai sitä käytetään lähellä lapsia.
- Älä jätä laitetta ilman valvontaa.

Turvallinen käyttö

- Pidä hiukset, löysä vaatetus, sormet ja kehon osat poissa aukoista tai liikkuvista osista.
- Pidä letkun pää, putket ja muut aukot loitolla kasvoistasi ja kehostasi.
- Älä osoita käytön aikana pölynimurin päällä ihmisiä tai eläimiä.
- Älä käytä tuotetta, jos suodattimet eivät ole paikoillaan.
- Ole erityisen varovainen, kun imuroit portaissa.
- Älä imuroi syttyviä tai palavia nesteitä (kuten polttoaine tai liuotin); palavia aineita (kuten tuhka, tupakantuhka tai kuumat hiilet) tai käytä sitä paikoissa, joissa on räjähtäviä nesteitä tai höyryjä; kovia tai teräviä kohteita, kuten lasinsirpaleita, nauvoja, kolikoita; haitallisia tai myrkyllisiä materiaaleja, (kuten klooripohjainen valkaisuaine, ammoniakki, kuivapuhdistusaine); mitään nesteitä äläkä imuroi alueilla, joissa voi olla nesteitä.

- Pidä pölynimuri loitolla lämmönlähteistä (lämmitin, uuni jne.), suorasta auringonpaisteesta, kosteudesta ja terävistä reunoista.
- Pidä kaikki aukot vapaina pölystä, nukasta, hiuksista tai muusta, mikä voi heikentää ilmavirtaa.
Älä käytä tuotetta, jos aukkoja on tukossa tai ilmavirta rajoitettua.
- Laita pölynimuri säilytykseen jokaisen käytön jälkeen, jottei kukaan voi kompastua siihen.
- **TÄRKEÄÄ:** Suodattimien peseminen parantaa imutehoa. Varmista, että kaikki suodattimet ovat kokonaan kuivia ennen niiden kiinnittämistä takaisin paikoilleen.
- Puhdista kotelo ainoastaan pehmeällä, kuivalla liinalla. Älä käytä nestemäisiä tai aerosolipuhdistusaineita.
- Säilytä pölynimuria sisällä viileässä, kuivassa paikassa lasten ulottumattomissa.
- Älä koskaan yritä avata pölynimurin moottorialustaa itse tai vaihtaa virtajohtoa. Vaarojen välttämiseksi vahingoittuneen virtajohdon saa vaihtaa uuteen vain valmistaja, valmistajan valtuuttama huoltoedustaja tai muu asianmukaisella tavalla pätevä henkilö. Havaittuasi vahingon, soita myynninjälkeisen palvelun tukipuhelinlinjalle apua saadaksesi.

VAROITUS!

- Älä käytä tätä konetta, kun imutehosta tulee hyvin heikko.
Kun näin käy:
 - Kytke laite pois päältä, irrota se pistorasiasta ja tarkista, onko pölysäiliö täynnä.
 - Tarkista sitten, onko jokin lattiaharjan osa, putki tai letku tukossa.Älä käytä pölynimuria ennen kuin tukos on poistettu ja laite toimii jälleen normaalisti.
Jollet pysty ratkaisemaan ongelmaa, ota yhteyttä myynnin jälkeiseen tukipuhelinlinjaan.
- Kytke pölynimuria aina pois päältä käytön jälkeen ja varmista ennen kuin liität sen uudelleen pistorasiaan, että pitelet pölynimuria tukevasti, kun käytät sitä.
- Kytke pölynimuri aina pois päältä ja irrota pistorasiasta ennen kokoamista, avaamista tai pölypussin poistamista tai ennen lisävarusteiden liittämistä/irrottamista.
- Pistoke on irrotettava pistorasiasta ennen mitään kunnossapitoa tai osan vaihtoa.
Jos virtajohto on vahingoittunut, sen saa vaaran välttämiseksi vaihtaa uuteen vain valmistaja, valmistajan valtuuttama huoltoedustaja tai muu asianmukaisella tavalla pätevä henkilö.

TUOTTEEN YLEISKATSAUS

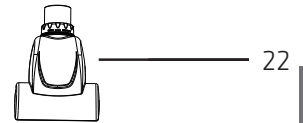
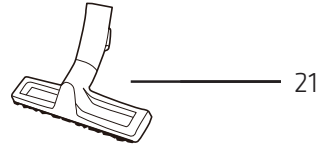
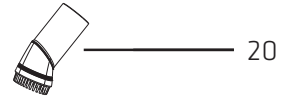
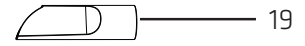
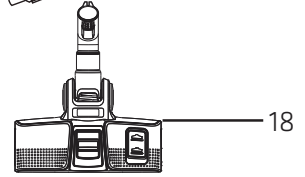
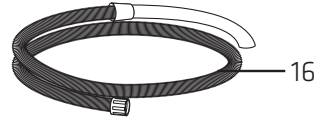
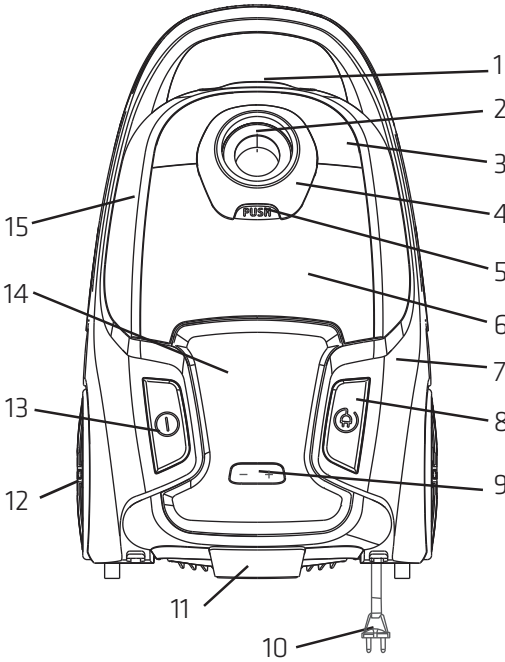

1. Etukannen lukko
2. Imualusta
3. Etukannen koristelevy
4. Lisävarustekannen painike
5. Lisävarustekannen vapautuspainike
6. Lisävarustekansi
7. Takakansi
8. Kaapelin takaisinkelauspainike
9. Tilanvalintapainike
10. Virtakaapeli ja pistoke
11. Ilmanpoiston kansi
12. Suuri rengas
13. Päälle/Pois -kytkinpainike
14. LED-näyttöpaneeli
15. Etukansi

16. Letku
17. Metalliputki
18. Lattiaharja
19. Rakosuutin
20. Pyöreä harja
21. Parkettisuutin
22. Turboharja

KÄYTTÖTAVAT

1. Ennen ensimmäistä käyttöä

Aseta paristo kaukosäätimen lokeroon - kaukosäätimen paristo kuulu tämän tuotteen toimitukseen. Avaa paristokansi varovasti, kuten Kuvassa a, aseta kaksi AAA 1,5 V:n paristoa kaukosäätimen lokeroon, kuten Kuvassa b. Sulje paristokansi, kuten kuvassa (Kuva c).

Huomautus: Varmista, että paristot on asetettu oikeaa napaisuutta noudattaen. Kun pölynimuria ei käytetä pitkään aikaan, poista paristot kaukosäätimen lokerosta.



a

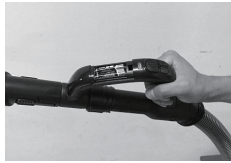

b

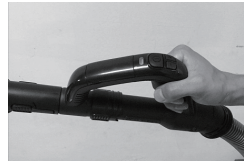

c

2. Letkuvarusteen liittämisen: liitä letku kannen edessä olevaan kiinnitysaukkoon ja lukitse se. (Kuva 1)

Letkuvarusteen poistaminen: paina letkun painiketta ja vedä sitten letkuvaruste ulos. (Kuva 2) Liitä metalliputki letkun käyrään päähän. (Kuva 3)

3. Liitä eri suutintyökalut putkeen eri puhdistustarkoituksiin: lattiaharja (alustatyyppille säädetty) matolle tai kovalle lattialle (Kuva 4); rakosuutin sohvalle, seinäpinnalle, ikkunaverholle, nurkalle tai tilalle huonekalun välissä jne. (Kuva 5); Pyöreää harjaa ja rakotyökalua säilytetään lisävarustelokerossa. Paina lisävarustekannen vapautuspainiketta, lisävarustekansi avautuu automaattisesti. Ota sitten lisävaruste lokerosta esiin pyöreä harja ja rakotyökalu. Käytettyäsi pyöreää harjaa tai rakotyökalua, aseta pyöreä harja tai rakotyökalu omalle paikalleen lokerossa. (Kuva 10). Pölynimuri on nyt käyttövalmis.

4. Pölynimurin käyttö: liitä pistoke pistorasiaan, joka on virtalähteen arvokilvessä ilmoitetun mukainen, ja paina päälle/pois -kytkinpoljinta, pölynimurin tulisi alkaa toimia. (Kuva 6)
5. Imutehon säätäminen: Katso ohjeelliset symbolit imutehonäytössä. Paina “+”-painiketta Valitse tehotila -painikkeessa lisätäksesi imutehoa tai vähennä imutehoa “-”-painikkeella (Kuva 7). Valittavissa on viisi imutehoa. Paina vaihtoehtoisesti kahvan kaukosäädinpainiketta (Kuva 7) valitaksesi imutehon. Käynnistä laite painamalla Päälle/Pois -painiketta. Paina “+”-painiketta lisätäksesi imutehoa tai “-”-painiketta vähentääksesi sitä. Niitä voi käyttää samanaikaisesti. Verhot, tekstiilit (matalin asetusteho) verhoilu, tynnyt (sohva, korkealaatuiset matot, itämaiset matot ja käytävämatot)



Ensimmäinen tehotila:
verhot, tekstiilit
(Matalin asetus)



Toinen tehotila: verhoilu,
tynnyt(sohva, korkealaatuiset
matot, itämaiset matot ja
käytävämatot)

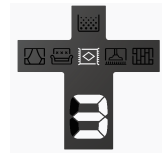

Kolmas tehotila:
normaalit matot



Neljäs tehotila:
Pitkänukkaiset matot

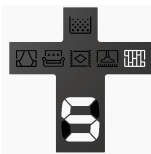

Viides tehotila:
kovat lattiat
(Korkein asetus)

Asettaaksesi halutun tehoasetuksen, paina “+”-painiketta (lisätäksesi imutehoa) tai “-”-painiketta (vähentääksesi imutehoa) useita kertoja, kunnes haluttu asetus syttyy imutehonäytössä.

6. Nopeuden ohjauskahvan käyttö

Kaukosäätimessä on kolme painiketta, joita voi käyttää pölynimurin käyttämiseen. "+"- ja "-"-painikkeilla voi säätää pölynimurin imutehoa (Kuva d, Kuva e), tuotteen painikkeella tuotteen voi kytkeä valmiustilaan (Kuva f).

Huomautus: Jos kaukosäätimen merkkivalo ei syty, kun painiketta painetaan, paristot on ehkä vaihdettava.



d

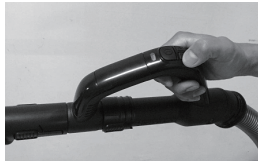

e



f

7. Koneen siirtäminen: kanna pölynimurin takana olevasta kahvasta (Kuva 8).
8. Virtajohtdon takaisinkelaaminen: Kytke pölynimuri pois päältä päälle/pois-kytkinpainikkeella ja vedä pistoke pistorasiasta, paina kaapelin takaisinkelauspainiketta, virtajohto kelautuu sisään (Kuva 9).



Kuva 1



Kuva 2

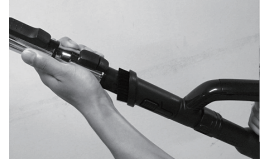

Kuva 3



Kuva 4



Kuva 5



Kuva 6



Kuva 7



Kuva 8



Kuva 9



Kuva 10

HUOLTO

1. Pölypussin vaihtaminen: kun Pölypussi täynnä -merkkivalo muuttuu punaiseksi tai havaitaan imutehon heikentyneen, on aika tyhjentää pölypussi tai vaihtaa se uuteen. (Kuva 11)

- Avaa etukansi koskettamalla etukannen painiketta. (Kuva 12)
- Ota pussinpidike ulos ja poista sitten täysi pölypussi. (Kuva 13)

Pölypussin asentaminen: liitä pölypussi pussinpitimeen ja aseta se sitten paikalleen. (Kuva 14)

Huomautus: Jos pölypussia ei ole asennettu, etukantta ei voi sulkea.

2. Tulosuodattimen puhdistaminen: puhdista suodatin lämpimällä vedellä ja anna kuivua täysin ennen sen asettamista takaisin yksikköön. (Kuva 15)

Tulosuodattimen vaihtaminen: laske alas ja irrota tulokansi, poista ja vaihda tilalle sopiva suodatin. (Kuva 16)

3. Poistosuodattimen puhdistaminen: avaa poistokansi ja ota ulos HEPA-kehys ja suodatin. Pese suodatin ja asenna se, kun se on kokonaan kuivunut. (Kuva 17/18)



Kuva 11



Kuva 12



Kuva 13



Kuva 14



Kuva 15

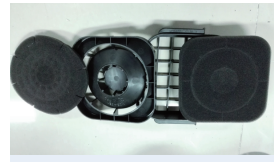

Kuva 16



Kuva 17



Kuva 18

Tekniset tiedot

Malli	PRO80ANIMAL
Nimellisjännite	220-240V~ 50/60 Hz
Nimellisvirta	700W
Suojausluokka	Luokka II

Tämän tuotteen oikea hävittäminen



Tämä tuotteeseen tai ohjeisiin merkitty symboli tarkoittaa, että sähkölaitteet ja elektroniikka on hävitettävä käyttökänsä päättyessä erillään kotitalousjätteestä. EU:ssa on kierrätystä varten erilliset keruujärjestelmät.

Jos haluat lisätietoja, ota yhteys paikallisiin viranomaisiin tai tuotteen myyneeseen liikkeeseen.

Maahantuonti ja markkinointi yksinoikeudella:
Power International AS,
PO Box 523, N-1471 Lørenskog, Norway

Power Norjassa:
<https://www.power.no/kundeservice/>
P: 21 00 40 00

Expert Tanskassa:
<https://www.expert.dk/kundeservice/>
P: 70 70 17 07

Power Tanskassa:
<https://www.power.dk/kundeservice/>
P: 70 33 80 80

Punkt 1 Tanskassa:
<https://www.punkt1.dk/kundeservice/>
P: 70 70 17 07

Expert Suomessa:
<https://www.expert.fi/tuki/asiakaspalvelu/>
P: 020 7100 670

Power Suomessa:
<https://www.power.fi/tuki/asiakaspalvelu/>
P: 0305 0305

Power Sverige:
<https://www.power.se/kundservice/>
P: 08 517 66 000

VIGTIGE SIKKERHEDSINSTRUKTIONER

Læs denne vejledning grundigt inden første brug, også selvom du er bekendt med denne type produkt. De nævnte sikkerhedsforanstaltninger reducerer risikoen for brand, elektrisk stød og skader, når de overholdes korrekt.

Opbevar vejledningen på et sikkert sted for fremtidig reference sammen med det udfyldte garantikort, købskvitteringen og emballagen. Giv om nødvendigt disse instruktioner til den næste ejer af produktet.

Følg altid de grundlæggende sikkerhedsforanstaltninger og forebyggende foranstaltninger ved brug af et elektrisk apparat, herunder følgende:

Håndtering af elektrisk sikkerhed og strømforsyning

- Sørg for, at den elektriske spænding og kredsløbsfrekvensen svarer til de data, der er angivet på apparatet, inden du tænder for det.
- For at reducere risikoen for elektrisk stød må du aldrig betjene dette produkt eller håndtere stikket med våde hænder, nedsænke det i vand eller spilde væsker ind i produktet.
- Skub ikke genstande ind i apparatet.
- Hvis netledningen beskadiges, skal den udskiftes af enten fabrikanten, dens servicerepræsentant eller af en tilsvarende kvalificeret person, for at undgå risici og farer.
- Efterse apparatet og netledningen regelmæssigt for evt.

skader. Apparatet må ikke bruges, hvis ledningen eller kabinettet er blevet beskadiget, hvis det er blevet tabt på gulvet, ødelagt, efterladt udendørs eller er faldet i vand, eller hvis det forekommer defekt på nogen måde. Ring til kundeservice, hvis en del ser ud til at være beskadiget.

- Netledningen må ikke bøjes, klemmes, trækkes eller beskadiges.
- Træk ikke og bær ikke støvsugeren i netledningen. Netledningen må ikke bruges som et håndtag, lukkes i en dør eller trækkes rundt om skarpe kanter eller hjørner. Kør ikke støvsugeren hen over netledningen. Lad ikke netledningen komme i nærheden af varme overflade.
- Sluk for støvsugerens betjeningskontroller, før du slutter den til eller kobler den fra strømforsyningen.
- **ADVARSEL:** Sluk altid for støvsugeren og tag stikket ud af kontakten, før du tilslutter eller frakobler vakuumslangen og tilbehør og inden du tømmer eller renser støvbeholderen.
- Træk ikke i netledningen for at tage stikket ud af kontakten. Tag i stedet fat i stikket og ikke i ledningen, og træk forsigtigt stikket ud af kontakten. Tryk derefter på knappen til kabeltilbageføring for at trække kablet ind igen.

Anvendelsesbetingelser og begrænsninger

- Dette apparat er kun beregnet til husholdningsbrug. Det er hverken egnet til kommerciel/industriel brug eller til udendørs brug.

- Brug kun støvsugeren på tørre indendørs overflader som beskrevet i denne vejledning og med det originale tilbehør fra producenten/distributøren.
- Forkert installation og brug kan medføre risiko for brand, elektrisk stød og/eller personskade. Vi påtager os intet ansvar for eventuelle skader, der er forårsaget af ukorrekt brug eller misbrug.
- Apparatet er ikke beregnet til anvendelse af personer (herunder børn) med nedsatte fysiske, sansemæssige eller mentale evner. Det må heller ikke bruges af personer med manglende erfaring eller viden, medmindre de er under opsyn af eller er blevet vejledt i brugen af apparatet af en person med ansvar for deres sikkerhed.
- Små børn skal være under opsyn for at sikre, så de ikke leger med apparatet. Der skal altid holdes nøje øje med børn, når der bruges et apparat i nærheden af dem.
- Efterlad ikke apparatet uden opsyn.

Sikker brug

- Sørg for at holde hår, løst tøj, fingre og alle dele af kroppen væk fra åbninger og bevægelige dele.
- Hold enden af slangen, stangen og andre åbninger væk fra dit ansigt og krop.
- Peg ikke støvsugeren mod mennesker eller dyr, når den er i brug.
- Støvsugeren må ikke bruges, hvis filtrene ikke er sat på plads.

- Vær ekstra forsigtig, når du støvsuger på trapper.
- Brug ikke støvsugeren til at fjerne brandfarlige eller brændbare væsker (f.eks. brændstof eller opløsningsmidler) eller brændende stoffer (såsom aske, cigaretter eller varmt kul). Brug den ikke i nærheden af eksplosive væsker eller dampe, hårde eller skarpe genstande såsom glasskår, negle, mønter, skadelige eller giftige materialer (som f.eks. klor, blegemiddel og ammoniak) samt væsker og støvsug ikke i områder, hvor der kan forekomme væsker.
- Hold støvsugeren borte fra varmekilder (radiator, ovn mv.), direkte sollys, fugt og skarpe kanter.
- Hold alle åbninger fri for støv, stof, hår eller andet, der kan reducere luftgennemstrømningen. Brug ikke produktet, hvis åbningerne er blokerede eller der er begrænset luftgennemstrømning.
- Sæt støvsugeren væk efter hver brug for at undgå, at personer falder over den.
- **VIGTIGT:** Vask filtrene for at forbedre støvsugerens ydeevne. Sørg for, at alle filtre er helt tørre, inden de sættes på plads igen.
- Kabinettet må kun rengøres med en blød, tør klud. Brug ikke væsker eller rengøringsmidler på spraydåse.
- Opbevar støvsugeren indendørs på et køligt, tørt sted uden for rækkevidde af små børn.
- Forsøg aldrig at åbne støvsugerens motorkabinet selv

eller at udskifte stikket. Hvis netledningen beskadiges, skal den udskiftes af enten fabrikanten, dennes servicerepræsentant eller af en tilsvarende kvalificeret person, for at undgå risici og farer. I tilfælde af skader skal du ringe til kundeservice for at få råd.

ADVARSEL!

- Brug aldrig støvsugeren, hvis sugeeffekten bliver meget svag.
Hvis dette sker, skal du:
 - Slukke for støvsugeren, tage stikket ud og kontrollere, om støvbeholderen er fyldt.
 - Kontroller derefter, om en del af gulvbørsten, røret eller slangen er tilstoppet.Brug ikke støvsugeren, indtil blokeringen er fjernet, og den fungerer normalt igen.
Hvis du ikke kan løse problemet, skal du kontakte kundeservice.
- Sluk altid for støvsugeren efter brug, og inden du sætter stikket i igen. Hold altid godt fast i støvsugeren, når du bruger den.
- Sluk altid for støvsugeren og tag stikket ud af kontakten, inden du samler, åbner eller tømmer støvsugerposen, eller inden du monterer/fjerner tilbehør.
- Træk stikket ud af kontakten før enhver form for vedligeholdelse eller udskiftning.
Hvis netledningen beskadiges, skal den udskiftes af enten fabrikanten, dens servicerepræsentant eller af en tilsvarende kvalificeret person, for at undgå risici og farer.

PRODUKTOVERSIGT

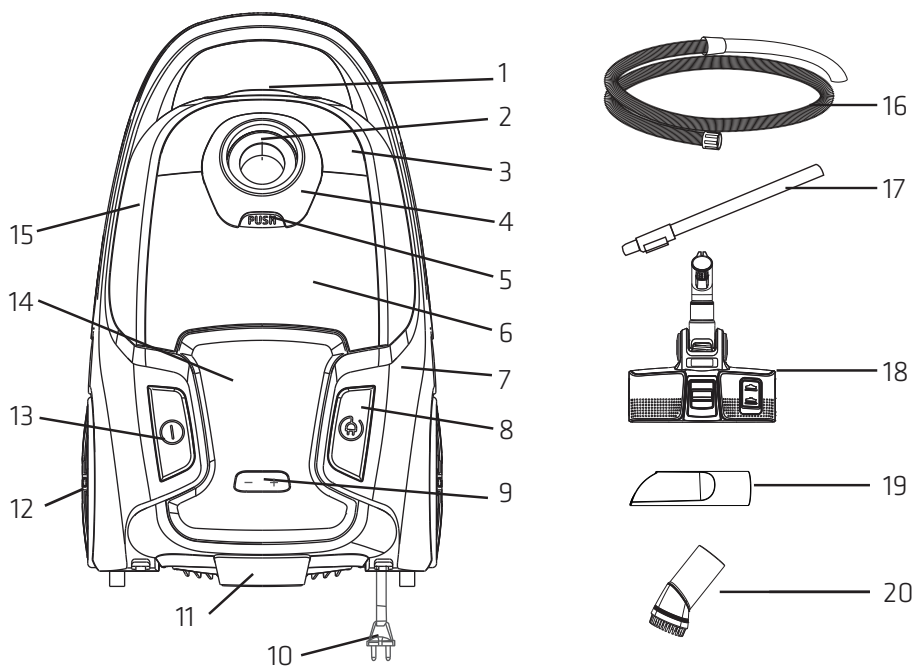

1. Lås til frontdæksel
2. Slangetilslutning
3. Dekorativ plade på frontdæksel
4. Knap til tilbehørsdæksel
5. Udløserknap til tilbehørsdæksel
6. Tilbehørsdæksel
7. Bagdæksel
8. Knap til ledningsoprulning
9. Knap til funktionsvalg
10. Netledning og stik
11. Dæksel til luftudtag
12. Stort hjul
13. Tænd/sluk-knap
14. Panel til LED-display
15. Frontdæksel

16. Slange
17. Metalrør
18. Børstemundstykke til gulv
19. Kombinationsmundstykke
20. Rundt børstemundstykke
21. Mundstykke til trægulv
22. turbo - børste

BETJENING

1. Inden første brug

Sæt batteriet i fjernbetjeningens batterirum. Produktet leveres med et batteri til fjernbetjeningen. Åbn forsigtigt batteridækslet, som vist i figur a, og sæt to AAA 1.5 V batterier i fjernbetjeningens rum, som vist i figur b. Dæk batteridækslet som vist (figur c).

Bemærk: Sørg for, at batterierne er sat i med de rigtige polariteter. Hvis støvsugeren ikke er i brug i lang tid, skal du tage batterierne ud af batterirummet på fjernbetjeningen.



a

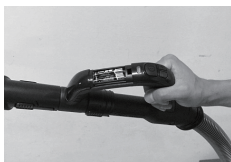

b



c

2. Sådan sættes slangen på: sæt slangen i åbningen på frontdækslet og lås den fast. (Fig. 1)

Sådan fjernes slangetilbehøret: Tryk på slangens knap, og træk derefter i slangetilbehøret. Fig. 2. Sæt metalrøret på den buede ende af slangen. (Fig. 3)

3. Sæt forskellige mundstykker på røret til forskellige formål: gulvbørste (afhængig af gulvbelægningen) til tæpper eller gulv (figur 4); kombinationsmundstykke til sofa, vægge, gardiner, hjørner eller smalle steder f.eks. mellem møbler (figur 5). Den runde børste og kombinationsmundstykket opbevares i tilbehørsrummet. Tryk på udløserknappen på tilbehørsdækslet. Tilbehørsdækslet åbnes automatisk. Tag derefter den runde børste og kombinationsmundstykket ud af tilbehørsrummet. Efter brug af den runde børste eller kombinationsmundstykket, skal du lægge dem tilbage i tilbehørsrummet igen. (Fig. 10) Din støvsuger er nu klar til brug.

4. Tænd for støvsugeren: Sæt stikket i en stikkontakt, der passer med kravene for strømforsyning på mærkaten, og trød på tænd/sluk-pedalen. (Fig. 6)

5. Sådan justeres sugeevnen: Se symbolerne på vakuumbdisplayet som vejledning. Tryk på knappen "+" på knappen Select Power Mode for at øge sugeevnen eller knappen "-" for at reducere sugeevnen (figur 7). Der findes fem valgbare tilstande.

Du kan også trykke på fjernbetjeningsknappen på håndtaget (figur 7) for at vælge sugeevne.

Tryk på tænd/sluk-knappen for at tænde. Tryk på knappen "+" for at øge sugeevnen eller knappen "-" for at reducere sugeevnen. De kan bruges på samme tid.

Gardinstof (laveste indstilling), puder og betræk (sofa, tæpper, kvalitetsgulvtæppe og løbere)

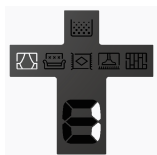

Første tilstand:
Gardinstof
(laveste indstilling)



Anden tilstand: Puder
og betræk(sofa, tæpper,
kvalitetsgulvtæppe
og løbere)

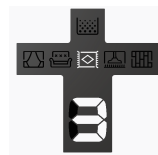

Tredje tilstand:
Normalt gulvtæppe

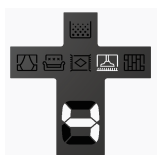

Fjerde tilstand:
Langhåret gulvtæppe

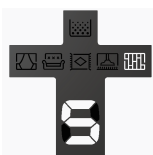

Femte tilstand:
Hårdt gulv
(højeste indstilling)

Den ønskede indstilling vælges ved at trykke på knappen "+" (øg sugeevne) eller knappen "-" (reducer sugeevne) flere gange, indtil den ønskede indstilling lyser på vakuumbdisplayet.

6. Betjening af håndtaget til styring af hastighed

Fjernbetjeningen har tre knapper, som kan bruges til at betjene støvsugeren. Knapperne "+" og "-" bruges til at justere støvsugerens sugeevne (figur d, figur e). En knap på produktet kan skifte til standbytilstand (figur f).

Bemærk: Hvis indikatoren på fjernbetjeningen ikke lyser, når der trykkes på en knap, skal batterierne udskiftes.



d

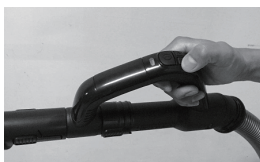

e



f

7. Sådan flyttes maskinen: Tag fat i håndtaget bagest på støvsugeren (figur 8).

8. Sådan trækkes netledningen ind: Sluk for støvsugeren på tænd/sluk-knappen og træk stikket ud af kontakten. Tryk på knappen til ledningsoprulning for at rulle netledningen ind (figur 9).



Fig 1



Fig 2

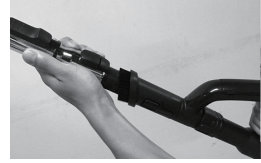

Fig 3



Fig 4



Fig 5



Fig 6



Fig 7



Fig 8



Fig 9



Fig 10

VEDLIGEHOLDELSE

1. Sådan skiftes støvsugerposen: Når indikatoren for fyldt støvsugerpose lyser rødt eller sugeevnen reduceres, skal posen udskiftes med en ny. (Fig. 11)
 - Åbn frontdækslet ved at trykke på frontdækslets knap. (Fig. 12)
 - Tag poseholderen ud og tag derefter støvsugerposen af. (Fig. 13)Sådan sættes støvsugerposen i: Sæt støvsugerposen i poseholderen, og sæt den derefter tilbage i støvsuger. (Fig. 14)

Bemærk: Hvis støvsugerposen ikke er sat i, kan frontdækslet ikke lukkes.
2. Sådan rengøres indsigtningsfilter: Rengør filtret med varmt vand og lad det tørre helt, inden du sætter det i igen. (Fig. 15)
Sådan udskiftes indsigtningsfilter: Skub ned og fjern indsigtningsdækslet, og fjern og udskift derefter med et egnet filter. (Fig. 16)
3. Sådan udskiftes udsugningsfilter: Åbn udsugningsdækslet og tag HEPA-rammen og filteret ud. Vask det, og sæt det i igen, når det er helt tørt. (Fig. 17/18)



Fig 11



Fig 12



Fig 13



Fig 14



Fig 15

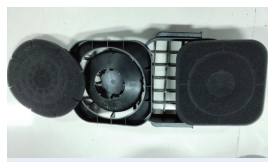

Fig 16



Fig 17



Fig 18

Specifikationer

Model	PRO80ANIMAL
Nominel spænding	220-240V~ 50/60 Hz
Nominel effekt	700W
Beskyttelsesklasse	Klasse II

Korrekt bortskaffelse af dette produkt



Dette symbol på produktet eller i vejledningen betyder, at det udtjente elektriske eller elektroniske udstyr ikke må bortskaffes sammen med husholdningsaffald. I EU-lande findes der separate genbrugsordninger.

Kontakt de lokale myndigheder eller forhandleren for yderligere oplysninger.

Importeret og markedsføres udelukkende af:
Power International AS,
PO Box 523, N-1471 Lørenskog, Norway

Power Norge:
<https://www.power.no/kundeservice/>
T: 21 00 40 00

Expert Danmark:
<https://www.expert.dk/kundeservice/>
T: 70 70 17 07

Power Danmark:
<https://www.power.dk/kundeservice/>
T: 70 33 80 80

Punkt 1 Danmark:
<https://www.punkt1.dk/kundeservice/>
T: 70 70 17 07

Expert Finland:
<https://www.expert.fi/tuki/asiakaspalvelu/>
T: 020 7100 670

Power Finland:
<https://www.power.fi/tuki/asiakaspalvelu/>
T: 0305 0305

Power Sverige:
<https://www.power.se/kundservice/>
T: 08 517 66 000

VIKTIGA SÄKERHETSINSTRUKTIONER

Läs bruksanvisningen noga före användning, även om du känner till denna typ av produkt. Försiktighetsåtgärderna här minskar risken för brand, elektriska stötar och skador när man följer den.

Spara bruksanvisningen på en säker plats för framtida behov, tillsammans med det ifyllda garantikortet, inköpskvittot och förpackningen. Lämna över dessa instruktioner till nästa ägare av apparaten, i tillämpliga fall.

Följ alltid grundläggande försiktighetsåtgärder och förebyggande åtgärder mot olyckor när du använder en elektrisk apparat, inklusive följande:

Elektrisk säkerhet och hantering av elsladden

- Innan du startar måste du kontrollera att den elektriska spänningen och frekvens motsvarar de som anges på apparaten.
- För att minska risken för elektriska stötar med dödlig utgång, hantera aldrig produkten eller kontakten med våta händer, doppa aldrig i vatten eller spill vätska på dem.
- Stoppa inte in föremål i apparaten.
- Om elkabeln är skadad måste den bytas ut av tillverkaren, dess servicerepresentant eller liknande kvalificerad person för att undvika fara.
- Kontrollera apparaten och elkabeln regelbundet så att det inte finns några skador. Använd inte om kabeln eller höljet är skadade, har tappats, skadats, lämnats utomhus eller tappats i vatten eller om den förefaller ha någon sorts fel. Kontakta kundtjänst om någon del verkar skadad.

- Elkabeln får inte vridas, böjas, klämmas eller skadas.
- Dra och bär inte dammsugaren i elkabeln. Använd inte elkabeln som ett handtag, stäng inte dörren över elkabeln eller dra den runt vassa kanter eller hörn. Kör inte dammsugaren över elkabeln. Ha inte elkabeln i närheten av varma ytor.
- Stäng av dammsugarens reglage innan du sätter på eller stänger av strömmen.
- **WARNING!** Stäng alltid av och dra ut dammsugarens kontakt innan du sätter på dammsugarslangen och tillbehören och innan du tömmer eller rengör dammbehållaren.
- Dra inte i själva elkabeln för att dra ut kontakten från vägguttaget. Grip tag om kontakten och inte i kabeln för att dra ut kontakten. Dra försiktigt ut kontakten från eluttaget och tryck på knappen till kabelvindan för att dra in kabeln.

Användningsförhållanden och begränsningar

- Denna apparat är endast till för hushållsbruk. Den lämpar sig inte för kommersiell/industriell användning eller användning utomhus.
- Använd enbart dammsugaren på torra ytor inomhus enligt beskrivningen i bruksanvisningen, och med originaltillbehören som medföljer från tillverkaren/återförsäljaren.

- Felaktig installation och användning kan leda till brandrisk, elektriska stötar och/eller personskador. Vi tar inget ansvar för några skador som orsakas av olämplig eller felaktig användning.
- Denna apparat är inte avsedd att användas av personer (inklusive barn) med nedsatt fysisk eller mental förmåga eller brist på erfarenhet och kunskap utan tillsyn eller instruktioner för användning av apparaten av en person som ansvarar för deras säkerhet .
- Håll barn under uppsikt så att de inte leker med apparaten. Noggrann uppsikt är nödvändig när apparaten används av eller i närheten av barn.
- Lämna aldrig apparaten utan uppsikt.

Säker användning

- Ha inte löst hängande hår, löst sittande kläder, fingrar och andra kroppsdelar i närheten av öppningar och rörliga delar.
- Ha inte slangänden, rören eller andra öppningar i närheten av ansiktet eller kroppen.
- Rikta inte dammsugaren mot människor eller djur för att undvika skador.
- Använd inte produkten utan filtren på plats.
- Var extra försiktig när du dammsuger i trappor.
- Använd inte dammsugaren för att suga upp: brännbara eller lättantändliga vätskor (som bränsle eller lösnings

medel), brinnande ämnen (som aska, cigaretter eller het kol) eller använda den i närheten av explosiva vätskor eller ångor, hårda eller vassa föremål, spik, mynt, skadliga eller giftiga ämnen (som klorblekmedel, ammoniak, propplösare), vätskor eller dammsuga på platser där det kan finnas vätskor.

- Ha inte dammsugaren i närheten av värmekällor (element, ugn etc.), direkt solljus, fukt och vassa kanter.
- Håll alla öppningar fria från damm, ludd, hår och annat som kan hindra luftflödet.
Använd inte produkten med öppningarna blockerade eller med begränsat luftflöde.
- Sätt undan dammsugaren efter varje användning för att förhindra att någon faller över den.
- **VIKTIGT:** Tvätta filtren för att förbättra sugförmågan. Kontrollera att alla filter är helt torra innan de sätts tillbaka.
- Rengör utsidan med en mjuk, torr trasa enbart. Använd inte vätskor eller aerosolrengöringsmedel.
- Förvara dammsugaren inomhus på en sval, torr plats, utom räckhåll för små barn.
- Försök aldrig att öppna dammsugarens motorbas på egen hand eller byta elkabeln. Om dammsugaren är skadad måste den repareras av tillverkaren, dess servicerepresentant eller liknande kvalificerad person för att undvika fara. Vid skada, kontakta kundtjänst för råd.

WARNING!

- Använd aldrig maskinen när sugförmågan börjar bli svag. När det händer:

- Stäng av enheten, dra ut kontakten och kontrollera om dammbehållaren är full.
- Kontrollera därefter om någon del av golvborsten, röret eller slangen är blockerad.

Använd inte dammsugaren förrän blockeringen är borttagen och den fungerar normalt igen.

Kan du inte lösa problemet, kontakta kundtjänst.

- Stäng alltid av dammsugaren efter användning och innan du sätter i kontakten igen. Håll stadigt i dammsugaren när du använder den.
- Stäng alltid av och dra ur dammsugarens kontakt ur eluttaget innan du sätter ihop, öppnar eller sätter på/tar av tillbehören.
- Kontakten måste dras ur eluttaget före vid underhåll eller byte.
Om elkabeln är skadad måste den bytas ut av tillverkaren, dess servicerepresentant eller liknande kvalificerad person för att undvika fara.

PRODUKTÖVERSIKT

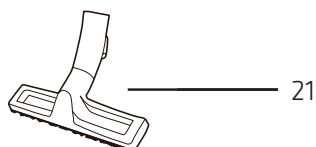
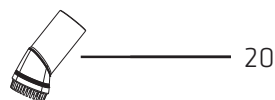
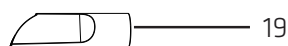
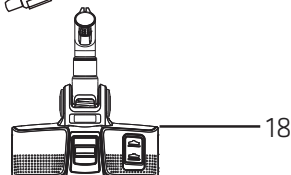
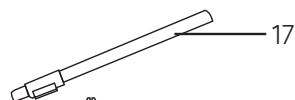
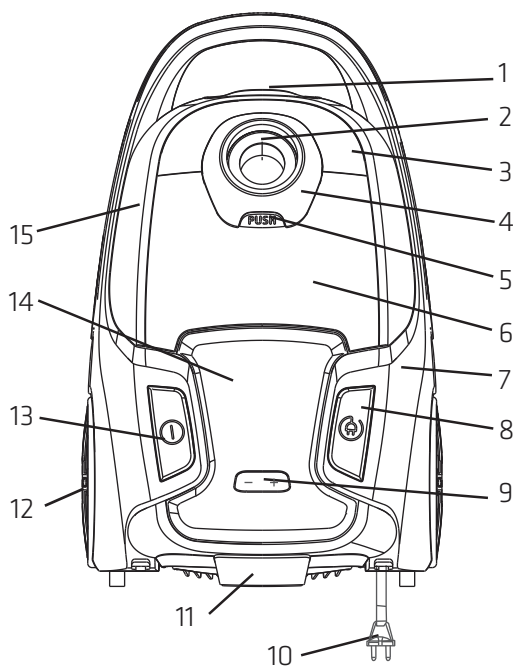

1. Lås till främre lucka
2. Sugsäte
3. Dekorationsplatta på framlucka
4. Knapp för tillbehörslucka
5. Utlösningknapp för tillbehörslucka
6. Tillbehörslucka
7. Bakre lucka
8. Knapp för sladdvinda
9. Lägesvalsknapp
10. Elkabel och kontakt
11. Ventilgaller
12. Stort hjul
13. PÅ/AV-knapp
14. LED-fönsterpanel
15. Främre lucka

16. Slang
17. Metallrör
18. Golvborste
19. Fogmunstycke
20. Rund borste
21. Parkettmunstycke
22. Turbo borste

ANVÄNDNING

1. Innan första användningen

Sätt batteriet i fjärrkontrollens batterifack - produkten levereras med ett batteri till fjärrkontrollen. Öppna försiktigt locket till batterifacket (se bild a), sätt i två 1,5 V AAA-batterier i facket på fjärrkontrollen (se bild b). Sätt tillbaka locket som på bilden (bild c).

Obs! Batterierna måste ha polerna rättvända. Ta ut batterierna ur fjärrkontrollen när dammsugaren inte ska användas under en längre tid.



a

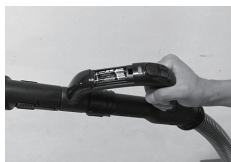

b



c

2. Sätta på slangtillbehöret: sätt i slangändan i slanguttaget på den främre luckan, och lås den. (Bild 1)

Ta bort slangtillbehöret: tryck på knappen på slangen och dra sedan ut slangtillbehöret. (Bild 2) Anslut metallröret på den krökta änden av slangen. (Bild 3)

- ### 3. Anslut olika munstycken till röret för olika rengöringsändamål: golvborste (anpassas till typ av underlag) för matta eller hårt golv (bild 4), fogmunstycke för soffa, väggyta, gardin, hörn eller utrymme mellan möbler etc. (bild 5). Den runda borsten och fogmunstycket förvaras i tillbehörsfacket. Tryck på tillbehörsfackets utlösningssknapp, locket öppnas automatiskt. Ta ut den runda borsten och fogmunstycket ur tillbehörsfacket. När du har använt den runda borsten eller fogmunstycket, placera den runda borsten eller fogmunstycket på den avsedda platsen i facket. (Bild 10) Dammsugaren är nu klar att använda.

4. Använda dammsugaren: sätt i kontakt i eluttaget som överensstämmer med nätanslutningen på etiketten, och tryck på pedalströmbrytaren så att maskinen kan starta. (Bild 6)
5. Ställa in sugeffekten: Se symbolerna i sugeffektfönstret som en vägledning. Tryck på "+"-knappen effektlägesknappen för att öka effekten eller "-"-knappen för att minska sugeffekten (bild 7). Man kan välja mellan fem effektlägen.
I annat fall tryck på fjärrpanelknappen på handtaget (bild 7) för att välja sugeffekt.
Tryck på strömbrytaren för att starta. Tryck på "+"-knappen för att öka sugeffekten eller "-"-knappen för att minska sugeffekten. De kan användas samtidigt.
Gardintyger (lägsta effekt), möbelytyger (soffa, äkta mattor, mattor och gångmattor)

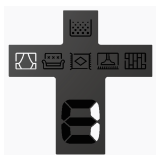

Effektläge 1 Gardintyger
(lägsta inställning)



Effektläge 2 Möbelytyger
(soffa, äkta mattor,
mattor och gångmattor)

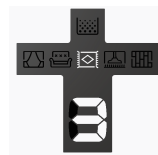

Effektläge 3
Vanliga mattor

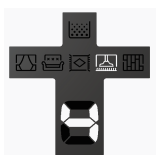

Effektläge 4
Långhåriga mattor

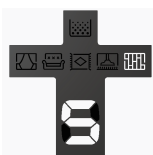

Effektläge 5
Hårda golv
(högsta inställning)

För att ställa in ett effektläge, tryck på "+"-knappen (öka sugeffekt) eller "-"-knappen (minska sugeffekt) flera gånger tills den önskade inställningen tänds i sugeffektfönstret.

6. Använda handtaget för hastighetskontroll

Fjärrkontrollen har tre knappar som kan användas för att använda dammsugaren. Knapparna "+" och "-" kan ställa in dammsugarens sugeffekt (bild d, e), med en knapp kan produkten ändras till pausläge (bild f).

Obs! Om indikationslampan på fjärrkontrollen inte tänds när man trycker på en knapp, måste batterierna bytas.



d

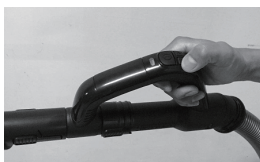

e



f

7. Flytta maskinen: bär i handtaget på dammsugarens baksida (bild 8).

8. Rulla in elkabeln: Stäng av dammsugaren med strömbrytaren, och dra ur kontakten från eluttaget, tryck på knappen för sladdvindan för att dra in kabeln (bild 9).



bild 1



bild 2



bild 3



bild 4



bild 5

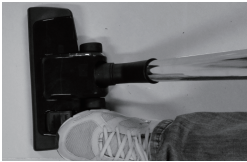

bild 6



bild 7



bild 8



bild 9



bild 10

UNDERHÅLL

1. Byta damppåsen: när damm fullt-indikatorn blir röd eller sugförmågan minskar, är det dags att ta bort dammet eller byta ut påsen mot en ny. (Bild 11)
 - Öppna den främre luckan genom att trycka på knappen på den främre luckan. (Bild 12)
 - Ta ut den fulla damppåsen. (Bild 13)Sätta i damppåsen: sätt i damppåsen i påshållaren och sätt in den i skåran. (Bild 14)

Obs! Om damppåsen inte har satts i kan den främre luckan inte stängas.
2. Rengöra insugsfiltret: rengör filtret med varmt vatten och låt torka helt innan du sätter tillbaka det i enheten. (Bild 15)

Byta insugsfilter: lossa klämmorna och ta bort insugslocket, ta bort och byt mot ett passande filter. (Bild 16)
3. Rengöra utloppsfiltret: öppna utloppsluckan och ta ut HEPA-ramen och -filtret. Tvätta det och sätt tillbaka när filtret är helt torrt. (Bild 17/18)



bild 11



bild 12



bild 13



bild 14



bild 15



bild 16



bild 17

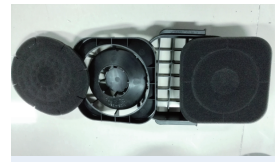

bild 18

Specification

Modell	PRO80ANIMAL
Märkspänning	220-240V~ 50/60 Hz
Märkeffekt	700W
Skyddsklass	Klass II

Korrekt avfallshantering av denna produkt



Denna symbol på produkten eller i instruktionerna betyder att dina elektriska och elektroniska apparater ska källsorteras när de är förbrukade och att de inte får slängas i hushållssoporna. Det finns särskilda insamlingssystem för återvinning inom EU. För ytterligare information, kontakta din kommun eller din återförsäljare där du köpte produkten.

Importerat och exklusivt marknadsförd av:
Power International AS,
PO Box 523, N-1471 Lørenskog, Norway

Power Norge:
<https://www.power.no/kundeservice/>
T: 21 00 40 00

Expert Danmark:
<https://www.expert.dk/kundeservice/>
T: 70 70 17 07

Power Danmark:
<https://www.power.dk/kundeservice/>
T: 70 33 80 80

Punkt 1 Danmark:
<https://www.punkt1.dk/kundeservice/>
T: 70 70 17 07

Expert Finland:
<https://www.expert.fi/tuki/asiakaspalvelu/>
T: 020 7100 670

Power Finland:
<https://www.power.fi/tuki/asiakaspalvelu/>
T: 0305 0305

Power Sverige:
<https://www.power.se/kundservice/>
T: 08 517 66 000

