

point

# UPRIGHT FREEZER

FS45W1/FS45X1

User Manual

LIFE MADE EASIER

## GB

Thank you for purchasing your new POINT Upright Freezer. These operating instructions will help you use it properly and safely. We recommend that you spend some time reading this instruction manual in order that you fully understand all the operational features it offers. Read all the safety instructions carefully before use and keep this instruction manual for future reference.

## NO

Takk for at du kjøpte ditt nye POINT stående fryser. Denne bruksanvisningen vil hjelpe deg med å bruke den på en trygg og riktig måte. Vi anbefaler at du tar deg tid til å lese gjennom hele bruksanvisningen for å bli fortrolig med alle funksjonene som tilbys. Les alle sikkerhetsanvisningene nøye før bruk, og oppbevar bruksanvisningen for fremtidig referanse.

## FI

Kiitos, kun valitsit uuden POINT-jääkaappipakastin. Nämä käyttöohjeet opastavat sinua käyttämään laitetta oikein ja turvallisesti. On suositeltavaa käyttää aikaa tämän käyttöoppaan lukemiseen, jotta ymmärrät täysin, mitä toiminnallisia ominaisuuksia tuote tarjoaa. Lue kaikki turvallisuusohjeet huolellisesti ennen laitteen käyttöä ja säilytä käyttöopas myöhempää käyttöä varten.

## DK

Tak for købet af dit nye fryser fra POINT. Disse brugervejledninger hjælper dig med at bruge dette apparat rigtigt og sikkert. Vi anbefaler, at du læser denne brugervejledning, så du får en fuld forståelse af hvordan alle funktionerne virker. Læs sikkerhedsforskrifterne grundigt inden brug, og gem denne brugervejledning til senere brug.

## SE

Tack för att du har köpt ditt nya stående frys från POINT. Denna bruksanvisning hjälper dig att använda den på ett säkert och korrekt sätt. Vi rekommenderar att du tar dig tid att läsa igenom denna bruksanvisning för att till fullo förstå alla driftfunktioner som den erbjuder. Läs noga igenom alla säkerhetsinstruktioner före användning och spara bruksanvisningen för framtida bruk.

Instruction Manual – English .....	page	4 - 22
Bruksanvisning – Norsk .....	side	23 - 41
Käyttöopas - Suomi .....	sivu	42 - 60
Brugervejledning – Dansk .....	side	61 - 79
Bruksanvisning – Svenska .....	sida	80 - 98

GB

NO

FI

DK

SE

## **Warning**

1. **WARNING** Keep ventilation openings, in the appliance enclosure or in the built-in structure, clear of obstruction.
2. **WARNING** Do not use mechanical devices or other means to accelerate the defrosting process, other than those recommended by the manufacturer.
3. **WARNING** Do not damage the refrigerant circuit.
4. **WARNING** Do not use electrical appliances inside the food storage compartments of the appliance, unless they are of the type recommended by the manufacturer.
5. The appliance has to be unplugged after use and before carrying out user maintenance on the appliance.
6. This appliance is not intended for use by persons (including children) with reduced physical, sensory or mental capabilities, or lack of experience and knowledge, unless they have been given supervision or instruction concerning use of the appliance by a person responsible for their safety.
7. Children should be supervised to ensure that they do not play with the appliance.
8. If the mains power cable is damaged, it must be replaced by the manufacturer, its service agent or similarly qualified persons in order to avoid a hazard.



9. Please abandon the refrigerator-freezer according to local regulations because it uses flammable blowing gas and refrigerant.
10. Disconnect the mains power supply before replacing the lamp.
11. Follow local regulations regarding the disposal of the appliance because of its flammable refrigerant and blowing gas. Before you scrap the appliance, take off the doors to prevent children being trapped inside.

## Names of the components

Some of the features and accessories of the freezer you bought might not match with the illustrations; always refer to the packing list in the freezer.

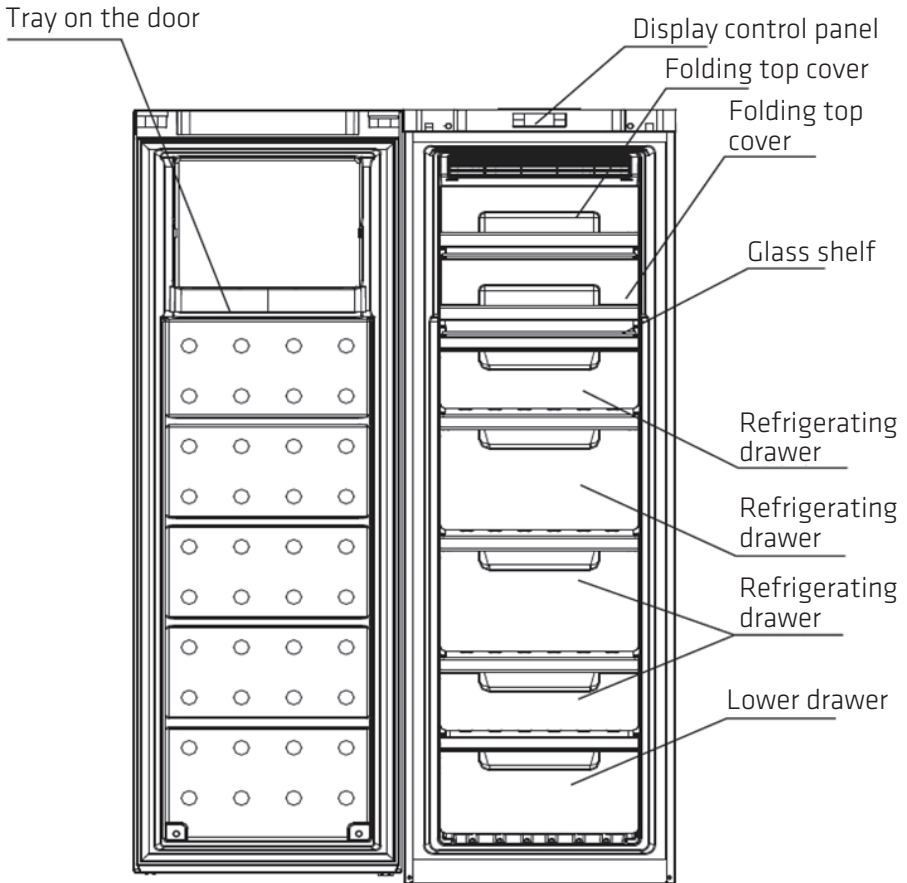

Note: remove the folding top cover, tray on the door, ice-maker, ice-collection box and refrigerating drawer to get more space.  
This will not affect the normal functions of the product.

## Preparation before using

### Warning

- Except the solutions recommended by the manufacturer, do not use mechanical equipment or other means to accelerate defrosting.
- Except the types recommended by the manufacturer, do not use any electrical appliance inside the food closet.
- The freezer is provided with R600a refrigerant and cyclopentane foaming material and both are combustible materials. Obsolete freezer should be isolated from fire and combustion treatment is forbidden.

### New freezer

- Remove all packing materials before using, including the bottom seating washer, the foam pads and the gummed paper inside.
- Use a warm and wet cleaning cloth to wipe the freezer's interior and exterior (add a little detergent in the warm water and use clean water to clean up).
- Prepare a separating grounding receptacle with both polarities. Do not share multi- purpose socket with other electrical appliances.
- Connect earth wire. Earth electrode of the socket must be equipped with a reliable grounding wire.

## Transportation and placement of the freezer

### Transportation

- Do not invert, traverse, press or shake the freezer. When moving the freezer, the angle of inclination shall not be larger than 45°.
- When moving, do not make excessive pressure to the door or top cover, otherwise deformation will occur.
- Slightly angle the freezer backwards (less than 20°) to move a short distance.

## **Placement**

- Place the freezer in a well ventilated place, far away from any heat sources and direct sunlight. In order to avoid rust or reduce insulation result, do not place it in a damp place.
- Space above the freezer shall not be less than 30cm. The distance against the two sides shall not be less than 10cm. Distance from the wall shall not exceed 75mm, providing convenience to open and close the door and disperse the heat.
- Place the freezer on a flat and solid floor. (if it is not stable, you can level the freezer with the regulating legs)

## **Attention**

**Make sure the mains power cable is not pressed by the freezer or other articles.**

**Before connecting to the mains power supply, make sure the voltage range of the freezer follows with that of the mains power supply.**

## **Correct application of the freezer**

**Ensure that the freezer is placed correctly and stably. Be aware of all safety matters that needing attention.**

### **1. Connect the electricity**

After connecting the electricity, it will enter into ex-factory state.

### **2. Put food into the freezer**

Suggestion: after some time, the freezer will reach food storage temperature or after the first stop of the compressor, put food into it, which is beneficial to retain food freshness.

Note: if the set temperature is altered or new food is put in, the temperature inside the box will balance after a time, which is determined by the temperature alteration degree, temperature of ambient environment, opening frequency, quantity of the food inside and so on.

- Generally, temperature inside the refrigerating chamber is below  $-18^{\circ}\text{C}$ . Food needing long-term storage should be put in the refrigerating chamber.
- Quick-frozen food shall be put into the refrigerating chamber as soon as possible before it has started to defrost.
- Hot food should be put into refrigerating chamber after it cools down to room temperature.
- Fruit and vegetable should not be put into refrigerating chamber. In order to avoid freezing and rupture, glass containers with liquid should not be put into the refrigerating chamber.
- Quick-frozen food should be stored by category. Food in the same kind should be put in together. Thus, energy conservation can be realized by reducing opening frequency.

### Refrigerating chamber's drawer

This is for food needing freezing. A block of meat should be put into the drawer after being sliced for convenience. When taking out the food, pull out the drawer first, then horizontally push the tray above the drawer inwards, and then take out the food under the drawer.

**Note: close the drawer, after using the refrigerating chamber.**

### Function introduction



#### 1. Keys

- A. Super FRZ: quick-frozen pattern
- B. ON/OFF: start up or shut down the system
- C.  $\wedge$ : increase temperature of the refrigerating box/regulate quick-frozen time
- D.  $\vee$ : decrease temperature of the refrigerating box/regulate quick-frozen time

## 2. Names of functions of display screen

1. Temperature region digitron
2. Temperature (°C) icon
3. Quick-frozen icon

## 3. Display control

- Power on for the first time: all illuminate for three seconds with ringing of start bell. Defaulting temperature of the refrigerating box is -18°C.
- Normal operation display:  
Temperature display region: when there is a failure, it will show failure codes in turn at a priority order; without failure, it will show the set temperature.
- Display control:
  1. Under normal operation, it will not illuminate any more after thirty seconds without opening and key operation.
  2. When the door is open, the display will illuminate all the time and it will stop illuminating thirty seconds after the door is closed.  
When a failure happens and it is within "Failure Code", the display will illuminate for one time and stop to illuminate after thirty seconds (if the buzzer has been ringing for a long time, press any key to cancel the failure bell).

## 4. User Mode operation

### ● Start-up and shutdown

Under start-up mode, press and hold ON/OFF key (B key) for three seconds, the start bell will ring and the system will shut down immediately;  
Under shut down mode, press and hold ON/OFF key (B key) for three seconds, the start bell will ring and the system will start immediately.

Press ON/OFF key for three seconds to shut down the system and the display will not illuminate any more. Except ON/OFF key (B key), other keys will stop responding, and compressor, defrosting heater, door lamp and other loads will be shut down immediately; Press ON/OFF key for three seconds to start up the system. Before starting, if the system is in Quick-Frozen Mode, the display will show -24°C and Quick-frozen icon will illuminate, or otherwise the display will show the temperature inside the refrigerating chamber (set at the last time) and will run the mode having been set before shutdown.

## **The following functions must be worked under the start state.**

### **● Quick-Frozen Mode entry**

When the system is at non Quick-Frozen Mode, press and hold Super FRZ key (A key) for three seconds to start the Quick-Frozen Mode, and the quick-frozen icon will illuminate, and the display will show the defaulting quick-frozen time (6 hours). Press temperature regulation keys  $\wedge$  (C key) or  $\vee$  (D key) to change quick-frozen time. A change needs 6 hours. Adjustment range is between 6 hours to 24 hours. If you do not press any key in five seconds and the setting will take effect automatically and show "-24°C "; within five seconds, you can press Super FRZ key (A key) manually for confirmation and it will show "-24°C ". Then, the freezer will work under Quick- Frozen Mode.

Note: The freezing capacity marked on the rating label is the test result of quick-freeze mode (mentioned above) setting in 24 hours.

### **● Exit from Quick-Frozen Mode**

After quick-froze mode takes effect and when it arrives at the set quick-frozen time, press and hold Super FRZ (A key) for three seconds or change the set temperature by pressing certain keys to exit form Quick-Frozen Mode, and then the quick-frozen icon will not illuminate any more. After withdrawing from the Quick-Frozen Mode, it will run at the mode having been set before.

Note: if it is shut down or has a power failure when the Quick-Frozen Mode is under operation, it will continue to run under the Quick-Frozen Mode after recovery.

### **● Set the temperature of the refrigerating chamber**

Press temperature regulation keys  $\wedge$  (C key) and  $\vee$  (D key) to set the temperature and the set temperature will illuminate. The setting range is between -16°C to -24°C (non-periodic temperature regulation); it will exit from set state in five seconds and the setting will take effect. (within five seconds after finishing the setting, press A key or B key to confirm the setting state manually and make the setting valid.)

## 5. Illuminating lamp control

When the door is open, the refrigerating box's lamp will illuminate. When the door is closed, the refrigerating box's lamp will not illuminate any more.

## 6. Door-opening hint and door-opening alarming control

If the door has been open for 120 seconds, it will ring warning bell, and the bell will ring every 2 seconds until the door is closed. Press any key to cancel the door-opening warning.

## 7. Power-interruption memory and initial power-up state

- When there is a power interruption, the freezer can automatically memorise the operating mode and state before the power interruption;
- When the power returns, it will return to the state before the interruption and run the mode having been set before interruption.  
Initial power-up state: the set temperature of refrigerating chamber is  $-18^{\circ}\text{C}$ .
- Memory: include set temperature of refrigerating box, cumulative working hours of compressor.

## 8. High temperature warning of the refrigerating chamber

When the temperature of the refrigerating chamber has been above  $-8^{\circ}\text{C}$  for six hours, the high temperature warning will ring. The buzzer will ring every second for ten times and then ten times every thirty minutes, and temperature display region will show failure code (E9); the ringing will stop when the temperature of the refrigerating chamber is below  $-12^{\circ}\text{C}$ . Press any key to cancel the warning buzzer (if it does not buzz after thirty minutes). But the failure code display state is not canceled, until the failure is solved.

## 9. Failure hint

Failure code	Hint	Failure code	Hint
E2	Temperature sensor failure of refrigerating box	E6	Communication failure
E5	Refrigerating defrosting sensor failure	E9	High temperature warning of the refrigerating chamber
E7	Ambient temperature sensor failure	EC	EEPROM circuit failure



Note: when there is a failure, the system will display all failures' codes in turn.

The warning will be automatically canceled or be canceled by pressing any key. When failure happens, it is a priority to show failure code till failure recovery, otherwise the set temperature and quick-frozen icon cannot be displayed. If a failure has been displayed all the time and automatic recovery fails, contact After-sale Department or professional maintenance personnel.

## 10. Force defrosting

Press and hold "temperature regulation" keys  $\wedge$  and  $\vee$  for three seconds to enter into Force Defrosting Mode and the display always shows "3". When entering into Force Defrosting Mode, the compressor and fan will stop immediately. When defrosting heater is forced to be started and under Force Defrosting Mode, press and hold "temperature regulation" keys  $\wedge$  and  $\vee$  for three seconds to exit from the Force Defrosting Mode.

## Matters needing attention

Do not arbitrarily dismantle or repair. Choose the repair shops designated by the manufacturer to replace the accessories.

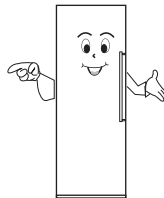

Use standard professional three-hole power socket (above 10A). Socket grounding must be good.

In order to avoid fire, do not use combustible solvents nearby the freezer.



In order to avoid, fire and other accidents, do not put anything combustible, explosive, volatile and strongly corrosive into the freezer. In order to avoid freezing, rupture and other losses, do not put the bottles with fluids or sealing containers into the refrigerating box.



In order to avoid accidental harm caused by closing a child inside or freezer falling, do not allow the children to enter into or climb the freezer.

Do not put heavy things on the freezer, otherwise it will easily fall and cause harm.

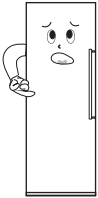
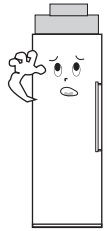

Do not put too much food into the freezer.

Do not open the door and drawers for a long time or frequently open the door and drawers, otherwise it would weaken the efficiency of the complete machine and increase operating load.

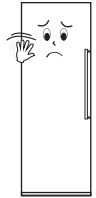

When the freezer is not operating normally, turn off the mains power supply and inform local service center.

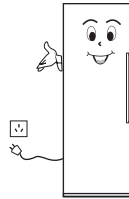

Do not splash water on the top or back of the freezer, otherwise it would reduce insulation effect.

**Attention:**

The product is a household freezer. According to the national standards, household freezer is only applicable to store food and cannot be used for other purpose such as storing blood, drugs, biological products, etc.

## Freezer maintenance

### Cleaning

Fingerprints are easily left on exterior. Use a dry towel to wipe away. Periodically clean away the dust left at the back of and under the freezer.

Freezer interior should be cleaned frequently so as to avoid foreign odor. After the mains power is turned off, use a soft towel and neutral detergent to clean and wipe with the clean water.

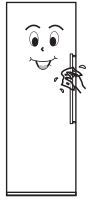

#### **Do not use the following products to clean freezer interior:**

- Alkaline or alkalescent detergents; (may cause the inner liner and plastic components to crack)
- Soap powder, benzine, amyl acetate, alcohol, etc.; (may destroy the plastic components)
- If cooking oil or seasonings blot on the freezer's external surface, clean it immediately. (may cause the plastic components to crack)

### Lamps and replacement

If the lamp fails to illuminate, contact professional personnel for home service.

### Halt

- |                                   |  |
|-----------------------------------|--|
| <b>Non-use within a long time</b> | Unplug the mains power to avoid an electric shock or fire due to mains power cable aging; clean up freezer interior; open the door for a time and close it after the interior become completely dry. |
| <b>Power failure</b>              | Reduce opening times as many as possible; and do not put fresh food in.  |
| <b>Discard</b>                    | When discarding unused freezer, door seal must be dismantled off, so that children cannot be closed inside by accident.  |

## Door Right-Left Change

1. Remove the two nut caps and two hinge cover plates from the top beam (open the door toward right).

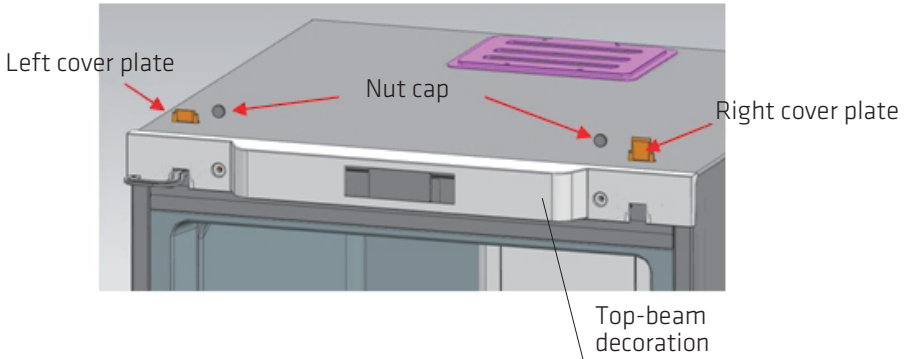

2. Remove decorating components from the top beam.

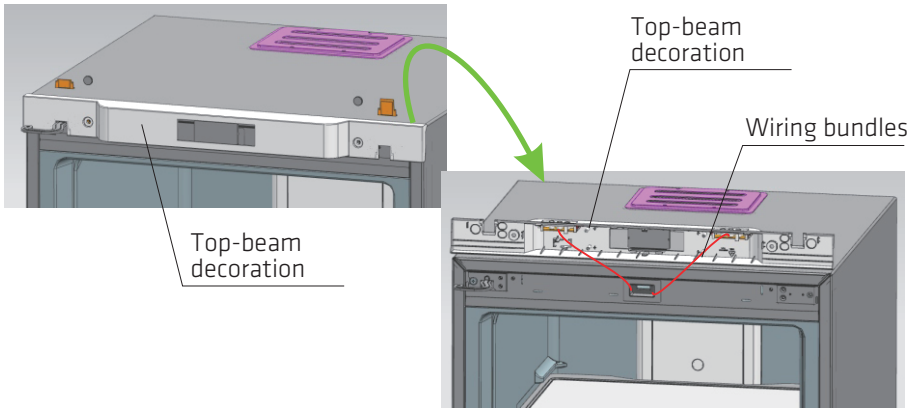

3. Remove the two bolts fixed with hinges, pull the hinges out from one side and dismantle the door at the same time. As last, take the hinges out from the door.

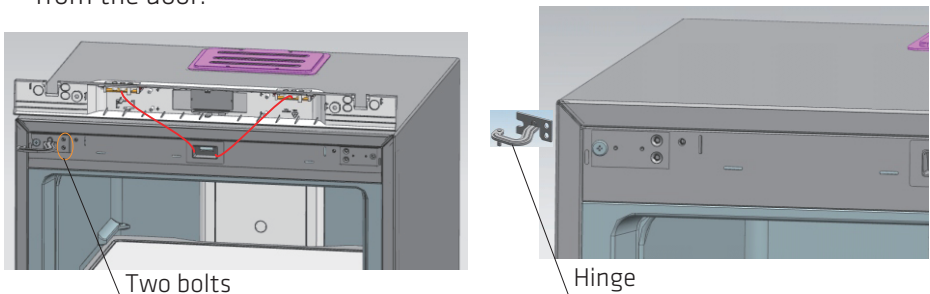

4. Reassemble the lower hinge axis: dismantle the original hinge axis and assemble it at the graphic position.

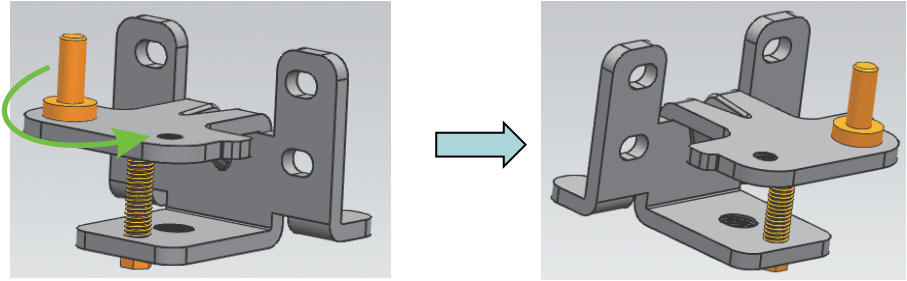

5. Reassemble the upper hinges axis: dismantle the hinge axis and assemble by rotating it from the other end of the screw hole.

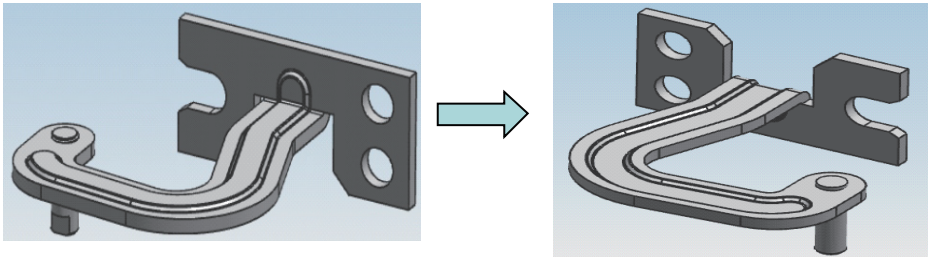

GB

6. Install the upper hinges fixed leg (on the left) at the right side.

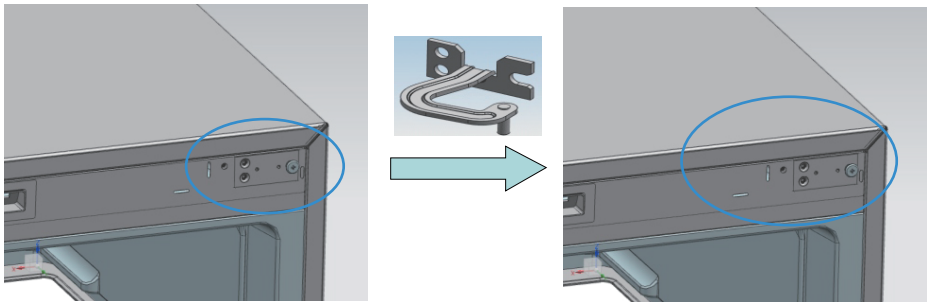

7. Install the lower hinge at the right side of the freezer.

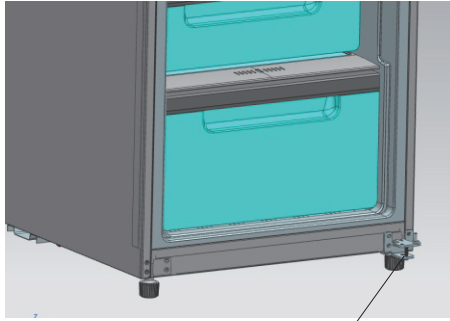

Lower hinge

8. Install the upper hinges into the relative axle holes on the right (upon the door) at first, then place the door on the lower hinges, press upper hinges into hinge fixed legs and fix the upper hinges at last.

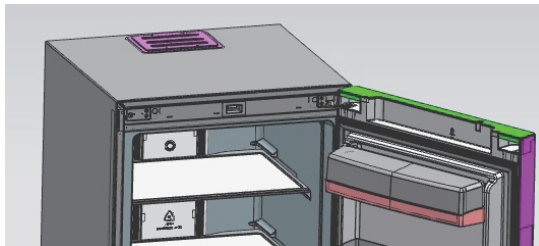

9. Install top-beam decoration, nut caps and hinge cover plates.

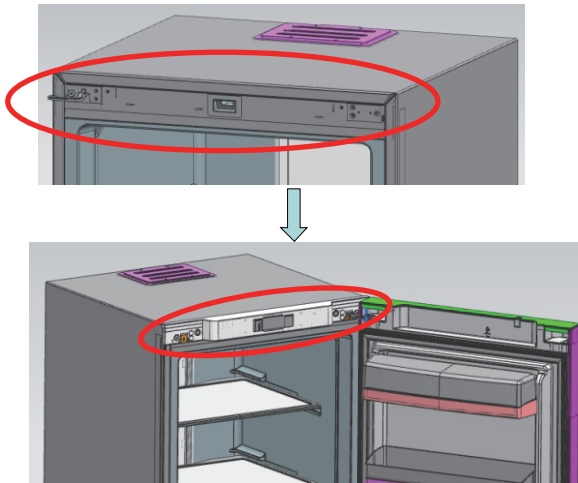

## Connecting guide for freezer and freezer cabinets

Step 1: Put two cabinets together with only 10mm gap. Fix the connecting hinge to the place as shown in the picture.

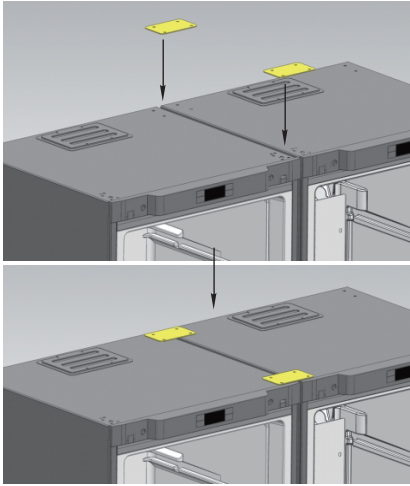

Step 2: Fit the lower connecting hinge at the bottom of two cabinets.

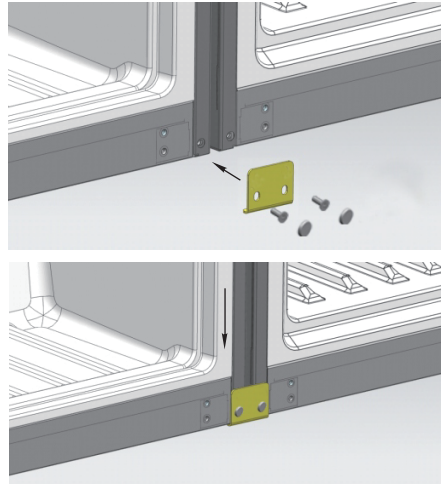

Step 3: Put the bar inside the gap between two cabinets. The connecting Step finished.

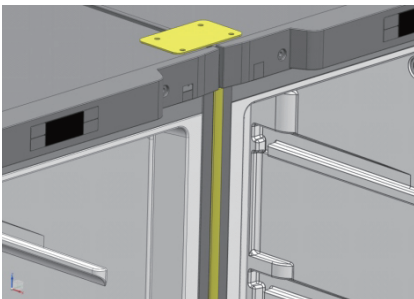

## Troubleshooting

**Before overhaul, please read following content carefully.**

<b>Problems</b>	<b>Possible Causes</b>
Inoperation	<ul style="list-style-type: none"><li>● Not charged with electricity or loose plugging</li><li>● Excessively low voltage</li></ul>
Poor refrigeration	<ul style="list-style-type: none"><li>● High temperature regulation</li><li>● Too much food</li><li>● Hot food</li><li>● Frequent door operation (open and close)</li><li>● Incomplete door closing</li><li>● Heat source nearby</li></ul>
High noises	<ul style="list-style-type: none"><li>● Uneven floor and unsteady placement</li><li>● Right placement of accessories</li></ul>
Foreign odor	<ul style="list-style-type: none"><li>● Unsealed wrapping of odorous food</li><li>● Sour food</li><li>● Uncleanliness interior</li></ul>

If the situation still exist after checking all the above, contact our company's After-sale Department.

A damaged mains power cable must be replaced by maintenance personnel appointed by our company for the sake of safety.

### **Non-failure phenomenon**

Within the capillary tubes, refrigerant fluid flows very fast, sometimes carries few air bubbles, which might cause irregular noises at the entrance. If the freezer is under quick-refrigeration state, opening the refrigerating chamber will produce sound of the wind, that is the sound of high-speed rotation of the fan.

When air humidity is relatively high, areas around the door may be damp and you can clean it with a dry cloth.



## SPECIFICATION

Model: FS45W1/FS45X1

Climate Class: SN, N, ST, T

Rated Voltage: 220-240V~

Rated Frequency: 50 Hz

Refrigerant: R600a (62g)

Noise: 41 dB,C

## POSITIONING

Install this appliance at a location where the ambient temperature corresponds to the climate class indicated on the rating plate of the appliance:

for refrigerating appliances with climate class:

- extended temperate: this refrigerating appliance is intended to be used at ambient temperatures ranging from 10 °C to 32 °C; (SN)
- temperate: this refrigerating appliance is intended to be used at ambient temperatures ranging from 16 °C to 32 °C; (N)
- subtropical: this refrigerating appliance is intended to be used at ambient temperatures ranging from 16 °C to 38 °C; (ST)
- tropical: this refrigerating appliance is intended to be used at ambient temperatures ranging from 16 °C to 43 °C; (T)



This symbol on the product or in the instructions means that your electrical and electronic equipment should be disposed at the end of its life separately from your household waste. There are separate collection systems for recycling in the EU. For more information, please contact the local authority or your retailer where you purchased the product.

**Imported and Exclusively marketed by:**

Power International AS,  
PO Box 523, N-1471 Lørenskog, Norway

Power Norge:

<https://www.power.no/kundeservice/>

T: 21 00 40 00

Expert Danmark:

<https://www.expert.dk/kundeservice/>

T: 70 70 17 07

Power Danmark:

<https://www.power.dk/kundeservice/>

T: 70 33 80 80

Punkt 1 Danmark:

<https://www.punkt1.dk/kundeservice/>

T: 70 70 17 07

Expert Finland:

<https://www.expert.fi/tuki/asiakaspalvelu/>

T: 020 7100 670

Power Finland:

<https://www.power.fi/tuki/asiakaspalvelu/>

T: 0305 0305

Power Sverige:

<https://www.power.se/kundservice/>

T: 08 517 66 000

## Advarsel

1. ADVARSEL Hold apparatets ventilasjonsåpninger og den indre strukturen fri for hindringer.
2. ADVARSEL Ikke bruk mekaniske innretninger eller andre midler til å påskynde avrimingsprosessen, bortsett fra slike som anbefales av produsenten.
3. ADVARSEL Ikke ødelegg kjølekretsen.
4. ADVARSEL Ikke bruk elektriske apparater inne i apparatets oppbevaringsrom for mat, med mindre disse er av en type som anbefales av produsenten.
5. Apparatet må kobles fra etter bruk og før bruker utfører vedlikehold av apparatet.
6. Dette apparatet skal ikke brukes av personer (inklusive barn) med reduserte fysiske evner, sansevner eller mentale evner, eller som mangler erfaring og kunnskap, med mindre de er under oppsyn eller har fått instruksjoner som gjelder bruk av apparatet av en person som er ansvarlig for deres sikkerhet.
7. Barn må være under tilsyn for å sikre at de ikke leker med apparatet.
8. Hvis strømkabelen er skadet, må den skiftes av produsenten, av produsentens servicerepresentant eller av en tilsvarende kvalifisert person for å unngå fare.

9. Korbiskapet skal avhendes i henhold til lokale bestemmelser, da det bruker brennbar gass og kjølemiddel.
10. Koble fra stikkontakt før du skifter ut lampen.
11. Følg lokale forskrifter for deponering av apparatet, da det inneholder brennbart kjølemiddel og isolasjonsgass. Før apparatet kasseres, må du ta av dørene for å hindre at barn kan fanges inne.

## Navn på komponentene

Noen av funksjonene og tilbehøret til fryser du har kjøpt kan avvike fra bildene. Se alltid pakkelisten i fryser.

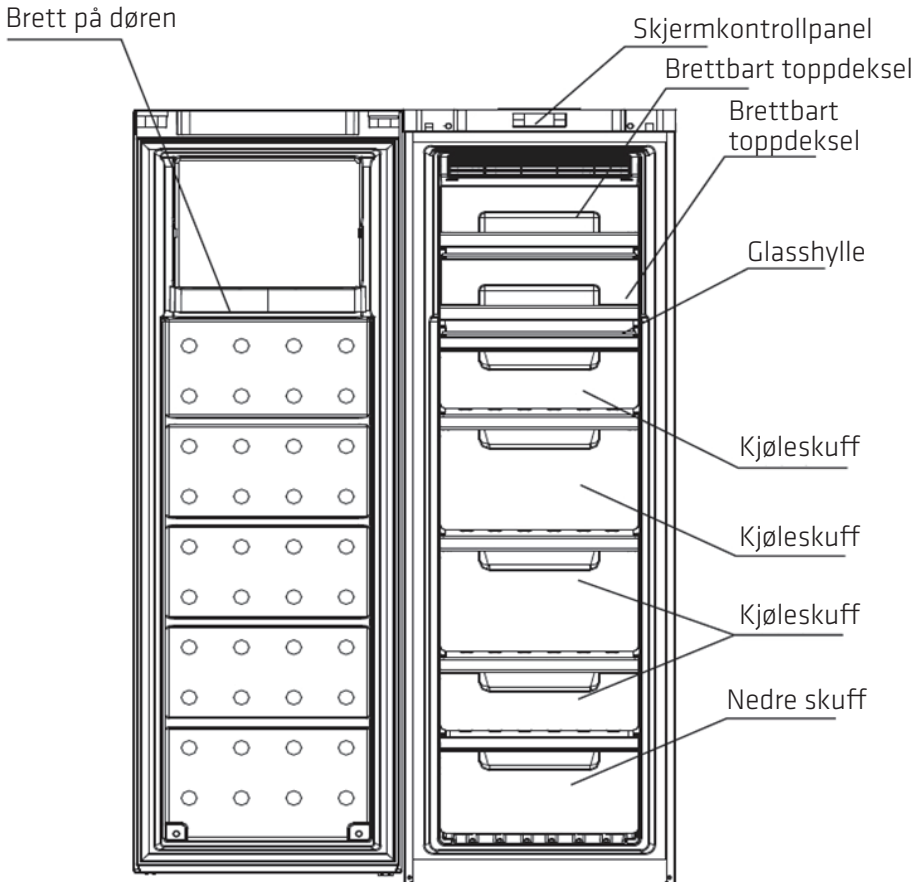

Merk: Fjern det brettbare toppdekslet, brettet på døren, isbitmaskinen, isbitsamlekassen og kjøleskuffen for å få mer plass. Dette påvirker ikke produktets normale funksjon.

## Forberedelse før bruk

### Advarsel

- Utenom de løsningene som produsenten anbefaler skal du ikke bruke mekanisk utstyr eller andre metoder for å tine raskere.
- Med unntak for typene som anbefales av produsenten skal du ikke bruke noe elektrisk apparat inne i matskapet.
- fryser er utstyrt med kjølemiddelet R600a og det skumdannende materialet cyklopentan. Begge deler er brennbare materialer. Brukte fryser skal holdes borte fra ild, og det er forbudt å behandle ved oppbrenning.

### Nytt fryser

- Fjern alt emballasjemateriale før bruk, inkludert bunnseparasjonsskiven, skumputene og gummipapiret inni.
- Bruk en varm og våt rengjøringsklut til å tørke fryser på innsiden og utsiden (tilsett litt vaskemiddel i varmt vann og bruk rent vann til å rense opp).
- Ha klar en separerende jordet stikkontakt med begge polariteter. Ikke del et grenuttak med andre elektriske apparater.
- Koble til jordledning. Jordelektroden på kontakten må være utstyrt med en pålitelig jordledning.

## Transport og plassering av fryser

### Transport

- Ikke vent, gå over, trykk på eller rist fryser. Når fryser forflyttes, skal det ikke helles over 45° vinkel.
- Ved flytting må du ikke trykke for mye på døren eller toppdekslet, ellers vil det føre til deformasjon.
- Vinkle fryser lett bakover (mindre enn 20°) når det skal flyttes en kort avstand.

## **Plassering**

- Plasser fryser på et godt ventilert sted, langt borte fra varmekilder og direkte sollys. For å unngå rust eller at isolasjonen forringes bør det ikke stå på et fuktig sted.
- Det må være minst 30 cm plass over fryser. Det må være minst 10 cm på begge sidene. Avstanden fra veggen skal ikke være over 75 mm. Dette gjør det enklere å åpne og lukke døren og spre varmen.
- Plasser enheten på et flatt og solid gulv. (Hvis det ikke er jevnt, kan du sette fryser i vater med reguleringsbenene.)

## **OBS!**

**Sørg for at strømkabelen ikke blir presset av fryser eller andre gjenstander.**

**Før du kobler til strømforsyningen, må du sørge for at spenningsområdet til fryser samsvarer med det som står på strømforsyningen.**

## **Riktig bruk av fryser**

**Pass på at fryser står riktig og stabilt. Vær obs på sikkerheten.**

### **1. Koble til strøm**

Når strømmen kobles til, går fryser inn i ut-av-fabrikken-tilstand.

### **2. Legge mat i fryser**

Når fryser er kaldt nok til å oppbevare mat, stopper kompressoren, og du kan legge i matvarer. Matvarer holdes ferskere lenger i fryser.

Merk: Hvis den innstilte temperaturen endres, eller det legges i mer matvarer, vil det ta litt tid før temperaturen i fryser stabiliserer. Dette avhenger av hvor mye temperaturen endres, omgivelsestemperaturen, hvor ofte fryser åpnes, mengden mat i fryser og så videre.

- Generelt skal temperaturen inne i kjølekammeret være under  $-18\text{ }^{\circ}\text{C}$ . Mat som trenger langvarig lagring, skal settes i kjølekammeret.
- Hurtigfrosset mat skal settes inn i kjølekammeret så snart som mulig før den har begynt å tine.
- Varm mat skal settes inn i kjølekammeret etter at den er avkjølt til romtemperatur.
- Frukt og grønnsaker skal ikke settes i kjølekammeret. For å unngå frysing og brudd skal glassbeholdere med væske ikke settes i kjølekammeret.
- Hurtigfrosset mat bør lagres etter kategori. Mat av samme type bør ligge sammen. Det kan spares strøm ved å åpne mindre ofte.

### Kjølekammerskuff

Dette er for mat som må fryses. Det kan være praktisk å skjære opp store kjøttstykker før de legges i skuffen. Når du skal ta ut maten, trekker du først ut skuffen, så skyver du brettet over skuffen innover og tar ut maten under skuffen.

**Merk: Lukk skuffen etter bruk av kjølekammeret.**

### Funksjonsintroduksjon



#### 1. Knapper

- A. Superfrys: hurtigfrysing
- B. PÅ/AV: på-/avslåing av systemet
- C.  $\wedge$ : øk temperaturen/reguler hurtigfrysetid
- D.  $\vee$ : reduser temperaturen/reguler hurtigfrysetid



## 2. Navn på funksjoner på visningsskjermen

1. Temperaturvisning
2. Temperaturikon (°C)
3. Hurtigfrysingsikon

## 3. Skjermkontroller

- Ved første påslåing lyser alt i tre sekunder, og startlyden høres. Standard temperatur er -18 °C.
- Normal driftsvisning:  
Temperaturvisning: Når det oppstår en feil, vises feilkoder i rekkefølge etter prioritet. Når det ikke er en feil, vises innstilt temperatur.
- Skjermkontroller:
  1. Under normal drift lyser det ikke lenger etter tretti sekunder uten åpning eller trykk på knapper.  
Når døren er åpen, lyser skjermen hele tiden. Den slutter å lyse 30 sekunder etter at døren lukkes.
  2. Når det oppstår en feil, vises feilkoden på skjermen, som lyser i tretti sekunder. (Hvis lyden fortsetter å lenge, kan du trykke en hvilken som helst knapp for å avbryte.)

## 4. Brukermodus

### ● Oppstart og avslåing

Når påslått, kan du trykke og holde inne PÅ/AV-knappen (B-knappen) i tre sekunder, så høres startlyden og systemet slås av umiddelbart.

Når avslått, kan du trykke og holde inne PÅ/AV-knappen (B-knappen) i tre sekunder, så høres startlyden og systemet slås på umiddelbart.

Hold inne PÅ/AV-knappen i tre sekunder for å slå av systemet, så slutter skjermen å lyse. Andre knapper enn PÅ/AV-knappen (B-knappen) slutter å reagere, og kompressoren, avrimingsvarmeren, dørlampen og andre belastninger slås av umiddelbart. Hold inne PÅ/AV-knappen i tre sekunder for å starte systemet. Før systemet startes, hvis systemet er i hurtigfrysemodus, viser skjermen -24 °C, og hurtigfryseikonet lyser. Ellers viser skjermen temperaturen inne i kjølekammeret (som sist ble satt) og modusen som var i gang før avstenging kjøres.

## **Følgende funksjoner må brukes i starttilstand.**

### **● Gå inn i hurtigfrysemodus**

Når systemet ikke er i hurtigfrysemodus, kan du trykke og holde inne Superfrys-knappen (A-knappen) i tre sekunder for å starte hurtigfrysemodus. Hurtigfrysingsikon lyser, og skjermen vil vise standard hurtigfrysetid (6 timer). Trykk temperaturreguleringsknappene  $\wedge$  (C-knappen) eller  $\vee$  (D-knappen) for å endre hurtigfrysetid. Endring tar 6 timer. Det kan justeres til mellom 6 og 24 timer. Hvis det ikke trykkes en knapp på fem sekunder, tas innstillingen i bruk automatisk, og det vises «-24 °C». Trykk Superfrys-knappen (A-knappen) manuelt innen fem sekunder for bekreftelse, så vises «-24 °C». Deretter vil fryser fungere under hurtigfrysemodus.

Merk: Frysekapasiteten som er merket på karaktermerket, er testresultatet for hurtigfrysemodus (nevnt ovenfor) på 24 timer.

### **● Avslutte hurtigfrysemodus**

Når hurtigfrysemodus trer i kraft, og den angitte hurtigfrysetiden når, kan du holde inne Superfrys (A-knappen) i tre sekunder eller endre innstilt temperatur ved å trykke bestemte knapper for å gå ut av hurtigfrysemodus. Da vil ikke hurtigfryseikonet lyse lenger. Når hurtigfrysemodus avsluttes, kjøres det ved den forrige innstilte modusen.

Merk: Ved avslåing eller strømbrydd under hurtigfrysemodus, fortsettes hurtigfrysemodus etter gjenoppretting.

### **● Still inn temperaturen på kjølekammeret**

Trykk temperaturreguleringsknappene  $\wedge$  (C-nøkkel) og  $\vee$  (D-knappen) for å stille inn temperaturen. Innstilt temperatur lyser. Temperaturen kan stilles til mellom -16 og -24 °C (ikke-periodisk temperaturregulering). Innstillingen trer i kraft etter fem sekunder. (Innen fem sekunder etter at innstillingen er fullført kan du trykke A-knappen eller B-knappen for å bekrefte innstillingen manuelt og ta innstillingen i bruk.)

## 5. Lampekontroll

Når døren er åpen, lyser lampen. Når døren er stengt, lyser ikke lampen lenger.

## 6. Tips om åpning av dør og alarm ved åpent dør

Hvis døren har vært åpen i 120 sekunder, høres en advarsel. Den ringer annenhvert sekund til døren lukkes. Trykk en hvilken som helst knapp for å fjerne advarselen om åpent dør.

## 7. Minne ved strømbruk og oppstartstilstand

- Når det er et strømbrudd, kan fryser automatisk huske driftsmodus og tilstand før strømavbruddet. Når strømmen kommer tilbake, gjenopprettes tilstanden modusen som ble satt før avbrudd.
- Første oppstartstilstand: temperaturen i kjølekammeret er  $-18\text{ }^{\circ}\text{C}$ .
- Minne: Husker innstilt temperatur og samlet driftstid for kompressoren.

## 8. Varsling ved høy temperatur i kjølekammeret

Når temperaturen i kjølekammeret har vært over  $-8\text{ }^{\circ}\text{C}$  i seks timer, høres en lyd som varsler om høy temperatur. Lyden høres en gang i sekundet ti ganger og deretter ti ganger hvert 30 minutt. Temperaturvisningen viser feilkode (E9). Lyder stopper når temperaturen på kjølekammeret går under  $-12\text{ }^{\circ}\text{C}$ . Trykk en hvilken som helst knapp for å avbryte advarselslyden (hvis den ikke lager lyd etter tretti minutter). Visning av feilkode avbrytes imidlertid ikke før feilen er løst.

## 9. Feilhint

Feilkode	Tips	Feilkode	Tips
E2	Temperaturfølerfeil	E6	Kommunikasjonsfeil
E5	Kjøleavrimingssensorfeil	E9	Varsling ved høy temperatur i kjølekammeret
E7	Omgivelsestemperatursensorfeil	EC	EEPROM-kretsfeil

Merk: Når det oppstår en feil, viser systemet alle feilkodene i rekkefølge. Advarselen avbrytes automatisk eller ved trykk på en hvilken som helst knapp. Når en feil oppstår, prioriteres visning av feilkoden til feilen rettes. Før den rettes vises ikke den innstilte temperaturen og hurtigfryseikonet. Hvis feilen har blitt vist hele tiden, og automatisk gjenoppretting mislykkes, tar du kontakt med serviceavdelingen eller profesjonelt vedlikeholdspersonell.

## 10. Tvunget avriming

Trykk og hold nede «temperaturregulering»-knappene  $\wedge$  og  $\vee$  i tre sekunder for å gå inn i tvunget avrimingsmodus. Skjermen viser alltid «3». Når tvunget avrimingsmodus startes, stopper kompressoren og viften umiddelbart. Når avrimingsvarmeren tvinges i gang samt under tvunget avrimingsmodus kan du holde inne «temperaturregulering»-knappene  $\wedge$  og  $\vee$  i tre sekunder for å gå ut av tvunget avrimingsmodus.

## Må observeres

Ikke demonter eller reparer på egen hånd. Dra til en reparasjonsavdeling som er utpekt av ved bytte av tilbehør.

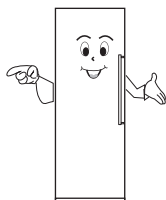

Bruk standard profesjonell stikkontakt med jording (over 10 A). Jordingen i stikkontakten må være i god stand.

For å unngå brann skal du ikke bruke brennbare løsningsmidler i nærheten av fryser.



For å unngå brann og andre ulykker skal du ikke sette noe brennbart, eksplosivt, flyktig eller sterkt etsende i fryser. For å unngå frysing, knusing og annet må du ikke sette inn flasker med væsker eller forseglede beholdere.

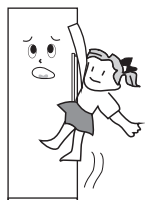

For å unngå utilsiktet skade som følger av at barn lukkes inne i eller fryser eller at det faller må du ikke la barn gi inn i eller klatre i fryser.

Ikke legg tunge gjenstander på fryser, ellers kan det lett falle og forårsake skade.

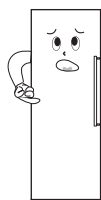

Ikke legg for mye mat i fryser.

Ikke la døren og skuffene være lenge åpne, og ikke åpne døren og skuffene ofte, ellers vil effektiviteten til den samlede maskinen svekkes og driftsbelastningen økes.



Når fryser ikke fungerer som det skal, må du slå av strømforsyningen og ta kontakt med et lokalt serviceverksted.

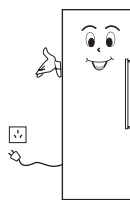

Ikke sprut vann på toppen eller baksiden av fryser, ellers ville det redusere isolasjonseffekten.

### Obs:

Produktet er et fryser til husholdningsbruk. I henhold til nasjonale standarder skal fryser til husholdningsbruk kun brukes til matlaging og ikke til andre formål som for eksempel lagring av blod, medisiner, biologiske produkter osv.

## Fryserverlikehold

### Rengjøring

Fingeravtrykk legges lett på utsiden. Bruk et tørt håndkle til å tørke bort. Rengjør regelmessig støv som samles bak og under fryser. Innsiden av fryser bør rengjøres ofte for å unngå fremmedlukt. Når strømmen er slått av, må du bruke et mykt håndkle og et nøytralt rengjøringsmiddel til å rengjøre og tørke med rent vann.

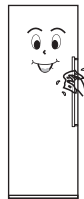

#### **Ikke bruk følgende produkter til å rengjøre innsiden av fryser:**

- Alkaliske eller basiske vaskemidler (kan føre til at den indre kledningen og plastkomponentene sprekkes)
- Såpepulver, bensin, amylacetat, alkohol, osv. (kan ødelegge plastkomponentene)
- Hvis det kommer matolje- eller krydderflekker på fryser ytre overflate, må du rengjøre umiddelbart. (Det kan føre til at plastkomponentene sprekker.)

### Lamper og utskifting

Hvis lampen ikke lyser, kontakter du fagpersonell for hjemmeservice.

### Stopp

#### **Lang tid uten bruk**

Koble fra stikkontakt for å unngå elektrisk støt eller brann som følge av at strømkabelen eldes. Rydd inne i fryser. Åpne døren en stund, og lukk den når interiøret er helt tørt.

#### **Strømfeil**

Åpne døren så lite som mulig, og ikke sett inn fersk mat.

#### **Kassering**

Når et fryser kasseres, må dørtetningen demonteres slik at barn ikke kan fanges på innsiden ved uhell.

## Bytte høyre og venstre dør

1. Fjern de to mutterhettene og de to hengseldekselplatene fra toppbjelken (åpne døren mot høyre).

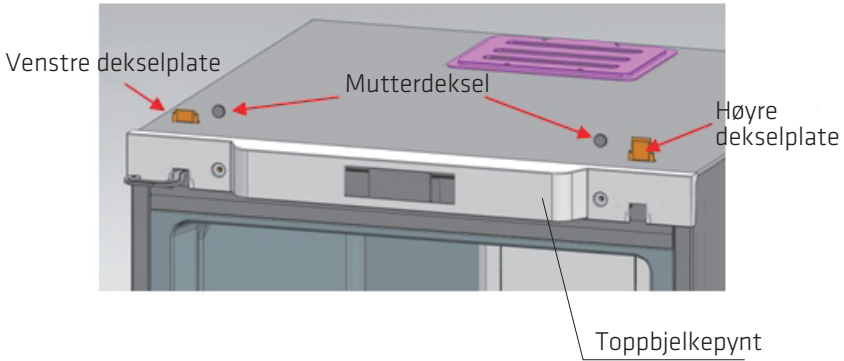

2. Fjern de dekorative delene fra toppbjelken.

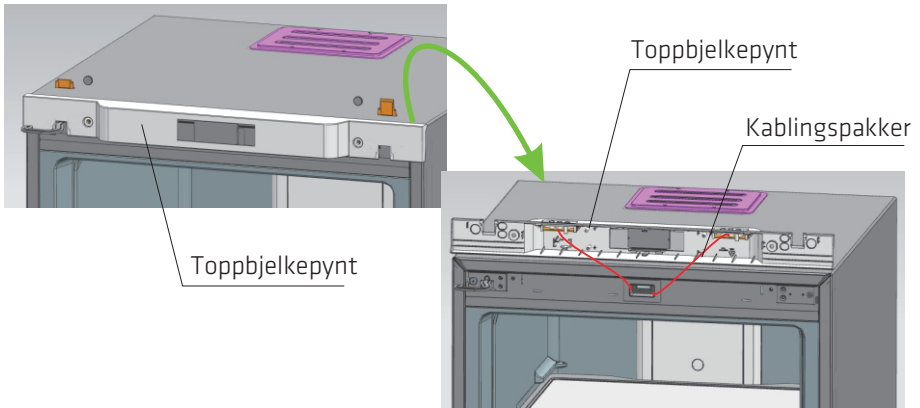

3. Fjern de to boltene festet med hengsler, trekk hengslene ut fra den ene siden, og demonter samtidig døren. Som sist, tar du hengslene ut fra døren.

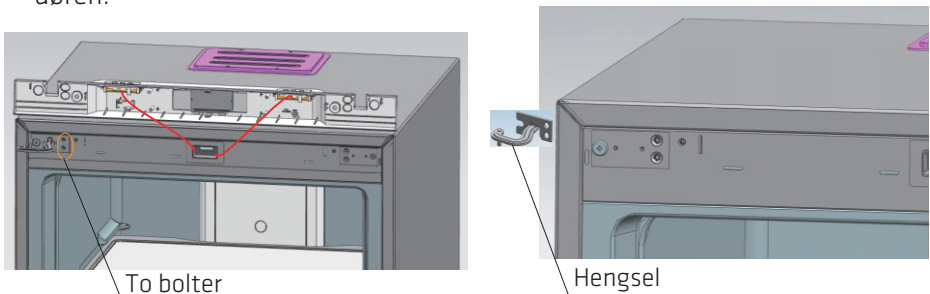

4. Monter den nedre hengselaksen igjen: Demonter den opprinnelige hengselaksen, og monter den på posisjonen på illustrasjonen.

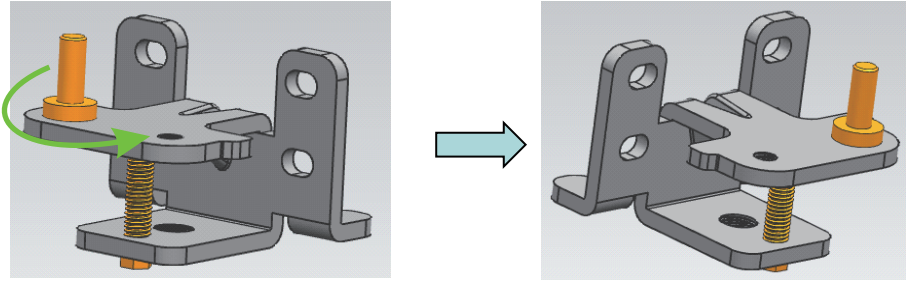

5. Monter den øvre hengselaksen igjen: Demonter hengselaksen, og monter den ved å dreie fra den andre enden av skruehullet.

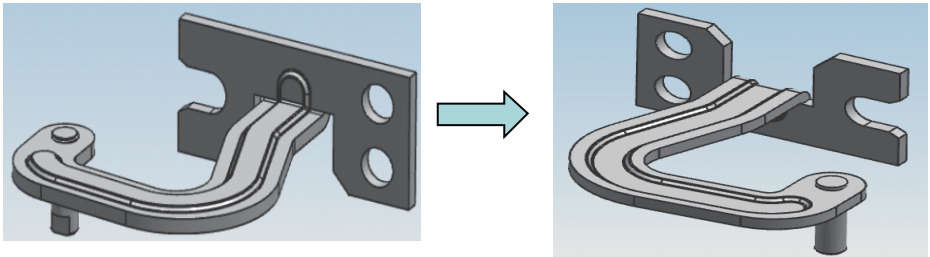

6. Monter det faste benet på øvre hengsler (til venstre) på høyre side.

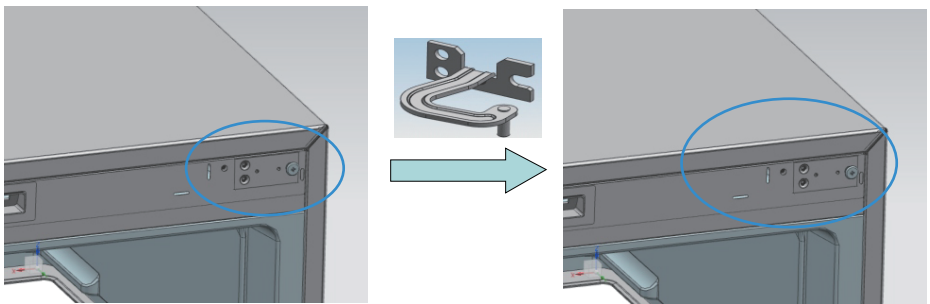



7. Monter det nedre hengselet på høyre side av fryser.

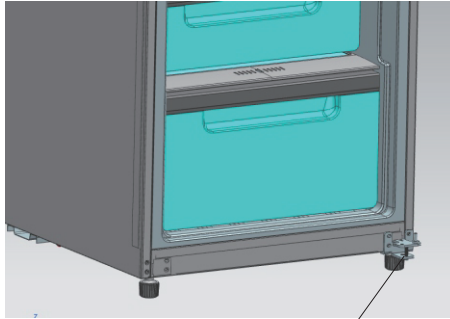

Nedre hengsel

8. Monter de øvre hengslene i de relative akselhullene til høyre (på døren) først, legg døren på de nedre hengslene, trykk de øvre hengslene inn hengslefestebenen, og fest til slutt de øvre hengslene.

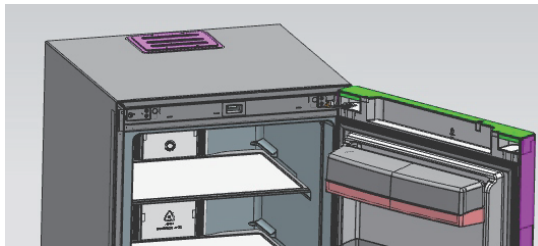

9. Sett på dekorasjonen på toppbjelken, mutterkapslene og hengseldekselplatene.

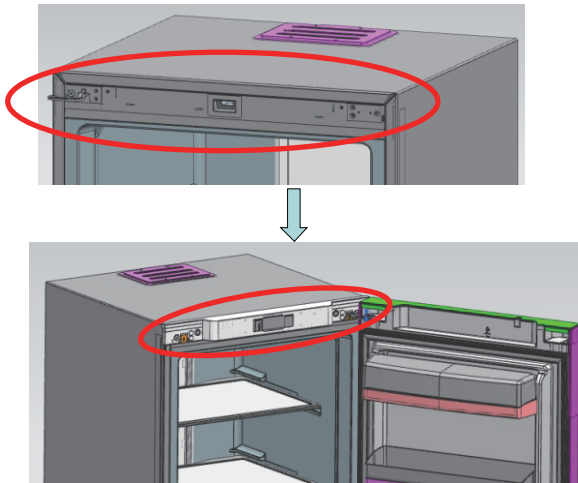

## Koblingsveiledning for fryser og fryser

Trinn 1: Sett de to skapene sammen med bare 10 mm mellomrom. Fest koblingshengslet på plassen som er vist på bildet.

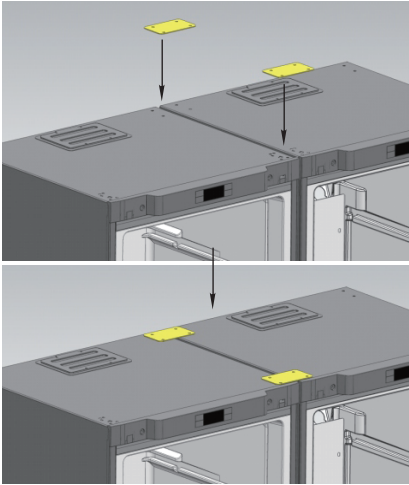

Trinn 2: Monter nedre tilkoblingshengsel på bunnen av de to skapene.

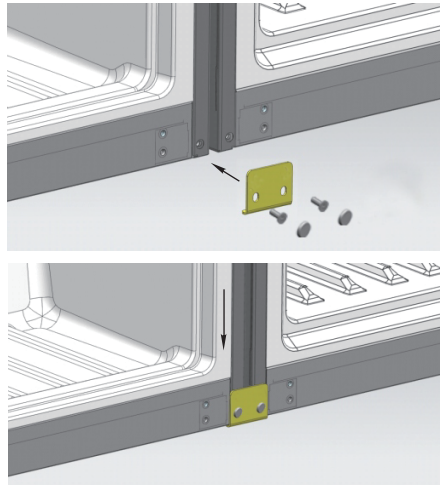

Trinn 3: Sett stangen inn i mellomrommet mellom de to skapene. Tilkoblingstrinnet er fullført.

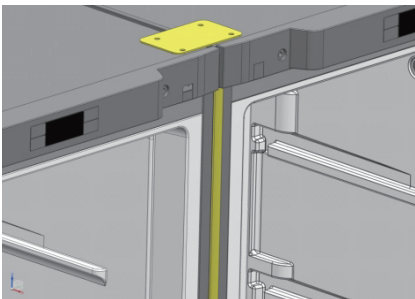

## Feilsøking

Før overhaling må du lese følgene nøye.

Problemer	Mulig årsak
Inoperativ	<ul style="list-style-type: none"><li>● Det tilføres ikke strøm, eller støpselet er løst</li><li>● Spenningen er for lav</li></ul>
Dårlig kjøling	<ul style="list-style-type: none"><li>● Høy temperaturregulering</li><li>● For mye mat</li><li>● Varm mat</li><li>● Døren åpnes og lukkes for ofte</li><li>● Døren er ikke helt igjen</li><li>● Varmekilde i nærheten</li></ul>
Høye lyder	<ul style="list-style-type: none"><li>● Ujevnt gulv og ustabil plassering</li><li>● Riktig plassering av tilbehør</li></ul>
Fremmedlukt	<ul style="list-style-type: none"><li>● Mat med lukt ikke pakket lufttett</li><li>● Sur mat</li><li>● Urent på innsiden</li></ul>

Hvis situasjonen vedvarer etter at alt ovenfor er tatt høyde for, tar du kontakt med selskapets serviceavdeling.

Hvis strømkabel er skadet, må den skiftes ut av vedlikeholdspersonell som er utpekt av vårt firma av sikkerhetshensyn.

### Ikke-feiltilstander

Kjølemiddel flyter veldig fort i kapillærrørene. Noen ganger er det noen luftbobler, noe som kan forårsake uregelmessige lyder ved inngangen. Hvis fryser er i hurtigkjølingstilstanden, kommer det en lyd av at viften dreier raskt.

Når luftfuktigheten er relativt høy, kan områdene rundt døren bli fuktige. Rengjør med en tørr klut.

## SPESIFIKASJONER

Modell: FS45W1/FS45X1

Klimaklasse: SN, N, ST, T

Merkespenning: 220-240V~

Merkefrekvens: 50 Hz

Kjølemedium: R600a (62g)

Støy: 41 dB,C

## PLASSERING

Plasser apparatet på et sted der omgivelsestemperaturen tilsvarer klimaklassen som står på typeskiltet til apparatet:

for kjøleapparater med klimaklasse:

● utvidet temperert: dette kjøleapparatet er beregnet på bruk ved omgivelsestemperaturer fra 10 til 32 °C (SN).

● temperert: dette kjøleapparatet er beregnet på bruk ved omgivelsestemperaturer fra 16 til 32 °C (N).

● subtropisk dette kjøleapparatet er beregnet på bruk ved omgivelsestemperaturer fra 16 til 38 °C (ST).

● tropisk: dette kjøleapparatet er beregnet på bruk ved omgivelsestemperaturer fra 16 til 43 °C (T).



Dette symbolet på produktet eller i anvisningene betyr at det elektriske og elektroniske utstyret må leveres atskilt fra husholdningsavfall når det ikke lenger skal brukes. Det finnes egne innsamlingssystemer for resirkulering i EU. Du får nærmere informasjon ved å kontakte lokale myndigheter eller forhandleren du kjøpte produktet hos.

## **Importert og utelukkende markedsført av:**

Power International AS,  
Postboks Box 523, N-1471 Lørenskog, Norge

Power Norge:

<https://www.power.no/kundeservice/>

T: 21 00 40 00

Expert Danmark:

<https://www.expert.dk/kundeservice/>

T: 70 70 17 07

Power Danmark:

<https://www.power.dk/kundeservice/>

T: 70 33 80 80

Punkt 1 Danmark:

<https://www.punkt1.dk/kundeservice/>

T: 70 70 17 07

Expert Finland:

<https://www.expert.fi/tuki/asiakaspalvelu/>

T: 020 7100 670

Power Finland:

<https://www.power.fi/tuki/asiakaspalvelu/>

T: 0305 0305

Power Sverige:

<https://www.power.se/kundservice/>

T: 08 517 66 000

## **Varoitus**

1. VAROITUS Älä tuki laitteen kotelossa tai liiteosassa olevia ilmanvaihtoaukkoja.
2. VAROITUS Älä yritä nopeuttaa sulamisprosessia mekaanisilla laitteilla tai muilla keinoilla, ellei valmistaja ole toisin suositellut.
3. VAROITUS Älä vahingoita kylmäainepiiriä.
4. VAROITUS Älä käytä muita sähkölaitteita tämän laitteen ruoka-aineiden säilytysosissa, elleivät ne ole valmistajan suosittelomia.
5. Laite on irrotettava pistorasiasta käytön jälkeen ja ennen käyttäjän suorittamia kunnossapitotoimenpiteitä.
6. Tätä laitetta ei ole tarkoitettu käytettäväksi henkilöille (mukaan lukien lapset), joilla on alentuneet fyysiset, aistilliset tai henkiset kyvyt, tai puutetta kokemuksesta ja tiedosta, ellei heille ole annettu valvontaa tai ohjeita koskien laitteen käyttöä sellaisen henkilön toimesta, joka on vastuussa heidän turvallisuudestaan.
7. Lapsia on valvottava, jotta varmistetaan, etteivät he leiki laitteella.
8. Jos virtajohto on vahingoittunut, sen saa vaaran välttämiseksi vaihtaa uuteen vain valmistaja, valmistajan valtuuttama huoltoedustaja tai muu vastaavalla tavalla pätevä henkilö.

9. Hävitä jääkaappipakastin paikallisten säädösten mukaisesti, koska se sisältää syttyviä kaasuja ja jäähdytysainetta.
10. Irrota laite verkkovirrasta ennen lampun vaihtamista.
11. Noudata laitteen hävittämisessä paikallisia säädöksiä, koska se sisältää syttyvää jäähdytysainetta ja kaasua. Irrota ennen laitteen hävittämistä sen ovet estääksesi lasten sisälle jäämisen.

## Osien nimet

Jotkut ostamasi jääkaapin ominaisuudet ja lisävarusteet eivät ehkä ole samanlaisia kuin kuvituksessa; katso aina jääkaapin oma pakkauslista.

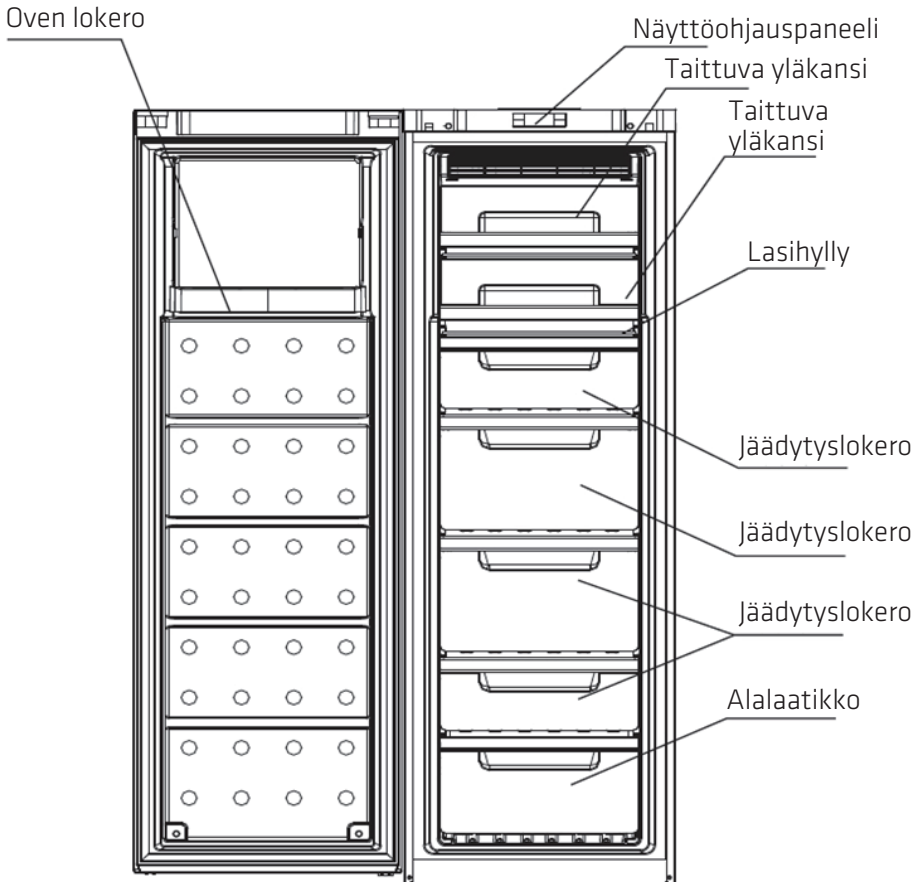

Huomautus: irrota taittuva yläkansi, oven lokero, jääpalakone, jäänkeräyslaatikko ja jäädätyslokero saadaksesi lisätilaa. Tämä ei vaikuta tuotteen normaaleihin toimintoihin.



## Valmistelu ennen käyttöä

### Varoitus

- Älä käytä valmistajan suosittelemien ratkaisujen lisäksi mekaanisia laitteita tai muita keinoja sulatuksen nopeuttamiseksi.
- Älä käytä valmistajan suosittelemien tyyppien lisäksi mitään elektronisia laitteita ruokaosastossa.
- Jääkaapissa käytetään R600a-jäähdytysainetta ja syklopentaanivaahantomateriaalia, jotka molemmat ovat syttyviä materiaaleja. Vanha pakastin tulee eristää tulelta ja polttokäsittely on kielletty.

### Uusi pakastin

- Poista kaikki pakkausmateriaali sisältä ennen käyttöä, mukaan lukien ala-alustatiiviste, vaahtomuovisuojukset ja kumikäsittely paperi.
- Pyyhi jääkaapin sisä- ja ulkopuoli lämpimällä vedellä kostutetulla liinalla (lisää hieman astianpesuainetta lämpimään veteen ja käytä puhdistamiseen puhdasta vettä);
- Valmistele eristetty maadoituspistorasia, jossa on molemmat navat. Älä jaa jakopistorasiaa muiden laitteiden kanssa;
- Liitä maadoitusjohdin Pistorasian maadoitusnavan on oltava varustettu luotettavalla maadoitusjohtimella.

## Jääkaapin kuljetus ja sijoittaminen

### Kuljetus

- Älä käännä pakastin ylösalaisin tai sivuttain äläkä paina tai ravista sitä. pakastin siirrettäessä kallistuskulma ei saa olla yli 45°.
- Älä kohdista pakastin siirrettäessä liiallista painetta oveen tai yläkanteen, voi syntyä lommo.
- Kallista pakastin hieman taaksepäin (alle 20°) siirtääksesi sitä lyhyen matkaa.



## **Sijoittaminen**

- Sijoita pakastin hyvin tuuletettuun paikkaan etäälle lämmönlähteistä ja suorasta auringonpaisteesta. Vältäaksesi ruostumisen tai eristyksen heikkenemisen, älä sijoita pakastin kosteaan paikkaan.
- Jääkaapin päällä on oltava tilaa vähintään 30 cm. Sen molemmilla puolilla tulee olla tilaa vähintään 10 cm. Etäisyyden seinästä on oltava vähintään 75 mm, jotta oven voi avata ja sulkea helposti ja lämmön haihduttamiseksi.
- Sijoita pakastin tasaiselle ja tukevalle lattialle. (Jos lattia ei ole vaakasuora, saat jääkaapin vaakasuoraan säätöjaloilla)

## **Huomautus**

**Varmista, ettei virtakaapeli jää jääkaapin tai muun esineen alle puristuksiin.**

**Varmista ennen verkkovirtaan liittämistä, että jääkaapin jännitealue vastaa virransyöttöä.**

## **Jääkaapin oikea käyttö**

**Varmista, että pakastin on sijoitettu oikein ja vakaasti pakalleen. Huomioi kaikki huomioon otettavat turvallisuusseikat.**

### **1. Liitä laite verkkovirtaan**

Pistorasiaan liittämisen jälkeen pakastin siirtyy tehdasasetustilaan.

### **2. Aseta elintarvikkeet pakastin**

Ehdotus: jonkin ajan kuluttua pakastin saavuttaa ruoan säilytyslämpötilan tai kompressorin ensimmäisen pysähtymisen jälkeen, aseta ruoka pakastin, mikä pitää ruoan tuoreena.

Huomautus: Jos asetettua lämpötilaa muutetaan tai uutta ruokaa asetetaan sisään, lämpötila laatikon sisällä tasapainottuu ajan kuluessa. Tämän määrittää lämpötilan muutoksen määrä, ympäristön lämpötila, avaamistiheys, sisällä oleva ruoan määrä jne.

- Yleisesti jääkaapin jäädytyslokeroon lämpötila on alle  $-18^{\circ}\text{C}$ . Ruoka, jota säilytetään pitkäaikaisesti, tulee sijoittaa jäädytyslokeroon.
- Pikapakastettu ruoka tulee asettaa jäädytyslokeroon niin pian kuin mahdollista ennen kuin se alkaa sulaa.
- Kuuma ruoka tulee asettaa jäädytyslokeroon vasta, kun se on jäähtynyt huoneenlämpötilaan.
- Hedelmiä ja kasviksia ei tule laittaa jäädytyslokeroon. Jäätymisen ja rikkoutumisen välttämiseksi nestettä sisältäviä lasiastioita ei saa laittaa jäädytyslokeroon.
- Pikajäädytetty ruoka tulee säilyttää luokittain. Saman tyyppinen ruoka tulee säilyttää yhdessä. Tämä säästää energiaa vähentämällä avaustiheyttä.

## Jäädytyslokeroon laatikko

Tämä on tarkoitettu pakastettavalle ruoalle. Lihakappale tulee käytön helpottamiseksi asettaa lokeroon, kun se on siivutettu. Kun otat ruokaa ulos, vedä ensin laatikko ulos ja työnnä sitten vaakasuunnassa kaukaloa laatikon päällä sisäänpäin ja ota ruoka ulos laatikosta.

**Huomautus: sulje laatikko käytettyäsi jäädytyslokeroa.**

## Toiminnon esittely



### 1. Näppäimet

- A. Super FRZ: pikapakastuskuvio
- B. PÄÄLLE/POIS: käynnistää tai sammuttaa järjestelmän
- C.  $\wedge$ : Nostaa jäädytyslokeroon lämpötilaa/säätää pikapakastusaikaa
- D.  $\vee$ : Laskee jäädytyslokeroon lämpötilaa/säätää pikapakastusaikaa

## 2. Näyttöruudun toimintojen nimet

1. Lämpötila-alue-digitron
2. Lämpötila (°C) -kuvake
3. Pikapakastekuvake

## 3. Näytön ohjaimet

- Ensimmäinen käynnistys: kaikki palavat kolme sekunti ja kuuluu aloitusäänimerkki. Jäädytyslokeron oletuslämpötila on -18°C.

- Normaali käyttönäyttö:

Lämpötilan näyttöalue: näyttää vikatilanteessa vikakoodeja ensisijaisuusjärjestyksessä; muuten näyttää asetetun lämpötilan.

- Näytön ohjaimet:

1. Normaalikäytössä se ei enää syty 30 sekunnin jälkeen ilman avaamista ja näppäinkäyttöä.  
Kun ovi on auki, näyttö on valaistu koko ajan ja sammuu 30 sekunnin kuluttua, kun ovi on suljettu.
2. Kun ilmenee vika, jolla on "vikakoodi", näyttö syttyy kerran ja sammuu 30 sekunnin kuluttua (jos summeriääni on kuulunut pitkän aikaa, paina mitä tahansa näppäintä peruaksesi vian merkkiäänän).

## 4. Käyttäjätalikäyttö

### ● Käynnistys ja sammutus

Pidä käynnistystilassa PÄÄLLE/POIS-näppäintä (B-näppäin) painettuna kolme sekuntia, käynnistysäänimerkki alkaa soida ja järjestelmä sammuu välittömästi.

Pidä sammutustilassa PÄÄLLE/POIS-näppäintä (B-näppäin) painettuna kolme sekuntia, käynnistysäänimerkki alkaa soida ja järjestelmä käynnistyy välittömästi.

Paina PÄÄLLE/POIS-näppäintä kolme sekuntia sammuttaaksesi järjestelmän, näyttö ei syty enää. PÄÄLLE/POIS-näppäintä (B-näppäin) lukuun ottamatta muut näppäimet lakkaavat vastaamasta ja kompressorit, sulatuslämmittimet, oven lamppu ja muut kuormat sammuvat välittömästi; Paina PÄÄLLE/POIS-näppäintä kolme sekuntia käynnistääksesi järjestelmän. Jos järjestelmä on ennen käynnistystä pikapakastustilassa, näytössä näkyy -24°C ja pikapakastuskuvake vilkkuu tai muuten näyttö näyttää lämpötilan jäädytyslokeron sisällä (asetettu viime kerralla) ja se toimii tilassa, johon se asetettiin ennen sammutusta.

## Seuraavien toimintojen pitää toimia aloitustilassa.

### ● Pikapakastustilan syöte

Kun järjestelmä on muussa kuin Pikapakastustilassa, pidä Super FRZ -näppäintä (A-näppäin) painettuna kolme sekuntia käynnistääksesi pikapakastustilan, pikapakastuskuvake on valaistu ja näytössä näkyy oletuspikapakastusaika (6 tuntia). Paina lämpötilan säätönäppäimiä  $\wedge$  (C-näppäin) tai  $\vee$  (D-näppäin) muuttaaksesi pikapakastusaikaa. Muutos tarvitsee 6 tuntia. Säätöalue on 6–24 tuntia. Jollet paina mitään näppäintä viiteen sekuntiin ja asetus tulee voimaan automaattisesti ja näyttää "-24°C"; voit painaa viiden sekunnin kuluessa Super FRZ -näppäintä (A-näppäin) manuaalisesti vahvistaaksesi, jolloin näytössä näkyy "-24°C". pakastin toimii tällöin pikapakastustilassa.

Huomautus: Arvokilpeen merkitty jäädytyskapasiteetti on testattu pikapakastustilassa (mainittu yllä) asetuksen ollessa 24 tuntia.

### ● Poistu Pikapakastustilasta

Kun pikapakastustila on toiminnassa ja se saavuttaa asetetun pikapakastusajan, pidä Super FRZ -näppäintä (A-näppäin) painettuna kolme sekuntia tai muuta asetettua lämpötilaa painamalla tiettyjä näppäimiä poistuaksesi pikapakastustilasta, tällöin pikapakastuskuvake ei enää pala. Pikapakastustilasta poistumisen jälkeen se käy aiemmin asetetussa tilassa. Huomautus: jos toiminto sammutetaan tai ilmenee vitakatkos, kun pikapakastustoiminto on toiminnassa, se jatkaa toimintaa pikapakastustilassa virran palaamisen jälkeen.

### ● Aseta jäädytyslokeron lämpötila.

Paina lämpötilan säätönäppäimiä  $\wedge$  (C-näppäin) ja  $\vee$  (D-näppäin) asettaaksesi lämpötilan, asetettu lämpötila näkyy valaistuna. Asetusalue on välillä -16 - -24 °C (epäsäännöllinen lämpötilan säätely); se poistuu asetetusta tilasta viiden sekunnin kuluttua ja asetus otetaan käyttöön. (Paina viiden sekunnin kuluessa asetuksen suorittamisesti A- tai B-näppäintä vahvistaaksesi asetustilan manuaalisesti ja saattaaksesi asetuksen voimaan.)

## 5. Valaistuslampun ohjaus

Kun ovi on auki, jäädytyslokeroon lamppu palaa. Kun ovi suljetaan, jäädytyslokeroon lamppu sammuu.

## 6. Oven avaamisvinkki ja oven avauksen hälytyksen ohjaus

Jos ovi on ollut auki 120 sekuntia, varoituskello soi. Kellon soiminen jatkuu kahden sekunnin välein, kunnes ovi on suljettu. Paina mitä tahansa näppäintä peruaksesi ovenavausvaroituksen.

## 7. Virrankeskeytysmuisti ja ensimmäinen käynnistystila

- Kun virransyöttö keskeytyy, pakastin muistaa automaattisesti toimintatilan, jossa se oli ennen virrankatkaisua; Kun virta palaa, se palaa tilaan, jossa se oli ennen virran katkeamista ja toimii tilassa, johon se asetettiin ennen virran katkeamista.
- Ensimmäinen käynnistystila: jäädytyslokeroon asetettu lämpötila on  $-18\text{ }^{\circ}\text{C}$ .
- Muisti: sisältää jäädytyslokeroon asetetun lämpötilan, kompressorin kertyneet käyttötunnit.

## 8. Jäädytyslokeroon korkean lämpötilan varoitus.

Kun jäädytyslokeroon lämpötila on ollut yli  $-8\text{ }^{\circ}\text{C}$  kuusi tuntia, korkean lämpötilan varoitus soi. Summeri soi sekunnin välein kymmenen kertaa ja sitten kymmenen kertaa 30 minuutin välein ja lämpötilan näyttöalueella näkyy vikakoodi (E9); soiminen loppuu, kun jäädytyslokeroon lämpötila on alle  $-12\text{ }^{\circ}\text{C}$ . Paina mitä tahansa näppäintä peruaksesi varoitussummerin (jos se ei soi 30 minuutin jälkeen). Vikakoodin näyttötila ei kuitenkaan poistu ennen kuin vika on korjattu.

## 9. Vikavinkki

Vikakoodi	Vinkki	Vikakoodi	Vinkki
E2	Jäädytyslokeroon lämpötilan anturivika	E6	Tiedonsiirtovirhe
E5	Pakastimen sulatusanturivirhe	E9	Jäädytyslokeroon korkean lämpötilan varoitus.
E7	Ympäristön lämpötila-anturivirhe	EC	EEPROM-piirivirhe

Huomautus: kun vika ilmenee, järjestelmä näyttää kaikkien vikojen koodit järjestyksessä.

Varoitus perutaan automaattisesti tai perutaan painamalla mitä tahansa näppäintä. Kun vika ilmenee vikakoodin näyttämällä on ensisijaisuus, kunnes vika on korjattu, muuten asetettua lämpötilaa eikä pikajäädytyskuvaketta voi näyttää. Jos vikaa on näytetty koko ajan ja automaattinen korjaus epäonnistuu, ota yhteyttä Myynnin jälkeinen -osastoon tai ammattilaiskunnossapitohenkilöstöön.

## 10. Pakotettu sulatus

Pidä "lämpötilan säätö"-näppäimiä  $\wedge$  ja  $\vee$  painettuina kolme sekuntia siirtyäksesi Pakotettu sulatus -tilaan ja näyttää aina "3". Siirryttäessä Pakotettu sulatus-tilaan, kompressori ja tuuletin pysähtyvät välittömästi. Kun sulatuksen lämmittimen käynnistys pakotetaan ja Pakotettu sulatus -tila, pidä "lämpötilan säätö"-näppäimiä  $\wedge$  ja  $\vee$  painettua kolme sekuntia poistuaksesi Pakotettu sulatus -tilasta.

## Huomiota vaativia seikkoja

Älä pura tai korjaa mielivaltaisesti. Valitse lisävarusteiden vaihtamiseen valmistajan määrittämä huoltokeskus.

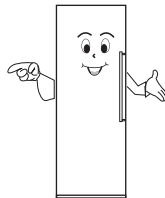

Käytä vakio-ammattilais-kolmerei käistä pistorasiaa (yli 10 A). Pistorasian maadoituksen on oltava hyvä.

Tulipalon välttämiseksi, älä käytä syttyviä liuottimia jääkaapin lähellä.



Välttääksesi tulipalon ja muut onnettomuudet, älä aseta mitään syttyvää, räjähtävää, haihtuvaa tai voimakkaasti syövyttävää ainetta pakastin. Välttääksesi jäätymistä, särkimistä ja muut menetykset, älä aseta nesteitä sisältäviä pulloja tai säilytysastioita jäädätysokeeroon.



Välttääksesi lapsen jäämisen jääkaapin sisään tai jääkaapin kaatumisen, älä anna lasten mennä jääkaapin sisään tai kiivetä sen päälle.

Älä aseta painavia esineitä pakastin. pakastin voi kaatua ja aiheuttaa vahinkoa.

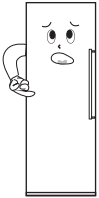

Älä aseta pakastin liikaa ruokaa.

Älä avaa ovea ja laatikoita pitkäksi aikaa tai avaa ovea tai laatikoita liian tiheään, laitteen tehokkuus heikkenee ja käyttökuormitus lisääntyy.

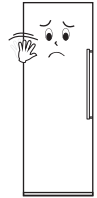

Kun pakastin ei toimi normaalisti, kytke virransyöttö pois päältä ja ota yhteyttä paikalliseen huoltokeskukseen.

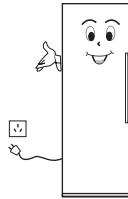

Älä roiskuta vettä jääkaapin päälle tai taakse, se vähentää eristysvaikutusta.

### Huomio:

Tämä tuote on kotitalouden pakastin. Kansallisten standardien mukaisesti kotitalouden pakastin on tarkoitettu käytettäväksi vain ruoan säilyttämiseen eikä sitä voi käyttää muihin tarkoituksiin, kuten veren, lääkkeiden, biologisten tuotteiden jne. säilytykseen.



## Jääkaapin huolto

### Puhdistus

Ulkopintaan jää helposti sormenjälkiä. Pyyhi ne pois kuivalla liinalla. Poista säännöllisesti pöly, jota kertyy jääkaapin taakse tai alle. Jääkaapin sisäpuoli tulee puhdistaa säännöllisesti vieraiden hajujen välttämiseksi. Kun laitteen virta on kytketty pois päältä, pyyhi laite puhtaalla vedellä ja neutraalilla pesuaineella kostutetulla pehmeällä liinalla.



### **Älä käytä seuraavia tuotteita jääkaapin sisäpuolen puhdistamiseen:**

- Emäksisiä pesuaineita; (voi aiheuttaa sisävuorauksen ja muoviosien halkeilua)
- Saippuajauhe, bentseeni, amyliasettaatti, alkoholi jne.; (voi tuhota muoviosia)
- Jos ruokaöljyä tai mausteita joutuu jääkaapin ulkopinnalle, pyyhi ne pois välittömästi. (Voivat aiheuttaa muoviosien halkeilua)

### Lamput ja niiden vaihto

Jos lamppu palaa loppuun, ota yhteyttä pätevään henkilöstöön sen vaihtamiseksi.

### Seis

#### **Jos ei käytetä pitkään aikaan**

Irrota virtakaapeli pistorasiasta välttääksesi virtajohdon ikääntymisestä johtuvan sähköiskun tai tulipalon; puhdista jääkaapin sisäpuoli; Avaa ovi hetkeksi ja sulje se, kun sisäpuoli on kokonaan kuiva.

#### **Virtakatkos**

Vähennä avauksia niin paljon kuin mahdollista; älä aseta tuoretta ruokaa sisään.

#### **Hävitä**

Kun hävität jääkaapin, ovitiiviste on poistettava, jotteivät lapset voi jäädä vahingossa sisään.

## Oven kätisyyden muuttaminen

1. Poista kaksi mutterin suojusta ja kaksi saranan kansilevyä yläpalkista (avaa ovi oikealle).

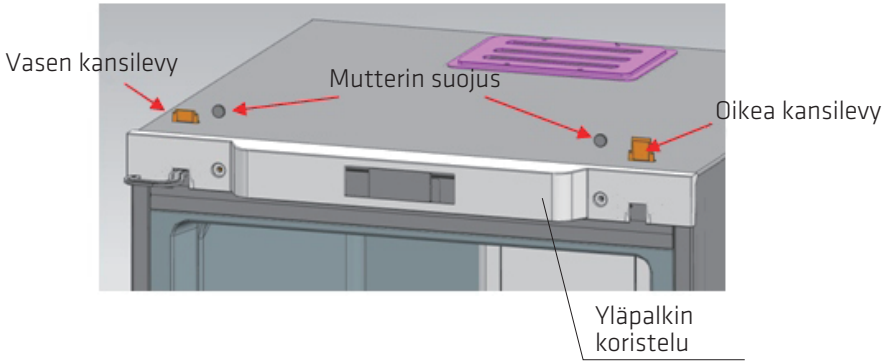

2. Poista yläpalkin koristeet.

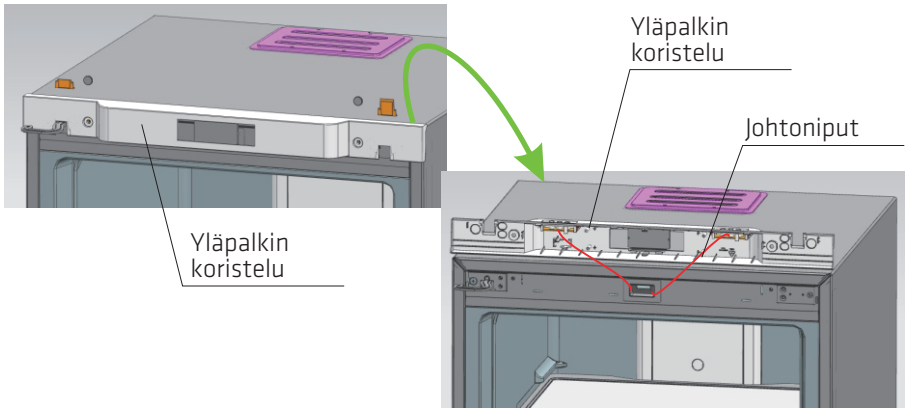

3. Poista kaksi saranoiden kiinnityspulttia, vedä saranat irti yhdeltä puolelta ja irrota samanaikaisesti ovi. Lopuksi irrota saranat ovesta.

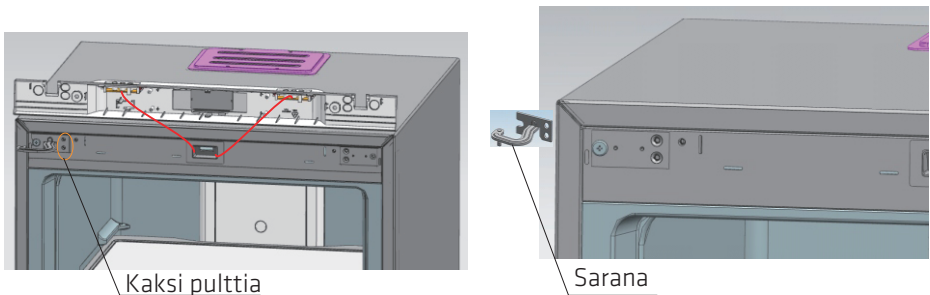

4. Kokoa alasarana-akseli uudelleen: Irrota alkuperäinen sarana-akseli ja kokoa se uudelleen, kuten kuvassa.

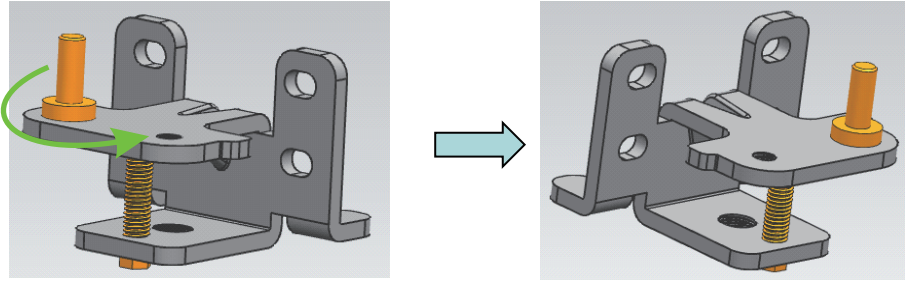

5. Kokoa yläsaranan akseli: irrota saranan akseli ja kokoa se kiertämällä se toisen puolen ruuvireikään.

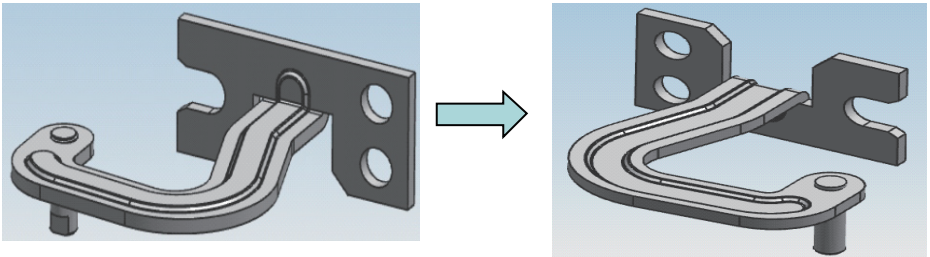

6. Asenna yläsaranoiden kiinteä jalka (vasemmalla) oikealle puolelle.

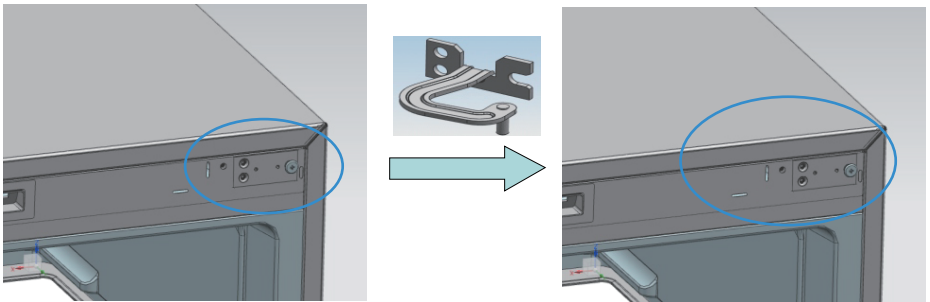

7. Asenna alasarana jääkaapin oikealle puolelle.

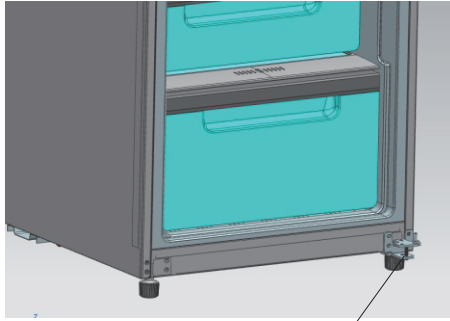

Alasarana

8. Asenna ensin yläsaranat vastaaviin akselinreikiin oikealla (oven yläosassa), sijoita sitten ovi alasaranoille, paina yläsaranoita saranan kiinnitysjalkeihin ja kiinnitä lopuksi yläsaranat.

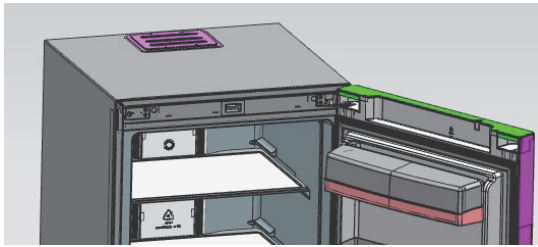

9. Asenna yläpalkin koristelu mutterien suojukset ja saranan kansilevyt.

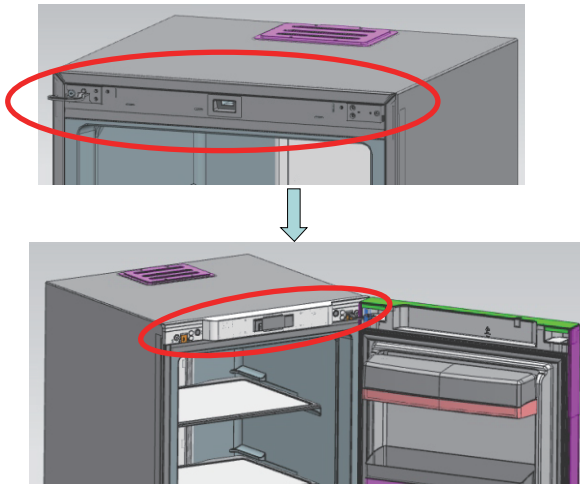

## Jääkaapin ja pakastimen kaappien liittämishoje

Vaihe 1: Aseta kaapit yhteen niin, että jää vain 10 mm:n rako. Kiinnitä yhdistävä sarana paikalleen, kuten kuvassa.

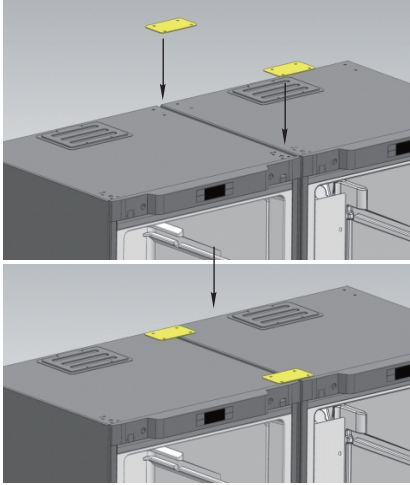

Vaihe 2: Kiinnitä alempi yhdistävä sarana kahden kaapin alaosaan.

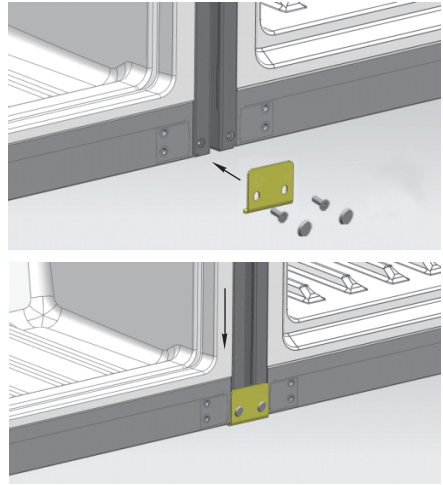

Vaihe 3: Aseta palkki kaappien välissä olevaan rakoon. Yhdistämisvaihe suoritettu loppuun.

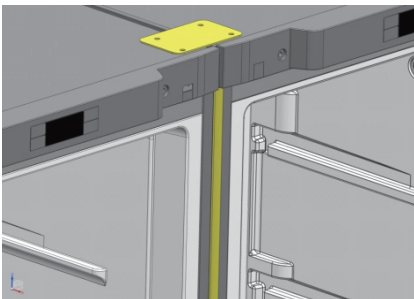

## Vianmääritys

Lue seuraava sisältö huolellisesti ennen huoltoa.

Ongelmia	Mahdollinen syy
Ei toiminnassa	<ul style="list-style-type: none"><li>● Ei virtaa tai löysä virtaliitettä</li><li>● Liian matala jännite</li></ul>
Heikko jäädytys	<ul style="list-style-type: none"><li>● Korkean lämpötilan säätö</li><li>● Liian paljon ruokaa</li><li>● Kuuma ruoka</li><li>● Tiheä oven käyttö (avaus ja sulkeminen)</li><li>● Epätäydellinen oven sulkeminen</li><li>● Lähellä oleva lämmönlähde</li></ul>
Äänekäs toiminta	<ul style="list-style-type: none"><li>● Epätasainen lattia ja sijainti epävakaalla alustalla</li><li>● Lisävarusteiden oikea sijoittaminen</li></ul>
Vieras hajua	<ul style="list-style-type: none"><li>● Tuoksuvan ruoan epätiivis pakkaus</li><li>● Hapan ruoka</li><li>● Sisätila likaantunut</li></ul>

Jos ongelma ei ratkea yllä olevien tarkistusten jälkeen, ota yhteyttä yrityksemme Myynnin jälkeen -osastoon.

Vahingoittuneen virtajohdon saa turvallisuuden vuoksi vaihtaa vain yrityksemme osoittama huoltohenkilöstö.

### Kyse muusta kuin viasta

Kapillaariputkissa hyvin nopeasti virtaava jäädytysneste kuljettaa joskus mukaan ilmakuplia, jotka voivat aiheuttaa toiminnassa poikkeavia ääniä. Jos pakastin on pikajäädytystilassa, jäädytyslokeron avaaminen tuottaa tuulen kaltaista ääntä, joka tulee suurella nopeudella pyörivästä tuulettimesta. Kun ilman kosteus on suhteellisen suuri, ympärillä oleva lattia voi olla kostea. Voit pyyhkiä sen kuivalla liinalla.

## TEKNISET TIEDOT

Malli: FS45W1/FS45X1

Ilmastoluokka: SN, N, ST, T

Nimellisjännite: 220-240V~

Nimellistaajuus: 50 Hz

Kylmäaine: R600a (62g)

Melu: 41 dB,C

## SIJOTTAMINEN

Asenna laite sijaintiin, jossa ympäristön lämpötila vastaa laitteen arvokilvessä ilmoitettua ilmastoluokkaa:

ilmastoluokkiin luokitellut kylmäsäilytyslaitteet:

- Laajennettu lauhkea: tämä kylmäsäilytyslaite on tarkoitettu käytettäväksi lämpötilavälillä 10–32 °C; (SN)
- lauhkea: tämä kylmäsäilytyslaite on tarkoitettu käytettäväksi lämpötilavälillä 16–32 °C; (N)
- subtrooppinen: tämä kylmäsäilytyslaite on tarkoitettu käytettäväksi lämpötilavälillä 16–38 °C; (ST)
- trooppinen: tämä kylmäsäilytyslaite on tarkoitettu käytettäväksi lämpötilavälillä 16–43 °C. (T)



Tämä tuotteeseen tai ohjeisiin merkitty symboli tarkoittaa, että sähkölaitteet ja elektroniikka on hävitettävä käyttöikänsä päättyessä erillään kotitalousjätteestä. EU:ssa on kierrätystä varten erilliset keruujärjestelmät. Jos haluat lisätietoja, ota yhteys paikallisiin viranomaisiin tai tuotteen myyneeseen liikkeeseen.

## **Maahantuonti ja markkinointi yksinoikeudella:**

Power International AS,  
PO Box 523, N-1471 Lørenskog, Norway

Power Norjassa:  
<https://www.power.no/kundeservice/>  
P: 21 00 40 00

Expert Tanskassa:  
<https://www.expert.dk/kundeservice/>  
P: 70 70 17 07

Power Tanskassa:  
<https://www.power.dk/kundeservice/>  
P: 70 33 80 80

Punkt 1 Tanskassa:  
<https://www.punkt1.dk/kundeservice/>  
P: 70 70 17 07

Expert Suomessa:  
<https://www.expert.fi/tuki/asiakaspalvelu/>  
P: 020 7100 670

Power Suomessa:  
<https://www.power.fi/tuki/asiakaspalvelu/>  
P: 0305 0305

Power Sverige:  
<https://www.power.se/kundservice/>  
P: 08 517 66 000



## Advarsel

1. ADVARSEL Sørg for at ventilationsåbningerne i apparatets kabinet eller i de indbyggede dele, holdes frie.
2. ADVARSEL Brug ikke andre mekaniske redskaber eller metoder til at tømme fødevarerne hurtigere op end de, der anbefales af producenten.
3. ADVARSEL Sørg for ikke at beskadige køleenheden.
4. ADVARSEL Brug ikke elektriske apparater inde i apparatets fødevarerum, med mindre de er anbefalet af producenten.
5. Apparatets stik skal trækkes ud af stikkontakten efter brug og inden apparatet vedligeholdes.
6. Apparatet er ikke beregnet til anvendelse af personer (herunder børn) med nedsatte fysiske, sansemæssige eller mentale evner. Det må heller ikke bruges af personer med manglende erfaring eller viden, medmindre de er under opsyn af eller er blevet vejledt i brugen af apparatet af en person med ansvar for deres sikkerhed.
7. Børn skal være under opsyn, så de ikke leger med apparatet.
8. Hvis netledningen beskadiges, skal den skiftes af producenten, dennes servicerepræsentant eller en tilsvarende kvalificeret fagmand, så enhver fare undgås.

9. Fryserne skal bortskaffes i overensstemmelse med lokale regler, fordi det bruger brændbar gas og kølemiddel.
10. Tag stikket ud af stikkontakten før lampen skiftes.
11. Følg de lokale bestemmelser om bortskaffelse af apparatet. Dette skal gøres på grund af dets brændbare kølemiddel og blæsegas. Inden apparatet bortskaffes, skal du tage lågene af, så børn ikke kan låses inde.

## Navne på delene

Nogle af frysernes funktioner og tilbehør stemmer måske ikke overens med billederne heri. Se altid listen over dele i fryserne.

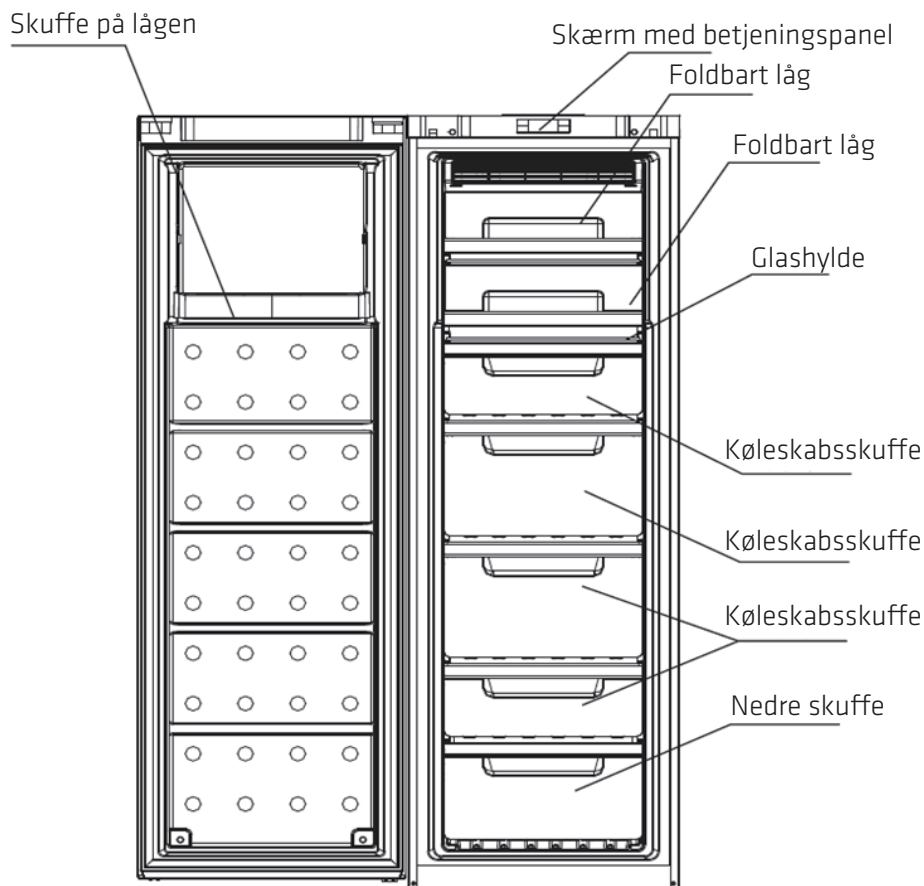

Bemærk: Fjern det foldbare låg, bakken på lågen, ismaskinen, isboksen og køleboksen for at få mere plads.

Dette påvirker ikke produktets normale funktioner.

## Forberedelse før brug

### Advarsel

- Undtagen de løsninger, som fabrikanten anbefaler, må du ikke bruge mekanisk udstyr eller andre midler til at fremskynde optøningen.
- Undtagen de typer, som fabrikanten anbefaler, må der ikke anvendes elektrisk apparater i fryserne.
- fryserne er forsynet med R600a kølemiddel og cyclopentan-skummaterialer, og begge er brændbare materialer. Forældet fryser skal isoleres fra ild, og de må ikke brændes.

### Nyt fryser

- Fjern alt emballeringsmateriale inden brug, herunder pakningen på bunden, skumpladerne og gummilaget indeni;
- Brug en varm og våd klud til at tørre fryserne af indvendigt og udvendigt (tilsæt et lille rengøringsmiddel i varmt vand og brug rent vand). Brug en separat jordforbundet stikkontakt til hver polaritet. Tilslut ikke
- andre elektriske apparater til denne stikkontakt. Tilslut en jordforbundet ledningen. Jordforbindelsen på stikket skal være
- udstyret med en pålidelig jordforbundet ledning.

## Transport og placering af fryserne

### Transport

- Fryserne må ikke vendes på hovedet, på siden eller rystes. Når fryserne flyttes, når det ikke hælde mere end 45°.
- Når fryserne flyttes, må du ikke lægge for stort pres på lågen eller oversiden, da dette kan misdanne fryserne.
- Vip fryserne lidt bagud (mindre end 20 °), hvis det skal flyttes en kort afstand.

## Placering

- Stil fryserne på et godt ventileret sted, langt væk fra varmekilder og direkte sollys. For at undgå rust og reducere isoleringsbeskadigelse, må fryserne ikke placeres på et fugtigt sted.
- Der skal være mindst 30 cm fri plads over fryserne. Der skal være mindst 10 cm fri afstand på begge sider af fryserne. fryserne må ikke være over 75 mm fra væggen, så lågen er nem at åbne og lukke, og varmen kan afgives.
- Stil fryserne på et fladt og solidt gulv. (hvis gulvet ikke er stabilt, kan du nivellere fryserne med reguleringsbenene)

## Vigtigt

**Sørg for, at ledningen ikke trykkes af fryserne eller andre genstande. Før du tilslutter strømforsyningen, skal du sørge for, at frysernes spændingsområde passer med strømforsyningen.**

## Korrekt anvendelse af fryserne

**Sørg for, at fryserne er placeret korrekt og står stabilt. Sørg for at alle sikkerhedsforholdene overholdes.**

### 1. Strømtilslutning

Når strømme tilsluttes, går fryserne på fabriksindstillingen.

### 2. Put fødevarerne i fryserne

Tip: Put først fødevarerne i fryserne når det har nået opbevaringstemperaturen eller efter kompressorens første stop. På denne måde sikrer du at de holdes friske.

Bemærk: Hvis den indstillede temperatur ændres eller du putter andre fødevarer i fryserne, balanceres temperaturen i fryserne efter et stykke tid, hvilket bestemmes af temperaturændringsgraden, omgivelsestemperaturen, hvor tit lågen åbnes, samt mængden af fødevarer i fryserne.

- Generelt er temperaturen i kølekammeret under  $-18\text{ }^{\circ}\text{C}$ . Fødevarer, der kræver længerevarende opbevaring, skal anbringes i kølekammeret.
- Hurtigfrosede fødevarer skal sættes i kølekammeret hurtigst muligt, inden det begynder at tø op.
- Varme fødevarer skal sættes i kølekammeret, når det er kølet ned til stuetemperatur.
- Frugter og grøntsager må ikke puttes i kølekammeret. Glasbeholdere med væske må ikke puttes i kølekammeret, da de kan gå i stykker.
- Hurtigfrosede fødevarer skal opbevares efter kategori. Fødevarer af samme art skal opbevares sammen. Energibesparelse kan opnås ved at åbne lågen så lidt som muligt.

### Kølekammerens skuffe

Dette er til fødevarer, der skal fryses. Større kødstykker skal skæres i skiver og lægges i skuffen, for nemheds skyld. Når du tager fødevarerne ud, skal du først trække skuffen ud, og tryk derefter bakken over skuffen indad. Tag derefter fødevarerne ud under skuffen.

**Bemærk: Luk skuffen efter brug af kølekammeret.**

### Introduktion af funktionerne



#### 1. Taster

- A. Super FRZ: Dybfrosset mønster
- B. Tænd/sluk: Tænd og sluk for systemet
- C.  $\wedge$ : Skru op for køleboksens temperatur/Reguler dybfrysetiden
- D.  $\vee$ : Skru ned for køleboksens temperatur/Reguler dybfrysetiden

## 2. Navn på funktionerne på skærmen

1. Temperaturområde digitron
2. Temperatur-ikon (°C)
3. Hurtigfrosset-ikon

## 3. Displayknapperne

- Når fryserne tændes for første gang: Alt lyser i tre sekunder og fryserne ringer. Køleboksens standardtemperatur er -18°C.

- Normal betjeningskærm:

Temperaturvisningsområde: Hvis der opstår en fejl, vises fejlkoderne i rækkefølge. Når der ikke er nogen fejl, vises den indstillede temperatur.

- Displayknapperne:

1. Under normal drift, holder skærmen op med at lyse efter 30 sekunder, når lågen ikke åbnes og der ikke trykkes på nogen knapper. Når lågen åbnes, lyser skærmen hele tiden. Og den holder op med at lyse 30 sekunder efter at lågen er lukket.
2. Hvis der opstår en fejl, og det er en "Fejlkode", lyser skærmen en gang og den holder op med at lyse efter 30 sekunder (hvis summeren har ringet i længere tid, skal du trykke på en vilkårlig knap for at stoppe den).

## 4. Brugerfunktion

### ● Opstart og nedlukning

Under opstarts skal du holde tænd/sluk-knappen nede (B-knappen) i tre sekunder, hvorefter startlyden ringer og systemet slukker.

Under nedlukning skal du holde tænd/sluk-knappen nede (B-knappen) i tre sekunder, hvorefter startlyden ringer og systemet tænder.

Hold tænd/sluk-knappen nede i tre sekunder for at slukke for systemet, hvorefter skærmen ikke længere lyser. Udover tænd/sluk-knappen (B-knappen) holder andre knapper op med at virke, og kompressoren, optøningsvarmeren, lågelampen og andre funktioner slukker. Hold tænd/sluk-knappen nede i tre sekunder for at starte systemet. Inden systemet startes - hvis systemet står på funktionen Hurtigfrossen, viser skærmen -24 °C og ikonet for denne funktioner lyser, ellers viser skærmen temperaturen inde i kølekammeret (som sidst blev indstillet), og den sidst indstillede funktion inde nedlukningen, køres.

## Introduktion af funktionerne

### ● **Åbning af funktionen Hurtigfrossen**

Når systemet er i stå på funktionen Hurtigfrossen, skal du holde knappen Super FRZ (A-knappen) nede i tre sekunder for at starte funktionen Hurtigfrossen. Herefter begynder funktionens ikon at lyse, og skærmen viser funktionens standardtid (6 timer). Brug temperaturknapperne  $\wedge$  (C-knappen) og  $\vee$  (D-knappen) til at justere tiden på funktionen Hurtigfrossen. En ændring skal bruge 6 timer. Justeringsintervallet er mellem 6 timer og 24 timer. Hvis du ikke trykker på en knap i fem sekunder, træder indstillingen automatisk i kraft og viser "-24 °C". Tryk på knappen Super FRZ (A-knappen) inden for fem sekunder for bekræftelse, hvorefter skærmen viser "-24 °C". Derefter kører fryserne på funktionen Hurtigfrossen.

Bemærk: Frysekapaciteten, der står på typeskiltet, er testresultatet for funktionen Hurtigfryse (nævnt ovenfor) efter 24 timer.

### ● **Afslut funktionen Hurtigfrossen**

Når funktionen Hurtigfrossen startes og den når op på den indstillede frysetid, skal du holde knappen Super FRZ (A-knappen) nede i tre sekunder, eller ændr den indstillede temperatur med de pågældende knapper, for at afslutte funktionen Hurtigfrossen. Herefter holder ikonet for denne funktion op med at lyse. Når funktionen Hurtigfrossen stoppes, går fryserne tilbage til den forrige funktion.

Bemærk: Hvis fryserne slukker eller der opstår en strømafbrydelse, når funktionen Hurtigfrossen er i brug, fortsætter fryserne på denne funktion, når det tændes igen.

### ● **Indstil temperaturen i kølekammeret**

Brug temperaturknapperne  $\wedge$  (C-knappen) og  $\vee$  (D-knappen) for at indstille temperaturen, hvorefter den indstillede temperatur lyser.

Indstillingsområdet er mellem -16°C og -24°C (ikke-regelmæssig temperaturregulering). Temperaturindstillingen går væk efter fem sekunder, hvorefter indstillingen træder i kraft. (tryk på A- eller B-knappen inden for fem sekunder efter indstillingen, for at bekræfte indstillingen manuelt).



## 5. Styring af lampen

Når lågen åbnes, lyser køleboksens lampe. Når lågen lukkes, holder køleboksens lampe op med at lyse.

## 6. Advarsel om åben låge og styring af alarmer

Hvis lågen har været åben i 120 sekunder, lyder en alarm hver 2. sekund, indtil lågen lukkes. Tryk på en vilkårlig knap for at annullere alarmer om åbn låge.

## 7. Strømafbrydelseshukommelse og funktion ved første opstart

- Hvis der opstår en strømafbrydelse, kan fryserne automatisk gemme driftsmåden og funktionen før strømafbrydelsen. Når fryserne strømforsynes igen, står fryserne på samme funktion, som før afbrydelsen med de samme indstillinger.
- Funktion ved første opstart: Kølekammerets indstillede temperatur er -18 °C.
- Hukommelse: Gemmer køleboksens indstillede temperatur, og kompressorens samlede driftstid.

## 8. Advarsel om høj temperatur i kølekammeret

Hvis kølekammerets temperatur har været over -8°C i seks timer, lyder advarslen om høj temperatur. Alarmer ringer ti gange hvert sekund, og derefter ti gange hver halve time, og temperaturskærmen viser en fejlkode (E9). Alarmer stopper, når kølekammerets temperatur er under -12°C. Tryk på en vilkårlig knap for at annullere advarselslyden (hvis den ikke lyder efter en halv time). Men fejlkoden vises stadig, indtil fejlen rettes.

## 9. Fejl-tips

Fejlkode	Tip	Fejlkode	Tip
E2	Temperatursensorfejl i køleboksen	E6	Kommunikationsfejl
E5	Frysesensorfejl	E9	Advarsel om høj temperatur i kølekammeret
E7	Omgivende temperatur sensorfejl	EC	EEPROM kredsløbsfejl

Bemærk: Hvis der opstår en fejl, viser systemet alle fejlkoderne i rækkefølge. Advarslen annulleres automatisk, og den kan annulleres ved at trykke på en vilkårlig knap. Hvis der opstår en fejl, prioriteres visning af fejlkoden indtil fejlen rettes, ellers kan den indstillede temperatur og ikonet for funktionen Høj luftfugtighed ikke vises. Hvis en fejl vises hele tiden, og automatisk rettelser mislykkes, skal du kontakte vores eftersalgssafdeling eller en kvalificeret fagmand.

## 10. Tving optøning

Hold "temperaturknapperne"  $\wedge$  og  $\vee$  nede i tre sekunder, for at starte funktionen Tving optøning, og skærmen viser "3". Når funktionen Tving optøning startes, stopper kompressoren og ventilatoren med det samme. Når optøningsvarmen tvinges til at starte på funktion Tving optøning, skal du holde temperaturknapperne  $\wedge$  og  $\vee$  nede i tre sekunder, for at afslutte Tving optøning.

## Fejlen skal rettes

Du må ikke selv skille fryserne ad eller prøve at reparere det. Få fryserne repareret af forhandlere, der anbefales af fabrikanten.

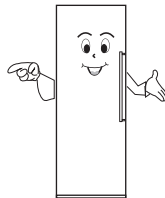

Brug standard stikkontakter med tre huller (over 10 A). Stikkontakten skal være i god stand.

Brug ikke brændbare opløsningsmidler i nærheden af fryserne for at undgå brand.



For at undgå brand og andre ulykker, må du ikke putte noget brændbart, eksplosivt, flygtigt eller stærkt ætsende i fryserne. For at undgå frysning, brud og andre tab, må flaskerne med væske og forsegle beholdere ikke puttes i køleboksen.

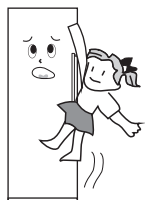

For at undgå utilsigtet skader, f.eks. hvis børn lukkes ind i fryserne eller hvis det vælter, må børn ikke komme ind i fryserne eller klatre på/i det.

Sæt ikke tunge ting på fryserne, da de let kan falde ned og forårsage skade.

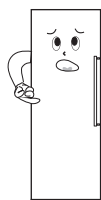

Put ikke for mange fødevarer i fryserne.

Undgå, at åbne lågen og skufferne i længere tid eller åbne dem for ofte, da dette kan gøre fryserne mindre effektiv og forøge strømforbruget.



Hvis fryserne ikke fungerer normalt, skal du slukke for strømforsyningen og kontakte dit lokale servicecenter.

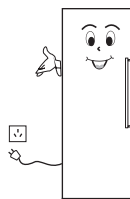

Skyl ikke vand oven på eller på bagsiden af fryserne, da dette kan reducere isoleringseffekten.

### Vigtigt:

Produktet er et fryser, der er beregnet til brug i hjemmet. Ifølge nationale standarder er fryser, der bruges i husholdningen kun beregnet til opbevaring af fødevarer og de må ikke bruges til andre formål, såsom opbevaring af blod, lægemidler, biologiske produkter mv.

## Vedligeholdelse af fryserne

### Rengøring

Ydersiden bliver nemt mærket med fingeraftryk. Brug et tørt håndklæde til at tørre dem væk. Rengør regelmæssigt fryserne for støv på bagsiden og under fryserne.

fryserne skal regelmæssigt rengøres indvendigt, så det ikke begynder at lugte grimt. Når strømmen slukkes, skal du bruge et blødt håndklæde og et neutralt rengøringsmiddel til at rengøre fryserne og tørre efter med rent vand.

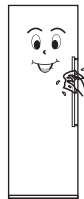

#### **Brug ikke følgende produkter til at rengøre fryserne indvendigt:**

- Alkaliske eller alkaliske vaskemidler (kan få indvendige beklædningsgenstande og plastkomponenter til at knække)
- Sæbepulver, benzin, amylacetat, alkohol og lignende (kan ødelægge plastikdelene)
- Hvis fødevarerolie eller krydderier spildes på frysernes ydre overflade, skal du straks rengøre den (kan få plastikdelene til at revne).

### Lamper og udskiftning

Hvis lampen ikke lyser, skal du kontakte en lokal fagmand.

### Nedlukning

**Hvis fryserne ikke skal bruges i længere tid** Træk stikket ud af stikkontakten for at undgå elektrisk stød eller ild, som følge af slid på ledningen. Rengør fryserne indvendigt. Åbn lågen i et stykke tid og luk den, når fryserne er helt tørt indvendigt.

**Strømsvigt** Åbn lågen så lidt som muligt, og put ikke friske fødevarer i fryserne.

**Bortskaffelse** Når fryserne skal bortskaffes, skal lågeforsøglingen tages af, så børn ikke kan lukkes inde ved et uheld.

## Sådan vendes lågen om

1. Fjern de to møtrikhætter og to hængseldæksler fra den øvre stang (lågen åbnes mod højre).

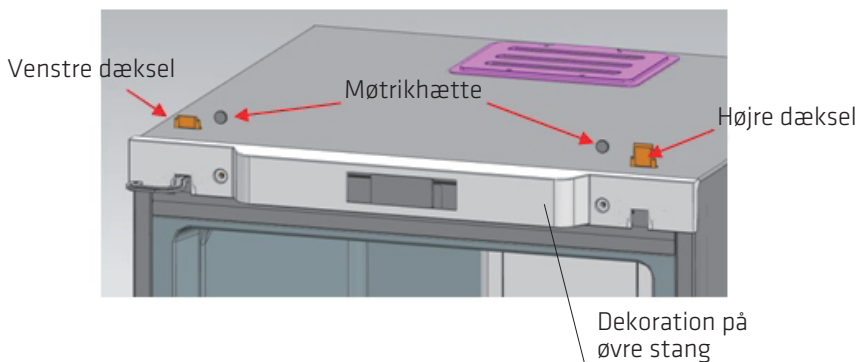

2. Fjern de dekorative dele på stangen.

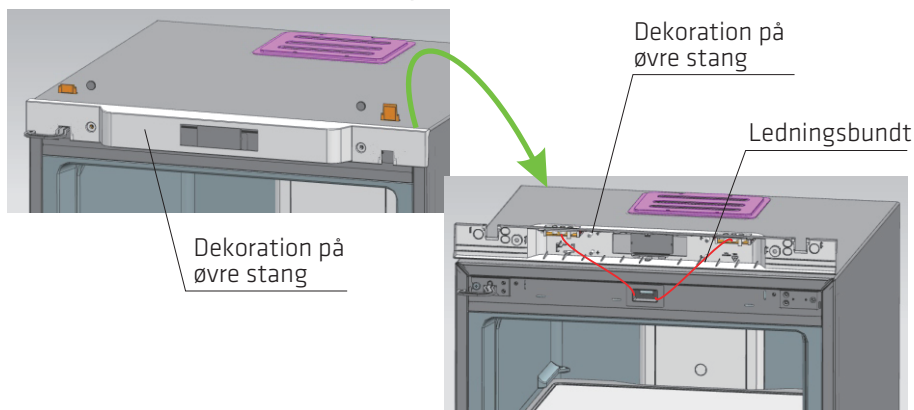

3. Fjern de to bolte, der er fastgjort med hængslerne. Træk hængslerne ud på den ene side og tag lågen af. Tag hængslerne ud af lågen som førhen.

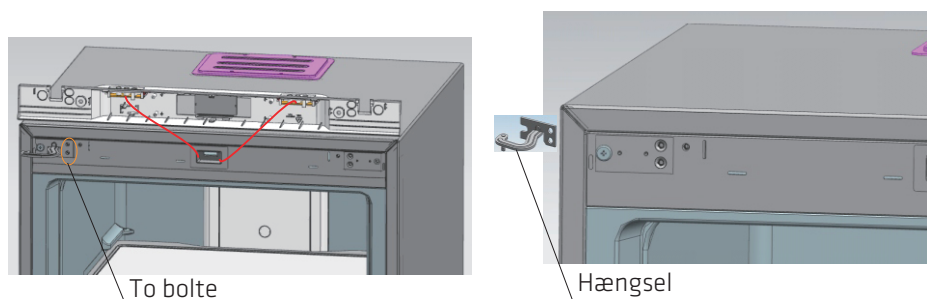

4. Sæt den nederste hængselakse på igen: Tag den originale hængselakse af og sæt den på som vist på billedet.

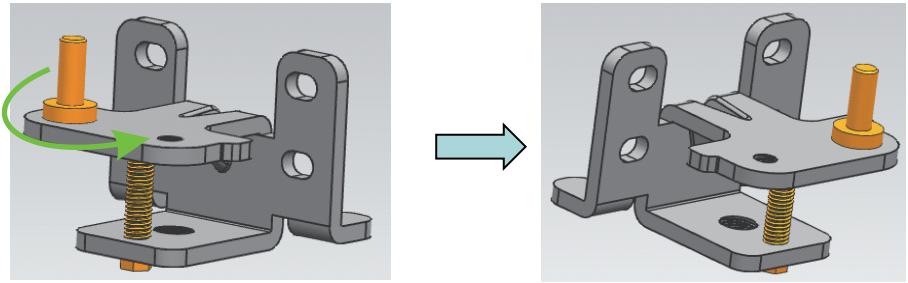

5. Sæt den øvre hængselakse på igen: Tag hængselaksen af og sæt den på ved at dreje den på den anden ende af skruehullet.

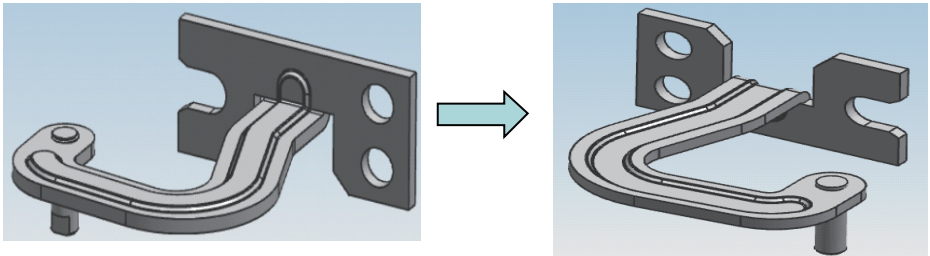

6. Monter det øverste hængsel (til venstre) på højre side.

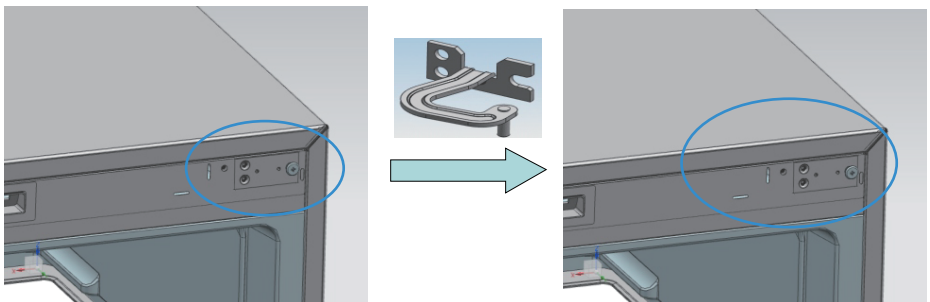

7. Monter det nederste hængsel på højre side af fryserne.

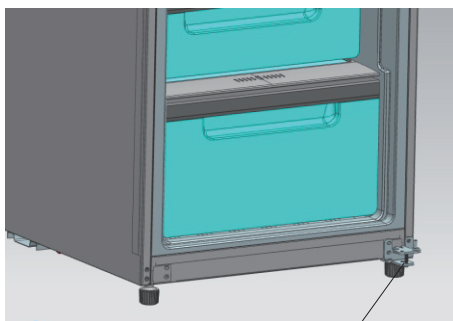

Nedre hængsel

8. Monter de øvre hængsler i de relative akselhuller til højre (på lågen) først, og sæt lågen på de nederste hængsler. Tryk de øvre hængsler på plads og fastgør de øvre hængsler til sidst.

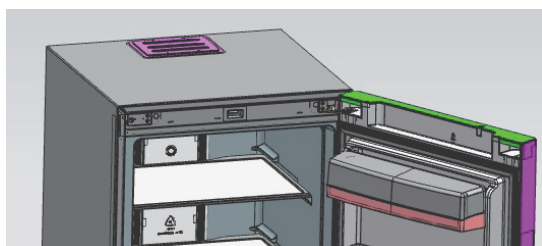

9. Monter decorationen på den øvre stang, møtrikhætterne og hængseldækslerne.

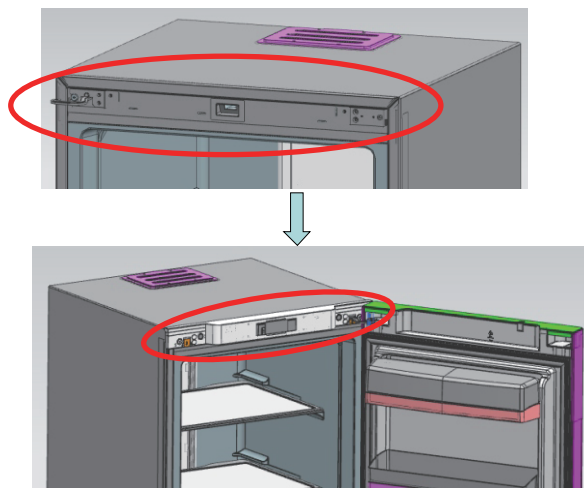

## Vejledning til sammensætning af fryser og fryseskabe

Trin 1: Sæt de to skabe sammen med 10 mm mellemrum. Fastgør forbindeshængslet på stedet, der er vist på billedet.

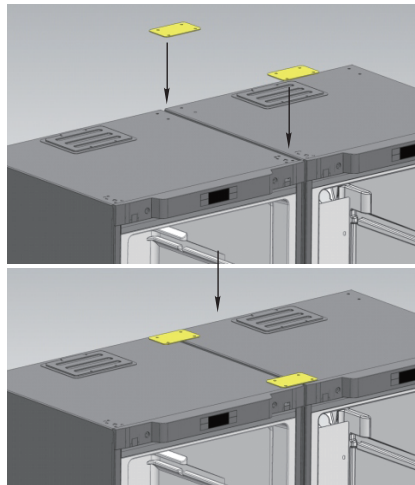

Trin 2: Monter det nederste forbindeshængsel for neden på de to skabe.

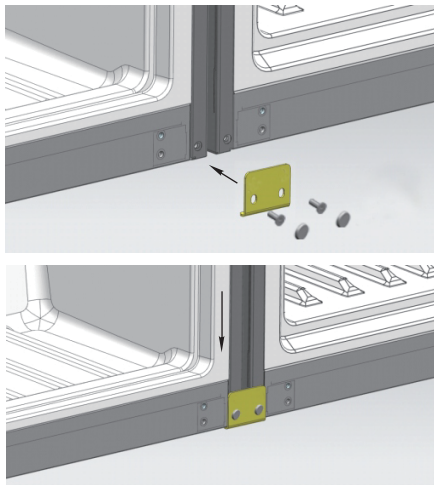

Trin 3: Sæt stangen i mellemrummet mellem de to skabe. Skabene er nu sat sammen.

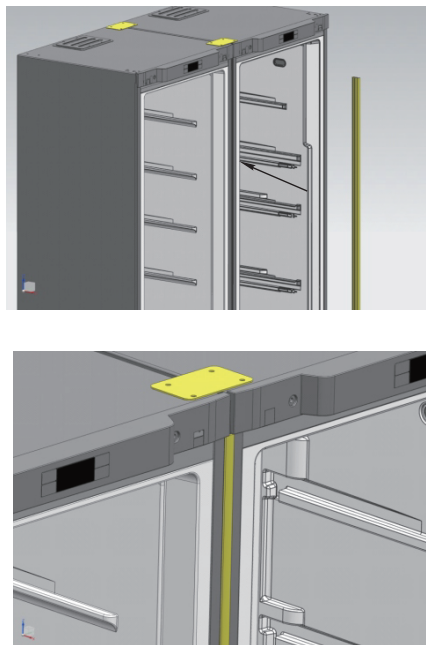



## Fejlsøgning

Læs omhyggeligt følgende indhold inden apparatet sendes til reparation.

Problem	Mulig årsag
At apparatet er i drift	<ul style="list-style-type: none"><li>● At det er strømforsynet eller om stikket sidder løst</li><li>● For lav spænding</li></ul>
Dårlig køling	<ul style="list-style-type: none"><li>● Høj temperaturindstilling</li><li>● Om, der er for mange fødevarer i fryserne</li><li>● Om fødevarerne er varme</li><li>● Bruges lågen hyppigt (åbnes og lukkes)</li><li>● Om lågen er lukket helt</li><li>● En varmekilde i nærheden</li></ul>
Høje lyde	<ul style="list-style-type: none"><li>● Ujævnt gulv og ustabil placering</li><li>● Rigtig placering af tilbehør</li></ul>
Grim lugt	<ul style="list-style-type: none"><li>● Fødevarerne er ikke pakket ordentligt ind</li><li>● Dårlige fødevarer</li><li>● fryserne er ikke rent indvendigt</li></ul>

Hvis problemet ikke er blevet løst efter at have kontrolleret alle ovenstående punkter, skal du kontakte vores eftersalgsafdeling.

Et beskadiget ledning skal udskiftes af personale, der udpeges af vores firma af hensyn til sikkerheden.

### Ikke-fejl fænomen

Kølemidlet flyder meget hurtigt i rørene, og der kan opstå luftbobler i rørende, hvilket kan forårsage uregelmæssige lyde. Hvis fryserne står på funktionen Hurtig køling, kan lyden af vind høres, når kølekammeret åbnes, hvilket er lyden af ventilatoren.

Hvis luftfugtigheden er relativt høj, kan områder omkring lågen blive fugtige, som skal tørres af med en tør klud.

## SPECIFIKATIONER

Model: FS45W1/FS45X1

Klimaklasse: SN, N, ST, T

Nominel spænding: 220-240V~

Nominel frekvens: 50 Hz

Kølemiddel: R600a (62g)

Støj: 41 dB,C

## PLACERING

Stil dette apparat op et sted, hvor temperaturen svarer til klimaklassen, der står på apparatets typeskilt:

Til køleapparat i klimaklassen:

● Udvidet tempereret: Dette køleapparat er beregnet til brug i temperaturer fra 10 °C til 32 °C; (SN)

● Tempereret: Dette køleapparat er beregnet til brug i temperaturer fra 16 °C til 32 °C; (N)

● Subtropisk: Dette køleapparat er beregnet til brug i temperaturer fra 16 °C til 38 °C; (ST)

● Tropisk: Dette køleapparat er beregnet til brug i temperaturer fra 16 °C til 43 °C; (T)



Dette symbol på produktet eller i vejledningen betyder, at det udtjente elektriske eller elektroniske udstyr ikke må bortskaffes sammen med husholdningsaffald. I EU-lande findes der separate genbrugsordninger. Kontakt de lokale myndigheder eller forhandleren for yderligere oplysninger.

## **Importeret og markedsføres udelukkende af:**

Power International AS,  
PO Box 523, N-1471 Lørenskog, Norway

Power Norge:

<https://www.power.no/kundeservice/>

T: 21 00 40 00

Expert Danmark:

<https://www.expert.dk/kundeservice/>

T: 70 70 17 07

Power Danmark:

<https://www.power.dk/kundeservice/>

T: 70 33 80 80

Punkt 1 Danmark:

<https://www.punkt1.dk/kundeservice/>

T: 70 70 17 07

Expert Finland:

<https://www.expert.fi/tuki/asiakaspalvelu/>

T: 020 7100 670

Power Finland:

<https://www.power.fi/tuki/asiakaspalvelu/>

T: 0305 0305

Power Sverige:

<https://www.power.se/kundservice/>

T: 08 517 66 000

## Varning

1. VARNING Håll ventilationsöppningarna i apparatens hölje eller i den inbyggda strukturen fria från hinder.
2. VARNING Använd inte mekaniska anordningar eller andra medel för att påskynda avfrostningsprocessen än de som rekommenderas av tillverkaren.
3. VARNING Skada inte kylkretsen.
4. VARNING Använd inte elektrisk apparat inuti apparatens matförvaringsfack, såvida de inte är av den typ som rekommenderas av tillverkaren.
5. Anordningen ska kopplas ur efter användning och innan underhåll av anordningen.
6. Denna apparat är inte avsedd att användas av personer (inklusive barn) med nedsatt fysisk eller mental förmåga eller brist på erfarenhet och kunskap såvida de inte har överinseende eller fått instruktioner om användning av apparaten, av en person som ansvarar för deras säkerhet .
7. Barn bör hållas under uppsikt så att de inte leker med apparaten.
8. Om den elektriska sladden är skadad måste den bytas ut av tillverkaren, dennes serviceombud eller liknande kvalificerad person för att undvika risker.

9. Kassera den kombinerade anordningen med kyl och frys i enlighet med lokala bestämmelser eftersom att den använder brandfarlig blåsgas och brandfarligt kylmedel.
10. Dra ut kontakten från nätuttaget innan du byter ut lampan.
11. Följ lokala bestämmelser avseende avyttring av anordningen eftersom att den använder brandfarligt kylmedel och brandfarlig blåsgas. Innan du avyttrar anordningen ska du ta av dörrarna för att förhindra att barn kan bli instängda inuti.

## Komponenternas namn

Vissa av de funktioner och tillbehör som du har köpt till fryssboxen kanske inte överensstämmer med illustrationerna. Se alltid packlistan inuti fryssboxen.

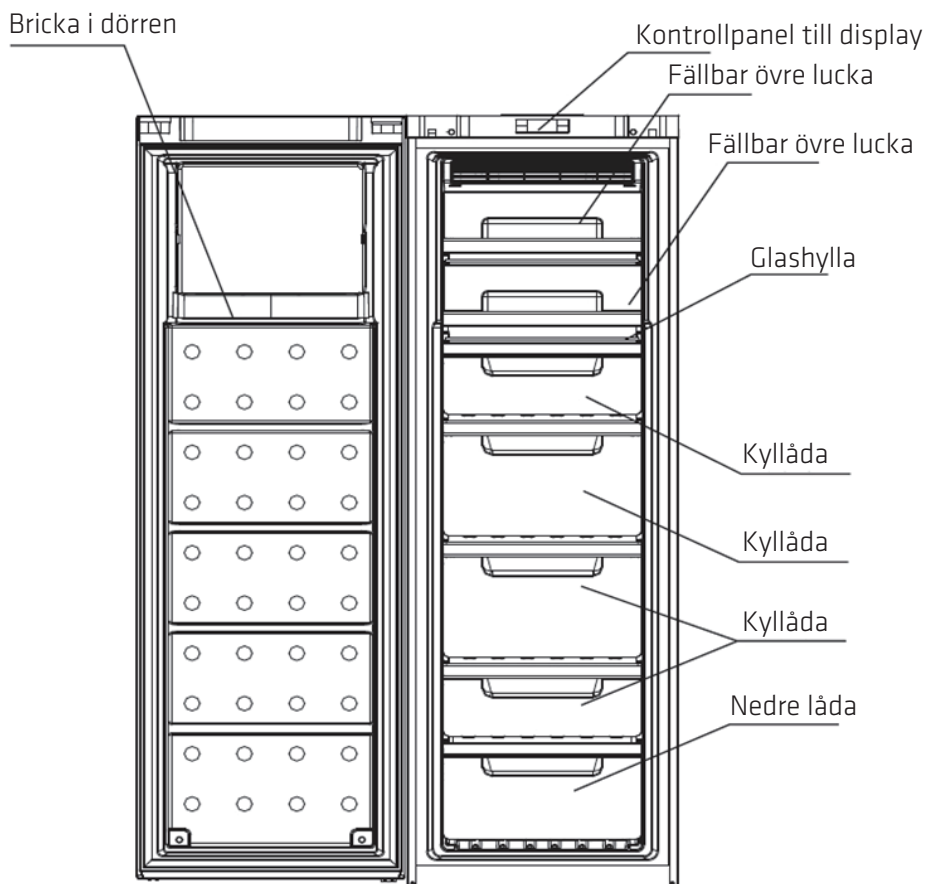

Observera: avlägsna den fällbara övre luckan, brickan i dörren, ismaskinen, isuppsamlingsboxen och kyllådan för att få mer utrymme. Detta kommer inte att påverka produktens normala funktioner.

## Förberedelse innan användning

### Varning

- Utöver lösningarna som tillverkaren rekommenderar ska du inte använda mekanisk utrustning eller andra metoder för att påskynda avfrostning.
- Utöver typerna som tillverkaren rekommenderar ska du inte använda elektriska apparater inuti matskåpet.
- Frysboxen tillhandahålls med de antändbara materialen R600a-kylmedel och cyklopentanskum. Gamla frysboxar bör isoleras från eld och det är förbjudet med förbränningsbehandling.

### Ny frys

- Avlägsna alla packningsmaterial innan användning, inklusive den nedre sitsbrickan, skumdynorna och det gummerade pappret inuti;
- Använd en varm och blöt rengöringsduk för att torka insidan och utsidan av frysen (tillsätt lite rengöringsmedel i varmvattnet och använd rent vatten för att torka av det);
- Förbered ett separerande jordningsuttag med båda polariteterna. Dela inte multiuttag med andra elektriska apparater;
- Anslut jordledare. Uttagets jordelektrod måste vara utrustad med en driftsäker jordledare.

## Transport och placering av frysen

### Transport

- Du ska inte vända, svänga med, trycka på eller skaka frysen. Lutningsvinkeln ska inte vara större än 45° vid flytt av frysen.
- Utsätt inte dörren eller den övre luckan för överdrivet tryck under förflyttning. I annat fall kan delarna bli deformerade.
- Vinkla frysen en aning bakåt (mindre än 20°) för att flytta den en kort sträcka.

## **Placering**

- Placera frysen på en välventilerad plats, långt borta från värmekällor och direkt solljus. För att undvika rost eller att isoleringen försämras ska du inte placera frysen i en fuktig miljö.
- Utrymmet över frysen ska vara större än 30 cm. Utrymmet intill sidorna ska vara större än 10 cm. Avståndet från väggen ska inte överskrida 75 mm för att det ska vara behändigt att öppna och stänga dörren och för att avskilja värmen.
- Placera frysen mot ett plant och stabilt golv. (Om det inte är stabilt kan du nivellera frysen med justeringsbenen)

## **OBS!**

**Säkerställ att strömkabeln inte kläms av frysen eller andra föremål. Säkerställ att spänningsområdet för frysen överensstämmer med det som gäller för nätaggreatet innan du ansluter anordningen till strömkällan.**

## **Rätt tillämpning av frysen**

**Säkerställ att frysen placeras korrekt och stadigt. Var medveten om alla säkerhetsaspekter.**

### **1. Anslut elektriciteten**

Efter anslutning av elektriciteten kommer den att gå in i fabriksfritt tillstånd.

### **2. Fyll frysen med mat**

Förslag: fyll frysen med mat, vilket är fördelaktigt för bibehållandet av dess färskhet, efter en viss tid eller det första kompressoravbrottet när frysen når matförvaringstemperatur.

Observera: om den inställda temperaturen ändras eller om ny mat stoppas in, kommer temperaturen inuti skåpet att balanseras efter en tid, vilket avgörs av temperaturändringsgraden, omgivningstemperaturen, öppningsfrekvens, matmängd inuti frysen och så vidare.



- I allmänhet är temperaturen inuti fryssboxen under  $-18^{\circ}\text{C}$ . Mat som behöver förvaras under en längre tid bör förvaras i fryssboxen.
- Snabb frysmat ska stoppas in i fryssboxen så snart som möjligt innan den börjar tina.
- Varm mat bör stoppas in i frysen efter att den har svalnat till rumstemperatur.
- Frukt och grönsaker bör inte stoppas i fryssboxen. Glasbehållare med vätskor bör inte stoppas i fryssboxen eftersom att dessa kan spricka i tillräckligt låga temperaturer.
- Snabb frysmat bör förvaras efter kategori. Mat av samma slag bör förvaras tillsammans. På detta sätt kan energibesparing uppnås genom att man sänker öppningsfrekvensen.

## Fryslåda

Detta är för mat som behöver frysas ned. Ett köttstycke bör skäras upp i bitar innan det placeras i frysen. När du tar ut maten ska du först dra ut lådan och sedan horisontellt trycka brickan ovanför lådan inåt och sedan ta ut maten under lådan.

**Observera: stäng lådan efteråt.**

## Beskrivning av funktion



### 1. Tangenter

- A. Super FRZ: mönster för snabb nedfrysning
- B. PÅ/AV: uppstart eller avstängning av systemet
- C.  $\wedge$ : höj temperaturen i fryssboxen/reglera tiden för snabb nedfrysning
- D.  $\vee$ : sänk temperaturen i fryssboxen/reglera tiden för snabb nedfrysning

## 2. Namn på displayfunktioner

1. Temperaturområde digitron
2. Temperaturikon (°C)
3. Ikon för snabb nedfrysning

## 3. Displaykontroller

- Första påslagningen: allt lyser upp i tre sekunder medan en startklocka ringer. Standardtemperatur för frysboxen är -18°C.

- Display för normal drift:

Temperaturdisplay: vid felfunktion kommer den att visa felkoder i en prioritetsordning, och i annat fall kommer den att visa inställd temperatur.

- Displaykontroller:

1. Under normal drift kommer den inte att lysa upp längre efter trettio sekunder om luckorna/dörrarna inte öppnas.  
När dörren är öppen kommer displayen att vara upplyst hela tiden och den kommer att sluta lysa trettio sekunder efter att dörren stängs.
2. Vid funktionsfel inom "felkod" kommer displayen att lysa upp en gång och sedan sluta lysa efter trettio sekunder (tryck på valfri knapp för att stänga av felklockan om summern har ringt en längre tid).

## 4. Drift i användarläge

### ● Uppstart och avstängning

Tryck och håll inne knappen PÅ/AV (B) i tre sekunder under uppstartsläge. Startklockan kommer att ringa och systemet kommer omedelbart att stängas av;

Tryck och håll inne knappen PÅ/AV (B) i tre sekunder under avstängningsläge. Startklockan kommer att ringa och systemet kommer omedelbart att startas.

Tryck in knappen PÅ/AV i tre sekunder för att stänga ned systemet och displayen kommer inte längre att lysa. Alla knappar förutom knappen PÅ/AV (B) kommer att sluta svara, och kompressorn, avfrostningsvärmaren, dörrlampan och annan belastning kommer omedelbart att stängas av; tryck in knappen PÅ/AV i tre sekunder för att starta systemet. Innan uppstart, om systemet är i läget Snabb nedfrysning, kommer displayen att visa -24°C och ikonerna för Snabb nedfrysning kommer att lysa. I annat fall kommer displayen att visa temperaturen inuti frysboxen (som ställdes in senast) och köra läget som valdes innan avstängningen.

## **Följande funktioner måste tillämpas under uppstarten.**

### **● Välj läget Snabb nedfrysning**

När systemet inte är i läget snabb nedfrysning ska du trycka och hålla inne Super FRZ-knappen (A) i tre sekunder för att starta läget snabb nedfrysning, och sedan kommer ikonen för snabb nedfrysning att lysa upp och displayen kommer att visa standardtiden för snabb nedfrysning (sex timmar). Tryck in temperaturregleringsknapparna  $\wedge$  (C) eller  $\vee$  (D) för att ändra tiden för snabb nedfrysning. En ändring tar sex timmar. Justeringsintervallet är mellan 6 och 24 timmar. Om du inte väljer någon knapp inom fem sekunder och inställningen automatiskt tillämpas och visar "-24°C ", kan du inom fem sekunder trycka in knappen Super FRZ (A) manuellt för bekräftelse och den kommer att visa "-24°C ". Sedan kommer frysen att köra i läget Snabb nedfrysning.

Observera: Frysningkapaciteten som är markerad på kapacitetsetiketten är testresultatet av läget snabb nedfrysning (nämns ovan) under 24 timmar.

### **● Gå ut från läget snabb nedfrysning**

Efter att läget snabb nedfrysning börjar gälla och när det når den inställda tiden för snabb nedfrysning ska du trycka och hålla in knappen Super FRZ (A) i tre sekunder eller ändra den inställda temperaturen genom att trycka in vissa knappar för att lämna läget, och sedan kommer ikonen för snabb nedfrysning inte att lysa längre. Frysen kommer att köra i det tidigare inställda läget efter att du har lämnat läget för snabb nedfrysning. Observera: den kommer att fortsätta att köra i läget för snabb nedfrysning efter återställning om den stängs av eller vid ett strömavbrott när läget för snabb nedfrysning körs.

### **● Ställ in temperaturen för fryboxen**

Tryck in temperaturjusteringsknapparna  $\wedge$  (C) och  $\vee$  (D) för att ställa in temperaturen. Den inställda temperaturen kommer att lysa upp. Inställningsintervallet är mellan -16°C och -24°C (icke-periodisk temperaturjustering); du kommer att lämna inställningsväljaren efter fem sekunder och inställningen kommer att börja gälla. (Inom fem sekunder efter att du har slutfört inställningen ska du trycka in knappen A eller B för att bekräfta inställningen manuellt och verkställa inställningen.)

## 5. Styrning av lampa

Lampan i frysboxen kommer att lysa upp när dörren är öppen. Lampan i frysboxen kommer att släckas när dörren är stängd.

## 6. Kontroll av dörröppningsstopp och larm vid dörröppning

En varningsklocka kommer att ringa varannan sekund tills dörren stängs om dörren har varit öppen i 120 sekunder. Tryck in valfri knapp för att stänga av varningsklockan.

## 7. Kraftavbrottsminne och initialt uppstartstillstånd

- Frysaren kan automatiskt memorera driftläget och tillståndet som tillämpades innan ett kraftavbrott; frysaren kommer att återgå till att köra i samma tillstånd i läget som var valt innan kraftavbrottet när strömmen kommer tillbaka.
- Initialt uppstartningstillstånd: den inställda temperaturen i frysboxen är  $-18^{\circ}\text{C}$ .
- Minne: inkluderar inställd temperatur, kompressorns sammanlagda arbetstider.

## 8. Varning för hög temperatur i frysboxen

Varningsklockan för hög temperatur kommer att ringa när temperaturen i frysboxen har varit över  $-8^{\circ}\text{C}$  i sex timmar. Summern kommer att ringa varje sekund, tio gånger, och sedan tio gånger var trettionde minut samtidigt som displayen kommer att visa felkoden (E9); ringklockan kommer att tystna när temperaturen i frysboxen är under  $-12^{\circ}\text{C}$ . Tryck in valfri knapp för att stänga av varningsklockan (om den inte ringer efter trettio minuter). Men tillståndet i felkodsvisningen avbryts inte förrän felet åtgärdas.

## 9. Felhint

Felkod	Tips	Felkod	Tips
E2	Temperatursensorfel	E6	Kommunikationsfel
E5	Sensorfel för avfrostning	E9	Varning för hög temperatur i frysboxen
E7	Omgivningstemperatursensorfel	EC	EEPROM-kretsfel

Observera: systemet kommer att visa koder för alla fel i ordning när det förekommer fel.

Varningen kommer automatiskt att avbrytas vid intryckning av valfri knapp. Vid fel är det en prioritet att visa felkoder till återställande av fel om den inställda temperaturen och ikonerna för Snabb nedfrysning ska kunna visas. Kontakta kundtjänsten eller professionell underhållspersonal om ett fel har visats hela tiden eller om automatisk återställning misslyckas.

## 10. Framtvinga avfrostning

Tryck och håll in knapparna för temperaturreglering  $\wedge$  och  $\vee$  i tre sekunder för att, efter att skärmen visar "3", gå in i läget för att framtvinga avfrostning. Kompressorn och fläkten kommer omedelbart att stanna upp när läget för att framtvinga avfrostning väljs. Tryck och håll inne temperaturregleringsknapparna  $\wedge$  och  $\vee$  i tre sekunder för att lämna läget för framtvingad avfrostning när avfrostningsuppvärmaren tvingas starta.

## Saker att ta hänsyn till

Genomför ingen egenmäktig nedmontering eller reparation. Välj en reparationsverkstad som tillverkaren har godkänt när du ska ersätta tillbehören.

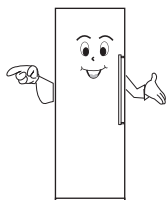

Använd standardmässiga professionella vägguttag med tre hål (över 10A). Jordningen i uttaget ska vara ordentlig.

Använd inte brandfarliga lösningar nära frysen. I annat fall kan det börja brinna.



För att undvika brand eller andra olyckor ska du inte placera något brandfarligt, explosivt, obeständigt eller starkt korrosivt i frysen. För att undvika frysning, bristning eller andra förluster ska du inte placera flaskor med vätskor eller förslutna glasbehållare i frysexen.

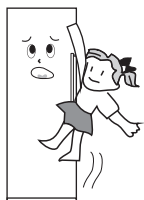

För att undvika oavsiktlig skada till följd av att ett barn stängs inne i frysboxen eller att frysboxen faller ska du inte låta barn klättra i frysboxen.

Förhindra att frysen tippas över och orsakar skada genom att inte placera tunga föremål ovanpå den.

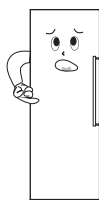

Stoppa inte in för mycket mat i frysen.

Öppna inte dörrarna och luckorna frekvent eller under en längre tid. I annat fall minskar maskinens effektivitet samtidigt som belastningen ökar.



Stäng av strömförsörjningen och informera ditt lokala servicecenter när frysen inte fungerar normalt.

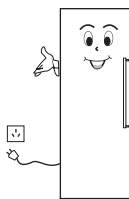

Isoleringen försämras om du stänker vatten ovanpå eller bakom frysen.

## **OBS!**

Produkten är en hushållsfrys. I enlighet med de nationella standarderna ska hushållsfrysar endast användas till att förvara mat och inte användas i andra syften som t.ex. att förvara blod, droger, biologiska produkter etc.

## Underhåll av frysen

### Rengöring

Det är lätt att lämna fingeravtryck mot exteriören. Använd en torr pappershandduk för att torka av den. Rengör anordningen periodvis för att avlägsna damm bakom och under frysen.

Frysens insida bör rengöras frekvent för att undvika att den börjar lukta illa. Använd en mjuk trasa och ett neutralt rengöringsmedel för att rengöra frysen och torka av den med rent vatten efter att du har kopplat ur den ur väggen.



### Använd inte följande produkter för att rengöra frysens insida:

- Alkaliska eller alkalescenta rengöringsmedel (kan göra så att insatserna eller plastdelarna spricker)
- Tvålpulver, bensin, amylicetat, alkohol etc. (kan förstöra plastdelarna)
- Rengör den externa ytan omedelbart om den kommer i kontakt med matfett eller kryddor. (kan göra så att plastdelarna spricker)

### Lampor och utbyte

Kontakta professionell personal och be om hemservice om lampan slutar lysa.

### Stopp

#### Om anordningen inte används under en längre tid

Koppla bort strömmen för att undvika elektriska stötar eller brand till följd av att strömkabeln blir äldre; rengör interiören; öppna dörren under en tid och stäng den efter att insidan är helt torr.

#### Strömfel

Reducera tiden för dörröppning och stoppa inte in färsk mat.

#### Kassera

Vid kassering av en oanvänd frys måste dörrtätningen tas isär så att inte barn kan stängas inne av misstag.

## Byte av dörr höger och vänster

1. Avlägsna de två hattmuttrarna och de två gångjärnstäckplattorna från den övre bommen (öppna dörren mot höger).

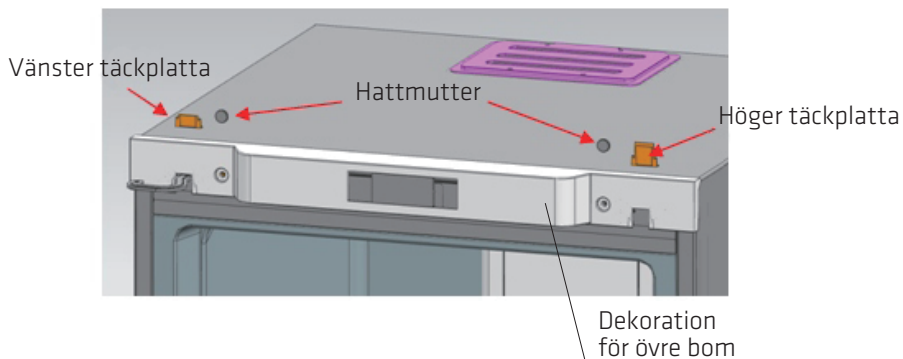

2. Avlägsna dekorationskomponenter från den övre bommen.

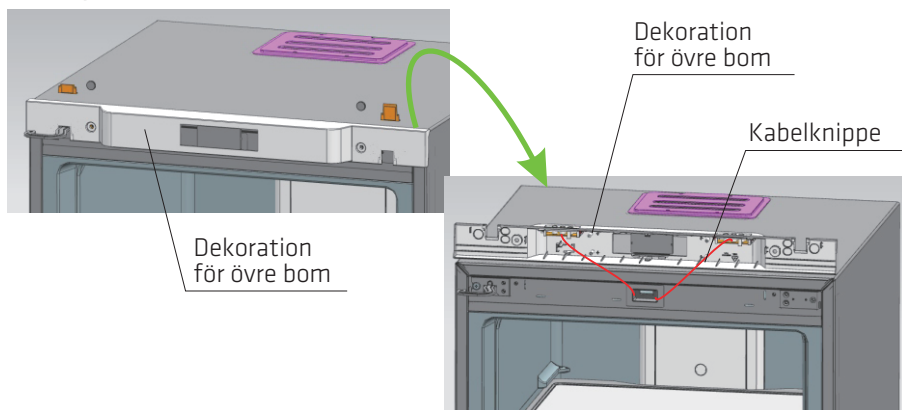

3. Avlägsna de två bultarna som är fästa med gångjärn, dra ut gångjärnen från ena sidan och ta samtidigt isär dörren. Avlägsna till sist gångjärnen från dörren.

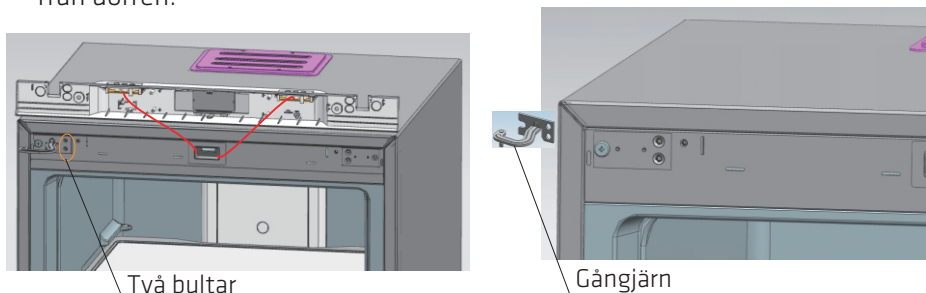



4. Återmontera den nedre gångjärnsaxeln: demontera den ursprungliga gångjärnsaxeln och montera det i det grafiska läget.

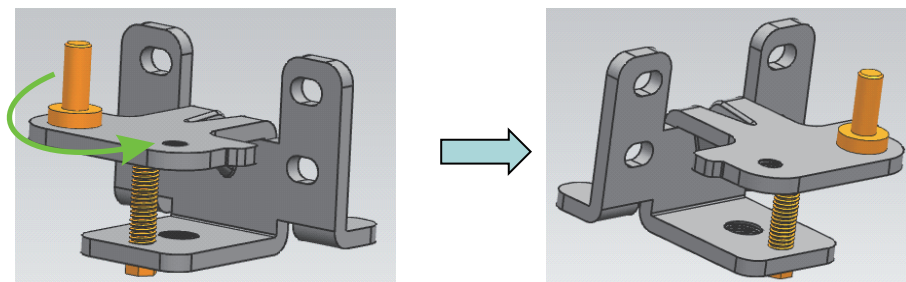

5. Återmontera den övre gångjärnsaxeln: demontera gångjärnsaxeln och montera genom att rotera den från den andra änden av skruvhålet.

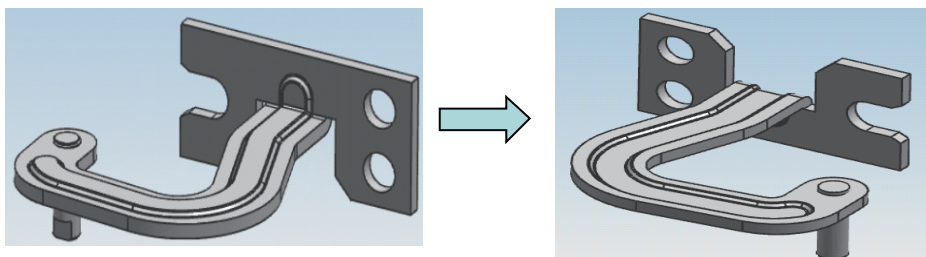

6. Installera de övre gångjärnens fasta ben (till vänster) på höger sida.

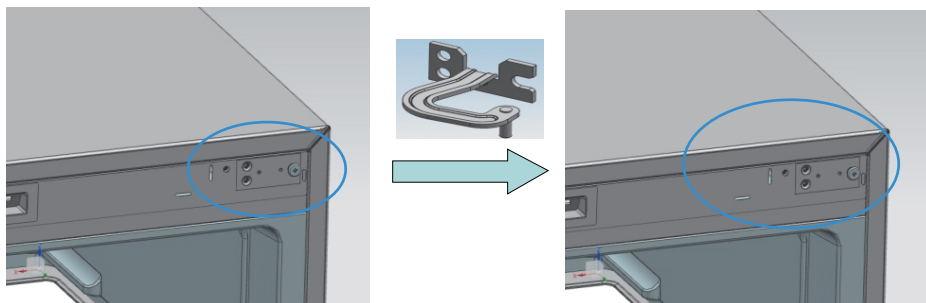

7. Installera det nedre gångjärnet på frysens högersida.

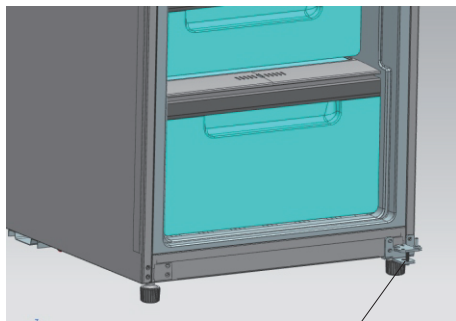

Nedre gångjärn

8. Installera först de övre gångjärnen i tillhörande axelhål till höger (mot dörren), placera sedan dörren på de nedre gångjärnen, tryck in de övre gångjärnen i de fasta benen och fixera slutligen de övre gångjärnen.

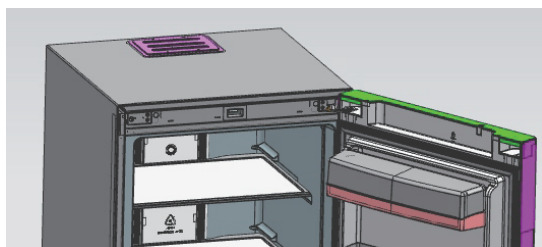

9. Installera dekorationen för den övre bommen, hattmuttrarna och gångjärnstäckplattorna.

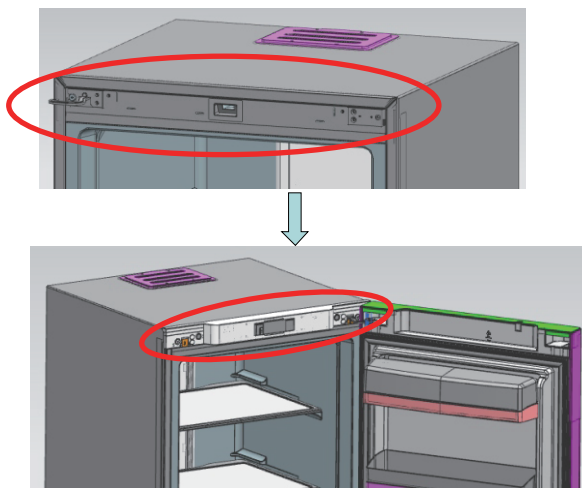

## Anslutningsguide för kyl- och frysskåp

Steg 1: Placera de två skåpen tillsammans med ett avstånd på endast 10 mm. Fixera gångjärnet enligt bilden.

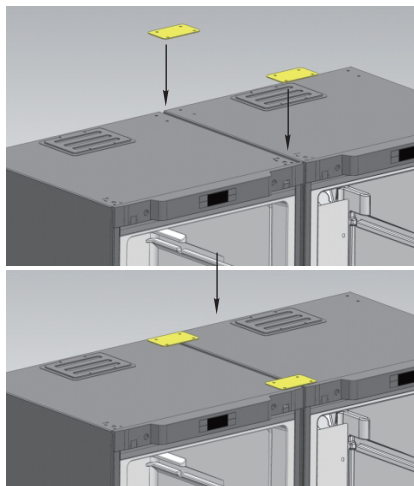

Steg 2: Fäst det nedre gångjärnet i botten av två skåp.

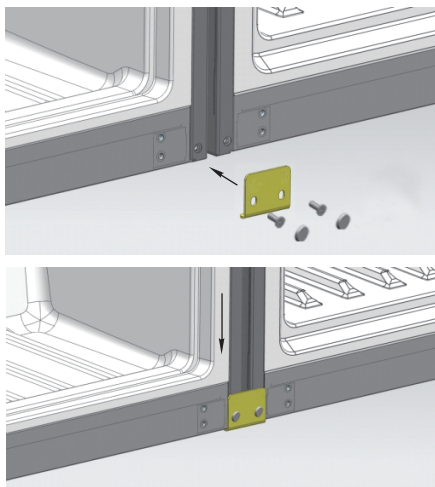

Steg 3: Placera dörregeln inuti mellanrummet mellan två skåp. Anslutningssteget är slutfört.

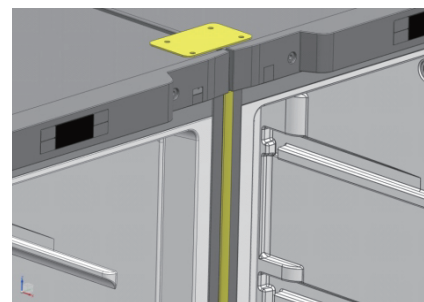

## Felsökning

Läs följande innehåll noggrant innan genomgång.

Problem	Möjlig orsak
Ur funktion	<ul style="list-style-type: none"><li>● Strömförs inte och har inga lösa kontakter</li><li>● För låg spänning</li></ul>
Bristfällig nedkylning	<ul style="list-style-type: none"><li>● Hög temperaturreglering</li><li>● För mycket mat</li><li>● Varm mat</li><li>● Frekvent dörrmanövrering (öppna och stäng)</li><li>● Dörren är inte helt stängd</li><li>● Värmekälla i närheten</li></ul>
Höga ljud	<ul style="list-style-type: none"><li>● Ojämnt golv eller ostadig placering</li><li>● Rätt placering av tillbehör</li></ul>
Dålig lukt	<ul style="list-style-type: none"><li>● Öppnad förpackning av illaluktande mat</li><li>● Sur mat</li><li>● Smutsig interiör</li></ul>

Kontakta vår kundtjänst om problemet kvarstår efter att du har kontrollerat allt ovan.

I säkerhetssyfte ska en skadad strömkabel bytas ut av underhållspersonal som vårt företag har godkänt.

## Kontinuitetsfenomen

Inuti kapillärrören flödar kylmedel väldigt snabbt, och ibland förekommer luftbubblor, vilket kan orsaka oregelbundna läten vid ingången. Öppning av fryslådor kommer att generera ett läte som låter som rotationen i en höghastighetsfläkt om frysen är i läget för snabb nedfrysning. Områden omkring dörren kan vara fuktiga när luftfuktigheten är hög och du kan rengöra dem med en torr trasa.

## SPECIFIKATIONER

Modell: FS45W1/FS45X1

Klimatklass: SN, N, ST, T

Märkspänning: 220-240V~

Märkfrekvens: 50 Hz

Kylmedel: R600a (62g)

Buller: 41 dB,C

## PLACERING

Installera apparaten på en plats där den omgivande temperaturen överensstämmer med klimatklassen som anges på apparatens typskylt:

för kylskåp med klimatklass:

● utökad temperatur: detta kylskåp är avsett att användas i omgivande temperaturer från 10 °C till 32 °C, (SN)

● temperatur: detta kylskåp är avsett att användas i omgivande temperaturer från 16 °C till 32 °C, (N)

● subtropisk: detta kylskåp är avsett att användas i omgivande temperaturer från 16 °C till 38 °C, (ST)

● tropisk: detta kylskåp är avsett att användas i omgivande temperaturer från 16 °C till 43 °C, (T)



Denna symbol på produkten eller i instruktionerna betyder att dina elektriska och elektroniska apparater ska källsorteras när de är förbrukade och att de inte får slängas i hushållssoporna. Det finns särskilda insamlingssystem för återvinning inom EU. För ytterligare information, kontakta din kommun eller din återförsäljare där du köpte produkten.

## **Importerat och exklusivt marknadsförd av:**

Power International AS,  
PO Box 523, N-1471 Lørenskog, Norway

Power Norge:  
<https://www.power.no/kundeservice/>  
T: 21 00 40 00

Expert Danmark:  
<https://www.expert.dk/kundeservice/>  
T: 70 70 17 07

Power Danmark:  
<https://www.power.dk/kundeservice/>  
T: 70 33 80 80

Punkt 1 Danmark:  
<https://www.punkt1.dk/kundeservice/>  
T: 70 70 17 07

Expert Finland:  
<https://www.expert.fi/tuki/asiakaspalvelu/>  
T: 020 7100 670

Power Finland:  
<https://www.power.fi/tuki/asiakaspalvelu/>  
T: 0305 0305

Power Sverige:  
<https://www.power.se/kundeservice/>  
T: 08 517 66 000



## **Warning**

This appliance is intended to be used in household and similar applications such as kitchen areas in shops, offices and other working environments; farm houses and in hotels, motels and other residential type environments; bed and breakfast type environments; catering and similar non-retail applications.

If the mains power cable is damaged, it must be replaced by the manufacturer, its service agent or similarly qualified persons in order to avoid a hazard.

Do not store explosive substances such as aerosol cans with a flammable propellant in this appliance.

The appliance has to be unplugged after using and before carrying out user maintenance on the appliance.

**WARNING:** Keep ventilation openings, in the appliance enclosure or in the built-in structure, clear of obstruction.

**WARNING:** Do not use mechanical devices or other means to accelerate the defrosting process, other than those recommended by the manufacturer.

**WARNING:** Do not damage the refrigerant circuit.

**WARNING:** Do not use electrical appliances inside the food storage compartment of the appliance, unless they are of the type recommended by the manufacturer.



**WARNING:** Please abandon the refrigerator according to local regulators because it uses flammable blowing gas and refrigerant.

**WARNING:** When positioning the appliance, ensure that the mains power cable is not trapped or damaged.

**WARNING:** Do not locate multiple portable socket-outlets or portable power supplies at the rear of the appliance.

Do not use extension cords or ungrounded (two prong) adapters.

**DANGER:** Risk of child entrapment. Before you throw away your old refrigerator or freezer:

- Take off the doors.
- Leave the shelves in place so that children may not easily climb inside.

The appliance must be disconnected from the mains power supply before attempting the installation of accessories.

Refrigerant and cyclopentane foaming material used for the refrigerator are flammable. Therefore, when the refrigerator is scrapped it must be kept away from any fire source and be recovered by a special recovering company with corresponding qualification rather than be disposed by combustion, so as to prevent damage to the environment or any other harm.

For EN standard: This appliance can be used by children aged from 8 years and above and persons with reduced physical sensory or mental capabilities or lack of experience and knowledge if they have been given supervision or instruction concerning use of the appliance in a safe way and understand the hazards involved. Children shall not play with the appliance. Cleaning and user maintenance shall not be made by children without supervision. Children aged from 3 to 8 years are allowed to load and unload refrigerating appliances.

For IEC standard: This appliance is not intended for use by persons (including children) with reduced physical, sensory or mental capabilities, or lack of experience and knowledge, unless they have been given supervision or instruction concerning use of the appliance by a person responsible for their safety.

Child should be supervised to ensure that they do not play with the appliance.

The instructions shall include the substance of the following: to avoid contamination of food, please follow the instructions below:

- Opening the door for long periods can cause a significant increase in temperature in the compartments of the appliance.
- Clean regularly surfaces that can come in contact with food and accessible drainage systems.

- Clean water tanks if they have not been used for 48 hours flush the water system connected to a water supply if water has not been drawn for 5 days. (note 1)
- Store raw meat and fish in suitable containers in the refrigerator, so that they are not in contact with or drip onto other food.
- Two-star **\*\*** frozen-food compartments are suitable for storing pre-frozen food, storing or making ice-cream and making ice cubes. (note 2)
- One **\***, two **\*\*** and three-star **\*\*\*** compartments are not suitable for the freezing or fresh food. (note 3)
- If the refrigerating appliance is left empty for long periods, switch off, defrost, clean, dry, and leave the door open to prevent mould developing within the appliance.

Note 1,2,3: Please confirm whether it is applicable according to your product compartment type.  
This refrigerating appliance is not intended to be used as a built-in appliance.

## Cleaning

- Regularly dust and clean behind the appliance and on the ground shall be timely cleaned to improve the cooling effect and energy saving.
- Check the door gasket regularly to make sure there is no debris. Clean the door gasket with a soft cloth dampened with soapy water diluted detergent.
- The interior of the refrigerator should be cleaned regularly to avoid odor.
- Please turn off the mains power supply before cleaning the interior, remove all foods, drinks shelves, drawers, etc.
- Use a soft cloth or sponge to clean the inside of the refrigerator, with two tablespoons of baking soda and a quart of warm water. Then rinse with water and wipe clean. After cleaning, open the door and let it dry naturally before turning on the mains power supply.
- For areas that are difficult to clean in the refrigerator (such as narrow sandwiches, gaps or corners), it is recommended to wipe them regularly with a soft rag, soft brush, etc. and when necessary, combined with some auxiliary tools (such as thin sticks) to ensure no contaminants or bacteria accumulate in these areas.
- Do not use soap, detergent, scrub powder spray cleaner, etc., as these may cause odors in the interior of the refrigerator or contaminate the food.

- Clean the bottle frame, shelves and drawers with a soft cloth dampened with soapy water or diluted detergent. Dry with a soft cloth or dry naturally.
- Wipe the outer surface of the refrigerator with a soft cloth dampened with soapy water, detergent, etc., and then wipe dry.
- Do not use hard brushes, clean steel balls, wire brushes, abrasives {such as toothpastes), organic solvents (such as alcohol, acetone, banana oil, etc.), boiling water, acid or alkaline items, which may damage the fridge surface and interior. Boiling water and organic solvents such as benzene may deform or damage plastic parts.
- Do not rinse directly with water or other liquids during cleaning to avoid short circuits or affect electrical insulation after immersion.

## **Advarsel**

Dette apparatet er tiltenkt bruk i husholdninger og lignende bruksområder som: personalrom i butikker, på kontorer og arbeidsplasser; på gårdsbruk og av gjester i hoteller, moteller og andre bosteder; enkle overnattingssteder; catering og lignende bruksområder utenom butikk.

Hvis strømkabelen er skadet, må den skiftes av produsenten, av produsentens servicerepresentant eller av en tilsvarende kvalifisert person for å unngå fare.

Ikke oppbevar eksplosive stoffer som spraybokser med brennbar drivgass i dette apparatet.

Apparatet må kobles fra etter bruk og før bruker utfører vedlikehold av apparatet.

**ADVARSEL:** Hold apparatets ventilasjonsåpninger og den indre strukturen fri for hindringer.

**ADVARSEL:** Ikke bruk mekaniske innretninger eller andre midler til å påskynde avrimingsprosessen, bortsett fra slike som anbefales av produsenten.

**ADVARSEL:** Ikke påfør kjølekretsen skade.

**ADVARSEL:** Ikke bruk elektriske apparater inne i apparatets oppbevaringsrom for mat, med mindre disse er av en type som anbefales av produsenten.

**ADVARSEL:** Kjøleskapet skal avhendes i henhold til lokale bestemmelser, da det bruker brennbar gass og

kjølemiddel.

ADVARSEL: Når du plasserer apparatet, må du passe på at strømforsyningsledningen ikke sitter fast eller er skadet.

ADVARSEL: Ikke legg flere skjøteledninger eller bærbare strømforsyninger bak apparatet.

Ikke bruk skjøteledninger eller ujordede adaptere.

FARE! Fare for innestenging av barn. Før du kaster ditt gamle kjøleskap eller fryser:

- Ta av dørene.

- La hyllene stå på plass slik at barn ikke lett kan klatre inn.

Apparatet må kobles fra strøm før tilbehør påmonteres.

Kjølemiddelet og cyklopentanskummaterialet som brukes i kjøleskapet er brennbare. Når kjøleskapet kasseres må det derfor holdes vekke fra brannkilder og gjenvinnes av et spesialisert renovasjonsselskap med gjeldende kompetanse. Det skal ikke forbrennes for å hindre skade på miljøet eller annen skade.

For EN-standard: Dette apparatet kan brukes av barn over 8 år og personer med reduserte fysiske-, sensoriske- eller mentale evner eller mangel på erfaring og kunnskap hvis de er under tilsyn eller har mottatt anvisning om bruk av apparatet på en sikker måte og forstår farene dette innebærer. Barn må ikke leke med

apparatet. Rengjøring og brukervedlikehold må ikke utføres av barn uten tilsyn. Barn mellom 3 og 8 år kan sette inn og ta ting ut av kjøleapparater.

For IEC-standarder: Dette apparatet skal ikke brukes av personer (inklusive barn) med reduserte fysiske evner, sanseevner eller mentale evner, eller som mangler erfaring og kunnskap, med mindre de er under oppsyn eller har fått instruksjoner som gjelder bruk av apparatet av en person som er ansvarlig for deres sikkerhet.

Barn må være under tilsyn for å sikre at de ikke leker med apparatet.

Instruksjonene skal ha med følgende: for å unngå forurensning av mat, må instruksjonene under følges:

- Hvis døren holdes åpen lenge, kan det føre til en vesentlig økning i temperaturen i rommene på apparatet.
- Rengjør regelmessig overflater som kan komme i kontakt med mat samt tilgjengelige dreneringssystemer.
- Rengjør vannbeholdere dersom de ikke har blitt brukt på 48 timer. Spyl gjennom vannsystem koblet til vannforsyning dersom vann ikke har blitt trukket på 5 dager. (merkna 1)
- Oppbevar rått kjøtt og fisk i egnede beholdere i kjøleskapet slik at de ikke kommer i kontakt med eller drypper på annen mat.



- Frossenmatrom med to stjerner **\*\*** er egnet for oppbevaring av mat som allerede er frossen, oppbevaring eller produksjon av iskrem og til å lage isbiter. (merknad 2)

- Rom med ett **\***, to **\*\*** eller tre **\*\*\*** stjerner er ikke egnet til frysing av ferske matvarer. (merknad 3)

- Dersom kjøleapparatet skal stå tomt lenge, bør det slås av, avrimes, rengjøres og tørkes, og døren bør stå åpen for å hindre at det dannes mugg i apparatet.

Merknad 1, 2, 3: Kontroller egnetheten i henhold til produktets romtype.

Dette kjøleapparatet er ikke ment å brukes som et innebygd apparat.

## Rengjøring

- Støv og rengjør bak kjøleskapet og på bakken regelmessig for å forbedre kjøleeffekten og spare energi.
- Kontroller dørpakningen regelmessig for skitt. Rengjør dørpakningen med en myk klut fuktet med utvannet såpevann.
- Det bør rengjøres på innsiden av kjøleskapet regelmessig for å unngå lukt.
- Slå av strømforsyningen før rengjøring på innsiden, og fjern all mat, drikkehyller, skuffer osv.
- Bruk en myk klut eller svamp til å rengjøre på innsiden av kjøleskapet. Bruk en blanding med to spiseskjeer natron og en liter varmt vann. Rens deretter med vann og tørk av. Etter rengjøring åpner du døren og lar lufttørke før du slår på strømforsyningen.
- Deler av kjøleskapet som er vanskelig å rengjøre (som stramme mellomrom, gap og hjørner) bør tørkes av regelmessig med en myk klut, myk børste eller lignende. Ved behov bruker du ekstrautstyr (som en tynn pinne) for å sørge for at det ikke samles kontaminanter eller bakterier i disse områdene.
- Ikke bruk såpe, vaskemiddel, kraftrens eller lignende, da disse kan skape lukt på innsiden av kjøleskapet eller forurensne maten.

- Rengjør flaskerammen, hyllene og skuffene med en myk klut fuktet med såpevann eller utvannet oppvaskmiddel. Tørk av med en myk klut eller la lufttørke.
- Tørk av utsiden av kjøleskapet med en myk klut fuktet med såpevann, oppvaskmiddel e.l., og tørk av.
- Ikke bruk harde børster, rene stålkuler, stålbørster, slipemidler, for eksempel tannkrem, organiske løsemidler (som alkohol, aceton, bananolje osv.), kokende vann, syre eller alkaliske midler, som kan skade kjøleskapets overflate og innside. Kokende vann og organiske løsemidler som benzen kan deformere eller skade plastdeler.
- Ikke rens direkte med vann eller andre væsker under rengjøring for å unngå kortslutning eller påvirke elektrisk isolering eller nedsenking.

## **Varoitus**

Tämä laite on tarkoitettu käytettäväksi kotitalouksissa ja vastaavissa käyttötarkoituksissa, kuten henkilöstön keittiötiloissa kaupoissa, toimistoissa muissa työympäristöissä; maataloissa, asiakkaiden toimesta hotelleissa, motelleissa ja bed and breakfast -tyyppisissä ympäristöissä; pitopalveluissa ja vastaavissa muuhun kuin jälleenmyyntiin tarkoitetuissa paikoissa.

Jos virtajohto on vahingoittunut, sen saa vaaran välttämiseksi vaihtaa uuteen vain valmistaja, valmistajan valtuuttama huoltoedustaja tai muu vastaavalla tavalla pätevä henkilö.

Älä säilytä tässä laitteessa räjähtäviä aineita, kuten aerosolipulloja, jotka sisältävät helposti syttyviä ponnekaasuja.

Laite on irrotettava pistorasiasta käytön jälkeen ja ennen käyttäjän suorittamia kunnossapitotoimenpiteitä.

**VAROITUS:** Älä tuki laitteen kotelossa tai liiteosassa olevia ilmanvaihtoaukkoja.

**VAROITUS:** Älä yritä nopeuttaa sulamisprosessia mekaanisilla laitteilla tai muilla keinoilla, ellei valmistaja ole toisin suositellut.

**VAROITUS:** Älä vahingoita kylmäainepiiriä.

**VAROITUS:** Älä käytä muita sähkölaitteita tämän laitteen ruoka-aineiden säilytysosien kanssa, elleivät ne ole valmistajan suosittelemia.

**VAROITUS:** Hävitä jääkaappi paikallisten säädösten mukaisesti, koska se sisältää syttyviä kaasuja ja jäähdytysainetta.

**VAROITUS:** kun sijoitat laitteen paikalleen, varmista, ettei virtajohto joudu puristuksiin tai vahingoitu.

**VAROITUS:** Älä sijoita jatkopistorasioita tai kannettavia virtalähteitä laitteen taakse.

Älä käytä jatkojohtoja tai maadoittamattomia (kaksinastaisia) verkkolaitteita.

**VAARA!** Lapsen sisälle jäämisvaara. Ennen vanhan jääkaapin tai pakastimen hävittämistä:

- Irrota ovet.

- Jätä hyllyt paikoilleen, jotteivät lapset voi kiivetä helposti sisään.

Laite on irrotettava verkkovirrasta ennen lisävarusteiden asennusta.

Jääkaapissa käytettävä jäähdytysaine ja syklopentaani-vaahtomateriaali ovat syttyviä. Sen vuoksi jääkaappia hävitettäessä se tulee pitää etäällä kaikista tulenlähteistä ja toimitettava erikoistuneelle jätteenkäsittely-yritykselle jätteidenpolttolaitoksen sijaan ympäristön suojelemiseksi ja muiden vahinkojen välttämiseksi.

EN-standardit: Tätä laitetta voivat käyttää vähintään 8-vuotiaat lapset sekä henkilöt, joilla on rajoittunut fyysinen, aistillinen tai henkinen kapasiteetti, tai jolla ei ole kokemusta ja tietoa, jos heidän turvallisuudestaan vastuussa oleva henkilö valvoo tai opastaa heitä laitteen käytössä. Lapset eivät saa leikkiä laitteella. Lapset eivät saa suorittaa puhdistustoimia tai käyttäjän kunnossapitotöitä ilman valvontaa. Iältään 3–8 vuotiaille lapsille on sallittua täyttää ja purkaa jääkaappeja.

IEC-standardit: Tätä laitetta ei ole tarkoitettu käytettäväksi henkilöille (mukaan lukien lapset), joilla on alentuneet fyysiset, aistilliset tai henkiset kyvyt, tai puutetta kokemuksesta ja tiedosta, ellei heille ole annettu valvontaa tai ohjeita koskien laitteen käyttöä sellaisen henkilön toimesta, joka on vastuussa heidän turvallisuudestaan.

Lapsia on valvottava, jotta varmistetaan, etteivät he leiki laitteella.

Ohjeiden tulee sisältää seuraava sisältö: Ruoan saastumisen välttämiseksi, toimi seuraavien ohjeiden mukaisesti:

- Oven pitäminen avattuna voi aiheuttaa merkittävää lämpötilan nousua laitteen osastoissa.
- Puhdista säännöllisesti pinnat, jotka joutuvat kosketuksiin ruoan ja näkyvissä olevien tyhjennysjärjestelmien kanssa.

- Puhdista vesisäiliöt, jos niitä ei ole käytetty 48 tuntiin. Huuhtelee vedensyöttöön liitetty vesijärjestelmä, jollei vettä ole laskettu 5 päivään. (huomautus 1)
- Säilytä raaka liha ja kala jääkaapissa sopivissa rasioissa niin, etteivät ne ole kosketuksissa, tai ettei niistä pääse tippumaan nestettä muihin ruokiin.
- Kahden tähden **✱ ✱** pakastelokerot soveltuvat esijäädetyttyjen ruokien säilytykseen, jäätelön säilytykseen tai valmistukseen tai jääkuutioiden tekemiseen. (huomautus 2)
- Yhden **✱**, kahden **✱ ✱** ja kolmen tähden **✱ ✱ ✱** lokerot eivät sovellu pakastukseen tai tuoreelle ruoalle. (huomautus 3)
- Jos jääkaappi jätetään tyhjäksi pitkäksi ajaksi, kytke se pois päältä, sulata, puhdista, kuivat ja jätä ovet auki estääksesi homeen muodostumisen laitteeseen.

Huomautus 1, 2, 3: Varmista, soveltuuko se tuotteesi lokerotyypille.

Tämä kylmäsäilytyslaite ei ole tarkoitettu käytettäväksi sisäänrakennettuna laitteena.

## Puhdistus

- Laitteen takana ja alla oleva pöly on poistettava säännöllisesti jäähdytystehon parantamiseksi ja energian säästämiseksi.
- Tarkista oven tiiviste säännöllisesti varmistaaksesi, ettei siinä ole likaa. Puhdista oven tiiviste pesuaineliuoksella kostutetulla pehmeällä liinalla.
- Jääkaapin sisäpuoli tulee puhdistaa säännöllisesti hajun välttämiseksi.
- Kytke virta pois päältä ennen sisätilan puhdistamista, poista kaikki ruoat, juomat, hyllyt, laatikot jne.
- Käytä jääkaapin sisätilan puhdistamiseen pehmeää liinaa tai sientä, neljänneslitralla lämmintä vettä, johon on lisätty kaksi ruokalusikallista ruokasoodaa. Huuhtelee sitten vedellä ja pyyhi kuivaksi. Jätä ovi puhdistuksen jälkeen auki ja anna sen kuivua luonnollisesti ennen virran kytkemistä laitteeseen.
- Jääkaapin vaikeasti puhdistettavat alueet (kuten kapeat kerrokset, aukot tai nurkat) on suositeltavaa pyyhkiä pyyhkiä säännöllisesti pehmeällä rievulla, pehmeällä harjalla jne. ja jos on välttämätöntä, yhdessä apuvälineen kanssa (kuten ohuet tikut), jotta varmistetaan, ettei saastumisen aiheuttajia tai bakteereita jää näille alueille.



- Älä käytä saippuaa, pesuainetta, hankausjauhetta, suihkepuhdistimia jne. Nämä voivat jättää jääkaapin sisään hajua tai saastuttaa ruoan.
- Puhdista pullokehikko, hyllyt ja laatikot miedolla pesuaineliuoksella kostutetulla pehmeällä liinalla. Kuivaa pehmeällä liinalla tai anna kuivua luonnollisesti.
- Pyyhi jääkaapin ulkopinta miedolla pesuaineliuoksella tai vastaavalla kostutetulla liinalla ja pyyhi sitten kuivaksi.
- Älä käytä puhdistamiseen kovia harjoja, puhdistusteräskuulia, teräsvillaa, hiovia aineita, (kuten hammastahna), orgaanisia liuottimia (kuten alkoholi, aseton, banaaniöljy jne.), kiehuvaa vettä, happokkaita tai emäksisiä aineita, ne voivat vahingoittaa jääkaapin ulko- ja sisäpintaa. Kiehuva vesi ja orgaaniset liuottimet, kuten bentseeni, voivat vääntää tai vahingoittaa muoviosia.
- Älä huuhtelee puhdistuksen aikana suoraan vedellä tai muilla nesteillä välttääksesi oikosulun tai sähköeristyksen heikentymisen kastumisen seurauksena.

## Advarsel

Dette apparat er beregnet til brug i husholdnings- og lignende steder som fx køkkener i butikker, kontorer og andre arbejdsmiljøer; gårdhuse og af kunder på hoteller, moteller og andre boligmiljøer; bed and breakfast-type miljøer; catering og lignende ikke-erhvervsmæssig brug.

Hvis netledningen beskadiges, skal den skiftes af producenten, dennes servicerepræsentant eller en tilsvarende kvalificeret fagmand, så enhver fare undgås.

Opbevar ikke materialer, der kan eksplodere, som fx spraydåser med brandbare drivmidler, i dette apparat.

Apparatets stik skal trækkes ud af stikkontakten efter brug og inden apparatet vedligeholdes.

ADVARSEL: Sørg for at ventilationsåbningerne i apparatets kabinet eller i de indbyggede dele, holdes frie.

ADVARSEL: Brug ikke andre mekaniske redskaber eller metoder til at gøre optøningen hurtigere end de, der anbefales af producenten.

ADVARSEL: Undgå at beskadige kølekredsløbet.

ADVARSEL: Brug ikke elektriske apparater inde i apparatets fødevarerum, med mindre de er anbefalet af producenten.

ADVARSEL: Køleskabet skal bortskaffes i overensstemmelse med lokale regler, fordi det bruger brændbar gas og kølemiddel.

ADVARSEL: Pas på ikke at klemme eller beskadige netledningen, når du anbringer apparatet.

ADVARSEL: Læg ikke andre forlængerledninger eller strømadaptere bag apparatet.

Brug ikke forlængerledninger eller adaptere, der ikke er jordforbundet (to stikben).

FARE! Fare for indfangning af børn. Inden køleskabet eller fryseren bortskaffes:

- Tag lågerne af.

- Lad hylderne være på plads, så børn ikke let kan gemme sig inden i.

Apparatet skal afbrydes fra strømforsyningen, inden eventuelt tilbehør monteres.

Kølemidlet og cyclopentanskummaterialer, der bruges i køleskabet, er brandfarligt. Når køleskabet skal bortskaffes, skal det derfor holdes væk fra alle brandkilder. Det skal bortskaffes på en genbrugsplads og må ikke brændes, for at undgå skader på miljøet og andre skader.

EN-standard: Dette apparat må ikke bruges af børn under 8 år eller af personer med nedsatte fysiske, følelsesmæssige eller mentale evner eller med mangel på erfaring eller viden, hvis de ikke er under opsyn eller er blevet instrueret i, hvordan dette apparat bruges sikkert, og forstår risikoen ved at bruge det. Børn må

ikke lege med dette apparat. Rengøring og vedligeholdelse må ikke udføres af børn uden opsyn. Børn i alderen 3 til 8 år må putte ting i og tage ting ud af køleskabet.

IEC-standarder: Apparatet er ikke beregnet til anvendelse af personer (herunder børn) med nedsatte fysiske, sansemæssige eller mentale evner. Det må heller ikke bruges af personer med manglende erfaring eller viden, medmindre de er under opsyn af eller er blevet vejledt i brugen af apparatet af en person med ansvar for deres sikkerhed.

Børn skal være under opsyn, så de ikke leger med apparatet.

Vejledningerne skal indeholde følgende: For at undgå forurening af mad, skal du følge nedenstående vejledninger:

- Åbning af lågen i længere tid kan medføre en betydelig temperaturstigning i apparatet.
- Rengør jævnligt overflader, som kan komme i kontakt med fødevarer og tilgængelige dræningssystemer.
- Rengør vandbeholdere, hvis de ikke er blevet brugt i 48 timer, skal du skylle vandsystemet, der er forbundet til en vandforsyning, hvis vand ikke er blevet brugt i 5 dage. (bemærkning 1)

- Opbevar rå kød og fisk i egnede beholdere i køleskabet, så de ikke kommer i kontakt med eller drypper på andre fødevarer.

- To-stjernede **\*\*** beholdere til frosne fødevarer er egnet til opbevaring af frosne fødevarer, opbevaring og fremstilling af is og fremstilling af isterninger.

(bemærkning 2)

- En **\***, to **\*\*** og tre-stjernede **\*\*\*** beholdere er ikke egnet til frysning eller friske fødevarer.

(bemærkning 3)

- Hvis køleskabet tømmes og ikke skal bruges i længere tid, skal det slukkes, afrimmes, rengøres, tørres og lågen skal efterlades åben, så der ikke dannes mug i apparatet.

Bemærkning 1, 2, 3: Bekræft venligst, om dette er relevant i henhold til typen af din produktbeholder. Dette køleapparat er ikke beregnet til brug, som et indbygget apparat.

## Rengøring

- Rengør regelmæssigt for støv bag ved og under køleskabet, for at forbedre køleeffekten og opnå en bedre energibesparelse.
- Kontroller regelmæssigt lågepakningen for at sikre, at der ikke er snavs. Rengør lågepakningen med en blød klud, fugtet med sæbevand fortyndet rengøringsmiddel.
- Køleskabet skal rengøres regelmæssigt indvendigt, for at undgå lugt.
- Inden apparatet rengøres indeni, skal du slukke for strømforsyningen, fjerne alle fødevarer, hylder, skuffer osv.
- Brug en blød klud eller svamp til at rengøre køleskabet indeni, med to spiseskefulde bagepulver og varmt vand. Skyl derefter med vand og tør af. Efter rengøring skal du åbne lågen og lade apparatet tørre naturligt, inden du tænder for strømforsyningen.
- Ved områder, der er vanskelige at rengøre i køleskabet (såsom smalle riller, huller og hjørner) anbefales det at tørre dem af regelmæssigt med en blød klud, blød børste eller lignende. Og brug hjælpeværktøjer (fx tynde pinde) hvis nødvendigt, for at sikre, at der ikke opstår forurenende stoffer eller bakterier i disse områder.

- Brug ikke sæbe, rengøringsmiddel, skurepulversprayer osv., da disse kan forårsage lugt i køleskabets eller forurene fødevarerne.
- Rengør flaskehylden, hyldeerne og skufferne med en blød klud, fugtet med sæbevand fortyndet rengøringsmiddel. Tør af med en blød klud eller lad dem tørre naturligt.
- Tør ydersiden af køleskabet af med en blød klud fugtet med sæbevand, vaskemiddel eller lignende, og tør derefter af.
- Brug ikke hårde børster, ståluld, stålborster, slibemidler, såsom tandpastaer, organiske opløsningsmidler (såsom alkohol, acetone, bananolie osv.), kogende vand, syre eller alkaliske genstande, da disse kan beskadige køleskabets udvendigt og indvendigt. Kogende vand og organiske opløsningsmidler, såsom benzen kan misdanne eller beskadige plastikdelene.
- Skyl ikke direkte med vand eller andre væsker under rengøringen, for at undgå kortslutning eller påvirke den elektriske isolering.

## Varning

Den här anordningen är avsedd att användas i hushåll och liknande, som t.ex. på kontor, i restauranger och andra arbetsmiljöer; på bondgårdar och av kunder på hotell, motell och i andra bostadsmiljöer; i bed-and-breakfast-miljöer; för catering och liknande tillämpningar utanför detaljhandeln.

Om den elektriska sladden är skadad måste den bytas ut av tillverkaren, dennes serviceombud eller liknande kvalificerad person för att undvika risker.

Förvara inte explosiva ämnen t.ex. sprayflaskor med brandfarliga drivmedel i apparaten.

Anordningen ska kopplas ur efter användning och innan underhåll av anordningen.

**WARNING!** Håll ventilationsöppningarna i apparatens hölje eller i den inbyggda strukturen fria från hinder.

**WARNING!** Använd inte mekaniska anordningar eller andra medel för att påskynda avfrostningsprocessen än de som rekommenderas av tillverkaren.

**WARNING!** Skada inte kylkretsen.

**WARNING!** Använd inte elektriska apparater inuti apparatens matförvaringsfack, såvida de inte är av den typ som rekommenderas av tillverkaren.

**WARNING!** Kassera kylskåpet i enlighet med lokala bestämmelser eftersom att den använder brandfarlig blåsgas och brandfarligt kylmedel.



WARNING! Se till att sladden inte kläms eller skadas när apparaten ska placeras.

WARNING! Placera inte flera bärbara uttag eller bärbara strömförsörjningsaggregat bakom apparaten.

Använd inte förlängningssladdar eller ojordade adapttrar (två kontakttungor).

FARA: Risk för instängning av barn. Innan du slänger din gamla kyl eller frys:

- Ta av dörrarna.

- Lämna kvar hyllorna för att barn inte enkelt ska kunna klättra in.

Apparaten ska vara frånkopplad från strömkällan innan några tillbehör installeras.

Kylmedel och cyklopentanskum som används till kylskåpet är brandfarliga. Därför bör kylskåpet, när det ska skrotas, hållas borta från brandkällor och hanteras av ett särskilt återvinningsföretag med rätt kvalifikationer som inte avyttrar det genom förbränning, för att förhindra miljöskador och andra skador.

För europeisk standard: Denna produkt får användas av barn från 8 år och uppåt och personer med nedsatt fysisk, sensorisk eller mental förmåga eller av personer som saknar erfarenhet och kunskap om det sker under uppsyn eller om de får anvisningar om hur man använder apparaten på ett säkert sätt och är medveten om de inneboende riskerna. Barn får inte leka med

maskinen. Rengöring och underhåll bör inte utföras av barn utan tillsyn. Barn från 3 till 8 år får lägga fylla och tömma kylskåp.

För IEC-standarder: Denna apparat är inte avsedd att användas av personer (inklusive barn) med nedsatt fysisk eller mental förmåga eller brist på erfarenhet och kunskap såvida de inte har överinseende eller fått instruktioner om användning av apparaten, av en person som ansvarar för deras säkerhet .

Barn bör hållas under uppsikt så att de inte leker med apparaten.

Instruktionerna ska inkludera följande ämnen: för att förhindra kontaminering av livsmedel, följ nedanstående instruktioner:

- Om dörren öppnas under långvariga perioder, kan det orsaka betydande höjning av temperaturen i apparatens fack.
- Rengör regelbundet ytor som kan komma i kontakt med livsmedel och tillgängliga avrinningsystem.
- Rengör vattenbehållarna om de inte har använts på 48 timmar. Spola vattensystemet anslutet till en vattenförsörjningsanordning, om inget vatten har tillförts på 5 dagar. (observera 1)
- Förvara rått kött och fisk i lämpliga behållare i kylskåpet, så att de inte kommer i kontakt med eller droppar på andra livsmedel.

- Frysack med två stjärnor **\*\*** lämpar sig för att förvara förfrysade livsmedel, förvaring eller glass- och isbitstillverkning. (observera 2)
- Fack med en **\***, två **\*\*** och tre stjärnor **\*\*\*** lämpar sig inte för infrysning eller färska livsmedel. (observera 3)
- Om kylskåpet lämnas tomt under längre perioder, stäng av, frosta av, rengör, torka och lämna dörren öppen för att förhindra att det bildas mögel i apparaten. Observera 1, 2, 3: Kontrollera om det gäller facket i din produkt.  
Detta kylskåp är inte avsett att användas som en inbyggnadsapparat.

## Rengöring

- Damma och rengör regelbundet bakom apparaten och golvet bör rengöras regelbundet för att förbättra kylförmågan och spara energi.
- Kontrollera regelbundet dörrens packning så att det inte sitter något skräp på den. Rengör dörrens packning med en mjuk trasa som fuktats i vatten med diskmedel.
- Insidan av kylskåpet bör rengöras regelbundet för att undvika dålig lukt.
- Stäng av strömmen innan du rengör insidan, ta ut alla livsmedel, dryckeshyllor, lådor osv.
- Använd två matskedar bakpulver i 1 liter varmt vatten och en mjuk trasa eller svamp för att rengöra kylskåpets insida. Skölj med vatten och torka rent. Efter rengöringen, öppna dörren och låt lufttorka innan strömmen slås på.
- För platser som är svåra att komma åt i kylskåpet (trånga springor, öppningar eller hörn), rekommenderar vi att man regelbundet torkar dem med en mjuk trasa, mjuk borste osv., och vid behov, kombinerat med annat hjälpmedel (smala pinnar) för att se till att inga föroreningar eller bakterier samlas där.

- Använd inte tvål, tvättmedel, skurpulver, sprayrengöringsmedel osv. eftersom de kan skapa dålig lukt inuti kylskåpet eller kontaminera livsmedlen.
- Rengör dörrens packning med en mjuk trasa som fuktats i vatten med diskmedel. Torka med en mjuk trasa eller låt lufttorka.
- Torka utsidan av kylskåpet med en mjuk trasa fuktad i vatten med diskmedel, tvättmedel osv. och torka torrt.
- Använd inte hårda borstar, stålkulor, stålborstar, slipande medel (t.ex. tandkrämer), organiska lösningsmedel (t.ex. alkohol, aceton, bananolja osv.), kokande vatten eller sura eller basiska rengöringsmedel, som kan skada kylskåpets yta och interiör. Kokande vatten eller organiska lösningsmedel som bensen kan deformera eller skada plastdelar.
- Skölj inte direkt med vatten eller vätskor vid rengöringen för att förhindra kortslutning eller påverka elektrisk isolering efter nedblötning.

