

point

Handheld Steamer

POHS09
User Manual

LIFE MADE EASIER

GB

Thank you for purchasing your new HANDHELD STEAMER. These operating instructions will help you use it properly and safely. We recommend that you spend some time reading this instruction manual in order that you fully understand all the operational features it offers. Read all the safety instructions carefully before use and keep this instruction manual for future reference.

NO

Takk for at du kjøpte ditt nye HÅNDHOLDT DAMPER. Denne bruksanvisningen vil hjelpe deg med å bruke den på en trygg og riktig måte. Vi anbefaler at du tar deg tid til å lese gjennom hele bruksanvisningen for å bli fortrolig med alle funksjonene som tilbys. Les alle sikkerhetsanvisningene nøye før bruk, og oppbevar bruksanvisningen for fremtidig referanse.

FI

Kiitos, kun valitsit uuden KANNETTAVA VAATEHÖYRYSTIN. Nämä käyttöohjeet opastavat sinua käyttämään laitetta oikein ja turvallisesti. On suositeltavaa käyttää aikaa tämän käyttöoppaan lukemiseen, jotta ymmärrät täysin, mitä toiminnallisia ominaisuuksia tuote tarjoaa. Lue kaikki turvallisuusohjeet huolellisesti ennen laitteen käyttöä ja säilytä käyttöopas myöhempää käyttöä varten.

DK

Tak for købet af dit nye HÅNDHOLDT DAMPRENSER. Disse brugervejledninger hjælper dig med at bruge dette apparat rigtigt og sikkert. Vi anbefaler, at du læser denne brugervejledning, så du får en fuld forståelse af hvordan alle funktionerne virker. Læs sikkerhedsforskrifterne grundigt inden brug, og gem denne brugervejledning til senere brug.

SE

Tack för att du har köpt ditt nya HANDHÅLLEN KLÄDÅNGARE. Denna bruksanvisning hjälper dig att använda den på ett säkert och korrekt sätt. Vi rekommenderar att du tar dig tid att läsa igenom denna bruksanvisning för att till fullo förstå alla driftfunktioner som den erbjuder. Läs noga igenom alla säkerhetsinstruktioner före användning och spara bruksanvisningen för framtida bruk.

Instruction Manual – English	page	4 - 10
Bruksanvisning – Norsk	side	11 - 17
Käyttöopas - Suomi	sivu	18 - 24
Brugervejledning – Dansk	side	25 - 31
Bruksanvisning – Svenska	sida	32 - 38

GB

NO

FI

DK

SE

SAFETY INSTRUCTIONS

1. Do not operate the appliance unless you read this manual thoroughly.
2. Follow these instructions and do not use this appliance for any other purpose than its intended use.
3. Use If your fabric is important, purified water is recommended.
4. Before using this appliance ensure that the working voltage of the appliance are in conformity with the voltage of the mains power supply in your home. Use the 30 MA leakage protection switch, and it must use the rated current greater than 10A of the socket.
5. Before using this appliance, pull out the mains power cable. Do not share a mains power supply with other large appliances. Do not use power extensions to avoid overload to prevent fire hazard.
6. Before using this Appliance fill it with water up to the maximum level. Do not fill over the maximum level. Install the accessories and then turn on the power switch.
7. Do not add detergent or other liquid to the water tank.
8. The Appliance shall not be operated by these people (including children): the physically, tactilely or mentally disabled or those who lack of experience and knowledge, unless they are supervised or guided by someone who is responsible for their safety in respect of the application of the Appliance.
9. Children shall be monitored to be prevented from playing with the appliance

10. When the appliance is in use the steamer should be kept clear of people, animals and household appliances and other equipment. You should turn off the power switch when it is not in use, to avoid hurt or damage to people or others.
11. During operation, do not touch the steam outlet on the iron head.
12. Use dry soft cloth and neutral detergent to clean the appliance surface and do not use solvents such as gasoline, alcohol, banana oil, etc.
13. Do not soak the appliance, mains power cable or plug in water or other solutions.
14. Do not place the appliance in harsh environments for a long time, such as moisture, strong sunlight or corrosive gases, etc.
15. Keep the appliance away from flammable or explosive objects.
16. If you find any damage on the equipment especially the appliance body and mains power cable, stop using the appliance. Do not repair by yourself, you should inform the company of the maintenance service center or the professional personnel to repair.
17. The appliance can only be used indoors.
18. When using the appliance, pay attention to the danger of steam spitting.
19. You should pull out the power plug when cleaning or when not in use.
20. Pay attention to the danger of steam.

PRODUCT OVERVIEW

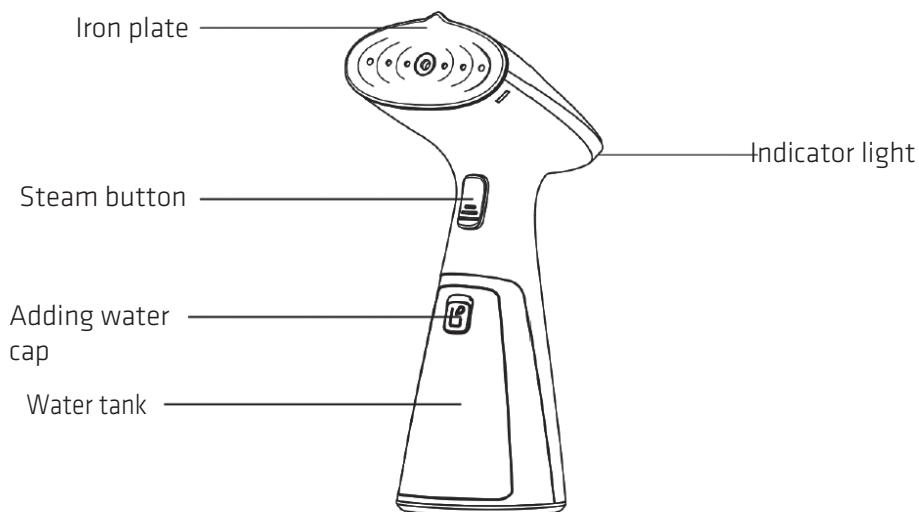

ACCESSORIES:

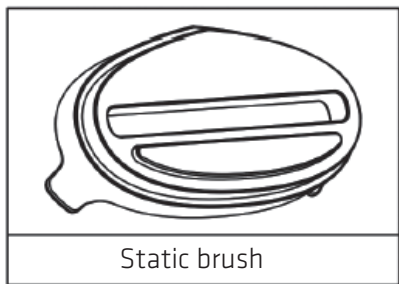

PRODUCT INSTALLATION

POUR WATER INTO WATER TANK

Open adding water cap, and pour water into tank using the jug. Do not add water upside down and do not add water to more than the highest water level. (see picture 1-2)

1. INSTALL THE ACCESSORIES

When you need, hold the appliance handle, and with the other hand install the static brush to the iron head, install it correctly.(see picture 3-4)

2. USING

After the completion of adding water, plug in power the appliance. The

appliance will now start to heat up. The Indicator light is green and after about 35 seconds the indicator light turns off which means the preheating is finished and appliance is ready to use. Then keep pressing the steam switch to use it. (see picture 5)

Note: During the process of using, if the indicator light changes to green color again, do not care about it, This is caused by the normal operation of temperature control.

Steam outputs when pressing the steam button and stops when releasing the button.

3. AFTER USING

When you have finished ironing pull out the plug. Let the product cool down then store it in a dry place, where kids will not touch it.

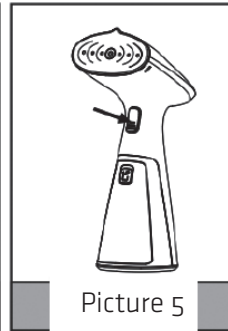
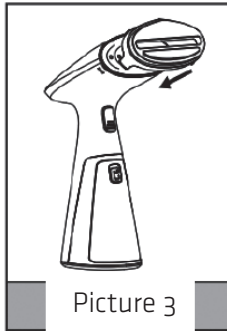
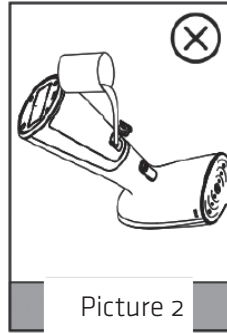
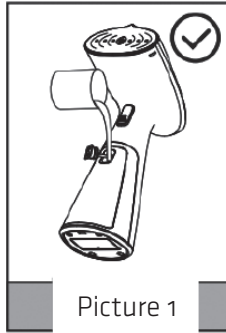

SECURITY AND PROTECTION

* When the tank is lack of water, the thermostat stops working after the temperature reaches 145 °C and the indicator light will automatically turns off. It will cool down for about 6-7 minutes and then resume working for 5-10 seconds. It will repeatedly cool down and resume working in the same pattern.

* Thermal cut-off: when the thermostat is damaged or fails the appliance is protected by thermal fuse protection device

* When the appliance temperature rises to the warning temperature, the thermal fuse will promptly cut off the power supply, in order to avoid danger.

WARNING

* Do not eject steam directly towards people or animals, or scalding may be caused.

* Only install/remove the detachable accessories when there is no steam and they are cooled down to avoid scalds.

* Do not put this appliance into water or other liquids, nor rinse under the tap.

* Do not operate the appliance unless you have read this manual thoroughly.

* Do not dismantle or try to repair the appliance.

PRODUCT MAINTENANCE AND FAULT RECOVERY

Fault	Solution
The appliance does not produce steam	<ul style="list-style-type: none">* Check the water level in the tank* Check whether the indicator becomes green and then turns off the appliance* Keep the appliance in a vertical position.
Water leaks from the tank	<ul style="list-style-type: none">* Ensure that water is not more than the highest water level.* Ensure that the water tank and stopper is installed in place.* According to the instructions, keep the appliance in a vertical position.
When the steam engine works, there is a loud hum or a pumping sound.	<ul style="list-style-type: none">* Check the water level, if there is no water or low water level, refill the water tank.

GB

SPECIFICATION

Model: POHS09

Rated Voltage: 220-240V~, 50/60Hz

Rated power:1000W

Tank Capacity: 120ml



This symbol on the product or in the instructions means that your electrical and electronic equipment should be disposed at the end of its life separately from your household waste. There is separate collection systems for recycling in the EU. For more information please contact the local authority or your retailer where you purchased the product.

IMPORTED AND EXCLUSIVELY MARKETING BY:

Power International AS,
PO Box 523, N-1471 Lørenskog, Norway

Power Norge:
<https://www.power.no/kundeservice/>
T: 21 00 40 00

Expert Danmark:
<https://www.expert.dk/kundeservice/>
T: 70 70 17 07

Power Danmark:
<https://www.power.dk/kundeservice/>
T: 70 33 80 80

Punkt 1 Danmark:
<https://www.punkt1.dk/kundeservice/>
T: 70 70 17 07

Expert Finland:
<https://www.expert.fi/tuki/asiakaspalvelu/>
T: 020 7100 670

Power Finland:
<https://www.power.fi/tuki/asiakaspalvelu/>
T: 0305 0305

Power Sverige:
<https://www.power.se/kundservice/>
T: 08 517 66 000

VIKTIGE SIKKERHETSFORANSTALTNINGER

1. Bruk aldri apparatet før du har lest bruksanvisningen nøye.
2. Følg disse instruksjonene og ikke bruk apparatet til andre formål enn tiltenkt bruk.
3. Hvis stoffet er viktig, anbefales rensed vann.
4. Før du bruker dette apparatet, må du kontrollere at driftsspenningen til apparatet samsvarer med nettspenningen i hjemmet. Bruk en 30 mA lekkasjebryter og merkestrøm over 10 A i kontakten.
5. Trekk ut strømledningen før du bruker dette apparatet. Ikke del en stikkontakt med andre store apparater. Ikke bruk stikkontakt for å unngå overbelastning og brannfare.
6. Fyll den med vann opp til maksimumsnivået før du bruker apparatet. Ikke fyll over maksimumsnivået. Sett på tilbehøret og slå på strømbryteren.
7. Ikke tilsett vaskemiddel eller annen væske i vannbeholderen.
8. Apparatet skal ikke brukes av disse personene (inkludert barn): fysisk, taktil eller psykisk funksjonshemmede eller de som mangler erfaring og kunnskap, med mindre de er under oppsyn eller veiledes av noen som er ansvarlig for sikkerheten deres med hensyn til bruken av apparatet.
9. Barn skal holdes under oppsyn for å hindre at de leker med apparatet
10. Når apparatet er i bruk, bør damperen holdes vekk fra mennesker, dyr og husholdningsapparater og annet

- utstyr. Du bør slå av strømbryteren når det ikke er i bruk for å unngå skade på mennesker eller andre.
- 11.Under bruk skal ikke damputtaket på jernhodet berøres.
 - 12.Bruk en tørr, myk klut med et nøytralt vaskemiddel for å rengjøre overflaten på apparatet, og ikke bruk løsningsmidler som bensin, alkohol, bananolje osv.
 - 13.Apparatet, strømkabelen eller støpselet skal ikke legges i bløt i vann eller andre løsninger.
 - 14.Ikke plasser apparatet i harde omgivelser over lang tid, for eksempel ved fuktighet, sterkt sollys, etsende gasser osv.
 - 15.Hold apparatet borte fra brennbare eller eksplosive gjenstander.
 - 16.Hvis du oppdager skader på utstyret, spesielt kabinettet til apparatet og strømkabelen, må du slutte å bruke apparatet. Ikke reparer selv, men overlat til fagperson.
 - 17.Apparatet kan kun brukes innendørs.
 - 18.Vær oppmerksom på faren for at det spytter damp når du bruker apparatet.
 - 19.Du bør trekke ut støpselet når du rengjør eller ikke bruker det.
 - 20.Vær oppmerksom på faren for damp.

PRODUKTOVERSIKT

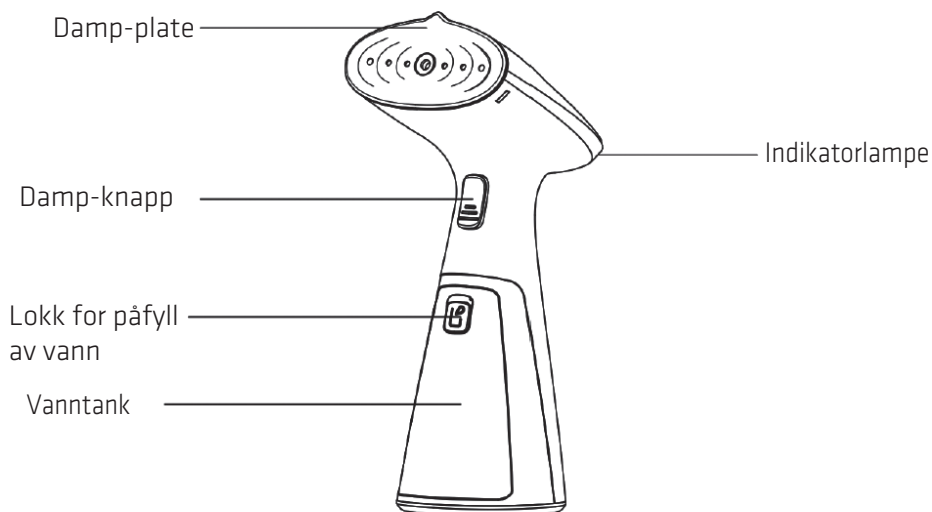

Tilbehør



NO

MONTERE PRODUKTET

Hell vann i vannbeholderen

Åpne lokket for påfyll av vann og hell vann i beholderen ved hjelp av muggen. Ikke hell i vann opp ned, og ikke tilsett vann over det maksimal vannstand (se bilde 1-2)

1. Sette på tilbehør

Du holder du i håndtaket på apparatet og bruker den andre hånden til å montere den statiske børsten godt på jernhodet. (se bilde 3-4)

2. Bruk

Når vann er fylt på, kobler du til apparatet. Apparatet vil nå begynne å varme

opp. Indikatorlampen er grønn, og etter ca. 35 sekunder slukker indikatorlampen, noe som betyr at forvarmingen er ferdig og apparatet er klart til bruk. Fortsett deretter å trykke dampbryteren for å bruke den. (se bilde 5)
Merk: Hvis indikatorlampen blir grønn igjen etter bruk, må du ikke bry deg om det. Dette er forårsaket av temperaturkontrollen.

MERK: For å kunne brukes fleksibelt kommer det damp når du trykker på dampknappen, og det stopper når du slipper knappen.

3. Etter bruk

Når du er ferdig med å stryke, trekker du ut støpselet. La produktet avkjøles og oppbevar det på et tørt sted der barn ikke kommer til å berøre det.

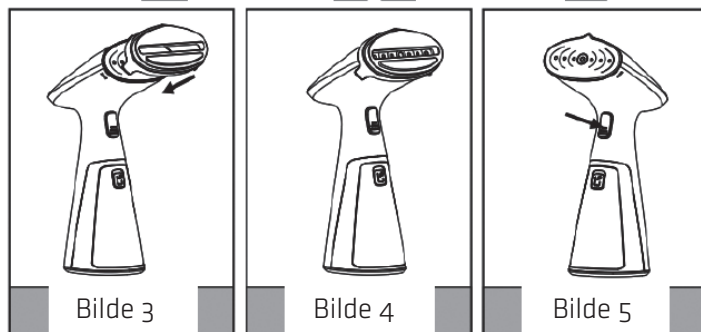
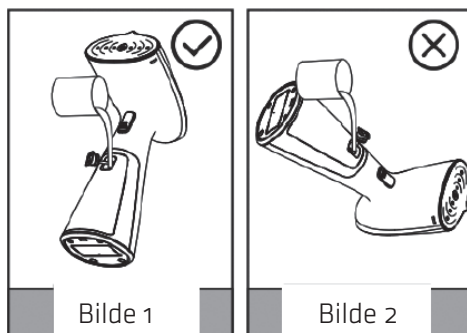

SIKKERHET OG BESKYTTELSE

- Termostat: Når det ikke er vann i beholderen, holder termostaten temperaturen.
- Termisk avbrudd: Når termostaten er skadet eller svikter, er apparatet beskyttet av en termisk sikringsenhet
- Når temperaturen i apparatet stiger til varslingstemperaturen, vil termosikringen koble ut strømmen umiddelbart for å unngå fare.

ADVARSEL

- Ikke send damp direkte mot mennesker eller dyr, da kan det forårsake skålding.
- Ta bare på/av det avtakbare tilbehøret når det ikke er damp og det er avkjølt for å unngå skålding.
- Ikke legg apparatet i vann eller andre væsker eller skyll under kranen.
- Bruk aldri apparatet før du har lest bruksanvisningen nøye.
- Ikke ta apparatet fra hverandre eller prøv å reparere det selv.

VEDLIKEHOLD AV PRODUKTET OG GJENOPPRETTING VED FEIL

Fejl	Løsning
Apparatet lager ikke damp	<ul style="list-style-type: none">● Kontroller vannstanden i beholderen Kontroller om indikatoren blir grønn og apparatet slås av● Hold apparatet loddrett.
Det lekker vann fra beholderen	<ul style="list-style-type: none">● Sørg for at vannet ikke er over maksimal vannstand.● Sørg for at vannbeholderen og proppen er satt på plass.● Hold apparatet loddrett i henhold til instruksjonene.
Når dampmaskinen er i gang, kommer den en høy summing eller en pumpelyd.	<ul style="list-style-type: none">● Kontroller vannstanden. Hvis det ikke er vann, eller det er lite vann, fyller du vannbeholderen.

SPESIFIKASJON

Modell: POHSog

Merkespenning: 220-240 V~, 50/60 Hz

Merkeeffekt: 1000W

Beholderens kapasitet: 120 ml



Dette symbolet på produktet eller i anvisningene betyr at det elektriske og elektroniske utstyret må leveres atskilt fra husholdningsavfall når det ikke lenger skal brukes. Det finnes egne innsamlingsystemer for resirkulering i EU. Du får nærmere informasjon ved å kontakte lokale myndigheter eller forhandleren du kjøpte produktet hos.

Importert og utelukkende markedsført av:

Power International AS,
Postboks 523, N-1471 Lørenskog, Norge

Power Norge:
<https://www.power.no/kundeservice/>
T: 21 00 40 00

Expert Danmark:
<https://www.expert.dk/kundeservice/>
T: 70 70 17 07

Power Danmark:
<https://www.power.dk/kundeservice/>
T: 70 33 80 80

Punkt 1 Danmark:
<https://www.punktl.dk/kundeservice/>
T: 70 70 17 07

Expert Finland:
<https://www.expert.fi/tuki/asiakaspalvelu/>
T: 020 7100 670

Power Finland:
<https://www.power.fi/tuki/asiakaspalvelu/>
T: 0305 0305

Power Sverige:
<https://www.power.se/kundservice/>
T: 08 517 66 000

TÄRKEITÄ TURVAOHJEITA

1. Älä käytä laitetta, ennen kuin olet lukenut tämän käyttöoppaan huolellisesti.
2. Toimi näiden ohjeiden mukaisesti äläkä käytä tätä laitetta mihin muuhun kuin sen tarkoitettuun käyttöön.
3. Herkkien kankaiden kanssa on suositeltavaa käyttää puhdistettua vettä.
4. Varmista ennen tämän laitteen käyttöä, että laitteen toimintajännite vastaa kotisi verkkovirran jännitettä. Käytä 30 MA:n vikavirtasuojauskytkintä, jonka nimellisivirran on oltava 10 A suurempi kuin pistorasian.
5. Vedä ennen laitteen käyttöä virtakaapeli ulos. Älä jaa pistorasiaa muiden suurten laitteiden kanssa. Älä käytä ylikuorman välttämiseksi jatkojohtoja tulipalovaaran estämiseksi.
6. Täytä ennen tämän laitteen käyttöä se vedellä maksimitasolle. Älä täytä yli enimmäistason. Asenna lisävarusteet ja kytke virta päälle virtakytkimellä.
7. Älä lisää pesuainetta tai muita nesteitä vesisäiliöön.
8. Laitetta eivät saa käyttää (lapset mukaan lukien) henkilöt, jotka ovat fyysisesti, tuntoaistiltaan tai mentaalisesti vammautuneita, tai joilta puuttuu tietoa ja kokemusta, jollei heidän turvallisuudestaan vastaava henkilö valvo tai opasta heitä laitteen käytössä.
9. Lapsia on valvottava, jotta he eivät leiki laitteella.
10. Laitteen ollessa käytössä rautainen harja on pidettävä loitolla ihmisistä, kotieläimistä, kodin laitteista ja muista esineistä. Kun laitetta ei käytetä, sen virta

- tulee sammuttaa virtakytkimellä, jotta vältetään loukkaantumiset, vammat tai vahingot.
11. Älä kosketa käytön aikana rautaisen pään höyrynpistoaukkoa.
 12. Käytä laitteen pinnan puhdistamiseen ainoastaan kuivaa, pehmeää liinaa ja neutraalia pesuainetta, älä käytä liuottimia, kuten bensiini, alkoholia, banaaniöljyä jne.
 13. Älä upota laitetta, virtajohtoa tai pistoketta veteen tai muihin nesteisiin.
 14. Älä sijoita laitetta pitkäksi aikaa ankariin ympäristöihin, kuten tiloihin, joissa on kosteutta, voimakas aurin-
gonpaiste tai syövyttäviä kaasuja.
 15. Pidä laite etäällä syttyivistä tai räjähtävistä esineistä.
 16. Jos havaitset laitteessa vahinkoja, erityisesti laitteen rungossa ja virtajohtossa, lopeta laitteen käyttö. Älä korjaa laitetta itse. Vain huoltokeskuksen ammattilaishenkilöstö saa korjata laitteen.
 17. Tätä laitetta saa käyttää vain sisätiloissa.
 18. Kun käytät laitetta, varo höyrynpurkausvaaraa.
 19. Virtajohto tulee irrottaa pistorasiasta ennen laitteen puhdistamista, tai kun sitä ei käytetä pitkään aikaan.
 20. Varo höyrynpurkausvaaraa.

TUOTTEEN YLEISKATSAUS

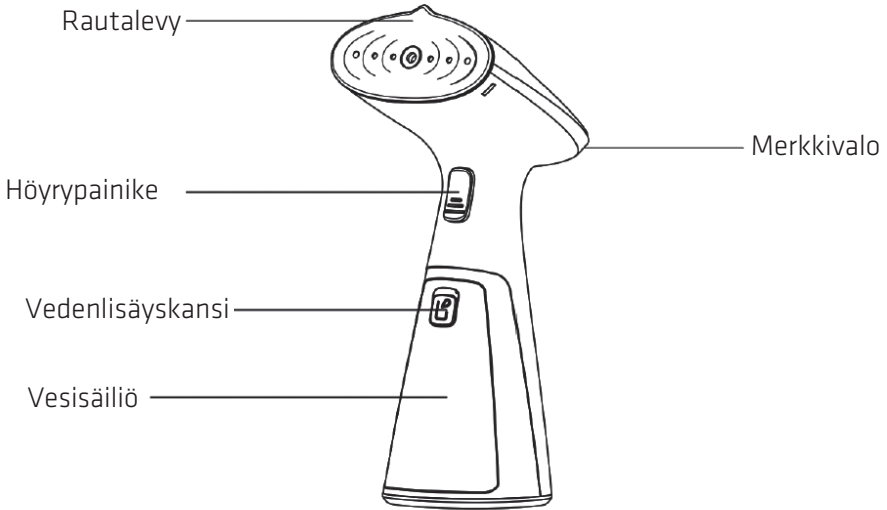

Lisäosat:

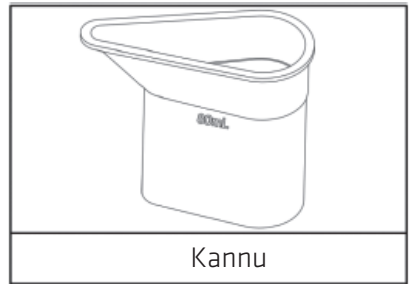

TUOTTEEN ASENNUS

Lisää vettä vesisäiliöön

Avaa vedenlisäyskansi ja lisää vettä kannulla säiliöön. Älä kaada vettä ylösalaisin äläkä lisää vettä korkeimman veden tason yläpuolelle (katso kuva 1-2).

1.Asenna lisävarusteet

Kun haluat asentaa lisävarusteet, pidä kiinni laitteen kahvasta ja asenna antistaattinen harja oikein toisella kädellä rautaiseen päähän (katso kuvat 3-4).

2.Käyttö

Lisättyäsi veden, liitä laite verkkovirtaan. Laitteen kuumennus alkaa. Merkkivalo palaa vihreänä ja noin 35 sekunnin kuluttua valo sammuu, mikä tarkoittaa, että esilämmitys on lopussa ja laite on käyttövalmis. Pidä sitten höyrypainiketta painettuna käyttääksesi sitä. (Katso kuva 5).

Huomautus: Jos merkkivalo muuttuu käytön aikana uudelleen vihreäksi, siitä ei tarvitse välittää. Tämä johtuu lämpötilan ohjauksen normaalista toiminnasta.

HUOMAUTUS: Silityshöyrylähtöjen joustavaa käyttöä varten mukautumiseen, kun höyrypainiketta painetaan ja höyryntulon pysäyttämiseen, kun painike vapautetaan.

3.Käytön jälkeen

Kun olet lopettanut silityksen, vedä pistoke irti pistorasiasta. Anna tuotteen jäähtyä ja aseta se säilytykseen kuivaan paikkaan lasten ulottumattomiin.

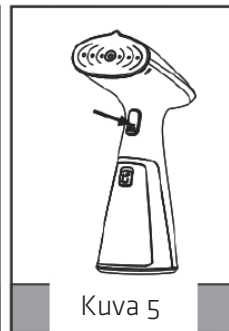
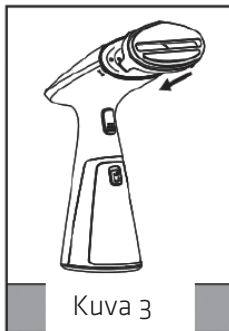
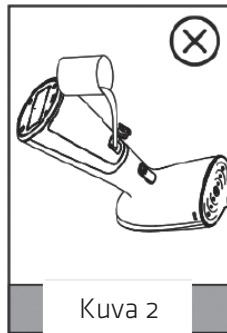
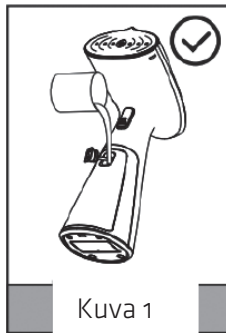

TUOTTEEN JOHDANTO

Hyvä käyttäjä:

Kiitos, kun valitsit kannettavan vaatteiden höyrysilityslaitteemme.

- Tätä laitetta käytetään pääasiassa vaatteiden höyrysilittämiseen, puhdistustoiminto on sen lisäominaisuus. Laitteen muotoilu on kaunis ja yksinkertainen, sen käyttö on taloudellista ja turvallista. Tämä laite soveltuu käytettäväksi monenlaisiin tarpeisiin, kuten perhe, vaatehuoneolaisuus, hääteollisuus; verhot, sohva, hotellihuoneet jne.
- Silkki, villa, tekokuitu; puuvillan ja sekoitekankaan silitykseen on kaikkiin ainutlaatuinen tehokkuus ja ryppyjen nopea poisto kangasta vahingoittamatta. Laitteen ominaisuuksiin kuuluu myös puhdistus, karstanpoisto sekä pölynpoisto. Tämän lisäksi laitteen kunnossapito ja korjaus on helppoa ja vaivatonta.

TURVALLISUUS JA SUOJAUS

- Termostaatti: Kun säiliöstä on vesi lopussa; termostaatti ylläpitää lämpötilaa.
- Lämpökatkaisu: kun termostaatti on vahingoittunut tai vioittunut, lämpösulake-suojauslaite suojelee laitetta.
- Kun laitteen lämpötila kohoaa varoitusrajaan, lämpösulake katkaisee virransyötön heti vaaran välttämiseksi.

VAROITUS

- Älä poista höyryä suoraan kohti ihmisiä tai kotieläimiä, seurauksena voi olla palovamma.
- Asenna/poista irrotettavia lisävarusteita palovammojen välttämiseksi vain, kun höyryä ei tuoteta ja osat ovat jäähtyneitä.
- Älä upota tätä laitetta veteen tai muihin nesteisiin tai huuhtele sitä hanan alla.
- Älä käytä laitetta, ennen kuin olet lukenut tämän käyttöoppaan huolellisesti.
- Älä pura tai yritä korjata laitetta itse.

TUOTTEEN KUNNOSSAPITO JA VIANKORJAUS

Vika	Ratkaisu
Laite ei tuota höyryä	<ul style="list-style-type: none">● Tarkista veden taso säiliössä● Tarkista, syttyykö vihreä merkkivalo ja sammuuko laite sen jälkeen● Pidä laitetta aina pystyasennossa.
Vettä vuotaa säiliöstä	<ul style="list-style-type: none">● Varmista, ettei vettä ole yli korkeimman veden tason.● Varmista, että vesisäiliö ja pysäytin on asennettu paikoilleen.● Pidä laitetta ohjeiden mukaisesti aina pystyasennossa.
Kun höyrykone toimii, kuuluu äänestä huminaa tai pumppaavaa ääntä.	<ul style="list-style-type: none">● Tarkista veden taso. Jos vettä ei ole tai sen taso on matala, täytä vesisäiliö.

TEKNISET TIEDOT

Malli: POHSog

Nimellisjännite: 220-240 V~, 50/60 Hz

Nimellisteho: 1000 W

Säiliön tilavuus: 120 ml



Tämä tuotteeseen tai ohjeisiin merkitty symboli tarkoittaa, että sähkölaitteet ja elektroniikka on hävitettävä käyttökänsä päättyessä erillään kotitalousjätteestä. EU:ssa on kierrätystä varten erilliset keruujärjestelmät. Jos haluat lisätietoja, ota yhteys paikallisiin viranomaisiin tai tuotteen myyneeseen liikkeeseen.

Maahantuonti ja markkinointi

yksinoikeudella:

Power International AS,
PO Box 523, N-1471 Lørenskog, Norway

Power Norjassa:

<https://www.power.no/kundeservice/>
P: 21 00 40 00

Expert Tanskassa:

<https://www.expert.dk/kundeservice/>
P: 70 70 17 07

Power Tanskassa:

<https://www.power.dk/kundeservice/>
P: 70 33 80 80

Punkt 1 Tanskassa:

<https://www.punktl.dk/kundeservice/>
P: 70 70 17 07

Expert Suomessa:

<https://www.expert.fi/tuki/asiakaspalvelu/>
P: 020 7100 670

Power Suomessa:

<https://www.power.fi/tuki/asiakaspalvelu/>
P: 0305 0305

Power Sverige:

<https://www.power.se/kundservice/>
P: 08 517 66 000

VIGTIGESIKKERHEDSFORANSTALTNINGER

1. Apparatet må ikke bruges, før du har læst hele denne vejledning.
2. Følg disse instruktioner, og brug ikke apparatet til andre formål end det er beregnet til.
3. Hvis stoffet er vigtigt for dig, anbefales det at bruge rensset vand.
4. Inden apparatet tages i brug, skal du sørge for, at apparatets driftsspænding er i overensstemmelse med spændingen i lysnettet i dit hjem. Brug 30 MA lækagekontakten. Den skal bruge en nominel strøm, der er større end 10A i stikkontakten.
5. Før apparatet tages i brug, skal du trække stikket ud af stikkontakten. Del ikke stikkontakten med andre større elektriske apparater. Brug ikke strømforlængere for, at undgå overbelastning og brandfare.
6. Inden apparatet tages i brug, skal det fyldes helt op med vand. Undgå, at fylde den over maksimalpunktet. Monter tilbehøret, og tænd derefter på tænd/sluk-knappen.
7. Fyld ikke vaskemiddel eller anden væske i vandbeholderen.
8. Apparatet må ikke bruges følgende personer (herunder børn): Personer med fysiske, taktile eller psykiske handicap eller personer, der mangler erfaring eller viden, medmindre de er under opsyn eller instrueres i, hvordan apparatet bruges sikkert af en person, der er ansvarlig for deres sikkerhed.
9. Hold øje med at børn ikke leger med apparatet

10. Når apparatet er i brug, skal jernbørsten holdes væk fra personer, dyr og husholdningsapparater og andet udstyr. Produktet skal slukkes på tænd/sluk-knappen, når det ikke er i brug, for at undgå personskader.
11. Undgå, at røre dampudløbet på jernhovedet under drift.
12. Apparatets overflade skal rengøres med en tør, blød klud og et neutralt rengøringsmiddel. Brug ikke opløsningsmidler som benzin, alkohol, bananolie osv.
13. Apparatet og dets ledning og stik må ikke kommes i vand eller andre væsker.
14. Apparatet må ikke være i hårde omgivelser i længere tid, såsom i et fugtigt miljø, i stærkt sollys eller i ætsende gasser osv.
15. Apparatet skal holdes væk fra brændbare og eksplosive materialer.
16. Hvis du finder skader på apparatet, særligt på kabinettet og ledningen, må apparatet ikke længere bruges. Du må ikke selv forsøge at reparere apparatet. Du skal oplyse virksomheden i servicecenteret og få apparatet repareret af fagfolk.
17. Apparatet må kun bruges indendørs.
18. Når du bruger apparatet, skal du være opmærksom på faren for sprøjtende damp.
19. Træk stikket ud, når apparatet rengøres eller ikke skal bruges.
20. Vær opmærksom på faren for damp.

PRODUKTOVERSIGT

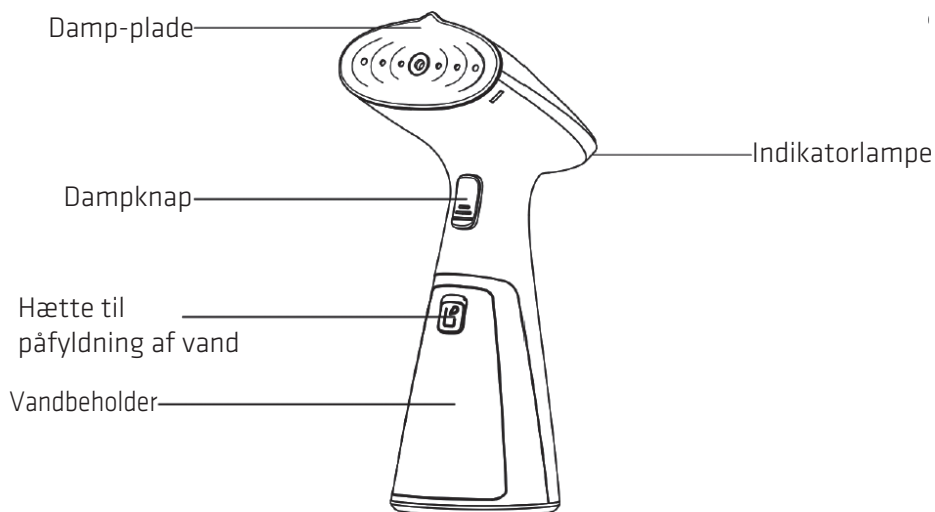

Tilbehør:



PRODUKTINSTALLATION

Fyld vand i vandbeholderen

Åbn vanddækslet, og hæld vand i beholderen med kanden. Påfyld ikke vand på hovedet, og fyld ikke mere vand i op til maksimalmærket (se billede 1-2)

1.Montering af tilbehør

Når du skal bruge den statiske børste, skal du holde i apparatets håndtag med den anden hånd for, at sætte den statiske børste på damp hovedet. (se billede 3-4)

2.Brug

Når du har fyldt vand på apparatet, skal det sluttes til stikkontakten. Appara-

tet begynder nu at varme. Indikatoren lyser grøn, og efter ca. 35 sekunder slukker den, hvilket betyder, at forvarmningen er færdig, og apparatet er klar til brug. Fortsæt derefter med at trykke på dampknappen for at bruge den. (se billede 5)

Bemærk: Hvis indikatoren skifter til grøn under brug, betyder dette ikke noget. Dette skyldes den normale drift af temperaturreguleringen.

BEMÆRK: Til tilpasning af fleksibel brug af dampudgangen, når der trykkes på dampknappen, og dampstrømmen stopper, når knappen slippes.

3. Efter brug

Når du er færdig med at stryge, skal du trække stikket ud af stikkontakten. Lad produktet køle af, og opbevar det derefter på et tørt sted, uden for børns rækkevidde.

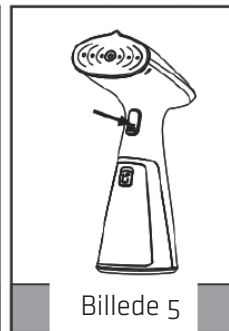
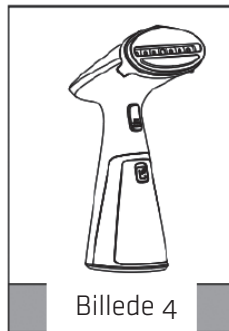
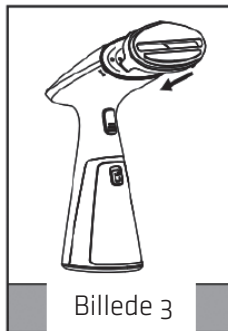
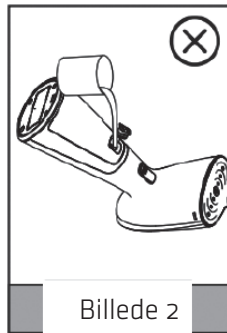
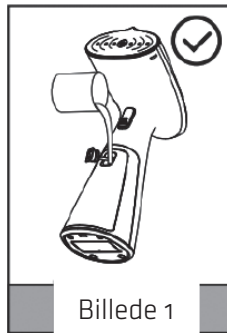

PRODUKTINTRODUKTION

Kære bruger:

Tak fordi du valgte vores håndholdt rejsedampapparat.

- Dette apparat bruges hovedsageligt til at dampe og rense tøj. Dets design er smukt og enkelt, økonomisk og sikkert at bruge. Dette apparat er velegnet til mange slags lejligheder, såsom familie, tøjindustri, bryllupsindustri, gardin, sofa, hotel osv.
- Til silke, uld, kemiske fibre; bomuld og blandet stofstrygning, hurtig udjævning af folder, der ikke beskadiger stoffet. Apparatet kan også rengøre, og fjerne belægninger og støv. Apparatet er desuden også nem og praktisk at vedligeholde.

SIKKERHED OG BESKYTTELSE

- Termostat: Hvis der ikke er mere vand i beholderen, holder termostaten vil holde temperaturen.
- Varmeafbrydelse: Hvis termostaten beskadiges eller holder op med at virke, beskyttes apparatet af en varmesikringsanordning
- Hvis apparatets temperatur stiger til advarselstemperaturen, afbryder varmesikringen straks strømforsyningen for at undgå fare.

ADVARSEL

- Undgå, at sprøjte dame direkte mod mennesker eller dyr, da dette kan forårsage skoldning.
- Monter/fjern kun det aftagelige tilbehør, når apparatet ikke sprøjter med damp, og apparatet har kølet helt ned, for at undgå skoldning.
- Apparatet må ikke puttes i vand eller andre væsker, eller skylles under vandhanen.
- Apparatet må ikke bruges, før du har læst hele denne vejledning.
- Du må ikke adskille apparatet ad eller forsøge at reparere det selv.

VEDLIGEHOVELSE AF PRODUKTET OG GENDANNELSE VED FEJL

Fejl	Løsning
Apparatet afgiver ingen damp	<ul style="list-style-type: none">● Kontroller vandstanden i beholderen● Se, om indikatoren lyser grøn, og sluk derefter apparatet● Hold apparatet lodret.
Der siver vand ud af beholderen	<ul style="list-style-type: none">● Sørg for, at der ikke er fyldt for meget vand i vandbeholderen.● Sørg for, at vandbeholderen og proppen er ordentligt på plads.● Apparatet skal holdes lodret i henhold til vejledningerne.
Når dampmaskinen kører, er der en høj summen eller en pumpelyd.	<ul style="list-style-type: none">● Kontroller vandniveauet. Hvis beholderen er tom eller niveauet er lavt, skal du fylde beholderen.

SPECIFIKATIONER

Model: POHS09

Nominal spænding: 220-240 V~, 50/60 Hz

Nominal effekt: 1000 W

Vandbeholderens kapacitet: 120 ml

	Dette symbol på produktet eller i vejledningen betyder, at det udtjente elektriske eller elektroniske udstyr ikke må bortskaffes sammen med husholdningsaffald. I EU-lande findes der separate genbrugsordninger. Kontakt de lokale myndigheder eller forhandleren for yderligere oplysninger.
---	--

Importeret og markedsføres udelukkende af:

Power International AS,
PO Box 523, N-1471 Lørenskog, Norway

Power Norge:
<https://www.power.no/kundeservice/>
T: 21 00 40 00

Expert Danmark:
<https://www.expert.dk/kundeservice/>
T: 70 70 17 07

Power Danmark:
<https://www.power.dk/kundeservice/>
T: 70 33 80 80

Punkt 1 Danmark:
<https://www.punktl.dk/kundeservice/>
T: 70 70 17 07

Expert Finland:
<https://www.expert.fi/tuki/asiakaspalvelu/>
T: 020 7100 670

Power Finland:
<https://www.power.fi/tuki/asiakaspalvelu/>
T: 0305 0305

Power Sverige:
<https://www.power.se/kundservice/>
T: 08 517 66 000

VIKTIGA SÄKERHETSFÖRESKRIFTER

1. Använd inte produkten förrän du har läst bruksanvisningen noga.
2. Följ dessa anvisningar och använd inte produkten för något annat ändamål än den är avsedd för.
3. Om det är ett ömtåligt tyg rekommenderar vi att man använder renat vatten.
4. Kontrollera innan användning att produktens driftspänning överensstämmer med nätspänningen i hemmet. Använd 30 MA läckskyddsomkopplaren, och den måste ha ett uttag med minst 10 A märkström.
5. Dra ut strömkabelns kontakt innan produkten startas. Dela inte ett eluttag med andra stora apparater. Använd inte förlängningskablar för att undvika överbelastning och förhindra risk för brand.
6. Innan produkten används ska den fyllas med vatten upp till maxgränsen. Fyll inte över maxgränsen. Montera tillbehören och tryck på strömbrytaren.
7. Tillsätt inte tvättmedel eller andra vätskor i vattenbehållaren.
8. Denna produkt är inte avsedd att användas av personer (inklusive barn) med nedsatt fysisk, taktil eller mental förmåga eller brist på erfarenhet och kunskap, såvida de inte får tillsyn och instruktioner om användning av produkten av en person som ansvarar för deras säkerhet.
9. Barn ska övervakas så att de inte leker med produkten
10. När produkten används, ska den inte användas i närheten av personer, djur och hushållsmaskiner och

annan utrustning. Stäng av strömbrytaren när den inte används, för att förhindra att någon eller något kommer till skada.

11. Rör inte ångutloppen på strykhuvudet under användning.
12. Använd en torr mjuk trasa och neutralt diskmedel för att rengöra produktens utsida. Använd inte lösningsmedel som bensen, alkohol, bananolja osv.
13. Doppa inte produkten, elkabeln eller kontakten i vatten eller andra vätskor.
14. Placera inte produkten i kärva miljöer under lång tid, med fukt, starkt solljus frätande gaser osv.
15. Ha inte produkten i närheten av lättantändliga eller explosiva material.
16. Sluta använda produkten om du upptäcker skador på främst produktkroppen och elkabeln. Reparera inte på egen hand, utan kontakta företagets kundtjänstpersonal för reparation.
17. Produkten får enbart användas inomhus.
18. Var uppmärksam på risken för att produkten "spottar" ånga när den används.
19. Dra ut kontakten när den ska rengöras eller när den inte används.
20. Var uppmärksam på fara med ånga.

PRODUKTÖVERSIKT

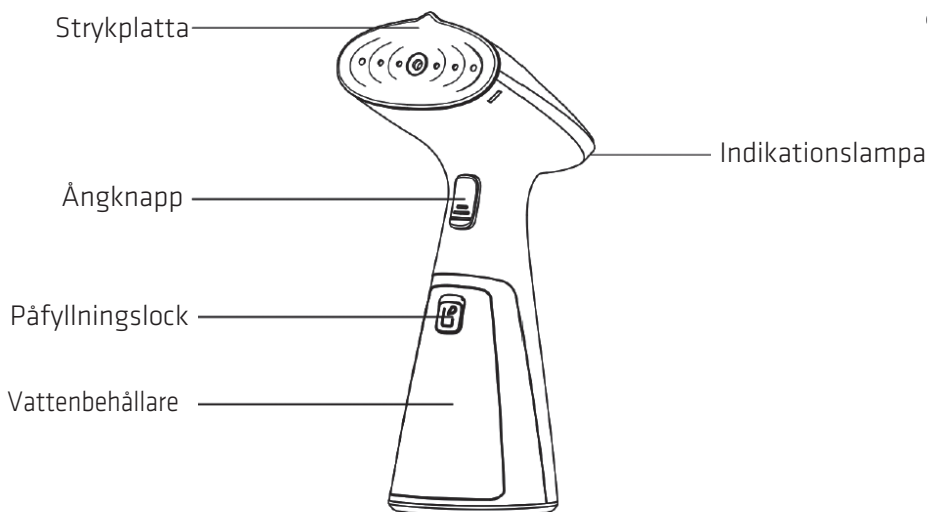

Tillbehör:



PRODUKTINSTALLATION

Fyll på vatten i vattenbehållaren

Öppna påfyllningslocket, och häll i vatten i behållaren med muggen. Fyll inte på vatten upp och ned, och fyll inte mer än till maxnivån, (se bild 1-2)

1.Montera tillbehören

Vid behov kan du hålla i produktens handtag, och med andra handen montera den antistatiska borsten på strykhuvudet. (se bild 3-4)

2.Användning

När vattnet har fyllts på, ska produktens kontakt sättas i ett uttag. Produkten börjar nu att värma upp. Indikatorlampan är grön, och slocknar efter 35

sekunder, vilket betyder att förvärmningen är klar och produkten är klar att användas. Håll ångknappen intryckt för att använda. (se figur 5)

OBS! Under användningen ändras indikatorns färg till grön igen, men det är inget att bry sig om. Det beror på normal användning av temperaturkontrollen.

ANMÄRKNING: För en flexibel användning av ångutloppen, tryck på ångknappen för att släppa ut ånga, och släpp knappen för att sluta släppa ut ånga.

3.Efter användning

Dra ut kontakten när du har strukit klart. Låt produkten svalna och förvara den på en torr plats, utom räckhåll för barn.

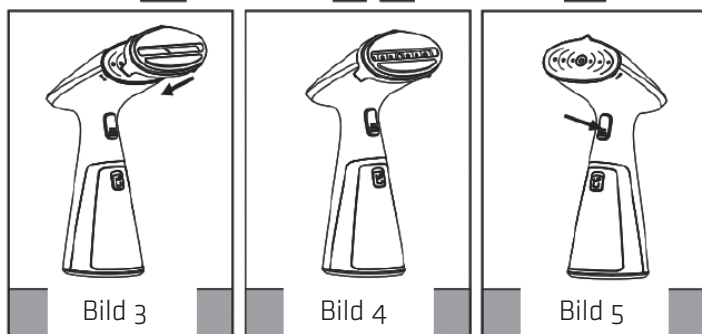
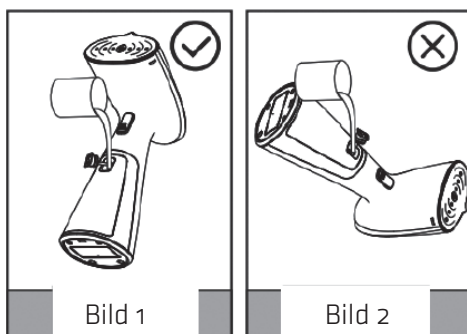

PRODUKTPRESENTATION

Bästa användare,

Tack för ditt val av vår handhållna klädångare.

- Denna produkt används främst för att ånga plagg, och rengöringsfunktionen är extra. Den har en snygg utformning och är enkel, energisnål och säker att använda. Denna produkt lämpar sig för många användningsområden; hemmabruk, beklädnadsbranschen, bröllopsbranschen, inredning stextilier, hotell osv.
- För silke, ylle, syntetmaterial, bomull och blandade material krävs unik effekt. Avlägsna snabbt skrynklor utan att skada tyget. Produkten har även funktion för rengöring, skydd mot avlagringar, damma av. Underhåll och reparation är också enkel och praktisk.

SÄKERHET OCH SKYDD

- Termostat: När det inte finns vatten i behållaren, håller termostaten temperaturen.
- Värme stängs av: när termostaten är skadad eller inte fungerar, skyddas produkten av ett värmesäkringsskydd
- När produktens temperatur stiger till varningstemperaturen, stänger värmesäkringen genast av strömförsörjningen för att undvika fara.

VARNING

- Blås inte ut ånga rakt mot personer eller djur, eftersom de kan bli skållade.
- Sätt bara på/ta av de avtagbara tillbehören när det inte finns någon ånga och produkten svalnat, för att förhindra skållning.
- Doppa inte produkten i vatten eller andra vätskor eller skölj under kranen.
- Använd inte produkten förrän du har läst bruksanvisningen noga.
- Demontera inte eller försök att reparera produkten själv.

PRODUKTUNDERHÅLL OCH FELSÖKNING

Fel	Lösning
Produkten producerar inte ånga	<ul style="list-style-type: none">● Kontrollera vattennivån i behållaren● Kontrollera om indikatorn blir grön och stäng därefter av produkten● Håll produkten i vertikalt läge.
Vatten läcker från behållaren	<ul style="list-style-type: none">● Kontrollera att vattnet inte är över maxgränsen.● Kontrollera att vattenbehållaren och stoppen sitter på plats.● Följ anvisningarna och håll produkten vertikalt läge.
När ångmotorn är igång hörs ett högt hummande eller pumpande ljud.	<ul style="list-style-type: none">● Kontrollera vattennivån. Om det inte finns något vatten eller om nivån är låg, fyll på vattenbehållaren igen.

SPECIFIKATIONER

Modell: POHSog

Märkspänning: 220-240 V~, 50/60 Hz

Märkeffekt: 1000 W

Vattenbehållarens kapacitet: 120 ml



Denna symbol på produkten eller i instruktionerna betyder att dina elektriska och elektroniska apparater ska källsorteras när de är förbrukade och att de inte få slängas i hushållssoporna. Det finns särskilda insamlingsystem för återvinning inom EU. För ytterligare information, kontakta din kommun eller din återförsäljare där du köpte produkten.

Importerat och exklusivt marknadsförd av:

Power International AS,
PO Box 523, N-1471 Lørenskog, Norge

Power Norge:
<https://www.power.no/kundeservice/>
T: 21 00 40 00

Expert Danmark:
<https://www.expert.dk/kundeservice/>
T: 70 70 17 07

Power Danmark:
<https://www.power.dk/kundeservice/>
T: 70 33 80 80

Punkt 1 Danmark:
<https://www.punktl.dk/kundeservice/>
T: 70 70 17 07

Expert Finland:
<https://www.expert.fi/tuki/asiakaspalvelu/>
T: 020 7100 670

Power Finland:
<https://www.power.fi/tuki/asiakaspalvelu/>
T: 0305 0305

Power Sverige:
<https://www.power.se/kundservice/>
T: 08 517 66 000

