

**DA** Køleskab - Fryser / Brugsanvisning

**EN** Fridge - Freezer / User Manual

**SE** Frys - Kyl / Instruktionsbok

**NO** Kjøleskap - Fryser / Brukerhåndbok

**FI** Jääkaappiakastin / Käyttöohje

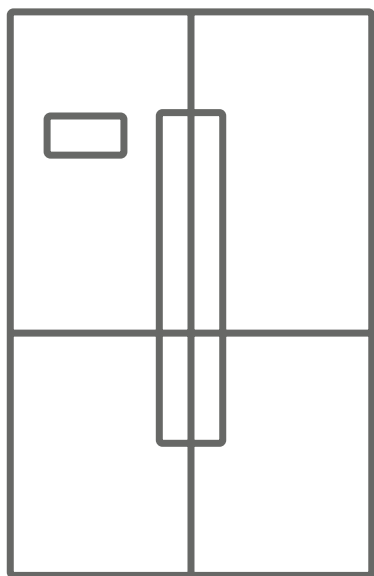

**RS4DBS**

## Tak, fordi du har valgt dette produkt.

Denne brugervejledning indeholder vigtige oplysninger om sikkerhed og instruktioner, der er beregnet til at hjælpe dig med betjening og vedligeholdelse af dit apparat.

Tag dig tid til at læse denne brugervejledning, inden du bruger dit apparat, og opbevar denne bog til fremtidig brug.

Ikon	Type	Betydning
	ADVARSEL	Alvorlig personskade eller dødsrisiko
	RISIKO FOR ELEKTRISK STØD	Risiko fra farlig spænding
	BRAND	Advarsel: Risiko for brand/brændbare materialer
	FORSIGTIG	Risiko for personskade eller skade på ejendom
	VIGTIGT	Korrekt betjening af systemet

# INDHOLD

<b>1 SIKKERHEDSINSTRUKTIONER .....</b>	<b>4</b>
1.1 Generelle sikkerhedsadvarsler .....	4
1.2 Installationsadvarsler .....	8
1.3 Under brug.....	8
<b>2 BESKRIVELSE AF APPARATET .....</b>	<b>10</b>
2.1 Mål.....	11
<b>3 BRUG AF APPARATET .....</b>	<b>12</b>
3.1 Oplysninger om New Generation Cooling Technology .....	12
3.2 Display og betjeningspanel.....	12
3.3 Betjening af dit køle-/fryseskab .....	12
3.3.1 Indstilling af fryserens temperatur .....	12
3.3.2 Indstilling af køleskabets temperatur .....	13
3.3.3 Funktionen superfrys .....	13
3.3.4 Åben dør alarmfunktion .....	13
3.4 Advarsler om temperaturindstillinger .....	13
3.5 Tilbehør.....	14
3.5.1 Isbakke <i>(i nogle modeller)</i> .....	<b>14</b>
3.5.2 Icematic <i>(i nogle modeller)</i> .....	<b>14</b>
3.5.3 Opbevaringsboksen.....	15
3.5.4 Afkølings skuffe (i nogle modeller).....	15
3.5.5 Natural Ion Tech <i>(i nogle modeller)</i> .....	<b>15</b>
3.5.6 Maxi-fresh friskhedsforlænger (hvis tilgængelig).....	16
<b>4 MAD OPBEVARING .....</b>	<b>16</b>
4.1 Køleskabsrum.....	16
4.2 Fryserum .....	17
<b>5 RENGØRING OG VEDLIGEHOLDELSE .....</b>	<b>20</b>
5.1 Afrimning.....	21
<b>6 FORSENDELSE OG OMPLACERING .....</b>	<b>21</b>
6.1 Transport og ændring af positionering.....	21
<b>7 FØR DU RINGER TIL EFTERSALGSSERVICE.....</b>	<b>22</b>
<b>8 GODE RÅD OM ENERGIBESPARELSER.....</b>	<b>24</b>
<b>9 TEKNISKE DATA .....</b>	<b>25</b>
<b>10 OPLYSNINGER TIL TESTINSTITUTIONER.....</b>	<b>25</b>
<b>11 KUNDEPLEJE OG -SERVICE.....</b>	<b>25</b>

# 1 SIKKERHEDSINSTRUKTIONER

## 1.1 Generelle sikkerhedsadvarsler

**Læs denne brugervejledning omhyggeligt.**

**! ADVARSEL:** Hold ventilationsåbninger i apparatets kabinet eller i den indbyggede struktur fri fra forhindringer.

**! ADVARSEL:** Der må ikke anvendes mekaniske genstande eller andre midler, ud over de af producenten anbefalede, for at fremskynde afrimningsprocessen.

**! ADVARSEL:** Anvend ikke elektriske apparater inde i apparatets opbevaringsrum, med mindre der er tale om en type, som er anbefalet af producenten.

**! ADVARSEL:** Undgå at beskadige kølekredsløbet.

**! ADVARSEL:** Ved placering af apparatet skal det sikres, at netledningen ikke klemmes eller beskadiges.

**! ADVARSEL:** Placer ikke flere transportable stikdåser eller transportable strømforsyninger bagved apparatet.

**! ADVARSEL:** For at undgå farer, der skyldes apparatets ustabilitet, skal det fastgøres i overensstemmelse med instruktionerne.

**⚠** Hvis dit apparat bruger R600a som kølemiddel (disse oplysninger findes på kølerens etiket), skal du være forsigtig under transport og installation for at forhindre, at kølerelementerne beskadiges. R600a er en miljøvenlig og naturlig gas, men den er eksplosiv.

Ved tilfælde af lækage opstået grundet skader på køleelementerne, flytte køleskabet væk fra åben ild eller varmekilder og ventiler rummet, hvor apparatet er placeret i et par minutter.

- Undgå at beskadige kølergaskredsløbet i forbindelse med transport og anbringelse af køleskabet.
- Undlad at opbevare sprængstoffer, såsom spraydåser med brændbare drivgasser, i dette apparat.
- Dette apparat er beregnet til husholdningsbrug og lignende anvendelser såsom;
  - personalekøkkenområder i butikker, kontorer og andre arbejdsmiljøer.
  - gårde og af gæster på hoteller, moteller og andre boligmiljøer.
  - bed & breakfast-lignende miljøer;
  - catering og lignende anvendelsesområder uden for detailhandlen.
- Hvis stikkontakten i væggen ikke passer til køleskabets stik, skal det udskiftes af producenten, en servicetekniker eller lignende kvalificerede personer for at undgå fare.
- Dit køleskab er udstyret med et specielt jordstik. Dette stik skal bruges med en speciel jordstikstikdåse på 16 ampere. Hvis du ikke har en sådan stikdåse i dit hjem, skal du have en autoriseret elektriker til at installere en.

- Dette apparat kan bruges af børn fra 8 år og opefter og personer med nedsat fysisk, sansemæssig eller mental kapacitet eller uden erfaring og viden på området, såfremt de holdes under opsyn eller er blevet instruerede i sikker håndtering af apparatet samt forstår farerne forbundet hermed. Børn må ikke lege med apparatet. Rengøring og brugervedligeholdelse må ikke gøres af børn uden opsyn.
- Børn fra 3 til 8 år må lægge varer i og tage varer ud af køleapparater. Børn forventes ikke at udføre rengøring eller vedligeholdelse af apparatet. Meget små børn (0-3 år) forventes ikke at bruge apparater. Mindre børn (3-8 år) forventes ikke at kunne bruge apparater på sikker vis, medmindre det sker under supervision. Større børn (8-14 år) og sårbare personer kan bruge apparater sikkert, når de superviseres og har fået den nødvendige vejledning i brugen af apparatet. Meget sårbare personer forventes ikke at bruge apparater på sikker vis, medmindre det sker under supervision.
- Hvis strømkablet er beskadiget, skal det udskiftes af producenten, en autoriseret servicetekniker eller lignende kvalificerede personer for at undgå fare.
- Dette apparat er ikke beregnet til brug i højder over 2000 m.

## **Følg disse instruktioner for at undgå fødevarekontaminering:**

- Hvis døren holdes åben i længere tid, kan det medføre, at temperaturen i apparatets rum øges væsentligt.
- Rengør hyppigt overflader, der kan komme i kontakt med fødevarer, og tilgængelige afløbssystemer
- Opbevar rå kød og rå fisk i egnede beholdere i køleskabet, så disse fødevarer ikke kommer i kontakt med eller drypper på andre fødevarer.
- Fryserum med to stjerner er beregnet til opbevaring af på forhånd nedfrosne fødevarer, opbevaring eller fremstilling af dessertis og isterninger.
- Rum med én, to og tre stjerner er ikke egnede til nedfrysning af friske fødevarer.
- Hvis køleapparatet skal stå tomt i længere perioder, skal det slukkes, afrimes, rengøres og tørres, og døren lades åben for at undgå, der dannes skimmel i apparatet.

## 1.2 Installationsadvarsler

Før du bruger dit køleskab med fryser for første gang, skal du være opmærksom på følgende punkter:

- Driftsspændingen for køleskab med fryser er 220-240 V ved 50 Hz.
- Stikket skal være tilgængeligt efter installationen.
- Dit køleskab med fryser kan have en lugt, når det bruges første gang. Dette er normalt, og lugten forsvinder, når dit køleskab med fryser begynder at køle.
- Inden køleskab med fryser tilsluttes, skal du sikre dig, at oplysningerne på typeskiltet (spænding og tilsluttet belastning) svarer til strømforsyningen. Hvis du er i tvivl, skal du kontakte en kvalificeret elektriker.
- Sæt stikket i en stikkontakt med en effektiv jordforbindelse. Hvis stikkontakten ikke har nogen jordforbindelse, eller stikket ikke passer, anbefaler vi, at du konsulterer en kvalificeret elektriker for at få hjælp.
- Apparatet skal tilsluttes en korrekt monteret sikringsstikkontakt. Strømforsyningen (AC) og spændingen ved betjeningsstedet skal stemme overens med oplysningerne på apparatets typeskilt (typeskiltet er placeret på indersiden af apparatet).
- Vi påtager os ikke ansvar for skader der opstår på grund af manglende jordforbindelse.
- Sæt dit køleskab med fryser et sted, hvor det ikke udsættes for direkte sollys.
- Dit køleskab med fryser må aldrig bruges udendørs eller udsættes for regn.
- Apparatet skal være mindst 50 cm væk fra komfurer, gasovne og varmekilder, og mindst 5 cm væk fra elektriske ovne.
- Hvis dit køleskab med fryser placeres ved siden af en dybfryser, skal der være mindst 2 cm mellem dem for at forhindre, at der dannes fugt på den ydre overflade.

- Tildæk ikke køleskabet med fryser med stof. Dette påvirker effektiviteten af dit køleskab med fryser.
- Der skal være mindst 150 mm's luft over apparatet. Der må ikke placeres noget oven på apparatet.
- Anbring ikke tunge genstande på apparatet.
- Rengør apparatet grundigt inden brug (se Rengøring og vedligeholdelse).
- Inden du bruger dit køleskab med fryser, skal du tørre alle dele af med en opløsning af varmt vand og en teskefuld natriumbicarbonat. Skyl derefter med rent vand og tør. Læg alle dele i køleskabet med fryser efter rengøring.
- Brug de justerbare forben til at sikre, at dit apparat er vandret og stabilt. Du kan justere benene ved at dreje dem i begge retninger. Dette bør gøres, inden der lægges madvarer i apparatet.
- Når produktet kører, kan sidepanelerne blive meget varme. Dette er normalt.
- For at produktet kan fungere optimalt, skal der være luft omkring det til ventilation. Hvis du ønsker at placere produktet i et indbygningsmodul, skal du sørge for, at der er 100 mm mellem produktets top og modulet samt 50 mm mellem sidepanelerne og modulet.
- Afstanden mellem apparatet og bagvæggen skal være maksimalt 75 mm.

## 1.3 Under brug

- Tilslut ikke dit køleskab med fryser til lysnettet med en forlængerledning.
- Brug ikke beskadigede, iturevne eller gamle stik.
- Undlad at trække, bøje eller beskadige ledningen.
- Brug ikke en stikadapter
- Dette apparat er designet til brug af voksne. Lad ikke børn lege med apparatet eller hænge i døren.
- Rør aldrig ved netledningen/stikket med våde hænder. Dette kan forårsage kortslutning eller elektrisk stød.



- Anbring ikke glasflasker eller dåser i isfremstillingsrummet, da de springer, når indholdet fryser.
- Anbring ikke eksplosivt eller brændbart materiale i køleskabet. Anbring drikkevarer med højt alkoholindhold lodret i køleskabet, og sørg for, at deres toppe er tæt lukket.
- Rør ikke ved det, når du fjerner is fra isfremstillingsrummet. Is kan forårsage frostforbrændinger og/eller snit.
- Rør ikke ved frosne varer med våde hænder. Spis ikke is eller isterninger straks efter at de er fjernet fra isfremstillingsrummet.
- Frys ikke upøjet frossen mad igen. Dette kan medføre sundhedsproblemer såsom madforgiftning.

### Gamle og ude af drift køleskabe

- Hvis dit gamle køleskab eller fryser har lås, så ødelæg eller fjern låsen inden bortskaffelse, da børn ellers kan blive fanget inde i køleskabet og komme til skade.
- Gamle køleskabe og frydere indeholder isolationsmateriale og kølemidler med CFC. Undgå derfor at skade miljøet, når du kasserer dit gamle køleskab.

### CE-overensstemmelseserklæring

Vi erklærer, at vores produkter opfylder de gældende europæiske direktiver, beslutninger og forskrifter og kravene, der er anført i de refererede standarder.

### Bortskaffelse af dit gamle apparat

Symbolet på produktet eller på dets emballage indikerer, at dette produkt muligvis ikke behandles som husholdningsaffald. I stedet afleveres det til det relevante indsamlingssted til genbrug af elektrisk og elektronisk udstyr. Ved at sikre, at dette produkt bortskaffes korrekt, hjælper du med at forhindre potentielle negative konsekvenser for miljøet og menneskers sundhed, som ellers kan være forårsaget af upassende affaldshåndtering af dette produkt. For mere detaljeret information om genbrug af dette produkt, bedes du



kontakte dit lokale kommunekontor, din bortskaffelsestjeneste eller den butik, hvor du købte produktet.

### Emballage og miljø

Emballagemateriale beskytter din maskine mod skader, der kan opstå under transport.



Emballagematerialerne er miljøvenlige, da de kan genbruges. Brug af genbrugsmateriale reducerer råvareforbruget og mindsker derfor affaldsproduktionen.

### Bemærkninger:

- Læs venligst brugsvejledningen før montering og brug af apparatet. Vi er ikke ansvarlige for skader opstået på grund af forkert brug.
- Følg alle instruktionerne, der fremgår af apparat og brugsvejledning, og gem denne vejledning på et sikkert sted for at løse eventuelt fremtidige problemer.
- Dette apparat er fremstillet til brug i hjemmet og kan kun bruges i hjemlige omgivelser og til de angivne formål. Det er ikke egnet til kommerciel eller fælles brug. En sådan anvendelse vil medføre annullering af apparatets garanti, og vores virksomhed kan ikke holdes ansvarlig for eventuelle tab.
- Dette apparat er beregnet til brug i husholdninger og er kun egnet til køling/opbevaring af fødevarer. Det er ikke egnet til kommerciel eller fælles brug og/eller til opbevaring af stoffer bortset fra fødevarer. Vores firma er ikke ansvarlig for eventuelle tab på grund af upassende brug af apparatet.

## 2 BESKRIVELSE AF APPARATET

Dette apparat er ikke beregnet til at blive brugt som et indbygget element.

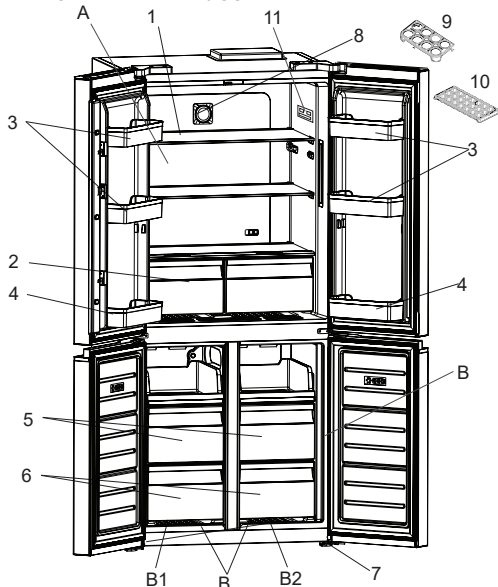

 Denne præsentation er kun for at give oplysninger om dele af apparatet. Delene kan variere afhængigt af apparatets model.

A) Køleskabsrum

B) Køleskab / Fryserum

B1. Zone-1 / B2. Zone-2

- 1) Hylde til køleskabsrum
- 2) Grøntsagsskuffe
- 3) Dørhylde
- 4) Dør flaskehylde
- 5) Køleskab/Kurv til fryserens øvre del
- 6) Køleskab/Kurv til fryserens nedre del
- 7) Justerbare bakker
- 8) Ionisator \*
- 9) Æggeholder
- 10) Isboksbakke\*
- 11) Termostatboks / Indvendigt display

\* Ikke i alle modeller

## Apparatets generelle funktioner

1. Vores patenterede trizbar-design eliminerer den brudrisiko, der kan opstå på grund af misbrug. Denne risiko er almindelig for konkurrerende producenter.
2. Køle- og fryseafdelingen har separate luftcirkulationssystemer på grund af vores nye No-Frost-teknologi. Dette sikrer, at lugt ikke trænger igennem til det andet rum, og at grøntsager holder sig friske i længere tid.
3. Den energivenlige ventilator opretholder luftcirkulationen, da den fungerer uafhængigt af kompressoren. På den måde skabes der en ensartet og afbalanceret luftcirkulation mellem køleskabshylderne.
4. Ventilatorerne fordeler den kolde luft fra flere luftkanaler på alle hyldeniveauer i køleskabet via et særligt design.
5. Takket være vores særlige, patenterede montering giver displayets kanter og hjørner en glidende overgang mod døren, hvilket giver et flot udseende. Det berøringsstyrede elektroniske panel giver nem adgang til temperaturkontroller og giver et æstetisk glat look.
6. Apparatet indeholder lysdioder, der gradvist tændes snarere end pludselige stærke lys. LED-lamperne når 100 % styrke et par sekunder efter, at døren åbnes.
7. En teleskopskinne bruges i kølerummet for at sørge for, at køleskabet fungerer nemt og stille.
8. Svaleskabets dør inkluderer en selvlukningsfunktion, som sikrer at den hverken smækker højlødt eller står åben.

### Generelle bemærkninger:

#### Rum til ferske fødevarer (køleskab):

Den mest effektive energianvendelse sikres, når skufferne er indsat i bunden af køleskabet, og hylderne er jævnt fordelt. Placeringen af beholderne i døren påvirker ikke energiforbruget.

**Fryserum (fryser):** Den mest effektive energianvendelse sikres, når skufferne og beholderne er i opbevaringsplacering.

## 2.1 Mål

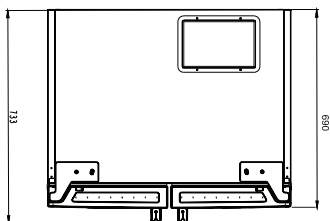
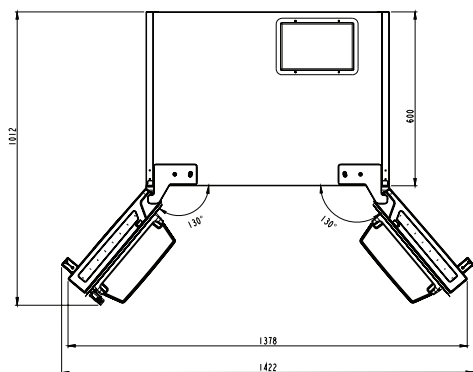
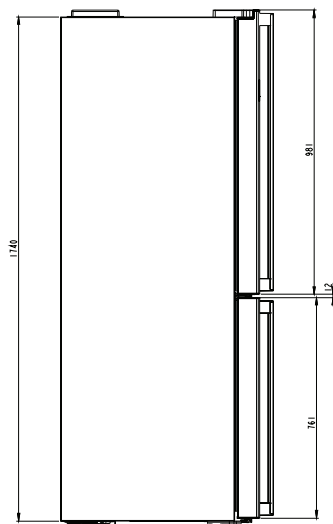
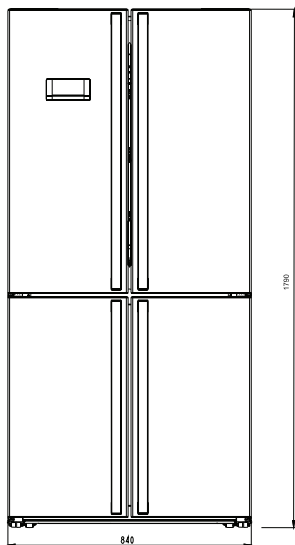

## 3 BRUG AF APPARATET

### 3.1 Oplysninger om New Generation Cooling Technology

Køleskabe med ny generation af køleteknologi har et andet operativsystem end statiske køleskabe. Andre (statiske) køleskabe kan opbygge is i fryseren på grund af døråbninger og fugtighed i maden. Denne type køleskabe kræver regelmæssig afrimning. Sluk køleskabet, flyt de frosne madvarer til en passende beholder, og fjern isen der er dannet i fryseren.

I køleskabe med ny generation af køleteknologi blæser en blæser tør kold luft jævnt gennem køleskabet og fryserummet. Den kolde luft afkøler din mad jævnt og ensartet, hvilket forhindrer fugtdannelse og opbygning af is.

I køleskabet afkøles luften, der blæses af blæseren øverst i køleskabet, når luften passerer gennem rummet bag luftkanalen. Samtidig blæses den ud gennem hullerne i luftkanalen, og kold luft fordeles jævnt i køleskabet.

Da der ikke er nogen luftpassage mellem fryseren og kølerummet, forhindres blanding af lugt.

Som resultat heraf giver dit køleskab med den nye generation af køleteknologi dig brugervenlighed, rigelig plads og et æstetisk udseende.

### 3.2 Display og betjeningspanel

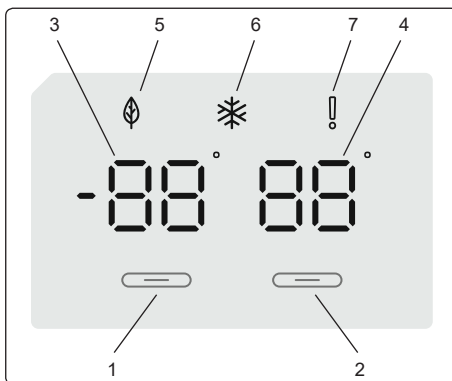

#### Brug af betjeningspanelet

1. Aktiverer indstilling af fryseren.
2. Aktiverer indstilling af køleskabet.
3. Skærm med fryserens indstillede værdi.
4. Skærm med køleskabets indstillede værdi.
5. Symbol for sparetilstand.
6. Symbol for superfrys.
7. Symbol for alarm.

### 3.3 Betjening af dit køle-/fryseskab

#### Belysning (hvis tilgængelig)

Når produktet tilsluttes første gang, tændes de indvendige lys 1 minut senere på grund af åbningstest.

Når du har tilsluttet produktet vises alle symboler i 2 sekunder. Fryserens indledende temperatur på  $-18\text{ }^{\circ}\text{C}$  vises på indikatoren for justering af fryseren, mens køleskabets indledende temperatur på  $+4\text{ }^{\circ}\text{C}$  vises på indikatoren for justering af køleskabet.

#### 3.3.1 Indstilling af fryserens temperatur

- Fryserens indledende temperatur er sat til  $-18\text{ }^{\circ}\text{C}$ .
- Tryk én gang på knappen til indstilling af fryseren.

Første gang du trykker på knappen, vises den senest indstillede temperatur på skærmen.

- Hver gang du trykker på den samme knap, sættes temperaturen ned (-16 °C, -18 °C, -20 °C, -22 °C eller -24 °C).
- Hvis du fortsætter med at trykke på knappen, starter temperaturindstillingen forfra fra -16 °C.

**BEMÆRK:** Sparetilstanden aktiveres automatisk, når fryserummets temperatur indstilles til -18°C.



### 3.3.2 Indstilling af køleskabets temperatur

- Køleskabets indledende temperatur er sat til +4 °C.
- Tryk én gang køleknappen.
- Hver gang du trykker på knappen, sættes temperaturen ned (+8 °C, +6 °C, +5 °C, +4 °C, or +2 °C).
- Hvis du fortsætter med at trykke på knappen, starter temperaturindstillingen forfra fra +8 °C.

### 3.3.3 Funktionen superfrys

#### Formål

- Til nedfrysning af en stor mængde mad, der ikke kan være på hurtigfrys-hylden.
- Til nedfrysning af tilberedte madvarer.
- Til hurtig nedfrysning af friske madvarer, så de bevarer friskheden.

#### Sådan anvendes

Aktivér superfrystilstanden ved at trykke på knappen til indstilling af fryserens temperatur og holde den nede i 3 sekunder. Når superfrystilstanden er valgt, tændes indikatorens symbol for superfrys og maskinen bipper for at bekræfte, at tilstanden er slået til.



#### I superfrystilstand:

- Køleskabets temperatur kan justeres. I sådanne tilfælde fortsætter superfrystilstanden.
- Sparetilstanden kan ikke vælges.
- Superfrystilstanden annulleres på samme måde, som den aktiveres.

#### Bemærkninger:

- Den maksimale mængde af friske madvarer (i kilo), som kan fryses inden for 24 timer, er angivet på apparatets etiket.

- Aktivér superfrystilstanden 3 timer inden du lægger friske madvarer i fryseren, for at udnytte apparatets ydeevne og frysekapacitet fuldt ud.



Superfrys-tilstand annulleres automatisk efter 24 timer afhængigt af den omgivende temperatur, eller når fryse sensoren når en tilstrækkelig lav temperatur.

### Anbefalede indstillinger af fryse- og kølerummenes temperaturer

Fryserum	Kølerum	Kommentarer
-18 °C	4 °C	Til regelmæssig brug og bedste ydeevne.
-20 °C, -22 °C or -24 °C	4 °C	Anbefales når omgivelsestemperaturen er over 30 °C.
Superfrystilstand	4 °C	Skal bruges, hvis du ønsker at fryse madvarer på kort tid.
-18 °C, -20 °C, -22 °C or -24 °C	2 °C	Brug temperaturindstillingerne, hvis omgivelsestemperaturen er høj, eller hvis du mener, at kølerummet ikke er koldt nok, fordi døren åbnes ofte.

### 3.3.4 Åben dør alarmfunktion

Hvis køleskabets eller fryserens dør er åben i mere end 2 minutter, afgiver det en "bip bip"-lyd.

### 3.4 Advarsler om temperaturindstillinger

- Dit apparat er designet til at fungere i de omgivende temperaturområder, der er specificeret i standarderne i henhold til den klimaklasse, der er angivet på informationsmærkatens. Det anbefales at du ikke bruger køleskabet i miljøer, der ligger uden for de angivne temperaturområder. Dette vil reducere apparatets køleeffektivitet.
- Temperaturjusteringer skal foretages i henhold til hyppigheden af døråbninger, mængden af mad der opbevares i køleskabet, og den omgivende temperatur, hvor dit apparat er placeret.

- Når apparatet tændes første gang, skal det være tændt i 24 timer for at nå driftstemperaturen. I løbet af denne periode må du ikke åbne døren og ikke opbevare en stor mængde mad i køleskabet.
- Der anvendes en 5-minutters forsinkelsesfunktion for at forhindre beskadigelse af kompressoren på dit apparat, når det tilsluttes eller afbrydes elnettet, eller når der opstår en strømafbrydelse. Dit apparat begynder at fungere normalt efter 5 minutter.

### Klimaklasse og betydning:

**T (tropisk):** Dette køleskab er beregnet til brug i omgivende temperaturer fra 16°C til 43°C.

**ST (subtropisk):** Dette køleskab er beregnet til brug i omgivende temperaturer fra 16°C til 38°C.

**N (tempereret):** Dette køleskab er beregnet til brug i omgivende temperaturer fra 16°C til 32°C.

**SN (udvidet tempereret):** Dette køleskab er beregnet til brug i omgivende temperaturer fra 10°C til 32°C.

## 3.5 Tilbehør

**Visuelle beskrivelser og tekstbeskrivelser i afsnittet tilbehør kan variere afhængigt af modellen på vores enhed.**

### 3.5.1 Isbakke (i nogle modeller)

- Fyld isbakken med vand og anbring den i fryseren.
- Når vandet er helt frosset, kan du dreje isbakken som vist nedenfor, for at fjerne isterningerne.

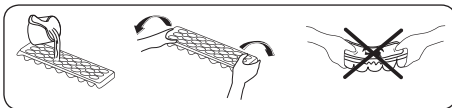

### 3.5.2 Icematic (i nogle modeller)

(Billederne er repræsentative)

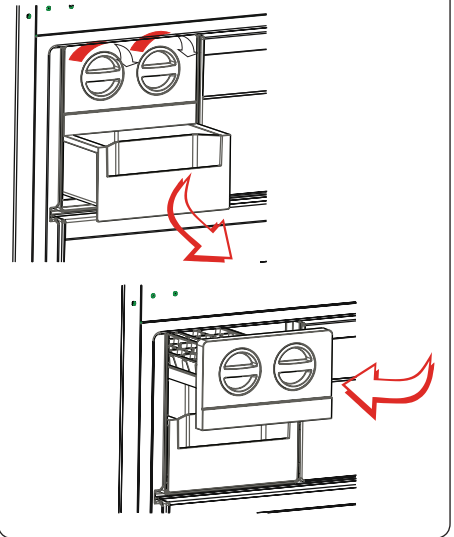

- Træk håndtaget mod dig, og fjern ismaskine bakken
- Fyld vand op til det markerede niveau
- Hold i den venstre ende af håndtaget, og læg isbakken på isboksen
- Når der dannes isterninger, skal du dreje håndtaget for at lade isterningerne falde ned i isboksen.

**🚫 Fyld ikke isboksen med vand for at fremstille is. Den går i stykker.**

### 3.5.3 Opbevaringsboksen

#### Anvendelse af 0°C-rummet:

Hvis du vil bruge dette rum som 0°C fryserum, skal du skyde glidelåget (vist på billedet) fra lukket til åben position.

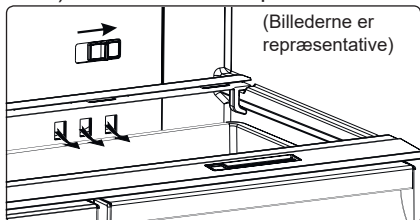

#### Sådan anvendes grønsagsskuffen:

Hvis du vil bruge dette rum som grønsagsskuffe, skal du skyde glidelåget (vist på billedet) til lukket position.

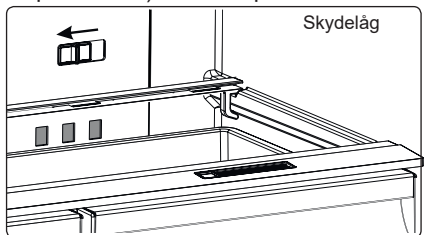

### 3.5.4 Afkølings skuffe (i nogle modeller)

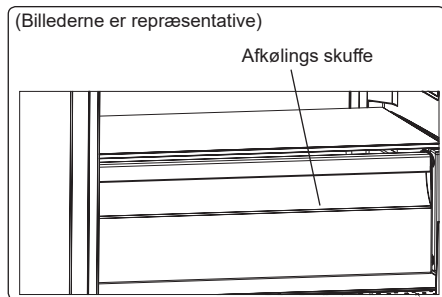

Opbevaring af mad i svalerummet i stedet for i fryseren og køleskabet bevarer madens friskhed og aroma i længere tid, samtidig med at det friske udseende bevares. Når kølebakken bliver snavset, skal du fjerne den og vaske med vand. (Vand fryser ved 0°C, mens salt- eller sukkerholdig mad fryser ved en temperatur, der er lavere).

Svalerummet anvendes normalt til opbevaring af rå fisk, let syltet mad, ris osv.

 **Anvend ikke svalerummet til mad du vil fryse, eller til isbakker for at fremstille is.**

### 3.5.5 Natural Ion Tech (i nogle modeller)

Naturlig ionteknologi spreder negative ioner, som neutraliserer lugt- og støvpartikler i luften.

Ved at fjerne disse partikler fra luften i køleskabet forbedrer Natural Ion Tech luftkvaliteten og fjerner lugte.

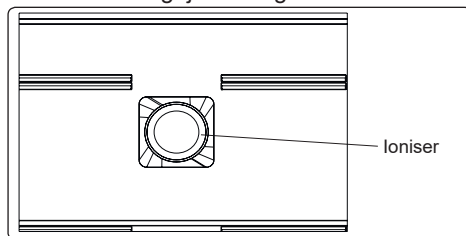

- Denne funktion er valgfri. Den er måske ikke indeholdt i dit produkt.
- Placeringen af din ioniserende enhed kan variere fra produkt til produkt.

### 3.5.6 Maxi-fresh friskhedsforlænger (hvis tilgængelig)

Maxi Fresh friskhedsforlænger teknologien hjælper med at fjerne ethylengas (en flygtig organisk forbindelse, der frigøres naturligt fra friske fødevarer) samt ubehagelig lugt fra grøntsagsskuffen.

På denne måde forbliver maden frisk længere.

- Maxi Fresh friskhedsforlænger skal rengøres en gang om året. Filtret skal sættes i en 65°C varm ovn i 2 timer.
- Træk filterboksens bagdæksel i pilens retning for at rengøre filteret.
- Filteret må ikke vaskes med vand eller andet rengøringsmiddel.

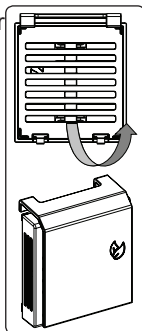

(Billederne er repræsentative)

Maxi Fresh friskhedsforlænger (I nogle modeller)

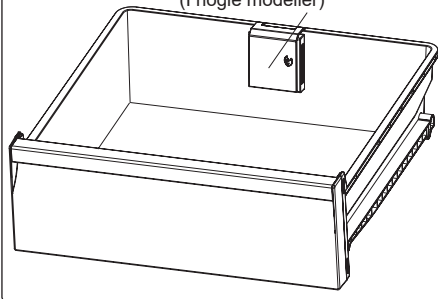

## 4 MAD OPBEVARING

### 4.1 Køleskabsrum

Under normale driftsforhold skal temperaturen i kølerummet indstilles til +4 eller +6 °C.

- Opbevar altid væsker i lukkede beholdere i køleskabet for at reducere fugtigheden og undgå frostdannelse. Frost har tendens til at koncentrere sig i de koldeste dele af fordampningsvæsken, og med tiden vil dit apparat kræve hyppigere afrimning.
- Kogte retter skal forblive tildækkede, når de opbevares i køleskabet. Anbring ikke varme fødevarer i køleskabet. Placer dem, når de er kølige, ellers øges temperaturen/fugtigheden inde i køleskabet, hvilket reducerer køleskabets effektivitet.
- Sørg for, at ingen genstande er i direkte kontakt med apparatets bagvæg, da der udvikler sig frost, som emballage vil klæber sig til. Åbn ikke køleskabsdøren ofte.
- Vi anbefaler, at kød og ren fisk pakkes løst og opbevares på glashylden lige over grøntsagshylden, hvor luften er køligere, da dette giver de bedste opbevaringsforhold.
- Opbevar løse frugt- og grøntsagsprodukter i grøntsagsbeholderne.
- Opbevaring af frugt og grøntsager separat hjælper med at forhindre ethylenfølsomme grøntsager (grønne blade, broccoli, gulerod osv.) fra at blive påvirket af ethylenfrigørende frugter (banan, fersken, abrikos, figen osv.).
- Sæt ikke våde grøntsager i køleskabet.
- Opbevaringstiden for alle fødevarer afhænger af den oprindelige kvalitet af maden og en uafbrudt kølecyklus inden afkøling i køleskabet.
- Vand, der lækker fra kød, kan forurene andre produkter i køleskabet. Indpak kødprodukter og afrens hylderne for spild.



- Anbring ikke madvarer foran luftstrømskanalen.
- Anvend emballerede fødevarer inden den anbefalede udløbsdato.

For at opretholde køleskabets optimale temperatur må mad ikke komme i kontakt med temperaturføler, som er placeret i køleskabet.

- Under normale driftsbetingelser er det tilstrækkeligt at indstille køleskabets temperatur til +4 °C.
- Køleskabets temperatur bør være mellem 0-8°C, friske madvarer, der opbevares ved under 0°C, kan fryse og rådne, mængden af bakterier stiger ved temperaturer over 8°C, og det kan ødelægge madvarerne.
- Undlad straks at anbringe varm mad i køleskabet. Vent, til maden har stuetemperatur. Varme madvarer får temperaturen i køleskabet til at stige, hvilket kan forårsage madforgiftning og ødelæggelse af madvarerne.
- Kød, fisk og lignende skal opbevares i kølerummet. Grøntsagsrummet er primært til grøntsager (følger ikke med alle modeller).
- Kødprodukter og frugt og grøntsager bør ikke opbevares sammen, da det kan medføre krydskontaminering.
- Madvarer bør opbevares i lukkede beholdere eller tildækket i køleskabet for at forhindre fugtdannelse og lugt.

Nedenstående tabel er en hurtig guide til at vise dig den mest effektive måde til at opbevare de store fødevarergrupper i dit køleskab.

Mad	Maksimal opbevaringstid	Hvordan og hvor man skal opbevare
<b>Frugt og grøntsager</b>	1 uge	Grøntsagsbeholder
<b>Kød og fisk</b>	2 - 3 dage	Indpakning i plastfolie, poser eller i en kødbeholder og opbevaring på glashylden
<b>Frisk ost</b>	3 - 4 dage	På den skabshylde, som er beregnet dertil

Mad	Maksimal opbevaringstid	Hvordan og hvor man skal opbevare
<b>Smør og margarine</b>	1 uge	På den skabshylde, som er beregnet dertil
<b>Flasker, f.eks. mælk og yoghurt</b>	Indtil udløbsdato anbefalet af producenten	På den skabshylde, som er beregnet dertil
<b>Æg</b>	1 måned	I den æggebakke som er beregnet dertil
<b>Tilberedte madvarer</b>	2 dage	Alle hylder

#### BEMÆRK:



Kartofler, løg og hvidløg bør ikke opbevares i køleskabet.

#### 4.2 Fryserum

Under normale driftsforhold skal temperaturen i fryseren indstilles til -18 eller -20 °C.

- Fryseren bruges til opbevaring af frosne madvarer, frysning af friske madvarer og fremstilling af isterninger.
- Fødevarer i flydende form skal fryses i plastikopper, og anden mad skal fryses i folier eller poser af plast. Friske madvarer til frysning skal være korrekt emballeret. Dvs. at emballagen skal være lufttæt og ikke må kunne lække. Fryseposer, aluminiumsfolie, poser af polyethylen og plastikbeholdere kan anvendes.
- Opbevar ikke frisk mad ved siden af frosne madvarer, da det kan optø de frosne madvarer.
- Inden du fryser frisk mad, skal du dele den i portioner, der kan indtages på én gang.
- Brug optøet frossen mad inden for en kort periode efter optøning
- Følg altid producentens anvisninger på mademballage, når du opbevarer frosne fødevarer. Hvis der ikke er nogen oplysninger, bør madvarer ikke opbevares mere end 3 måneder fra købsdatoen.

- Når du køber frossen mad, skal du sørge for, at de er blevet opbevaret under passende forhold, og at emballagen ikke er beskadiget.
- Frosne fødevarer skal transporteres i passende beholdere og anbringes i fryseren så hurtigt som muligt.
- Køb ikke frosne fødevarer, hvis emballagen viser tegn på fugtighed og unormal hævelse. Det er sandsynligt, at det er blevet opbevaret ved en uegnet temperatur, og at indholdet er forringet.
- Opbevaringsperioden for frosne fødevarer afhænger af den omgivende temperatur, termostatindstillingen, hvor ofte lågen åbnes, typen af fødevarer og produktets transporttid fra butikken til dit hjem. Følg altid instruktionerne på emballagen, og opbevar aldrig madvarer længere end den angivne maksimale opbevaringstid.
- Hvis frysedøren har været åben i lang tid eller ikke lukket ordentligt, dannes der frost og det kan forhindre effektiv luftcirkulation. For at løse dette skal du tage fryseren ud af stikkontakten og vente på, at den er optøet. Rengør fryseren, når den er helt optøet.
- Frysevolumenet, der er angivet på etiketten, er volumen uden kurve, omslag osv.
- Frys ikke tøet mad igen. Det kan udgøre en fare for dit helbred og forårsage problemer, såsom madforgiftning.

**BEMÆRK:** Hvis du forsøger at åbne fryserdøren straks efter at have lukket den, vil du opdage, at den ikke åbner let. Dette er normalt. Når udligning er nået, åbner døren let.



Nedenstående tabel er en hurtig guide til at vise dig den mest effektive måde at opbevare de store fødevarergrupper i dit fryserum.

Kød og fisk	Forberedelse	Maksimal opbevaringstid (måneder)
Bøf	Indpak i folie	6 - 8
Lammekød	Indpak i folie	6 - 8
Kalvesteg	Indpak i folie	6 - 8
Kalvetern	I små stykker	6 - 8
Lammetern	I stykker	4 - 8
Hakket kød	I indpakninger uden brug af krydderier	1 - 3
Fjerkræ indvolde (stykker)	I stykker	1 - 3
Pølse/salami	Skal opbevares pakket, selvom det har en membran.	
Kylling og kalkun	Indpak i folie	4 - 6
Gås og and	Indpak i folie	4 - 6
Hjortevildt, kanin, vildsvin	I portioner à 2,5 kg eller som filetter	6 - 8
Ferskvandsfisk (laks, karpe, crane, malle)		2
Magre fisk (aborre, pighvar, skrubbe)	Fjern indvolde og skæl fra fisken, og rengør og tør derefter fisken. Fjern om nødvendigt halen og hovedet.	4
Fed fisk (tun, makrel, blåbars, ansjos)		2 - 4
Skaldyr	Rengør og i en pose	4 - 6
Kaviar	I emballagen eller i en aluminiums- eller plastbeholder	2 - 3
Snegle	I saltvand eller i en aluminiums- eller plastbeholder	3

 **BEMÆRK:** Optøet frossent kød skal koges som fersk kød. Hvis kødet ikke koges efter optøning, må det ikke fryses igen.

Frugter og grøntsager	Forberedelse	Maksimal opbevaringstid (måneder)
Springbønner og bønner	Vask, skær i mindre stykker, og blancher i kogende vand	10 - 13
Bønner	Fjern bælgene, vask og blancher i kogende vand	12
Kål	Vask og blancher i kogende vand	6 - 8
Gulerødder	Vask, skær i skiver, og blancher i kogende vand	12
Peber	Skær stilken, skær den i to dele, fjern kernen og kog den i vand	8 - 10
Spinat	Vask og kog i vand	6 - 9
Blomkål	Fjern bladene, skær kålhjertet i stykker og lad det stå i vand med citronsaft i et stykke tid.	10 - 12
Aubergine	Vask og skær i stykker à 2 cm	10 - 12
Majs	Rengør og pak med stammen eller som sukkermajs	12
Æble og pære	Skræl og skær i skiver	8 - 10
Abrikos og fersken	Skær i to stykker og fjern stenen	4 - 6



Frugter og grøntsager	Forberedelse	Maksimal opbevaringstid (måneder)
Jordbær og brombær	Vask og afskal	8 - 12

Frugter og grøntsager	Forberedelse	Maksimal opbevaringstid (måneder)
Kogte frugter	Tilsæt 10% sukker til beholderen	12
Blomme, kirsebær, surbær	Vask og afskal stilkene	8 - 12

	Maksimal opbevaringstid (måneder)	Optøningstid ved stuetemperatur (timer)	Optøningstid i ovn (minutter)
Brød	4 - 6	2 - 3	4-5 (220-225°C)
Kiks	3 - 6	1 - 1,5	5-8 (190-200°C)
Bagværk	1 - 3	2 - 3	5-10 (200-225°C)
Tærte	1 - 1,5	3 - 4	5-8 (190-200°C)
Fillo dej	2 - 3	1 - 1,5	5-8 (190-200°C)
Pizza	2 - 3	2 - 4	15-20 (200°C)

Mejeriprodukter	Forberedelse	Maksimal opbevaringstid (måneder)	Opbevaringsforhold
Pakket (homogeniseret) mælk	I sin egen emballage	2 - 3	Ren mælk - i sin egen emballage
Ost - undtagen hvid ost	I skiver	6 - 8	Originalemballage kan bruges til kortvarig opbevaring. Pak i folie for længere opbevaringsperioder.
Smør, margarine	I egen emballage	6	

## 5 RENGØRING OG VEDLIGEHOLDELSE

-  Sørg for at afbryde enheden fra strømforsyningen inden rengøring.
-  Rengør ikke apparatet ved at hælde vand på det.
-  Brug ikke slibende produkter, rengøringsmidler eller sæber til at rengøre apparatet. Efter rengøring skylles med rent vand og tørres forsigtigt. Efter rengøring skal du sætte stikket i stikkontakten med tørre hænder.
- Sørg for, at der ikke kommer vand ind i køleskabets lys og andre elektriske komponenter.

- Apparatet bør rengøres regelmæssigt med en opløsning af bikarbonat soda og lunkent vand.
- Rengør tilbehøret separat med vand og sæbe vask i hånden. Vask ikke tilbehøret i en opvaskemaskine.
- Rengør kondensatoren med en børste mindst to gange om året. Derved sparer du på omkostninger til energi og øger produktiviteten.



**Strømforsyningen skal afbrydes under rengøringen.**

## 5.1 Afrimning

### Rengøring af fordampningsskålen:

Køleskabet afrimer automatisk. Vand produceret ved afrimning strømmer ind i en fordampningsbeholder, gennem et vandopsamlingskar, hvor det fordamper.

### Udskiftning af LED-belysning

Kontakt nærmeste autoriserede servicecenter for at udskifte en af lysdioderne.

 **Bemærk:** Antallet og placeringen af LED-strips kan variere afhængigt af modellen.

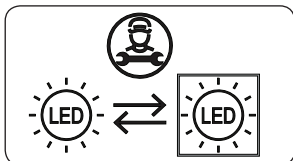

### Hvis produktet er udstyret med LED-lampe

Dette produkt indeholder en lyskilde i energieffektivitetsklasse <E>.

### Hvis produktet er udstyret med LED Strip (s) eller LED card (s)

Dette produkt indeholder en lyskilde i energieffektivitetsklasse <F>.

## 6 FORSENDELSE OG OMPLACERING

### 6.1 Transport og ændring af positionering

- Den originale emballage og skum kan opbevares til gentransport (valgfrit).
- Fastgør dit apparat med kraftig emballage, bånd eller stærke reb, og følg transportvejledningen på emballagen.
- Fjern alle bevægelige dele eller fastgør dem sikkert mod stød i apparatet med bånd, når de transporteres eller flyttes igen.



Bær altid apparatet i lodret position.

## 7 FØR DU RINGER TIL EFTERSALGSSERVICE

### Fejl

Dit køleskab advarer dig, hvis temperaturen på køle- og fryseskabet er på forkert niveau, eller hvis der opstår et problem med apparatet. Advarselskoder vises i fryse- og køleindikatorerne.

FEJLTYPE	BETYDNING	HVORFOR	HVAD SKAL DU GØRE
E01	Sensor alarm		Ring til service for at få hjælp så hurtigt som muligt.
E02	Sensor alarm		Ring til service for at få hjælp så hurtigt som muligt.
E03	Sensor alarm		Ring til service for at få hjælp så hurtigt som muligt.
E06	Sensor alarm		Ring til service for at få hjælp så hurtigt som muligt.
E07	Sensor alarm		Ring til service for at få hjælp så hurtigt som muligt.
E08	Advarsel om lav spænding	Strømforsyningen til enheden er faldet til under 170 V.	<ul style="list-style-type: none"><li>- Dette er ikke en apparatfejl. Denne fejl hjælper med at forhindre kompressor skader.</li><li>- Spændingen skal øges igen til de krævede niveauer</li></ul> Hvis denne advarsel vedvarer, skal en autoriseret tekniker kontaktes.
E09	Fryserummet er ikke koldt nok	Dette vil sandsynligvis forekomme efter en lang strømafbrydelse.	<ol style="list-style-type: none"><li>9. Indstil fryserens temperatur til en koldere værdi, eller indstil Super Freeze-tilstand. Dette skulle fjerne fejlkoden, når den ønskede temperatur er nået. Hold dørene lukkede for at forbedre den tid, det tager at nå den korrekte temperatur.</li><li>10. Fjern alle produkter, der er optøet under denne fejl. De kan bruges inden for en kort tidsperiode.</li><li>11. Sæt ikke friske madvarer i fryseren før den har nået den korrekte temperatur og fejlen er afhjulpet.</li></ol> Hvis denne advarsel vedvarer, skal en autoriseret tekniker kontaktes.

FEJLTYPPE	BETYDNING	HVORFOR	HVAD SKAL DU GØRE
E10	Køleskabsrummet er ikke koldt nok	<p><b>Det sker sandsynligvis efter:</b></p> <ul style="list-style-type: none"> <li>- Strømsvigt på lang sigt.</li> <li>- Der er blevet efterladt varmt mad i køleskabet.</li> </ul>	<ol style="list-style-type: none"> <li>1. Indstil køleskabstemperaturen til en koldere værdi, eller indstil Super Cool-tilstand. Dette skulle fjerne fejlkoden, når den ønskede temperatur er nået. Hold dørene lukkede for at forbedre den tid, det tager at nå den korrekte temperatur.</li> <li>2. Ryd pladsen foran hulleerne til luftkanalerne, og undlad at placere mad i nærheden af sensoren.</li> </ol> <p>Hvis denne advarsel vedvarer, skal en autoriseret tekniker kontaktes.</p>
E11	Køleskabet er for koldt	Forskelligt	<ol style="list-style-type: none"> <li>1. Kontroller, at Super Cool-tilstand er aktiveret</li> <li>2. Sænk temperaturen i køleskabet</li> <li>3. Kontroller, om ventilationsåbningerne er åbne, og ikke er stoppede til.</li> </ol> <p>Hvis denne advarsel vedvarer, skal en autoriseret tekniker kontaktes.</p>

Hvis du oplever et problem med dit apparat, skal du kontrollere følgende, før du kontakter eftersalgsservice.

### Dit apparat virker ikke.

#### Kontroller om:

- Strømmen er tilsluttet
- Stikket er sat korrekt i stikkontakten
- Sikringen til stikket eller netsikringen er sprunget
- Stikkontakten er defekt. For at kontrollere dette skal du slutte et andet fungerende apparat til samme stikkontakt.

### Apparatet fungerer dårligt

#### Kontroller om:

- Apparatet er overbelastet
- Døren til køleskabet er ordentligt lukket
- Der er støv på kondensatoren
- Der er nok plads nær bag- og sidevægge.

### Dit apparat er støjende

#### Normale lyde

#### Der opstår knæklyde:

- Under automatisk afrimning
- Når apparatet afkøles eller opvarmes (på grund af udvidelse af apparatets materiale).

**Der opstår korte knæklyde** Når termostaten tænder og slukker for kompressoren.

**Motorstøj:** Angiver, at kompressoren fungerer normalt. Når kompressoren startes første gang, kan den forårsage mere støj i en kort periode.

#### Lyden af bobler og plask

**forekommer:** På grund strømmen af kølemiddel i systemets rør.

#### Lyden af rindende vand opstår:

På grund af vand, der strømmer til fordampningsbeholderen. Denne støj er normal under afrimning.

#### Der opstår støj af blæsende luft:

Indgule modeller under normal drift af systemet på grund af luftcirkulationen.

#### Kanterne på apparatet, der berører dørleddet, er varme

Især om sommeren (varme årstider) kan overflader, der kommer i kontakt med dørleddet under kompressorens drift, blive varme. Dette er normalt.

#### Der er en ophobning af fugt inde i apparatet

**Kontroller om:**

- Al mad er pakket ordentligt. Beholdere skal være tørre, inden de placeres i apparatet.
- Døren til apparatet åbnes ofte. Luftfugtighed trænger ind i apparatet når dørene åbnes. Fugtigheden øges hurtigere, når dørene åbnes oftere, især hvis luftfugtigheden i rummet er høj.

### **Døren åbner eller lukker ikke korrekt**

#### **Kontroller om:**

- Der er mad eller emballage, der forhindrer døren i at lukke
- Dørleddene er knækkede eller revet
- Dit apparat er placeret på en plan overflade.
- Kompressoren kan køre højt, eller støj fra kompressoren/køleskabet kan stige i nogle modeller under drift under visse forhold, således at produktet tilsluttes første gang, afhængigt af ændring i omgivelsestemperaturen eller ændret brug. Det er normalt; når køleskabet når den nødvendige temperatur, falder støjen automatisk.

#### **Anbefalinger**

- Hvis apparatet er slukket eller hvis stikket er taget ud, skal du vente mindst 5 minutter, før du sætter stikket i eller genstarter apparatet for at undgå beskadigelse af kompressoren.
- Hvis du ikke skal bruge apparatet i lang tid (fx i sommerferien), skal du tage stikket ud. Rengør køleskabet som anvist i afsnittet om rengøring, og lad døren stå åben for at undgå fugt og lugt.
- Hvis problemet fortsætter efter at have fulgt ovenstående instruktioner, bedes du kontakte det nærmeste autoriserede servicecenter.
- Det apparat, du har købt, er kun beregnet til husholdningsbrug. Det er ikke egnet til kommerciel eller fælles brug. Hvis forbrugeren anvender apparatet på en måde der ikke er i overensstemmelse med formålet, understreger vi, at producenten og forhandleren ikke er ansvarlige for reparationer eller fejl foretaget inden for garantiperioden.

## **8 GODE RÅD OM ENERGIBESPARELSER**

1. Installer apparatet i et køligt, godt ventileret rum, men ikke i direkte sollys og ikke i nærheden af en varmekilde (såsom en radiator eller ovn), ellers skal der anvendes en isoleringsplade.
2. Lad varm mad og drikkevarer køle af inden du stiller det i køleskabet.
3. Læg mad til optøning i køleskabet, når det er muligt. De frosne madvarers lave temperatur hjælper med at afkøle køleskabet, mens maden tør op. Dette sparer energi. Frossen mad, der lægges til optøning uden for apparatet, vil resultere i at energibesparelse går tabt.
4. Drikkevarer eller andre væsker skal være tildækkede, når de står i apparatet. Hvis de ikke tildækkes, stiger luftfugtigheden inde i apparatet og energiforbruget stiger. At holde drikkevarer og andre væsker tildækket hjælper med at bevare deres lugt og smag.
5. Undgå at holde dørene åbne i lange perioder og at åbne dem for ofte, da varm luft vil komme ind i apparatet og få kompressoren til at tænde unødigt ofte.
6. Sørg for, at dækslerne til de forskellige kølerum er lukket (såsom grønsagsskuffen og kølerummet, hvis tilgængeligt).
7. Dørpakningen skal være ren og bøjelig. Udskift pakningen ved slid.



## 9 TEKNISKE DATA

Disse tekniske oplysninger kan findes på ydelsesskiltet, som sidder på indersiden af apparatet, og på energimærket.

QR-koden på energimærket, der blev leveret sammen med apparatet, angiver et link til et websted med oplysninger om apparatets ydeevne i EU EPREL-databasen.

Gem energimærket til senere brug sammen med brugervejledningen og alle andre dokumenter, der blev leveret sammen med dette apparat.

Det er også muligt at finde de samme oplysninger i EPREL ved hjælp af linket <https://eprel.ec.europa.eu> samt modelnavnet og produktnummeret, som du kan finde på apparatets ydelsesskilt.

Du kan få detaljerede oplysninger om energimærket via linket [www.theenergylabel.eu](http://www.theenergylabel.eu).

## 10 OPLYSNINGER TIL TESTINSTITUTIONER

Installation og klargøring af apparatet til enhver bekræftelse af miljøvenligt design skal overholde EN 62552.

Krav til ventilation, mål til indhak og minimumsplads til bagsiden skal være som angivet i DEL 2 af denne Brugervejledning. Kontakt producenten for alle andre oplysninger, herunder planer til belastning.

## 11 KUNDEPLEJE OG -SERVICE

Brug altid originale reservedele.

Når du kontakter vores autoriserede servicecenter, skal du sørge for at have følge data ved hånden: Model, produktnummer, serienummer.

Disse oplysninger kan findes på ydelsesskiltet.

Du kan finde klassificeringsetiketten inden for køleområdet i nederste venstre side.





De originale reservedele til nogle specifikke komponenter er tilgængelige i mindst 7 eller 10 år, baseret på komponenttype og salg af den sidste enhed af modellen.

Besøg vores websted  
[kundeservice@power.no](mailto:kundeservice@power.no)

## Thank you for choosing this product.

This user manual contains important information on safety and instructions intended to assist you in the operation and maintenance of your appliance.

Please take the time to read this user manual before using your appliance and keep this book for future reference.

Icon	Type	Meaning
	<b>WARNING</b>	Serious injury or death risk
	<b>RISK OF ELECTRIC SHOCK</b>	Dangerous voltage risk
	<b>FIRE</b>	Warning; Risk of fire / flammable materials
	<b>CAUTION</b>	Injury or property damage risk
	<b>IMPORTANT</b>	Operating the system correctly

# CONTENTS

<b>1 SAFETY INSTRUCTIONS</b> .....	<b>28</b>
1.1 General Safety Warnings .....	28
1.2 Installation warnings .....	32
1.3 During Usage.....	32
<b>2 DESCRIPTION OF THE APPLIANCE</b> .....	<b>34</b>
2.1 Dimensions.....	35
<b>3 USING THE APPLIANCE</b> .....	<b>36</b>
3.1 Information about New Generation Cooling Technology .....	36
3.2 Display and Control Panel.....	36
3.3 Operating your Fridge Freezer .....	36
3.3.1 Freezer Temperature Settings .....	36
3.3.2 Cooler Temperature Settings.....	37
3.3.3 Super Freeze Mode.....	37
3.3.4 Door Open Alarm Function .....	37
3.4 Temperature Settings Warnings .....	37
3.5 Accessories .....	38
3.5.1 Ice Tray ( <i>In some models</i> ) .....	<b>38</b>
3.5.2 The Icematic ( <i>In some models</i> ) .....	<b>38</b>
3.5.3 The Storage Box.....	38
3.5.4 The Chill Drawer ( <i>In some models</i> ) .....	<b>39</b>
3.5.5 Natural Ion Tech ( <i>In some models</i> ).....	<b>39</b>
3.5.6 Maxi-fresh preserver (If available).....	39
<b>4 FOOD STORAGE</b> .....	<b>40</b>
4.1 Refrigerator Compartment.....	40
4.2 Freezer Compartment .....	41
<b>5 CLEANING AND MAINTENANCE</b> .....	<b>43</b>
5.1 Defrosting .....	44
<b>6 SHIPMENT AND REPOSITIONING</b> .....	<b>44</b>
6.1 Transportation and Changing Positioning .....	44
<b>7 BEFORE CALLING AFTER-SALES SERVICE</b> .....	<b>45</b>
<b>8 TIPS FOR SAVING ENERGY</b> .....	<b>48</b>
<b>9 TECHNICAL DATA</b> .....	<b>48</b>
<b>10 INFORMATION FOR TEST INSTITUTES</b> .....	<b>49</b>
<b>11 CUSTOMER CARE AND SERVICE</b> .....	<b>49</b>

# 1 SAFETY INSTRUCTIONS

## 1.1 General Safety Warnings

**Read this user manual carefully.**

**⚠ WARNING:** Keep ventilation openings, in the appliance enclosure or in the built-in structure, clear of obstruction.

**⚠ WARNING:** Do not use mechanical devices or other means to accelerate the defrosting process, other than those recommended by the manufacturer.

**⚠ WARNING:** Do not use electrical appliances inside the food storage compartments of the appliance, unless they are of the type recommended by the manufacturer.

**⚠ WARNING:** Do not damage the refrigerant circuit.

**⚠ WARNING:** When positioning the appliance, ensure the supply cord is not trapped or damaged.

**⚠ WARNING:** Do not locate multiple portable socket-outlets or portable power supplies at the rear of the appliance.

**⚠ WARNING:** In order to avoid any hazards resulting from the instability of the appliance, it must be fixed in accordance with the instructions.

**⚠** If your appliance uses R600a as a refrigerant (this information will be provided on the label of the cooler) you should take care during transportation and installation to prevent the cooler elements from being damaged. R600a is an environmentally friendly and

natural gas, but it is explosive. In the event of a leak due to damage of the cooler elements, move your fridge away from open flames or heat sources and ventilate the room where the appliance is located for a few minutes.

- While carrying and positioning the fridge, do not damage the cooler gas circuit.
- Do not store explosive substances such as aerosol cans with a flammable propellant in this appliance.
- This appliance is intended to be used in household and domestic applications such as:
  - staff kitchen areas in shops, offices and other working environments.
  - farm houses and by clients in hotels, motels and other residential type environments.
  - bed and breakfast type environments;
  - catering and similar non-retail applications.
- If the socket does not match the refrigerator plug, it must be replaced by the manufacturer, a service agent or similarly qualified persons in order to avoid a hazard.
- A specially grounded plug has been connected to the power cable of your refrigerator. This plug should be used with a specially grounded socket of 16 amperes. If there is no such socket in your house, please have one installed by an authorised electrician.

- This appliance can be used by children aged from 8 years and above and persons with reduced physical, sensory or mental capabilities or lack of experience and knowledge if they have been given supervision or instruction concerning use of the appliance in a safe way and understand the hazards involved. Children shall not play with the appliance. Cleaning and user maintenance shall not be made by children without supervision.
- Children aged from 3 to 8 years are allowed to load and unload refrigerating appliances. Children are not expected to perform cleaning or user maintenance of the appliance, very young children (0-3 years old) are not expected to use appliances, young children (3-8 years old) are not expected to use appliances safely unless continuous supervision is given, older children (8-14 years old) and vulnerable people can use appliances safely after they have been given appropriate supervision or instruction concerning use of the appliance. Very vulnerable people are not expected to use appliances safely unless continuous supervision is given.
- If the supply cord is damaged, it must be replaced by the manufacturer, an authorised service agent or similar qualified persons, in order to avoid a hazard.
- This appliance is not intended for use at altitudes exceeding 2000 m.

## **To avoid contamination of food, please respect the following instructions:**

- Opening the door for long periods can cause a significant increase of the temperature in the compartments of the appliance.
- Clean regularly surfaces that can come in contact with food and accessible drainage systems
- Store raw meat and fish in suitable containers in the refrigerator, so that it is not in contact with or drip onto other food.
- Two-star frozen-food compartments are suitable for storing pre-frozen food, storing or making ice cream and making ice cubes.
- One-, two- and three-star compartments are not suitable for the freezing of fresh food.
- If the refrigerating appliance is left empty for long periods, switch off, defrost, clean, dry, and leave the door open to prevent mould developing within the appliance.

## 1.2 Installation warnings

Before using your fridge freezer for the first time, please pay attention to the following points:

- The operating voltage for your fridge freezer is 220-240 V at 50Hz.
- The plug must be accessible after installation.
- Your fridge freezer may have an odour when it is operated for the first time. This is normal and the odour will fade when your fridge freezer starts to cool.
- Before connecting your fridge freezer, ensure that the information on the data plate (voltage and connected load) matches that of the mains electricity supply. If in doubt, consult a qualified electrician.
- Insert the plug into a socket with an efficient ground connection. If the socket has no ground contact or the plug does not match, we recommend you consult a qualified electrician for assistance.
- The appliance must be connected with a properly installed fused socket. The power supply (AC) and voltage at the operating point must match with the details on the name plate of the appliance (the name plate is located on the inside left of the appliance).
- We do not accept responsibility for any damages that occur due to ungrounded usage.
- Place your fridge freezer where it will not be exposed to direct sunlight.
- Your fridge freezer must never be used outdoors or exposed to rain.
- Your appliance must be at least 50 cm away from stoves, gas ovens and heater cores, and at least 5 cm away from electrical ovens.
- If your fridge freezer is placed next to a deep freezer, there must be at least 2 cm between them to prevent humidity forming on the outer surface.
- Do not cover the body or top of fridge freezer with lace. This will affect the performance of your fridge freezer.

- Clearance of at least 150 mm is required at the top of your appliance. Do not place anything on top of your appliance.
- Do not place heavy items on the appliance.
- Clean the appliance thoroughly before use (see Cleaning and Maintenance).
- Before using your fridge freezer, wipe all parts with a solution of warm water and a teaspoon of sodium bicarbonate. Then, rinse with clean water and dry. Return all parts to the fridge freezer after cleaning.
- Use the adjustable front legs to make sure your appliance is level and stable. You can adjust the legs by turning them in either direction. This must be done before placing food in the appliance.
- When the product is running, high temperature can be noticed on the side panels. This situation is normal.
- In order for the product to work efficiently, there must be some gap around it for air circulation. If you are going to place the product in a recessed area on the wall, make sure that the gap should be 100 mm between top surface and ceiling, 50 mm between walls and side panels.
- The distance between the appliance and back wall must be a maximum of 75 mm.

## 1.3 During Usage

- Do not connect your fridge freezer to the mains electricity supply using an extension lead.
- Do not use damaged, torn or old plugs.
- Do not pull, bend or damage the cord.
- Do not use plug adapter.
- This appliance is designed for use by adults. Do not allow children to play with the appliance or hang off the door.
- Never touch the power cord/plug with wet hands. This may cause a short circuit or electric shock.
- Do not place glass bottles or cans in the ice-making compartment as they will burst when the contents freeze.



- Do not place explosive or flammable material in your fridge. Place drinks with high alcohol content vertically in the fridge compartment and make sure their tops are tightly closed.
- When removing ice from the ice-making compartment, do not touch it. Ice may cause frost burns and/or cuts.
- Do not touch frozen goods with wet hands. Do not eat ice-cream or ice cubes immediately after they are removed from the ice-making compartment.
- Do not re-freeze thawed frozen food. This may cause health issues such as food poisoning.

### Old and Out-of-order Fridges

- If your old fridge or freezer has a lock, break or remove the lock before discarding it, because children may get trapped inside it and may cause an accident.
- Old fridges and freezers contain isolation material and refrigerant with CFC. Therefore, take care not to harm environment when you are discarding your old fridges.

### CE Declaration of conformity

We declare that our products meet the applicable European Directives, Decisions and Regulations and the requirements listed in the standards referenced.

### Disposal of your old appliance

The symbol on the product or on its packaging indicates that this product may not be treated as household waste. Instead it shall be handed over to the applicable collection point for the recycling of electrical and electronic equipment. By ensuring this product is disposed of correctly, you will help prevent potential negative consequences for the environment and human health, which could otherwise be caused by inappropriate waste handling of this product. For more detailed information about recycling of this product, please contact your local city office, your household waste disposal service or the shop where you purchased the product.



### Packaging and the Environment

Packaging materials protect your machine from damage that may occur during transportation.



The packaging materials are environmentally friendly as they are recyclable. The use of recycled material reduces raw material consumption and therefore decreases waste production.

### Notes:

- Please read the instruction manual carefully before installing and using your appliance. We are not responsible for the damage occurred due to misuse.
- Follow all instructions on your appliance and instruction manual, and keep this manual in a safe place to resolve the problems that may occur in the future.
- This appliance is produced to be used in homes and it can only be used in domestic environments and for the specified purposes. It is not suitable for commercial or common use. Such use will cause the guarantee of the appliance to be cancelled and our company will not be responsible for any losses incurred.
- This appliance is produced to be used in houses and it is only suitable for cooling / storing foods. It is not suitable for commercial or common use and/or for storing substances except for food. Our company is not responsible for any losses incurred by inappropriate usage of the appliance.

## 2 DESCRIPTION OF THE APPLIANCE

This appliance is not intended to be used as a built-in appliance.

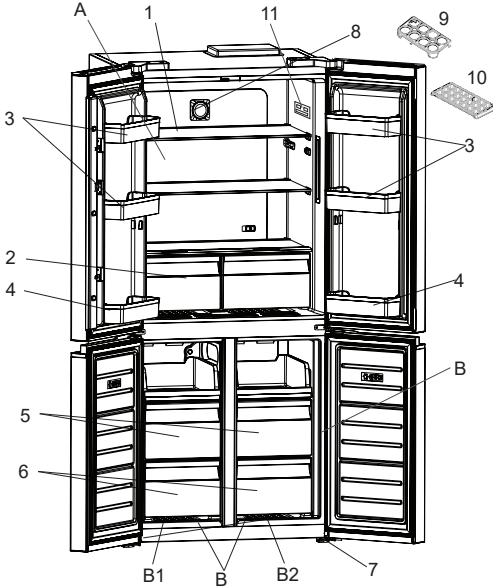

 This presentation is only for information about the parts of the appliance. Parts may vary according to the appliance model.

A) Fridge compartment

B) Fridge / Freezer compartment

B1. Zone-1 / B2. Zone-2

1. Fridge compartment shelves
2. Crispers
3. Door shelves
4. Door bottle shelves
5. Fridge/Freezer top basket
6. Fridge/Freezer bottom basket
7. Adjustable stays
8. Ioniser\*
9. Egg holder
10. Ice box trays\*
11. Thermostat box / Interior display

\* In some models

## General Features of Your Appliance

1. Our patented trizbar design eliminates the fracture risk which can occur due to misuse. This risk is common for opponent manufacturers.
2. The cooler and freezer compartments have separate air circulation systems due to our new No-Frost technology. This ensures that no odours pass between compartments, and vegetables remain fresh for longer periods.
3. The energy efficient fan maintains air circulation by running independently of the compressor. Thus, a uniform and balanced air circulation is created between cooler shelves.
4. Through specific air conduit design, the fans distribute cold air from multiple vents on all shelves in the cooler.
5. By special patented application, display edges and corners form a smooth surface against the door and ensure a perfect aesthetic appearance. The touch-operated electronic panel allows easy access of temperature controls and provides an aesthetically even view.
6. The appliance contains LEDs which gradually illuminate, rather than sudden bright lights. The LEDs reach 100% brightness within a few seconds after the door is opened.
7. A telescopic rail is used in the chiller compartment to ensure that the chiller operates easily and quietly.
8. The chiller door includes a self-closing function to avoid slamming or being left open.

### General notes:

**Fresh Food Compartment (Fridge):** Most efficient use of energy is ensured in the configuration with the drawers in the bottom part of the appliance, and shelves evenly distributed, position of door bins does not affect energy consumption.

**Freezer Compartment (Freezer):** Most Efficient use of energy is ensured in the configuration with the drawers and bins are on stock position.

## 2.1 Dimensions

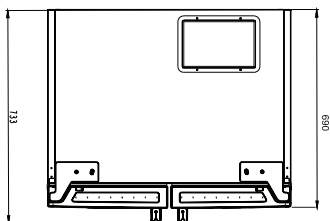
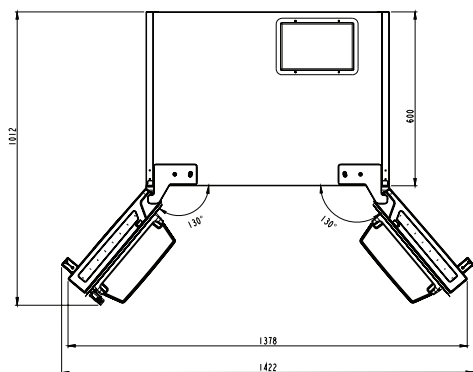
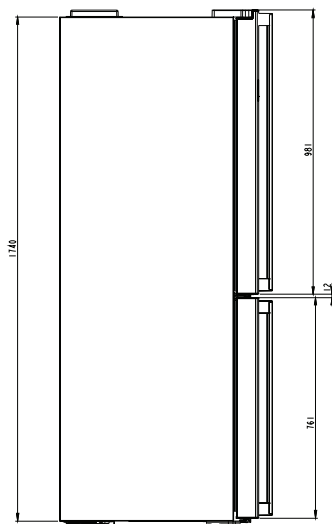
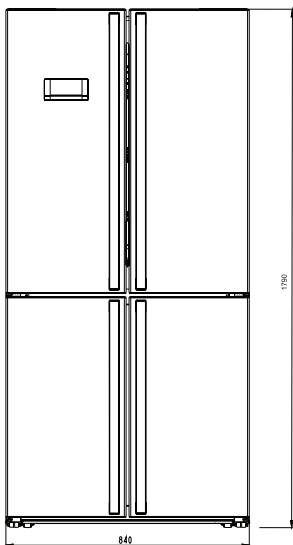

## 3 USING THE APPLIANCE

### 3.1 Information about New Generation Cooling Technology

Fridges with new-generation cooling technology have a different operating system to static fridges. Other (static) fridges may experience a build up of ice in the freezer compartment due to door openings and humidity in the food. In such fridges, regular defrosting is required; the fridge must be switched off, the frozen food moved to a suitable container and the ice which has formed in the freezer compartment removed.

In fridges with new-generation cooling technology, a fan blows dry cold air evenly throughout the fridge and freezer compartments. The cold air cools your food evenly and uniformly, preventing humidity and ice build-up.

In the refrigerator compartment, air blown by the fan, located at the top of the refrigerator compartment, is cooled while passing through the gap behind the air duct. At the same time, the air is blown out through the holes in the air duct, evenly spreading cool air throughout the refrigerator compartment.

There is no air passage between the freezer and refrigerator compartments, therefore preventing the mixing of odours.

As a result, your fridge, with new-generation cooling technology, provides you with ease of use as well as a huge volume and aesthetic appearance.

### 3.2 Display and Control Panel

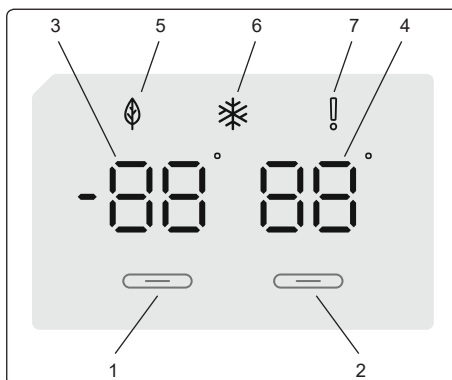

#### Using the Control Panel

1. Enables the setting of the freezer.
2. Enables the setting of the cooler.
3. Freezer set value screen.
4. Cooler set value screen.
5. Economy mode symbol.
6. Super freeze symbol.
7. Alarm symbol.

### 3.3 Operating your Fridge Freezer

#### Lighting (If available)

When the product is plugged in for the first time, the interior lights may turn on 1 minute late due to opening tests.

Once you have plugged in the product, all symbols will be displayed for 2 seconds and the initial values will be shown as  $-18^{\circ}\text{C}$  on the freezer adjustment indicator, and  $+4^{\circ}\text{C}$  on the fridge adjustment indicator.

#### 3.3.1 Freezer Temperature Settings

- The initial temperature value for the freezer setting indicator is  $-18^{\circ}\text{C}$ .
- Press the freezer set button once.

When you first press the button, the previous value will blink on the screen.

- Whenever you press the same button, a lower temperature will be set ( $-16^{\circ}\text{C}$ ,  $-18^{\circ}\text{C}$ ,  $-20^{\circ}\text{C}$ ,  $-22^{\circ}\text{C}$  or  $-24^{\circ}\text{C}$ ).
- If you continue to press the button, it will restart from  $-16^{\circ}\text{C}$ .

**NOTE:** Eco mode gets activated automatically when the temperature of the freezer compartment is set to -18°C.



### 3.3.2 Cooler Temperature Settings

- The initial temperature value for the cooler setting indicator is +4 °C.
- Press the cooler button once.
- Whenever you press the button, a lower temperature will be set (+8 °C, +6 °C, +5 °C, +4 °C, or +2 °C).
- If you continue to press the button, it will restart from +8 °C.

### 3.3.3 Super Freeze Mode

#### Purpose

- To freeze a large quantity of food that cannot fit on the fast freeze shelf.
- To freeze prepared foods.
- To freeze fresh food quickly to retain freshness.

#### How to use

To enable the super freeze mode, press and hold the freezer temperature setting button for 3 seconds. Once the super freeze mode has been set, the super freeze symbol on the indicator will be lit and the machine will beep to confirm the mode has been switched on.



#### During Super Freeze Mode:

- The temperature of the Cooler may be adjusted. In this case, Super Freeze mode will continue.
- Economy mode cannot be selected.
- Super Freeze mode can be cancelled in the same way it is selected.

#### Notes:

- The maximum amount of fresh food (in kilograms) that can be frozen within 24 hours is shown on the appliance label.
- For optimal appliance performance in maximum freezer capacity, activate super freeze mode 3 hours before you put fresh food into the freezer.

 Super freeze mode will automatically cancel after 24 hours, depending on the environmental temperature or when the freezer sensor reaches a sufficiently low temperature.

### Recommended Settings for the Freezer and Cooler Compartment Temperature

Freezer Compartment	Cooler Compartment	Remarks
-18 °C	4 °C	For regular use and best performance.
-20 °C, -22 °C or -24 °C	4 °C	Recommended when environmental temperature exceeds 30 °C.
Super Freeze mode	4 °C	Must be used when you wish to freeze food in a short period of time.
-18 °C, -20 °C, -22 °C or -24 °C	2 °C	These temperature settings must be used when the environmental temperature is high or if you think the refrigerator compartment is not cool enough because the door is being opened frequently.

### 3.3.4 Door Open Alarm Function

If fridge door is opened more than 2 minutes, appliance sounds 'beep beep'.

### 3.4 Temperature Settings Warnings

- Your appliance is designed to operate in the ambient temperature ranges stated in the standards, according to the climate class stated in the information label. It is not recommended that your fridge is operated in the environments which are outside of the stated temperature ranges. This will reduce the cooling efficiency of the appliance.

- Temperature adjustments should be made according to the frequency of door openings, the quantity of food kept inside the appliance and the ambient temperature in the location of your appliance.
- When the appliance is first switched on, allow it to run for 24 hours in order to reach operating temperature. During this time, do not open the door and do not keep a large quantity of food inside.
- A 5 minute delay function is applied to prevent damage to the compressor of your appliance when connecting or disconnecting to mains, or when an energy breakdown occurs. Your appliance will begin to operate normally after 5 minutes.

**Climate class and meaning:**

**T (tropical):** This refrigerating appliance is intended to be used at ambient temperatures ranging from 16 °C to 43 °C.

**ST (subtropical):** This refrigerating appliance is intended to be used at ambient temperatures ranging from 16 °C to 38 °C.

**N (temperate):** This refrigerating appliance is intended to be used at ambient temperatures ranging from 16 °C to 32 °C.

**SN (extended temperate):** This refrigerating appliance is intended to be used at ambient temperatures ranging from 10 °C to 32 °C.

**3.5 Accessories**

**Visual and text descriptions in the accessories section may vary according to the model of your appliance.**

**3.5.1 Ice Tray (In some models)**

- Fill the ice tray with water and place in the freezer compartment.
- After the water has completely frozen, you can twist the tray as shown below to remove the ice cubes.



**3.5.2 The Icematic (In some models)**

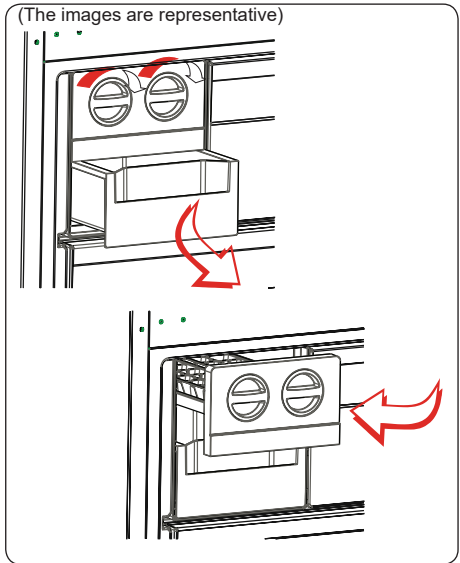

- Pull the lever towards you and remove the ice maker tray
- Fill with water to the marked level
- Hold the left end of the lever and set the ice-tray on the icebox
- When ice cubes have formed, twist the lever to drop the ice cubes into the icebox.

**⚠ Do not fill the icebox with water in order to make ice. It will break.**

**3.5.3 The Storage Box**

**To use for chill drawer department:**

If you want to use this compartment as a chill drawer, you must take the sliding cover (indicated in the picture) from the closed position to the open position.

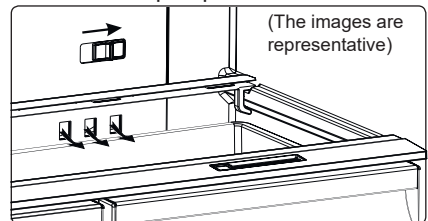

### To use for Crisper department:

If you want to use this compartment as a Crisper, you must take the sliding cover (indicated in the picture) from the open position to the closed position.

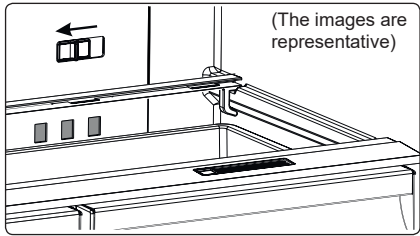

### 3.5.4 The Chill Drawer (In some models)

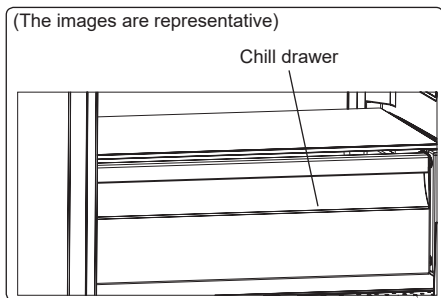

Keeping food in the chill drawer, instead of the freezer or refrigerator compartments, allows food to retain freshness and flavour for longer, while preserving its fresh appearance. When the chill drawer tray becomes dirty, remove it and wash with water.

(Water freezes at 0°C, but food containing salt or sugar freezes at temperatures lower than this).

The chill drawer is usually used for storing foods such as raw fish, lightly pickled food, rice, and so on.

**⚠ Do not put food you want to freeze or ice trays (to make ice) in the chill drawer.**

### 3.5.5 Natural Ion Tech (In some models)

Natural Ion Tech spreads negative ions which neutralize particles of unpleasant smell and dust in the air.

By removing these particles from the air in the refrigerator, Natural Ion Tech improves air quality and eliminates odours.

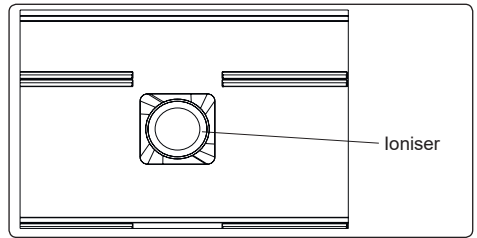

- This feature is optional. It may not exist on your product.
- The location of your ioniser device may vary from product to product.

### 3.5.6 Maxi-fresh preserver (If available)

Maxi Fresh Preserver technology helps to remove ethylene gas (a volatile organic compound released naturally from fresh foods) and unpleasant odors from the crisper.

In this way, food stays fresh for a longer time.

- Maxi Fresh Preserver must be cleaned once in a year. The filter should be waited for 2 hours at 65°C in a oven.
- To clean the filter, please remove the back cover of the filter box by pulling it in the direction of the arrow.
- The filter should not be washed with water or any detergent.

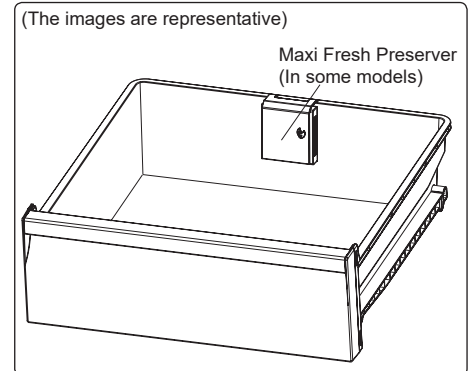
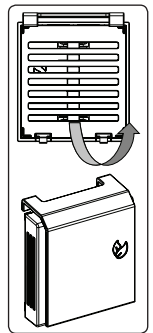

## 4 FOOD STORAGE

### 4.1 Refrigerator Compartment

For normal operating conditions, set the temperature of the cooler compartment to +4 or +6 °C.

- To reduce humidity and avoid the consequent formation of frost, always store liquids in sealed containers in the refrigerator. Frost tends to concentrate in the coldest parts of the evaporating liquid and, in time, your appliance will require more frequent defrosting.
- Cooked dishes must remain covered when they are kept in the fridge. Do not place warm foods in fridge. Place them when they are cool, otherwise the temperature/humidity inside the fridge will increase, reducing the fridge's efficiency.
- Make sure no items are in direct contact with the rear wall of the appliance as frost will develop and packaging will stick to it. Do not open the refrigerator door frequently.
- We recommend that meat and clean fish are loosely wrapped and stored on the glass shelf just above the vegetable bin where the air is cooler, as this provides the best storage conditions.
- Store loose fruit and vegetable items in the crisper containers.
- Storing fruit and vegetables separately helps prevent ethylene-sensitive vegetables (green leaves, broccoli, carrot, etc.) being affected by ethylene-releasing fruits (banana, peach, apricot, fig etc.).
- Do not put wet vegetables into the refrigerator.
- Storage time for all food products depends on the initial quality of the food and an uninterrupted refrigeration cycle before refrigerator storage.
- Water leaking from meat may contaminate other products in the refrigerator. You should package meat products and clean any leakages on the shelves.

- Do not put food in front of the air flow passage.
- Consume packaged foods before the recommended expiry date.

Do not allow food to come into contact with the temperature sensor, which is located in the refrigerator compartment, in order to keep the refrigerator compartment at optimum temperature.

- For normal working conditions, it will be sufficient to adjust the temperature setting of your refrigerator to +4 °C.
- The temperature of the fridge compartment should be in the range of 0-8 °C, fresh foods below 0 °C are iced and rotted, bacterial load increases above 8 °C, and spoils.
- Do not put hot food in the refrigerator immediately, wait for the temperature to pass outside. Hot foods increase the degree of your refrigerator and cause food poisoning and unnecessary spoiling of the food.
- Meat, fish, etc. should be stored in the chiller compartment of the food, and the vegetable compartment is preferred for vegetables. (if available)
- To prevent cross contamination, meat products and fruit vegetables are not stored together.
- Foods should be placed in the refrigerator in closed containers or covered to prevent moisture and odors.

The table below is a quick guide to show you the most efficient way to store the major food groups in your refrigerator compartment.

Food	Maximum storage time	How and where to store
<b>Vegetables and fruits</b>	1 week	Vegetable bin
<b>Meat and fish</b>	2 - 3 days	Wrap in plastic foil, bags, or in a meat container and store on the glass shelf
<b>Fresh cheese</b>	3 - 4 days	On the designated door shelf



Food	Maximum storage time	How and where to store
Butter and margarine	1 week	On the designated door shelf
Bottled products e.g. milk and yoghurt	Until the expiry date recommended by the producer	On the designated door shelf
Eggs	1 month	On the designated egg shelf
Cooked food	2 days	All shelves

**NOTE:**



Potatoes, onions and garlic should not be stored in the refrigerator.

## 4.2 Freezer Compartment

For normal operating conditions, set the temperature of the freezer compartment to -18 or -20 °C.

- The freezer is used for storing frozen food, freezing fresh food, and making ice cubes.
- Food in liquid form should be frozen in plastic cups and other food should be frozen in plastic folios or bags. For freezing fresh food; wrap and seal fresh food properly, that is the packaging should be air tight and shouldn't leak. Special freezer bags, aluminum foil polythene bags and plastic containers are ideal.
- Do not store fresh food next to frozen food as it can thaw the frozen food.
- Before freezing fresh food, divide it into portions that can be consumed in one sitting.
- Consume thawed frozen food within a short period of time after defrosting
- Always follow the manufacturer's instructions on food packaging when storing frozen food. If no information is provided food, should not be stored for more than 3 months from the date of purchase.

- When purchasing frozen food, make sure that it has been stored under appropriate conditions and that the packaging is not damaged.
- Frozen food should be transported in appropriate containers and placed in the freezer as soon as possible.
- Do not purchase frozen food if the packaging shows signs of humidity and abnormal swelling. It is probable that it has been stored at an unsuitable temperature and that the contents have deteriorated.
- The storage life of frozen food depends on the room temperature, the thermostat setting, how often the door is opened, the type of food, and the length of time required to transport the product from the shop to your home. Always follow the instructions printed on the packaging and never exceed the maximum storage life indicated.
- If the freezer door has been left open for a long time or not closed properly, frost will form and can prevent efficient air circulation. To resolve this, unplug the freezer and wait for it to defrost. Clean the freezer once it has fully defrosted.
- The freezer volume stated on the label is the volume without baskets, covers, and so on.
- Do not refreeze thawed food. It may pose a danger to your health and cause problems such as food poisoning.

**NOTE:** If you attempt to open the freezer door immediately after closing it, you will find that it will not open easily. This is normal. Once equilibrium has been reached, the door will open easily.



The table below is a quick guide to show you the most efficient way to store the major food groups in your freezer compartment.

Meat and fish	Preparation	Maximum storage time (months)
<b>Steak</b>	Wrap in foil	6 - 8
<b>Lamb meat</b>	Wrap in foil	6 - 8
<b>Veal roast</b>	Wrap in foil	6 - 8
<b>Veal cubes</b>	In small pieces	6 - 8
<b>Lamb cubes</b>	In pieces	4 - 8
<b>Minced meat</b>	In packaging without using spices	1 - 3
<b>Giblets (pieces)</b>	In pieces	1 - 3
<b>Bologna sausage/salami</b>	Should be kept packaged even if it has a membrane	1 - 3
<b>Chicken and turkey</b>	Wrap in foil	4 - 6
<b>Goose and duck</b>	Wrap in foil	4 - 6
<b>Deer, rabbit, wild boar</b>	In 2.5 kg portions or as fillets	6 - 8
<b>Freshwater fish (Salmon, Carp, Crane, Catfish)</b>	After cleaning the bowels and scales of the fish, wash and dry it. If necessary, remove the tail and head.	2
<b>Lean fish (Bass, Turbot, Flounder)</b>		4
<b>Fatty fishes (Tuna, Mackerel, Bluefish, Anchovy)</b>		2 - 4
<b>Shellfish</b>	Clean and in a bag	4 - 6
<b>Caviar</b>	In its packaging, or in an aluminium or plastic container	2 - 3
<b>Snails</b>	In salty water, or in an aluminium or plastic container	3

 **NOTE:** Thawed frozen meat should be cooked as fresh meat. If the meat is not cooked after defrosting, it must not be re-frozen.



Vegetables and Fruits	Preparation	Maximum storage time (months)
<b>String beans and beans</b>	Wash, cut into small pieces and boil in water	10 - 13
<b>Beans</b>	Hull, wash and boil in water	12
<b>Cabbage</b>	Clean and boil in water	6 - 8
<b>Carrot</b>	Clean, cut into slices and boil in water	12
<b>Pepper</b>	Cut the stem, cut into two pieces, remove the core and boil in water	8 - 10
<b>Spinach</b>	Wash and boil in water	6 - 9
<b>Cauliflower</b>	Remove the leaves, cut the heart into pieces and leave it in water with a little lemon juice for a while	10 - 12
<b>Eggplant</b>	Cut into pieces of 2cm after washing	10 - 12
<b>Corn</b>	Clean and pack with its stem or as sweet corn	12
<b>Apple and pear</b>	Peel and slice	8 - 10
<b>Apricot and Peach</b>	Cut into two pieces and remove the stone	4 - 6

Vegetables and Fruits	Preparation	Maximum storage time (months)
Strawberry and Blackberry	Wash and hull	8 - 12
Cooked fruits	Add 10 % of sugar to the container	12
Plum, cherry, sourberry	Wash and hull the stems	8 - 12

	Maximum storage time (months)	Thawing time at room temperature (hours)	Thawing time in oven (minutes)
Bread	4 - 6	2 - 3	4-5 (220-225 °C)
Biscuits	3 - 6	1 - 1,5	5-8 (190-200 °C)
Pastry	1 - 3	2 - 3	5-10 (200-225 °C)
Pie	1 - 1,5	3 - 4	5-8 (190-200 °C)
Phyllo dough	2 - 3	1 - 1,5	5-8 (190-200 °C)
Pizza	2 - 3	2 - 4	15-20 (200 °C)

Dairy products	Preparation	Maximum storage time (months)	Storage conditions
Packet (Homogenized) Milk	In its own packet	2 - 3	Pure Milk – in its own packet
Cheese - excluding white cheese	In slices	6 - 8	Original packaging may be used for short-term storage. Keep wrapped in foil for longer periods.
Butter, margarine	In its packaging	6	

## 5 CLEANING AND MAINTENANCE

-  Disconnect the unit from the power supply before cleaning.
-  Do not wash your appliance by pouring water on it.
-  Do not use abrasive products, detergents or soaps for cleaning the appliance. After washing, rinse with clean water and dry carefully. When you have finished cleaning, reconnect the plug to the mains supply with dry hands.
- Make sure that no water enters the lamp housing and other electrical components.
- The appliance should be cleaned regularly using a solution of bicarbonate of soda and lukewarm water.
- Clean the accessories separately by hand with soap and water. Do not wash accessories in a dish washer.

- Clean the condenser with a brush at least twice a year. This will help you to save on energy costs and increase productivity.



**The power supply must be disconnected during cleaning.**

## 5.1 Defrosting

### Cleaning the evaporation bowl:

Your fridge defrosts automatically. Water produced by defrosting flows into an evaporation container, passing through a water collecting groove, where it vaporizes.

### Replacing LED Lighting

To replace any of the LEDs, please contact the nearest Authorised Service Centre.

 **Note:** The numbers and location of the LED strips may change according to the model.

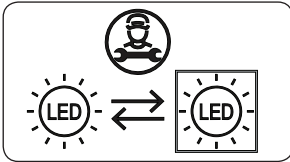

### If product equipped with LED lamp

This product contains a light source of energy efficiency class <E>.

### If product equipped with LED Strip(s) or LED card(s)

This product contains a light source of energy efficiency class <F>.

## 6 SHIPMENT AND REPOSITIONING

### 6.1 Transportation and Changing Positioning

- The original packaging and foam may be kept for re-transportation (optional).
- Fasten your appliance with thick packaging, bands or strong cords and follow the instructions for transportation on the packaging.
- Remove all movable parts or fix them into the appliance against shocks using bands when re-positioning or transporting.

 Always carry your appliance in the upright position.

## 7 BEFORE CALLING AFTER-SALES SERVICE

### Errors

Your fridge will warn you if the temperatures for the cooler and freezer are at improper levels or if a problem occurs with the appliance. Warning codes are displayed in the freezer and cooler indicators.

ERROR TYPE	MEANING	WHY	WHAT TO DO
E01	Sensor warning		Call Service for assistance as soon as possible.
E02	Sensor warning		Call Service for assistance as soon as possible.
E03	Sensor warning		Call Service for assistance as soon as possible.
E06	Sensor warning		Call Service for assistance as soon as possible.
E07	Sensor warning		Call Service for assistance as soon as possible.
E08	Low Voltage Warning	Power supply to the device has dropped to below 170 V.	<ul style="list-style-type: none"> <li>- This is not a device failure, this error helps to prevent damages to the compressor.</li> <li>- The voltage needs to be increased back to required levels</li> </ul> <p>If this warning continues an authorised technician needs to be contacted.</p>
E09	Freezer compartment is not cold enough	Likely to occur after long term power failure.	<p>9. Set the freezer temperature to a colder value or set Super Freeze. This should remove the error code once the required temperature has been reached. Keep doors closed to improve time taken to reach the correct temperature.</p> <p>10. Remove any products which have thawed/defrosted during this error. They can be used within a short period of time.</p> <p>11. Do not add any fresh produce to the freezer compartment until the correct temperature has been reached and the error is no longer.</p> <p>If this warning continues an authorised technician needs to be contacted.</p>

ERROR TYPE	MEANING	WHY	WHAT TO DO
E10	Fridge compartment is not cold enough	<b>Likely to occur after:</b> - Long term power failure. - Hot food has been left in the fridge.	1. Set the fridge temperature to a colder value or set Super Cool. This should remove the error code once the required temperature has been reached. Keep doors closed to improve time taken to reach the correct temperature. 2. Please empty the location at the front area of air duct channel holes and avoid putting food close to the sensor. If this warning continues an authorised technician needs to be contacted.
E11	Fridge compartment is too cold	Various	1. Check is Super Cool mode is activated 2. Reduce the fridge compartment temperature 3. Check to see if vents are clear and not clogged If this warning continues an authorised technician needs to be contacted.

If you are experiencing a problem with your **appliance**, please check the following before contacting the after-sales service.

### Your appliance is not operating

#### Check if:

- There is power
- The plug is correctly placed in the socket
- The plug fuse or the mains fuse has blown
- The socket is defective. To check this, plug another working appliance into the same socket.

### The appliance performs poorly

#### Check if:

- The appliance is overloaded
- The appliance door is closed properly
- There is any dust on the condenser
- There is enough space near the rear and side walls.

### Your appliance is operating noisily

#### Normal noises

#### Cracking noise occurs:

- During automatic defrosting

- When the appliance is cooled or warmed (due to expansion of appliance material).

**Short cracking noise occurs:** When the thermostat switches the compressor on/off.

**Motor noise:** Indicates the compressor is operating normally. The compressor may cause more noise for a short time when it is first activated.

**Bubbling noise and splash occurs:** Due to the flow of the refrigerant in the tubes of the system.

**Water flowing noise occurs:** Due to water flowing to the evaporation container. This noise is normal during defrosting.

**Air blowing noise occurs:** In some models during normal operation of the system due to the circulation of air.

### The edges of the appliance in contact with the door joint are warm

Especially during summer (warm seasons), the surfaces in contact with the door joint may become warmer during the operation of the compressor, this is normal.

### **There is a build-up of humidity inside the appliance**

#### **Check if:**

- All food is packed properly. Containers must be dry before being placed in the **appliance**.
- The **appliance** door is opened frequently. Humidity of the room enters the **appliance** when the doors are opened. Humidity increases faster when the doors are opened more frequently, especially if the humidity of the room is high.

### **The door does not open or close properly**

#### **Check if:**

- There is food or packaging preventing the door from closing
- The door joints are broken or torn
- Your **appliance** is on a level surface.
- The compressor can run loudly or the noise of the compressor/refrigerator may increase in some models during operating in some conditions such that the product is plugged in for the first time, depending on change in the ambient temperature or change of usage. That is normal; when the refrigerator reaches the required temperature, the noise decreases automatically.

### **Recommendations**

- If the appliance is switched off or unplugged, wait at least 5 minutes before plugging the appliance in or restarting it in order to prevent damage to the compressor.
- If you will not use your appliance for a long time (e.g. in summer holidays) unplug it. Clean your appliance according to chapter cleaning and leave the door open to prevent humidity and smell.
- If a problem persists after you have followed all the above instructions, please consult the nearest authorised service centre.
- The appliance you have purchased is designed for domestic use only. It is not suitable for commercial or common use. If the consumer uses the appliance in a way that does not comply with this, we emphasise that the manufacturer and the dealer will not be responsible for any repair and failure within the guarantee period.

## 8 TIPS FOR SAVING ENERGY

1. Install the appliance in a cool, well-ventilated room, but not in direct sunlight and not near a heat source (such as a radiator or oven) otherwise an insulating plate should be used.
2. Allow warm food and drinks to cool before placing them inside the appliance.
3. Place thawing food in the refrigerator compartment if available. The low temperature of the frozen food will help cool the refrigerator compartment while the food is thawing. This will save energy. Frozen food left to thaw outside of the appliance will result in a waste of energy.
4. Drinks or other liquids should be covered when inside the appliance. If left uncovered, the humidity inside the appliance will increase, therefore the appliance uses more energy. Keeping drinks and other liquids covered helps preserve their smell and taste.
5. Avoid keeping the doors open for long periods and opening the doors too frequently as warm air will enter the appliance and cause the compressor to switch on unnecessarily often.
6. Keep the covers of the different temperature compartments (such as the crisper and chiller if available) closed.
7. The door gasket must be clean and pliable. In case of wear, replace the gasket.

## 9 TECHNICAL DATA

The technical information is situated in the rating plate on the internal side of the appliance and on the energy label.

The QR code on the energy label supplied with the appliance provides a web link to the information related to the performance of the appliance in the EU EPREL database.

Keep the energy label for reference together with the user manual and all other documents provided with this appliance.

It is also possible to find the same information in EPREL using the link <https://eprel.ec.europa.eu> and the model name and product number that you find on the rating plate, the appliance.

See the link [www.theenergylabel.eu](http://www.theenergylabel.eu) for detailed information about the energy label.



## 10 INFORMATION FOR TEST INSTITUTES

Appliance for any EcoDesign verification shall be compliant with EN 62552.

Ventilation requirements, recess dimensions and minimum rear clearances shall be as stated in this User Manual at Chapter 2. Please contact the manufacturer for any other further information, including loading plans.

## 11 CUSTOMER CARE AND SERVICE

Always use original spare parts.

When contacting our Authorised Service Centre, ensure that you have the following data available: Model, Serial Number and Service Index.

The information can be found on the rating plate. You can find the rating label inside the fridge zone on the left lower side.



The original spare parts for some specific components are available for a minimum of 7 or 10 years, based on the type of component, from the placing on the market of the last unit of the model.

Visit our website to:  
[kundeservice@power.no](mailto:kundeservice@power.no)

## Tack för att du valt denna produkt.

Denna bruksanvisning innehåller viktig säkerhetsinformation och instruktioner avseende drift och underhåll av din apparat.

Var god och läs den här bruksanvisningen innan du använder din apparat och behåll den här boken för framtida referens.

Ikon	Typ	Betydelse
	VARNING	Risk för allvarlig skada eller dödsfall
	RISK FÖR ELEKTRISK STÖT	Risk för farlig spänning
	BRAND	<b>Varning:</b> Brandfara / brandfarligt material
	FÖRSIKTIGHET	Fara för person- eller egendomsskada
	VIKTIGT / OBSERVERA	Korrekt drift av systemet

# INNEHÅLL

<b>1 SÄKERHETSANVISNINGAR</b> .....	<b>52</b>
1.1 Allmänna säkerhetsvarningar .....	52
1.2 Installationsvarningar.....	56
<b>2 BESKRIVNING AV APPARATEN</b> .....	<b>58</b>
2.1 Dimensioner .....	59
<b>3 ANVÄNDA APPARATEN</b> .....	<b>60</b>
3.1 Information om nya generationens kylningsteknik.....	60
3.2 Display och kontrollpanel.....	60
3.3 Använda kylan/frysen .....	60
3.3.1 Frysens temperaturinställningar .....	60
3.3.2 Kylens temperaturinställningar .....	61
3.3.3 Superfrysningssläge.....	61
3.3.4 Larmfunktion för öppen dörr .....	61
3.4 Temperaturinställningsvarningar.....	61
3.5 Tillbehör .....	62
3.5.1 Isfack ( <i>i vissa modeller</i> ).....	<b>62</b>
3.5.2 Icematic ( <i>i vissa modeller</i> ).....	<b>62</b>
3.5.3 Förvaringslåda.....	62
3.5.4 Kyllåda ( <i>hos vissa modeller</i> ).....	<b>63</b>
3.5.5 Natural Ion Tech (i vissa modeller) .....	63
3.5.6 Maxi-fresh preserver (om tillgängligt).....	63
<b>4 LIVSMEDELSFÖRVARING</b> .....	<b>64</b>
4.1 Kylskåpsutrymmet .....	64
4.2 Frysfack.....	65
<b>5 RENGÖRING OCH UNDERHÅLL</b> .....	<b>67</b>
5.1 Avfrostning.....	68
<b>6 TRANSPORT OCH FLYTTNING</b> .....	<b>68</b>
6.1 Transport och byte av installationsplats .....	68
<b>7 INNAN DU RINGER SERVICE EFTER FÖRSÄLJNING</b> .....	<b>69</b>
<b>8 TIPS FÖR ATT SPARA ENERGI</b> .....	<b>71</b>
<b>9 TEKNISKA DATA</b> .....	<b>72</b>
<b>10 INFORMATION FÖR TESTINSTITUT</b> .....	<b>72</b>
<b>11 KUNDVÅRD OCH SERVICE</b> .....	<b>72</b>

# 1 SÄKERHETSANVISNINGAR

## 1.1 Allmänna säkerhetsvarningar

Läs denna bruksanvisning noggrant.

**⚠ VARNING!** Håll ventilationsöppningarna, i apparatens hölje eller i den inbyggda strukturen, fria från hinder.

**⚠ VARNING!** Använd inte mekaniska enheter eller andra sätt att påskynda avfrostningsprocessen, än de som rekommenderas av tillverkaren.

**⚠ VARNING!** Använd inte elektriska apparater inne i förvaring av livsmedel fack i apparaten, om de inte är av den typ som rekommenderas av tillverkaren.

**⚠ VARNING!** Skada inte kylkretsen.

**⚠ VARNING:** När du positionerar apparaten ser du till att sladden inte är klämd eller skadad.

**⚠ VARNING:** Anslut inte flera bärbara uttag eller bärbara nätaggregat på baksidan av apparaten.

**⚠ VARNING!** För att undvika fara på grund av instabilitet i apparaten, måste den fixeras i enlighet med instruktionerna.

**⚠** Om din apparat använder R600a som köldmedium (denna information finns på kylskåpets etikett) du bör vara försiktig vid transport och installation för att förhindra att apparatens kylningsdelar skadas. R600a är en miljövänlig gas och naturgas, men den är explosiv. I händelse av ett läckage som kan ha uppstått på grund av en skada i kylningsdelarna, flytta

ditt kylskåp utom räckhåll för öppen eld eller värmekällor och ventiler rummet där apparaten är placerad, några minuter.

- Under transport och positionering av kylskåpet, undvik skador på kylargaskretsen.
- Förvara inga explosiva ämnen såsom aerosolburkar med en brandfarlig drivgas i denna apparat.
- Denna apparat är avsedd för användning i hushåll och liknande applikationer såsom:
  - personalköksområden i butiker, kontor och andra arbetsplatser
  - bondgårdar och av kunder på hotell, motell och andra typer av bostäder
  - bed and breakfast-bostäder
  - catering och liknande icke-butiksapplikationer.
- Om uttaget inte matchar kylskåpskontakten, måste den bytas ut av tillverkaren, dess serviceombud eller liknande kvalificerade personer för att undvika fara.
- En speciellt jordad kontakt har anslutits till ditt kylskåps strömkabel. Denna kontakt bör användas med ett speciellt jordat uttag på 16 ampere. Om det inte finns något sådant uttag i ditt hus, se till att det installeras av en behörig elektriker.
- Denna apparat kan användas av barn från 8 år och uppåt och personer med nedsatt fysisk eller mental förmåga eller brist på erfarenhet och kunskap, om de övervakas eller får instruktioner angående användning av apparaten på ett säkert sätt och

förstår faran den innebär. Låt inte barn leka med enheten. Rengöring och användarunderhåll får inte utföras av barn utan tillsyn.

- Barn i åldrarna 3 till 8 år får fylla upp och ta ur kylskåp. Barn förväntas inte utföra rengöring eller användarunderhåll av apparaten, mycket små barn (0-3 år) förväntas inte använda apparater, små barn (3-8 år) förväntas inte använda apparater säkert om inte kontinuerlig tillsyn ges, äldre barn (8-14 år) och sårbara personer kan använda apparater på ett säkert sätt efter att ha fått lämplig tillsyn eller instruktioner om användning av apparaten. Mycket sårbara personer förväntas inte använda apparater på ett säkert sätt om inte kontinuerlig tillsyn ges.
- Om sladden är skadad måste den bytas av tillverkaren eller en servicetekniker eller en kvalificerad fackman, för att undvika alla eventuella risker.
- Denna apparat är inte avsedd att användas på höjder över 2000 m.

### **För att undvika kontamination av mat, följ följande instruktioner:**

- Att hålla dörren öppen under långa perioder kan orsaka en signifikant ökning av temperaturen i apparatens fack.
- Rengör regelbundet ytor som kan komma i kontakt med mat och tillgängliga avloppssystem.

- Förvara rått kött och rå fisk i lämpliga behållare i kylskåpet, så att det inte kommer i kontakt med eller droppar på annan mat.
- Tvåstjärniga fack för fryst mat är lämpliga för förvaring av förfrost mat, förvaring eller tillagning av glass och för att göra iskuber.
- En-, två- och tre-stjärniga fack är inte lämpliga för infrysning av färsk mat.
- Om kylaggregatet lämnas tomt under långa perioder, stäng av det, frosta av, rengör, torka och låt dörren stå öppen för att förhindra mögelutveckling i apparaten.

## 1.2 Installationsvarningar

Innan du använder kylskåpet/frysaren för första gången, var uppmärksam på följande punkter:

- Driftspänningen för kylskåpet/frysaren är 220-240 V vid 50 Hz.
- Kontakten måste vara tillgänglig efter installationen.
- Kylskåpet/frysaren kan ha en lukt vid användning för första gången. Detta är normalt och lukten försvinner i takt med att kylskåpet/frysaren börjar svalna.
- Innan du ansluter kylskåpet/frysaren, se till att informationen på typskylten (spänning och ansluten belastning) överensstämmer med strömförsörjningen. Vid eventuell osäkerhet, kontakta en kvalificerad elektriker.
- Sätt i kontakten i ett uttag med effektiv jordning. Om uttaget inte har någon jordkontakt eller kontakten inte matchar, rekommenderar vi att du konsulterar en kvalificerad elektriker för hjälp.
- Apparaten måste anslutas med ett korrekt installerat säkrat uttag. Strömförsörjningen (AC) och spänningen vid arbetspunkten måste stämma överens med informationen på apparatens typskylt (typskylten finns på insidan till vänster om apparaten).
- Vi accepterar inte ansvar för eventuella skador som uppstår på grund av ojordad användning.
- Placera kylskåpet/frysaren på en plats där det inte utsätts för direkt solljus.
- Kylskåpet/frysaren får aldrig användas utomhus eller utsättas för regn.
- Apparaten måste vara minst 50 cm från spisar, gasugnar och värmekällor, och bör vara minst 5 cm från elektriska ugnar.
- När kylskåpet/frysaren är placerad intill en djupfrys bör det finnas minst 2 cm mellan dem för att förhindra att fukt bildas på utsidan.
- Täck inte kylskåpet/frysaren eller dess övre del med spets. Detta påverkar kylskåpet/frysens prestanda.
- Fritt utrymme på minst 150 mm krävs ovanför apparaten. Placera ingenting ovanpå apparaten.
- Placera inte tunga föremål på apparaten.
- Rengör apparaten noggrant innan användning (se Rengöring och underhåll).
- Torka av alla delar med en lösning av varmt vatten och en tesked natriumbikarbonat innan du använder kylskåpet/frysaren. Skölj sedan med rent vatten och torka. Sätt tillbaka alla delar i kylskåpet/frysaren efter rengöring.
- Använd de justerbara frambenen för att se till att din apparat är nivellerad och stabil. Du kan justera benen genom att vrida dem i vardera riktningen. Detta bör göras innan du placerar mat i apparaten.
- När produkten är igång kan höga temperaturer på sidopanelerna uppstå. Detta är normalt.
- För att produkten skall fungera effektivt måste det finnas mellanrum runt om för luftcirkulation. Om du skall placera produkten i ett fördjupat område på väggen skall du se till att mellanrummet är 100 mm mellan den övre ytan och taket, 50 mm mellan väggar och sidopaneler.
- Avståndet mellan apparaten och bakväggen får vara högst 75 mm. Vid användning
- Anslut inte kylskåpet/frysaren till elnätet med en förlängningskabel.
- Använd inte skadade, trasiga eller gamla pluggar.
- Dra inte i, böj inte och skada inte sladden.
- Använd inte en adapter.
- Denna apparat är konstruerad för användning av vuxna. Låt inte barn leka med apparaten eller hänga på dörren.
- Rör aldrig vid nätsladden/kontakten med våta händer. Detta kan orsaka kortslutning eller elstötar.
- Placera inte glasflaskor eller burkar i isfacket eftersom de spricker när innehållet fryser.



- Placera inte explosivt eller brandfarligt material i din kyl. Placera drycker med hög alkoholhalt vertikalt i kylskåpet och se till att locken är tätt stängda.
- Vidrör inte isen från isfacket efter att ha avlägsnat den. Is kan orsaka frostsador och/eller skårsår.
- Vidrör inte frusen mat med våta händer. Ät inte glass eller isbitar omedelbart efter att de har tagits ut från isfacket.
- Återfrys inte upptinade frysta livsmedel. Detta kan orsaka hälsoproblem, såsom matförgiftning.

### Kylskåp som är gamla eller i olag

- Om ditt gamla kylskåp eller fryr har ett lås, bryt eller ta bort låset innan du slänger det, eftersom barn kan bli instängda och det kan orsaka en olycka.
- Gamla kylar och frysar innehåller isoleringsmaterial och köldmedium med CFC. Var därför observant så att du inte skadar miljön när du kasserar dina gamla kylskåp.

### CE-försäkran om överensstämmelse

Vi förklarar härmed att våra produkter uppfyller de tillämpliga europeiska direktiven, besluten och förordningarna och de krav som anges i de refererade standarderna.

### Kassering av din gamla apparat

Symbolen på produkten eller på förpackningen indikerar att denna produkt inte får behandlas som hushållsavfall. Istället ska den överlämnas till lämplig insamlingsplats för återvinning av elektrisk och elektronisk utrustning. Genom att se till att denna produkt kasseras på rätt sätt hjälper du till att förhindra potentiella negativa konsekvenser för miljön och människors hälsa, som annars kan orsakas av olämplig avfallshantering av denna produkt. För mer detaljerad information om återvinning av denna produkt, vänligen kontakta din lokala kommun, din hushållsavfallstjänst eller butiken där du köpte produkten.



### Förpackningar och miljön

Förpackningsmaterial skyddar din maskin från skador som kan uppstå under transport.



Förpackningsmaterialen är miljövänliga eftersom de är återvinningsbara. Användningen av återvunnet material minskar förbrukningen av råvaror och minskar därför avfallsproduktionen.

### Observera:

- Läs igenom bruksanvisningen noga innan du installerar och använder apparaten. Vi är inte ansvariga för de skador som uppstått på grund av felaktig användning.
- Följ alla instruktioner på apparaten och bruksanvisningen och förvara bruksanvisningen på en säker plats för att lösa de problem som kan uppstå i framtiden.
- Denna apparat är gjord för att kunna användas i hus och den kan bara användas för hemmabruk och för avsedda ändamål. Den är inte lämplig för kommersiellt eller gemensamt bruk. Sådan användning medför att garantin på apparaten ska annulleras och att vårt företag inte är ansvarigt för eventuella förluster som har inträffat.
- Denna apparat är gjord för att kunna användas i hus och den är endast lämplig för att kyla/förvara livsmedel. Den är inte lämplig för kommersiellt eller gemensamt bruk och/eller för förvaring av ämnen förutom mat. Vårt företag ansvarar inte för eventuella förluster till följd av olämplig användning av apparaten.

## 2 BESKRIVNING AV APPARATEN

Denna apparat är inte avsedd att användas som en inbyggd apparat.

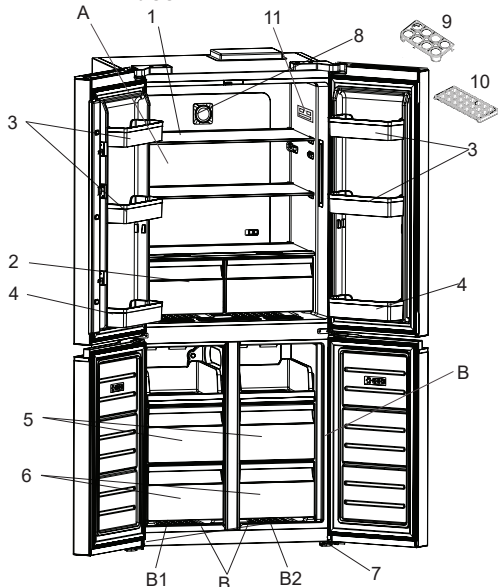

 Denna presentation är endast information om apparatens olika delar. Delarna kan variera beroende på apparatens modell.

A) Kylskåpsdelen

B) Kylskåp/frysack

B1. Zon-1 / B2. Zon-2

- 1) Kylskåpsdelens hyllor
- 2) Grönsakshyllor
- 3) Dörrhyllor
- 4) Flaskhyllor i dörren
- 5) Kylens/frysens övre korg
- 6) Kylens/frysens bottenkorg
- 7) Justerbara stöd
- 8) Joniserare\*
- 9) Ägghållare
- 10) Isbricka \*
- 11) Termostatbox/inre display

\* På vissa modeller

## Din apparats allmänna funktioner

1. Vår patenterade trizbar-design eliminerar den sprickrisk som kan uppstå på grund av missbruk. Denna risk är vanlig hos konkurrerande tillverkare.
2. Kyl- och frysacken har separata luftcirkulationssystem tack vare vår nya No-Frost-teknik. Detta säkerställer att ingen lukt passerar mellan facken och grönsaker håller sig färska under längre perioder.
3. Den energieffektiva fläkten bibehåller luftcirkulationen genom att köra självständigt från kompressorn. På så sätt skapas en jämn och balanserad luftcirkulation mellan svalare hyllor.
4. Genom en specifik luftledningsdesign fördelar fläktarna den kalla luften från flera ventiler i alla hyllor i kylan.
5. Genom en speciell patenterad applikation bildar skärmkanter och hörn en slät yta mot dörren och säkerställer ett perfekt estetiskt utseende. Den pekstyrda elektroniska panelen ger enkel åtkomst till temperaturkontroller och ger en estetiskt jämn vy.
6. Apparaten innehåller lysdioder som gradvis tänds snarare än plötsligt lysande starka lampor. Lysdioderna når 100 % ljusstyrka inom några sekunder efter att dörren har öppnats.
7. En teleskopskena som används i kylningsfacket säkerställer att kylaggregatet fungerar enkelt och tyst.
8. Kyldörren har en självstängande funktion för att undvika att smällas igen eller lämnas öppen.

### Allmänna anmärkningar:

#### Fack för färsk mat (kyl):

Mest effektiv energianvändning säkerställs i konfigurationen med lådorna i apparatens nedre del, och hyllorna jämnt fördelade, placering av dörrfack påverkar inte energiförbrukningen.

#### Frysack (frys):

Mest effektiv energianvändning säkerställs i konfigurationen med lådorna och facken i lagerposition.

## 2.1 Dimensioner

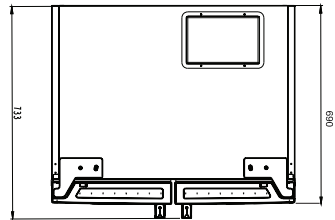
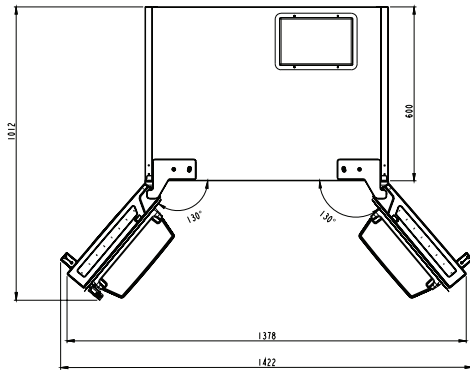
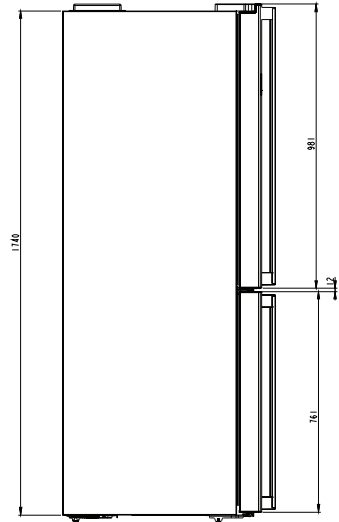
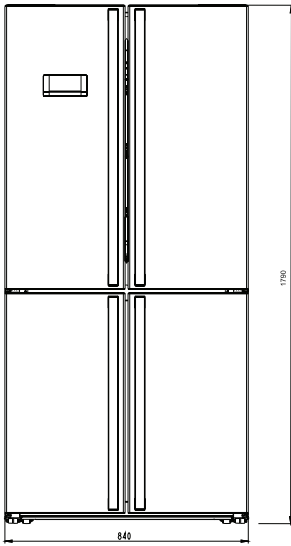

## 3 ANVÄNDA APPARATEN

### 3.1 Information om nya generationens kylningsteknik

Kylskåp med den nya generationens kylteknik har ett annat operativsystem än statiska kylskåp. Andra (statiska) kylskåp kan drabbas av uppbyggnad av is i frysdelen på grund av dörröppningar och fuktighet i maten. I sådana kylskåp krävs regelbunden avfrostning, avstängning av kylskåpet, fryst mat måste flyttas till lämplig behållare och isen som har bildats i frysdelen måste tas bort.

I kylskåp med den nya generationens kylteknik blåser en fläkt torr, kall luft jämnt fördelad genom hela kylskåpet och frysdelar. Den kalla luften kyler maten jämnt och enhetligt, vilket förhindrar uppbyggnad av fukt och is.

I kylskåpsutrymmet kyls luft, blåst av fläkten högst upp i kylskåpsdelen, medan den passerar genom mellanrummet bakom luftkanalen. Samtidigt sprider, luften som blåses ut genom hålen i luftkanalen, jämn kall luft genom kylskåpsutrymmet.

Det finns ingen luftpassage mellan frysoch kylskåpsutrymmet, vilket förhindrar blandningen av odörer.

Som ett resultat ger ditt kylskåp, med den nya generationens teknik, lätt användning tillsammans med en väldig volym och estetiskt utseende.

### 3.2 Display och kontrollpanel

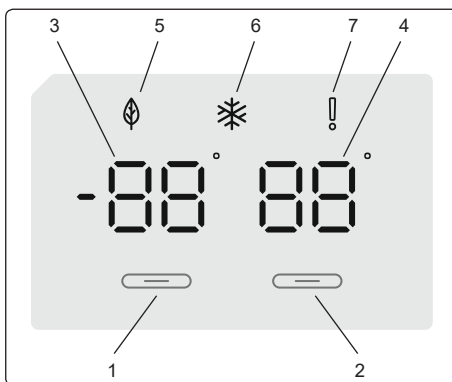

#### Använda kontrollpanelen

1. Aktiverar frysens inställningar.
2. Aktiverar kylens inställningar.
3. Frysens värdeinställningsskärm.
4. Kylens värdeinställningsskärm.
5. Ekonomilägesymbol
6. Superfrysningssymbol
7. Larmsymbol.

### 3.3 Använda kylan/frysen

#### Ljus (i förekommande fall)

När produkten ansluts för första gången kan interiörens lampor tändas 1 minut sent på grund av öppningstester.

När du har anslutit produkten kommer alla symboler att visas i 2 sekunder och initialvärdena visas som  $-18\text{ °C}$  på frysendikeringsindikatorn och  $+4\text{ °C}$  på kylindikeringsindikatorn.

#### 3.3.1 Frysens temperaturinställningar

- Startvärdet för temperatur för frysställningsindikatorn är  $-18\text{ °C}$ .
- Tryck en gång på frysställningsknappen.

När du först trycker på denna knapp blinkar det föregående värdet på skärmen.

- Varje gång du trycker på samma knapp kommer en lägre temperatur att ställas in ( $-16\text{ °C}$ ,  $-18\text{ °C}$ ,  $-20\text{ °C}$ ,  $-22\text{ °C}$ ,  $-24\text{ °C}$ ).
- Om du fortsätter trycka på knappen startar den igen från  $-16\text{ °C}$ .

**OBSERVERA** Ekonomiläge aktiveras automatiskt när frysfackets temperatur är inställd på -18 °C.



### 3.3.2 Kylens temperaturinställningar

- Startvärdet för temperatur för kylens inställningsindikator är +4 °C.
- Tryck på kyl-knappen en gång.
- Varje gång du trycker på samma knapp kommer en lägre temperatur att ställas in (+8 °C, +6 °C, +5 °C, +4 °, +2 °C).
- Om du fortsätter trycka på knappen startar den igen från +8 °C.

### 3.3.3 Superfrysningssläge

#### Ändamål

- Fryser in en stor mängd mat som inte får plats på hyllan för snabbfrysning.
- Fryser in tillagade livsmedel.
- Fryser snabbt in färsk mat så att den inte blir dålig.

#### Hur ska det användas

För att aktivera superfrysningssläget, håll ner frysfackets temperaturinställningsknapp i 3 sekunder. När superfrysningssläget har ställts in kommer superfrysningssymbolen på indikatorn tändas och maskinen avger en ljudsignal som bekräftar att läget är aktivt.



#### Under superfrysningssläget:

- Kylens temperatur kan justeras. I så fall fortsätter superfrysningssläget.
- Ekonomiläge kan inte väljas.
- Superfrysningssläget kan avbrytas på samma sätt som det aktiverades.

#### Observera:

- När du fryser färsk mat står den maximala mängden färsk mat (i kg) som kan frysas på 24 timmar på produktens etikett.
- För optimal apparat-prestanda avseende maximal fryskapacitet, aktivera superfrysningssläget 3 timmar innan du sätter in färsk mat i frysen.



Superfrysningssläget avbryts automatiskt efter 24 timmar beroende på den omgivande eller närfrysenssensorn när en tillräckligt låg temperatur.

### Rekommenderade inställningar för frysfack och kylfackstemperatur

Frysack	Kylfack	Anmärkningar
-18 °C	4 °C	För regelbunden användning och bästa prestanda.
-20 °C, -22 °C eller -24 °C	4 °C	Rekommenderas då omgivningstemperaturen överstiger 30 °C.
Superfrysningssläge	4 °C	Måste användas när du vill frysa mat på kort tid.
-18 °C, -20 °C, -22 °C eller -24 °C	2 °C	Dessa temperaturinställningar måste användas när den omgivande temperaturen är hög eller om du tror att kylskåpet inte är tillräckligt kallt på grund av att dörren öppnas ofta.

### 3.3.4 Larmfunktion för öppen dörr

Om dörren till kylskåpet är öppen i över 2 minuter kommer apparaten att pipa.

### 3.4 Temperaturinställningsvarningar

- Din apparat är avsett att fungera i omgivningstemperaturintervallen som anges i standarderna, i enlighet med den klimatklass som anges på informationsetiketten. Det rekommenderas inte att kylskåpet drivs i miljöer som ligger utanför de angivna temperaturintervallen. Detta minskar kylningseffektiviteten hos apparaten.
- Temperaturjusteringar ska göras enligt frekvensen av dörröppningar och mängden livsmedel som förvaras i kylskåpet samt omgivningstemperaturen där apparaten är.
- När apparaten först slås på, låt den gå i 24 timmar för att nå drifttemperaturen. Öppna inte dörren under den här tiden och förvara inte en stor mängd mat.

- En 5 minuters fördröjningsfunktion används för att förhindra skada på apparatens kompressor vid anslutning eller bortkoppling av huvudström, eller när ett strömavbrott uppstår. Din apparat börjar fungera normalt igen efter 5 minuter.

#### Klimatklass och betydelse:

**T (tropiskt):** Denna kylskåpsenhet är avsedd att användas vid omgivningstemperaturer från 16 °C till 43 °C.

**ST (subtropiskt):** Denna kylskåpsenhet är avsedd att användas vid omgivningstemperaturer från 16 °C till 38 °C.

**N (tempererat):** Denna kylskåpsenhet är avsedd att användas vid omgivningstemperaturer från 16 °C till 32 °C.

**SN (utökad tempererat):** Denna kylskåpsenhet är avsedd att användas vid omgivningstemperaturer från 10° C till 32° C.

### 3.5 Tillbehör

**Bilder och textbeskrivningar i avsnittet tillbehör kan variera i enlighet med modellen av din apparat.**

#### 3.5.1 Isfack (i vissa modeller)

- Fyll isfacket med vatten och placera det i frysfacket.
- Efter att vattnet helt har frysts kan du vända på brickan, som det visas nedan, för att få ut iskuberna.

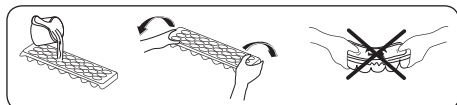

#### 3.5.2 Icematic (i vissa modeller)

(Bilderna är representativa)

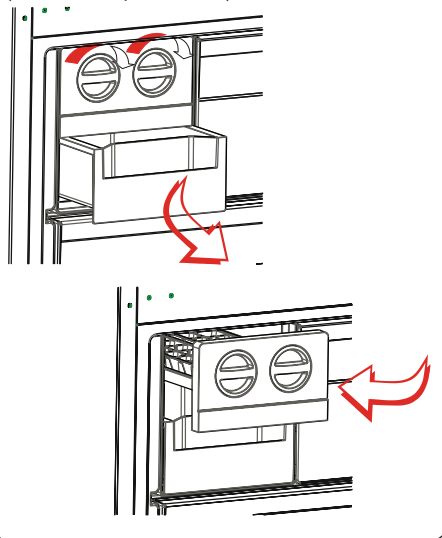

- Dra spaken mot dig och ta bort ismaskinsbrickan
- Fyll med vatten till markerad nivå
- Håll spakens vänstra ände och sätt isbrickan på isskåpet
- När iskuberna har bildats vrider du på spaken för att släppa ned iskuberna i isskåpet.

 **Fyll inte isskåpet med vatten för att göra is. Det kommer att gå sönder.**

#### 3.5.3 Förvaringslåda

**Om du vill använda som 0 °C-fack:**

Om du vill använda det här utrymmet som 0 °C-fack måste du ta det glidande skyddet (som det visas på bild) från stängt till öppet läge.

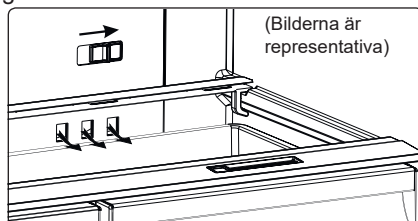

### Att använda som grönsakshylla:

Om du vill använda den här delen som grönsakshylla måste du ta det glidande skyddet (som det visas på bild) från stängt till öppet läge.

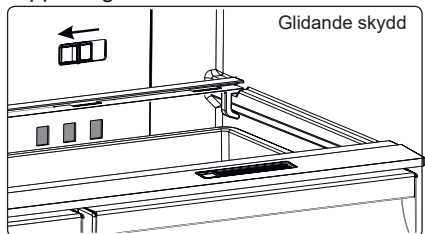

### 3.5.4 Kyllåda (hos vissa modeller)

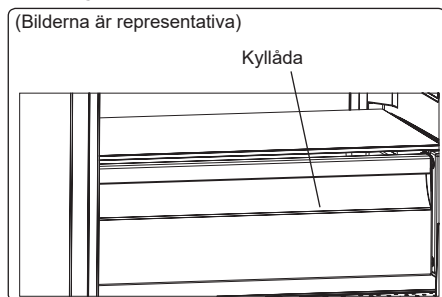

Om du förvarar mat i kylfacket istället för frysfacket eller kylan, kan maten hålla sin fräschör och smak längre, och behålla sitt fräscha utseende. När kylbrickan blir smutsig kan du ta ut den och diska av med vatten.

(Vatten fryser vid 0 °C, men mat som innehåller salt eller socker fryser vid lägre temperaturer än så.)

Kylfacket används vanligtvis för att lagra livsmedel som rå fisk, lätt inlagd mat, ris och så vidare.

**⚠ Lägg inte mat du vill frysa eller isbrickor (för att göra is) i kylfacket.**

### 3.5.5 Natural Ion Tech (i vissa modeller)

Natural Ion Tech sprider negativa joner som neutraliserar partiklar av obehaglig lukt och damm i luften.

Genom att ta bort dessa partiklar från luften i kylskåpet förbättrar Natural Ion Tech luftkvaliteten och eliminerar lukter.

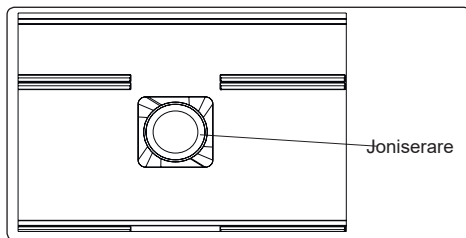

- Den här funktionen finns som tillval. Den kanske inte finns på din produkt.
- Placeringen av din jonisatorerhet kan variera från produkt till produkt.

### 3.5.6 Maxi-fresh preserveer (om tillgängligt)

Maxi Fresh Preserveer-teknik hjälper till att avlägsna etengas (en volatil organisk förening som släpps naturligt från färsk livsmedel) och obehagliga lukter från grönsakslådan.

På så sätt hålls maten fräsch längre.

- Maxi Fresh Preserveer måste rengöras en gång om året. Filtret ska värmas i 2 timmar vid 65 °C i en ugn.
- För att rengöra filtret, ta bort filterlocket på baksidan genom att dra det i pilens riktning.
- Filtret ska inte tvättas med vatten eller något rengöringsmedel.

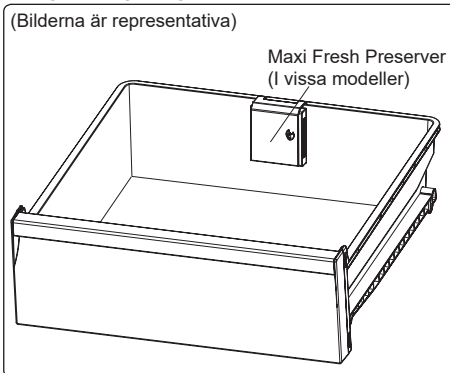
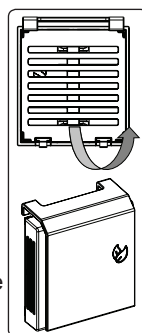

## 4 LIVSMEDELSFÖRVARING

### 4.1 Kylskåpsutrymmet

För normala driftförhållanden ställer du in temperaturen för frysfacket på +4 eller +6 °C.

- För att minska fukt och undvika det påföljande bildandet av frost bör du alltid förvara vätskor i täta behållare i kylskåpet. Frost tenderar att koncentrera sig på de kallaste delarna av vätskan som förångas och med tiden kommer apparaten behöva mer frekvent avfrostning.
- Kokta rätter måste förbli täckta när de placeras i kylskåpet. Placera inte varma rätter i kylskåpe. Placera dem när de är kalla, annars kommer temperaturen/ fuktigheten inuti kylskåpet kommer att stiga och reducera kylskåpets effektivitet.
- Se till att inga föremål är i direktkontakt med apparatens bakre vägg, eftersom frost kommer att utvecklas och förpackningen kommer att fastna. Öppna inte kylskåpsdörren ofta.
- Vi rekommenderar att kött och ren fisk förpackas löst och förvaras på glashyllan strax ovanför grönsakslådan där luften är svalare, eftersom detta ger de bästa förvaringsförhållandena.
- Förvara lösa frukt- och grönsaksprodukter i grönsakslådorna.
- Att lagra frukt och grönsaker separat hjälper till att förhindra att etlenkänsliga grönsaker (gröna blad, broccoli, morot, etc.) påverkas frukter som frigör eten (banan, persika, aprikos, fikon etc.).
- Lagg inte in våta grönsaker i kylan.
- Lagringstiden för livsmedel beror på den ursprungliga kvaliteten på maten och en oavbruten kylcykel innan kylförvaringen.
- Vatten som läcker från kött kan förorena andra produkter i kylan. Du bör förpacka köttprodukter och rengöra eventuella läckage på hyllorna.
- Placera inte mat i luftflödespassagen.

- Konsumera förpackade livsmedel innan rekommenderat utgångsdatum.

Låt inte mat komma i kontakt med temperatursensorn, som är placerad i kylskåpsutrymmet för att hålla utrymmet vid optimal temperatur.

- För normala arbetsförhållanden räcker det att justera temperaturen i kylskåpet till +4° C.
- Kylfackets temperatur bör ligga i intervallet 0-8 °C, färsk livsmedel under 0 °C fryser och ruttar, bakteriebelastningen ökar över 8 °C och livsmedel förstörs.
- Lagg inte varm mat i kylan omedelbart, låt den svalna utanför. Varma livsmedel ökar temperaturen i ditt kylskåp och orsakar matförgiftning och onödigt förstörande av maten.
- Kött, fisk etc. bör förvaras i kylfacket och grönsaksfacket föredras för grönsaker (i förekommande fall).
- För att förhindra korskontaminering ska inte köttprodukter lagras tillsammans med frukt och grönsaker.
- Livsmedel bör placeras i kylan i slutna behållare eller täckas för att förhindra fukt och lukt.

Tabellen nedan är en snabbguide för att visa dig det mest effektiva sättet att lagra de viktigaste livsmedelsgrupperna i kylskåpet.

Mat	Maximal lagringstid	Hur och var lagring bör ske
<b>Grönsaker och frukt</b>	1 vecka	Grönsakslåda
<b>Kött och fisk</b>	2 - 3 dagar	Slå in i plastfolie, påsar eller i en köttbehållare och förvara på glashyllan
<b>Färsk ost</b>	3 - 4 dagar	På den indikerade dörhyllan
<b>Smör och margarin</b>	1 vecka	På den indikerade dörhyllan
<b>Buteljerade produkter, t.ex. mjölk och yoghurt</b>	Fram till det utgångsdatum som rekommenderas av tillverkaren	På den avsedda dörhyllan



Mat	Maximal lagringstid	Hur och var lagring bör ske
Ägg	1 månad	På den avsedda ägghyllan
Lagad mat	2 dagar	Alla kylhyllor

#### **OBSERVERA:**



Potatis, lök och vitlök bör inte förvaras i kylskåpet.

## 4.2 Frysfack

För normala driftförhållanden ställer du in temperaturen för frysfacket på -18 eller -20 °C.

- Frysens används för att lagra fryst mat, frysa färsk mat och göra iskuber.
- Mat i vätskeform skall frysas i plastkoppar och annan mat skall frysas i plastfolie eller plastpåsar. För att frysa färsk mat: linda in och förpacka färsk mat ordentligt, dvs. förpackningen skall vara lufttät och inte läcka. Speciella fryspåsar, aluminiumfolie (kraftig, vid tvekan dubbel), polyetenpåsar och plastbehållare är idealiska.
- Lagra inte färsk eller varm mat bredvid frusen mat eftersom det kan tina den frusna maten.
- Innan du fryser in färsk mat delar du upp den i portioner som kan konsumeras i en sittning.
- Konsumera tinad fryst mat inom en kort tidsperiod efter avfrostning.
- Följ alltid tillverkarens instruktioner om matförpackning när du lagrar fryst mat. Om det inte finns någon information på förpackningen ska maten lagras max 3 månader från inköpsdatum.
- När du köper fryst mat ska du se till att den har frysts in på rätt sätt och att förpackningen är oskadad.
- Fryst mat skall transporteras i lämpliga behållare och placeras i frysen så fort som möjligt.
- Köp inte fryst mat om förpackningen visar tecken på fukt och onormal uppsvällning. Det är sannolikt att den har lagrats vid en opassande temperatur och att innehållet har försämrats.

- Lagringstiden för frusen mat beror på rumstemperatur, termostatinställningar, hur ofta dörren har öppnats, vilken typ av mat och den tid det tog att transportera produkten från affären till hemmet. Följ alltid anvisningarna som är tryckta på förpackningen och överskrid aldrig den angivna maximala förvaringslängden.
- Om frysdörren har lämnats öppen en längre tid eller inte stängts riktigt bildas frost som kan hindra effektiv luftcirkulation. För att åtgärda det drar du ur frysen och väntar på att den ska avfrosta. Rengör frysen så fort den är halt avfrostad.
- Frysvolymen angiven på etiketten är volymen utan korgar, skydd osv.
- Återfrys inte tinad mat. Det kan innebära en hälsofara eftersom det kan orsaka problem, som exempelvis matförgiftning.

**Observera:** Om du försöker att öppna frysdörren omedelbart efter att ha stängt den märker du att den inte kan öppnas lätt. Detta är normalt. Så fort jämvikt har uppnåtts kommer dörren att öppnas lätt.



Tabellen nedan är en snabbguide för att visa dig det mest effektiva sättet att lagra de viktigaste livsmedelsgrupperna i frysfacket.

Kött och fisk	Förberedning	Maximal lagringstid (månader)
Nötkött	Linda in i folie	6 - 8
Lammkött	Linda in i folie	6 - 8
Kalvstek	Linda in i folie	6 - 8
Kalvtärningar	I små bitar	6 - 8
Lammtärningar	I bitar	4 - 8
Köttfärs	I förpackningar utan att använda kryddor	1 - 3
Inälvor (stycken)	I bitar	1 - 3
Bologna korv/salami	Bör förpackas även om den har ett membran	
Kyckling och kalkon	Linda in i folie	4 - 6
Gås och anka	Linda in i folie	4 - 6
Rådjur, kanin, vildsvin	I 2,5 kg portioner eller som filéer	6 - 8
Sötvattensfiskar (lax, karp, kran, kotlutfisk)	Efter att ha rensat bort tarmarna och skalorna av fisken, tvätta och torka den. Ta vid behov bort stjärt och huvud.	2
Mager fisk (havsabborre, piggvar, flundra)		4
Fet fisk (tonfisk, makrill, blåfisk, ansjovis)		2 - 4
Skaldjur	Rengör och i en påse	4 - 6
Kaviar	I sin förpackning, eller i en aluminium- eller plastbehållare	2 - 3
Sniglar	I saltvatten, eller i en aluminium- eller plastbehållare	3
 <b>OBSERVERA:</b> Tinat fryst kött ska kokas som färskt kött. Om köttet inte är tillagat efter avfrostning måste det frysas in på nytt.		

Grönsaker och frukt	Förberedning	Maximal lagringstid (månader)
Skärböner och böner	Tvätta och skär i små bitar och koka i vatten	10 - 13
Böner	Rensa och tvätta samt koka i vatten	12
Kål	Rengör och koka i vatten	6 - 8
Morot	Tvätta, skär i skivor och koka i vatten	12
Paprika	Skär av stjälken, skär i två halvor, ta bort kärnan och koka i vatten	8 - 10
Spensat	Rensa och koka i vatten	6 - 9
Blomkål	Ta bort bladen, skär hjärtat i bitar, och låt ligga i blöt i vatten med lite citronsaft en stund	10 - 12
Äggplanta	Skär i 2 cm stora bitar efter att ha tvättat den	10 - 12
Majs	Rengör och förpacka med sin stam eller som sockermajs	12
Äpplen och päron	Skala och skiva	8 - 10
Aprikos och persika	Skär i två halvor och ta bort kärnan	4 - 6
Jorgubbar och björnbär	Tvätta och rensa	8 - 12

Grönsaker och frukt	Förberedning	Maximal lagringstid (månader)
Kokad frukt	Lägg till 10 % socker i behållaren	12

Grönsaker och frukt	Förberedning	Maximal lagringstid (månader)
Plommon, körsbär, sura bär	Tvätta och rensa stjälkarna	8 - 12

	Maximal lagringstid (månader)	Upptiningstid i rumstemperatur (timmar)	Upptiningstid i ugn (minuter)
Bröd	4 - 6	2 - 3	4-5 (220-225 °C)
Små-kakor	3 - 6	1 - 1,5	5-8 (190-200°C)
Bakverk	1 - 3	2 - 3	5-10 (200-225 °C)
Paj	1 - 1,5	3 - 4	5-8 (190-200 °C)
Filodeg	2 - 3	1 - 1,5	5-8 (190-200 °C)
Pizza	2 - 3	2 - 4	15-20 (200 °C)

Mejeriprodukter	Förberedning	Maximal lagringstid (månader)	Förvaringsförhållanden
Förpackad (homogeniserad) mjölk	I sin egen förpackning	2 - 3	Ren mjölk, i sitt eget paket
Ost, med undantag för vit ost	I skivor	6 - 8	Originalförpackning kan användas för kortvarig lagring. Bör svepas in i folie för längre perioder.
Smör, margarin	I sin egen förpackning	6	

## 5 RENGÖRING OCH UNDERHÅLL

 Koppla bort enheten från strömkällan före rengöring.

 Tvätta inte apparaten genom att hålla vatten på den.

 Använd inte slipande produkter, tvättmedel eller tvålar för rengöring av apparaten. Efter rengöringen sköljer du noggrant med rent vatten. När du är klar med rengöringen, anslut kontakten till elnätet med torra händer.

- Se till att inget vatten kommer in i lamphöljet och andra elektriska komponenter.
- Apparaten bör rengöras med jämna mellanrum med en lösning av bikarbonat och ljummet vatten

- Rengör tillbehören separat för hand med tvål och vatten. Tvätta inte tillbehören i diskmaskin.
- Rengör kondensorn med en borste minst två gånger om året. Detta hjälper dig att spara energikostnader och öka produktiviteten.

  **Strömförsörjningen måste kopplas bort under rengöringen.**

## 5.1 Avfrostning

### Rengöra avdunstningsskålen:

Ditt kylskåp avfrostas automatiskt. Vattnet som produceras av avfrostning rinner i avdunstningbehållaren som passerar genom avdunstningsskåran där det avdunstar.

### Byte av LED-belysning

Om du ska byta någon LED-lampa kontaktar du närmast auktoriserat servicecenter

 **Observera:** Antal och placering av LED-listerna kan ändras beroende på modell.

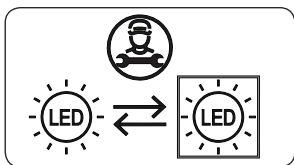

### Om produkten är utrustad med LED-lampa

Denna produkt innehåller en ljuskälla i energieffektivitetsklass <E>.

### Om produkten är utrustad med LED-remsor eller LED-kort

Denna produkt innehåller en ljuskälla i energieffektivitetsklass <F>.

## 6 TRANSPORT OCH FLYTTNING

### 6.1 Transport och byte av installationsplats

- Originalförpackningen och skum kan förvaras för återtransport (valfritt).
- Fäst din apparat med tjocka förpackningar, band eller starka rep och följ instruktionerna för transporter som finns på förpackningen.
- Ta bort alla rörliga delar eller fixera dem i kylskåpet mot stötar med hjälp av band innan flyttning och transport.



Bär alltid apparaten i upprätt läge.

## 7 INNAN DU RINGER SERVICE EFTER FÖRSÄLJNING

### Fel

Ditt kylskåp varnar dig om temperaturen för kylan och frysen är på felaktiga nivåer eller om ett problem inträffar med apparaten. Varningskoder visas då i frysens eller kylens indikator.

TYP AV FEL	BETYDELSE	VARFÖR	VAD BÖR DU GÖRA
E01	Sensorvarning		Ring service för att få hjälp så fort som möjligt.
E02	Sensorvarning		Ring service för att få hjälp så fort som möjligt.
E03	Sensorvarning		Ring service för att få hjälp så fort som möjligt.
E06	Sensorvarning		Ring service för att få hjälp så fort som möjligt.
E07	Sensorvarning		Ring service för att få hjälp så fort som möjligt.
E08	Varning för låg spänning	Strömtillförseln till enheten har sjunkit under 170 V.	<p>- Det är inget fel på enheten. Det här felmeddelandet förhindrar att kompressorn skadas.</p> <p>- Spänningen måste ökas så att den når önskad nivå igen.</p> <p>Om varningen fortsätter att visas måste du kontakta en auktoriserad tekniker.</p>
E09	Frysdelen är inte tillräckligt kall	Detta händer ofta efter långvariga strömbavbrott.	<p>9. Ställ in en kallare temperatur i frysen eller aktivera superfrysning. Felkoden bör försvinna när den önskade temperaturen har uppnåtts. Håll dörrarna stängda för att uppnå den korrekta temperaturen snabbare.</p> <p>10. Ta bort eventuella produkter som har tinat medan felet kvarstod. De kan användas inom en kort tidsperiod.</p> <p>11. Lägg inte in några färska matvaror i frysdelen förrän den korrekta temperaturen har uppnåtts och felet har lösts.</p> <p>Om varningen fortsätter att visas måste du kontakta en auktoriserad tekniker.</p>
E10	Kylskåpsdelen är inte tillräckligt kall	<p><b>Detta händer ofta efter:</b></p> <ul style="list-style-type: none"> <li>- Långvariga strömbavbrott.</li> <li>- Varm mat har placerats i kylskåpet.</li> </ul>	<p>1. Ställ in en kallare temperatur i kylskåpet eller aktivera superkyllning. Felkoden bör försvinna när den önskade temperaturen har uppnåtts. Håll dörrarna stängda för att uppnå den korrekta temperaturen snabbare.</p> <p>2. Töm ytan framför luftkanalshålen och undvik att placera mat nära sensorn.</p> <p>Om varningen fortsätter att visas måste du kontakta en auktoriserad tekniker.</p>

TYP AV FEL	BETYDELSE	VARFÖR	VAD BÖR DU GÖRA
E11	Kylskåpsdelen är för kall	Olika orsaker	<ol style="list-style-type: none"> <li>1. Kontrollera om superkylningsläget är aktiverat.</li> <li>2. Sänk temperaturen i kylskåpsdelen.</li> <li>3. Kontrollera om ventilerna är rena och inte igensatta.</li> </ol> Om varningen fortsätter att visas måste du kontakta en auktoriserad tekniker.

Om du upplever problem med din **kylskåp** kontrollerar du följande innan du kontaktar service efter försäljning.

### Din apparat fungerar inte

#### Kontrollera om:

- Strömmen är påslagen
- Kontakten är korrekt ansluten till uttaget
- Säkring eller huvudsäkring har gått
- Uttaget fungerar inte. För att kontrollera detta, anslut en annan fungerande apparat till samma uttag.

### Apparaten fungerar dåligt

#### Kontrollera om:

- Apparaten är överbelastad
- Apparats dörr stängs ordentligt
- Det finns damm i kondensorn
- Det finns tillräckligt med plats runt bak- och sidoväggarna.

### Din apparat fungerar bullrigt

#### Normala ljud

#### Krackningsljud förekommer:

- Under automatisk avfrostning
- När apparaten kyls eller värms (på grund av expansion av apparatens material).

#### Kort krackningsljud förekommer:

När termostaten slår på/stänger av kompressorn.

**Motorbuller:** Indikerar att kompressorn fungerar normalt. Kompressorn kan låta mer under en kort tid när den först aktiveras.

#### Bubblande ljud och plask

**förekommer:** Orsakas av flödet av kylmediet i rören i systemet.

#### Ljud av flödande vatten förekommer:

På grund av att vatten rinner till avdunstningsbehållaren. Detta ljud är

normalt under avfrostningen.

#### Ljud av luft som blåser förekommer:

Den del modeller under normal drift av systemet på grund av luftcirkulationen.

### Kanterna till apparaten i kontakt med dörrtätningen är varma

Speciellt under sommar (varma säsonger) kan ytorna i kontakt med dörrtätningen bli varmare under drift av kompressorn, vilket är normalt.

### Det finns ackumulerad fuktighet i apparaten

#### Kontrollera om:

- All mat är ordentligt förpackad. Behållare måste vara torra innan de placeras i kylan.
- **Apparatens** dörr öppnas ofta. Fuktigheten i rummet kommer in i **kylskåpet** när dörrarna öppnas. Fuktighet bildas snabbare kommer när du öppnar dörrarna oftare, speciellt om luftfuktigheten i rummet är hög.

### Dörren öppnas eller stängs inte ordentligt

#### Kontrollera om:

- Det finns mat eller förpackningar som förhindrar att dörren stängs
- Dörrtätningarna är slitna eller sönder
- Din **apparat** finns på en platt yta.
- Kompressorn kan låta högt eller så kan ljudet från kompressorn/kylskåpet öka hos vissa modeller under drift under vissa förhållanden såsom när produkten ansluts för första gången, orsakade av förändring av omgivningstemperaturen eller förändrad användning. Detta är normalt - när kylskåpet når önskad temperatur minskar bullret automatiskt.

## Rekommendationer

- Om apparaten stängs av eller kopplas ur, vänta minst 5 minuter innan du kopplar in apparaten eller startar om den för att förhindra skador på kompressorn.
- Om du inte kommer att använda apparaten under en längre tid (t.ex. under sommarlov) kopplar du ur den. Rengör apparaten enligt instruktionerna i avsnittet om rengöring och lämna dörren öppen för att förhindra fukt och lukt.
- Om problemet kvarstår efter att du har följt alla instruktioner ovan, kontakta närmaste auktoriserade servicecenter.
- Apparaten du köpt är endast avsedd för hushållsbruk. Den är inte lämplig för kommersiellt eller gemensamt bruk. Om konsumenten använder apparaten på ett sätt som inte överensstämmer med detta, betonar vi att tillverkaren och återförsäljaren inte är ansvariga för reparationer och fel inom garantiperioden.

## 8 TIPS FÖR ATT SPARA ENERGI

1. Installera apparaten i ett svalt, väl ventilerat rum men inte i direkt solljus och inte i närheten av en värmekälla (t.ex. ett element eller ugn), i annat fall bör en isoleringsplatta användas.
2. Låt varm mat och dryck svalna innan de placeras i apparaten.
3. Place upptiningsmat i kylskåpsutrymmet om det finns tillgängligt. Den frusna matens låga temperatur kommer att hjälpa till att kyla kylutrymmet när den tinar. Det sparar energi. Frusen mat lämnad att tina upp utanför apparaten medför slöseri med energi.
4. Drycker eller andra vätskor bör täckas över inne i apparaten. Om den inte täcks ökar luftfuktigheten inuti apparaten och därför använder apparaten mer energi. Att hålla drycker och annan vätska täckta hjälper till att bevara deras doft och smak.
5. Undvik att hålla dörrarna öppna under långa perioder eller öppna dörrarna för ofta för att undvika att varm luft kommer in i apparaten och orsakar att kompressorn slås på onödigt ofta.
6. Håll locken stängda i alla fack med olika temperaturer i apparaten (grönsakslåda, och kyl om tillgänglig).
7. Dörrtätningen måste vara ren och böjbar. I händelse av slitage, byt ut korgen

## 9 TEKNISKA DATA

Den tekniska informationen finns på typskylten på apparatens innersida och på energimärkningen.

QR-koden på energimärkningen som levereras med apparaten ger en webblänk till informationen relaterad till apparatens prestanda i EU EPREL-databasen.

Behåll energimärkningen som referens tillsammans med bruksanvisningen och alla andra dokument som medföljer denna apparat.

Det är också möjligt att hitta samma information hos EPREL via länken <https://eprel.ec.europa.eu> och modellnamnet och produktnumret som du hittar på apparatens typskylt.

Se länken [www.theenergylabel.eu](http://www.theenergylabel.eu) för detaljerad information om energimärkningen.

## 10 INFORMATION FÖR TESTINSTITUT

Installation och förberedelse av apparaten för eventuell EcoDesign-verifiering ska överensstämma med EN 62552. Ventilationskrav, fördjupningsdimensioner och minsta bakre spel ska vara som anges i denna bruksanvisning vid DEL 2. Kontakta tillverkaren för ytterligare information, inklusive lastplaner.

## 11 KUNDVÅRD OCH SERVICE

Använd alltid endast originaldelar. När du kontaktar vårt auktoriserade servicecenter, se till att du har följande information tillgänglig: Modell, serienummer.

Informationen finns på typskylten.

Du hittar klassificeringsetiketten i kylskåpsdelen på vänster nedre sida.

Originalreservdelarna för vissa specifika komponenter finns tillgängliga i minst 7 eller 10 år, baserat på typen av komponent, från det att den sista enheten av modellen släppts ut på marknaden.





Besök vår webbplats  
[kundeservice@power.no](mailto:kundeservice@power.no)



## Takk for at du valgte dette produktet.

Denne brukerhåndboken inneholder viktig informasjon om sikkerhet og instruksjoner som er ment å hjelpe deg med drift og vedlikehold av apparatet.

Ta deg tid til å lese denne brukerhåndboken før du bruker apparatet, og oppbevar denne boken for fremtidig referanse.

Ikon	Type	Betydning
	ADVARSEL	Alvorlig personskade eller dødsrisiko
	FARE FOR ELEKTRISK STØT	Farlig spenningsfare
	BRANN	Advarsel: Risiko for brann / brennbare materialer
	FORSIKTIGHET	Risiko for personlig- eller eiendomskade
	VIKTIG	Betjening av systemet riktig

# INNHold

<b>1 SIKKERHETSINSTRUKSJONER.....</b>	<b>75</b>
1.1 Generelle sikkerhetsadvarsler .....	75
1.2 Monteringsadvarsler .....	79
1.3 Under bruk.....	79
<b>2 BESKRIVELSE AV APPARATET .....</b>	<b>81</b>
2.1 Mål.....	82
<b>3 BRUK AV APPARATET .....</b>	<b>83</b>
3.1 Informasjon om den nye generasjonen kjøleteknologi .....	83
3.2 Display og kontrollpanel .....	83
3.3 Bruke kombiskapet.....	83
3.3.1 Innstilling av frysetemperatur.....	83
3.3.2 Innstilling av kjøleskapstemperatur .....	84
3.3.3 Superfrysemodus .....	84
3.3.4 Funksjonen for åpen dør-alarm .....	84
3.4 Temperaturinnstillingsvarsler .....	84
3.5 Tilbehør.....	85
3.5.1 Isbrett ( <i>I enkelte modeller</i> ).....	<b>85</b>
3.5.2 Icematic ( <i>I enkelte modeller</i> ) .....	<b>85</b>
3.5.3 Oppbevaringsboks.....	85
3.5.4 Kjøleskuff ( <i>på noen modeller</i> ).....	<b>86</b>
3.5.5 Natural Ion Tech / Ioniseringsenhet ( <i>på enkelte modeller</i> ).....	<b>86</b>
3.5.6 Maxi Fresh Preserver (hvis tilgjengelig) .....	86
<b>4 OPPBEVARING AV MAT .....</b>	<b>87</b>
4.1 Kjøleskapsdelen .....	87
4.2 Fryserdel.....	88
<b>5 VASKING OG VEDLIKEHOLD.....</b>	<b>90</b>
5.1 Avising .....	91
<b>6 FRAKT OG FLYTTING.....</b>	<b>91</b>
6.1 Transport og flytting.....	91
<b>7 FØR DU RINGER ETTER SERVICE .....</b>	<b>92</b>
<b>8 TIPS FOR Å SPARE ENERGI.....</b>	<b>94</b>
<b>9 TEKNISK DATA.....</b>	<b>95</b>
<b>10 INFORMASJON TIL TESTINSTITUTT.....</b>	<b>95</b>
<b>11 KUNDESTØTTE OG SERVICE.....</b>	<b>95</b>

# 1 SIKKERHETSINSTRUKSJONER

## 1.1 Generelle sikkerhetsadvarsler

**Les bruksanvisningen nøye.**

**⚠ ADVARSEL:** Hold ventileringsåpninger, i apparatets kabinett eller i den innebygde strukturen, fri for hindringer.

**⚠ ADVARSEL:** Ikke bruk mekaniske enheter eller andre måter for å akselerere avisningsprosessen, annet enn det som er anbefalt av produsenten.

**⚠ ADVARSEL:** Ikke bruk elektriske apparater inne i matvarekamrene i apparatet, med mindre de er av en type som er anbefalt av produsenten.

**⚠ ADVARSEL:** Ikke skad kjølekretsen.

**⚠ ADVARSEL:** Når du plasserer apparatet, må du påse at strømledningen ikke blir sittende fast eller skadet.

**⚠ ADVARSEL:** Du må ikke plassere flere skjøteledninger eller strømkontakter bak apparatet.

**⚠ ADVARSEL:** For å unngå fare forårsaket av et ustabilt apparat, må det festes slik det står i instruksjonene.

**⚠** Dersom apparatet bruker R600a som kjølemiddel (du finner denne informasjonen på etiketten på kjølemiddelet) du bør være forsiktig under frakt og installasjon for å hindre skade på kjøleelementene. R600a er en miljøvennlig og naturlig gass, men den er eksplosiv. Siden den er eksplosiv må du, dersom det

er en lekkasje grunnet skade på kjøleelementene, flytte kjøleskapet ditt fra åpen flamme eller varmekilder, og ventilere rommet der apparatet står i noen minutter.

- Mens du bærer og setter på plass kjøleskapet, ikke ødelegg kjølegasskretsen.
- Ikke lagre eksplosivt materiale slik som aerosolkanner med brennbart drivstoff i dette apparatet.
- Dette apparatet er ment å brukes i husholdninger og lignende applikasjoner som:
  - personalkjøkken i butikker, kontor og andre arbeidsplasser
  - gårdshus og av gjester på hotell, motell og andre overnattingssteder
  - herberger og lignende
  - catering og lignende ikke-detalj apparater
- Dersom støpslet ikke passer til kjøleskapsledningen, må den byttes av produsenten, serviceagenten eller lignende kvalifisert personell for å unngå fare.
- Et spesielt jordingsstøpsel har blitt koblet til strømkabelen på kjøleskapet. Dette støpselet bør brukes med en spesiell jordet stikkontakt på 16 amp. Dersom det ikke finnes en slik stikkontakt i huset ditt, må du få en installert av en autorisert elektriker.
- Dette apparatet kan brukes av barn fra 8 år og oppover, og personer med redusert helse eller med

mangel på erfaring og kunnskap dersom de har tilsyn eller blir instruert i riktig og sikker bruk, og forstår faren som er involvert. Barn skal ikke leke med apparatet. Vasking og vedlikehold skal ikke utføres av barn uten tilsyn.

- Barn i alderen mellom 3 til 8 år har lov til å laste inn og utav kjøleapparater. Barn er ikke forventet å utføre rengjøring eller vedlikehold av apparatet. Det forventes at småbarn (0–3 år) ikke bruker apparater. Det er forventet at unge barn (3–8 år) trygt kan bruke apparater, forutsatt at det gis kontinuerlig tilsyn. Eldre barn (8–14 år) og sårbare mennesker som kan bruke apparater trygt etter at de har fått riktig tilsyn eller instruksjon for bruk av apparatet. Svært sårbare mennesker forventes ikke å bruke apparater trygt hvis ikke kontinuerlig tilsyn er gitt.
- Dersom ledningen er skadet, må den skiftes av produsenten, dens serviceagent eller lignende kvalifisert personell for å unngå fare.
- Dette apparatet skal ikke brukes i høyder som overstiger 2000 moh.

### **For å unngå forurensing av mat, følg disse instruksjonene:**

- Å ha døren åpen i lange perioder, kan føre til en betydelig økning i temperaturen i apparatets rom.
- Rengjør jevnlig overflater som kan komme i kontakt med mat og tilgjengelige dreneringssystemer.

- Oppbevar rå kjøtt og fisk i egnede beholdere i kjøleskapet, slik at det ikke kommer i kontakt med, eller drypper på annen mat.
- To-stjerners fryseskuffer er egnet for oppbevaring av forfrossen mat, lagring eller fremstilling av iskrem og å lage isterninger.
- Ett-, to- og tre-stjerners rom er ikke egnet for frysing av fersk mat.
- Hvis kjøleapparatet er tomt i lange perioder, må du slå av, avrim, rengjøre, tørke og la døren stå åpen for å forhindre muggdannelse i apparatet.

## 1.2 Monteringsadvarsler

Før du bruker fryseskapet for første gang, må du være oppmerksom på følgende punkter:

- Driftspenningen for fryseskapet ditt er 220–240 V ved 50Hz.
- Støpslet må være tilgjengelig etter montering.
- Fryseskapet ditt kan ha en lukt når det brukes for første gang. Dette er normalt, og lukten vil forsvinne når fryseskapet begynner å avkjøles.
- Før du kobler til fryseskapet, må du sørge for at informasjonen på typeskiltet (spenning og tilkoblet belastning) samsvarer med strømforsyningen. Kontakt en kvalifisert elektriker hvis du er i tvil.
- Sett støpselet i en stikkontakt med en effektiv jordforbindelse. Hvis kontakten ikke har jordkontakt eller støpselet ikke stemmer overens, anbefaler vi at du kontakter en kvalifisert elektriker for å få hjelp.
- Apparatet må kobles til med en riktig installert sikringskontakt. Strømforsyningen (AC) og spenningen på driftsstedet må stemme overens med detaljene på apparatets typeskilt (typeskiltet er plassert på innsiden til venstre for apparatet).
- Vi tar ikke ansvar for skadene som følger av ujordet bruk.
- Plasser fryseskapet ditt på et sted der det ikke blir utsatt for direkte sollys.
- Fryseskapet må ikke brukes utendørs eller utsettes for regn.
- Apparatet bør være minst 50 cm fra komfyrer, gassovner og varmeapparater, og det bør stå minst 5 cm fra elektriske ovner.
- Når fryseskapet plasseres ved siden av en dypfryser, bør det være minst 2 cm mellom dem for å unngå fukt på utsiden.
- Ikke dekk til hoveddelen eller toppen av fryseskapet med snøre. Dette påvirker ytelsen til fryseskapet ditt.

- Det må være en klaring på minst 150 mm over apparatet. Ikke plasser gjenstander oppå apparatet.
- Ikke plasser tunge gjenstander på apparatet.
- Rengjør apparatet grundig før bruk (se Rengjøring og vedlikehold)
- Tørk av alle deler av fryseskapet med en blanding av varmt vann og en teskje natrium bikarbonat før bruk. Skyll deretter med rent vann og tørk av. Sett alle delene på plass i fryseskapet igjen etter rengjøring.
- De justerbare frembenene bør justeres for å sikre at apparatet er stabilt og i vater. Benene kan justeres ved å vris i begge retninger. Dette bør gjøres før du plasserer matvarer i kjøleskapet.
- Når produktet er i gang, kan sidepanelene ha høye temperaturer. Dette er normalt.
- For at produktet skal fungere effektivt, må det være litt klaring rundt det av hensyn til luftsirkulasjon. Hvis du skal plassere produktet i en nisje i vegg, må det være en klaring på 100 mm mellom toppen og taket og 50 mm mellom veggene og sidepanelene.
- Avstanden mellom apparatet og bakveggen må være maksimalt 75 mm.

## 1.3 Under bruk

- Ikke koble fryseskapet til strømforsyningen med en skjøteledning.
- Ikke bruk ødelagte, slitte eller gamle støpsler.
- Ikke dra, bøyer eller skad ledningen.
- Det må ikke brukes adapter på støpselet.
- Dette apparatet er designet for bruk av voksne. Ikke la barn leke med apparatet eller henge på døren.
- Berør aldri strømledningen / støpselet med våte hender. Dette kan føre til kortslutning eller elektrisk støt.
- Ikke plasser flasker eller bokser av glass i ismaskinen, da de sprekker når innholdet fryser.

- Ikke plassere eksplosivt eller brennbart materiale i kjøleskapet. Plasser drinker med høyt alkoholinnhold vertikalt i kjøleskapet og sørg for at de er skikkelig lukket.
- Ikke ta på isen når du fjerner is fra ismaskin-kammeret. Is kan forårsake frostskafer og / eller kutt.
- Ikke rør frosne varer med våte hender. Ikke spis is eller isbiter umiddelbart etter at de er fjernet fra ismaskin-kammeret.
- Ikke frys opptint frossen mat. Det kan være helseskadelig og kan blant annet føre til matforgiftning.

### **Gamle og ødelagte kjøleskap**

- Dersom ditt gamle kjøleskap har en lås, må du ødelegge eller fjerne den før du kaster apparatet, for å hindre at barn kan sitte fast inne i skapet. Dette kan føre til en ulykke.
- Gamle kjøleskap og fryserer inneholder isolasjonsmateriale og kjølemiddel med CFC. Vær derfor veldig forsiktig for å ikke skade miljøet når du kvitter deg med det gamle kjøleskapet.

### **CE-samsvarserklæring**

Vi erklærer at produktene våre oppfyller gjeldende europeiske direktiver, avgjørelser og forskrifter og kravene som er oppført i de refererte standardene.

### **Avhending av det gamle apparatet**

Symbolet på produktet eller på emballasjen indikerer at dette produktet ikke kan behandles som husholdningsavfall. I stedet skal den overleveres til gjeldende innsamlingssted for resirkulering av elektrisk og elektronisk utstyr. Ved å sikre at dette produktet blir avhendet på riktig måte, bidrar du til å forhindre potensielle negative konsekvenser for miljøet og menneskers helse, som ellers kan være forårsaket av upassende avfallshåndtering av dette produktet. For detaljert informasjon om resirkulering av dette produktet, ta kontakt med din kommune, din renovasjonstjeneste eller butikken der du kjøpte produktet.



### **Emballasje og miljøet**

Emballasjematerialet beskytter maskinen mot skader som kan oppstå under transport.



Emballasjematerialene er miljøvennlige og resirkulerbare. Bruk av resirkulert materiale reduserer råvareforbruket og reduserer derfor avfallsproduksjonen.

### **Merknader:**

- Les bruksanvisningen nøye før du installerer og bruker apparatet. Vi er ikke ansvarlige for skade som oppstår grunnet feil bruk.
- Følg alle instruksjonene på apparatet ditt og i bruksanvisningen, og oppbevar denne bruksanvisningen på et trygt sted for å løse problemer som kan oppstå i fremtiden.
- Dette apparatet er produsert for å brukes i hjemmet, og det kan bare brukes i husholdningsmiljøer og for det spesifiserte bruksområdet. Det er ikke passende for kommersiell eller felles bruk. Slik bruk vil føre til at garantien på apparatet blir kansellert, og selskapet vårt vil ikke være ansvarlig for tapene det kan medføre.
- Dette apparatet er produsert for å brukes i hus, og det passer kun til kjøling og lagring av matvarer. Det er ikke egnet for kommersiell eller felles bruk, og/eller for å lagre annet enn matvarer. Vårt selskap er ikke ansvarlig for eventuelle tap påført på grunn av feil bruk av apparatet.



## 2 BESKRIVELSE AV APPARATET

Apparatet er ikke beregnet å brukes som et innebygget apparat.

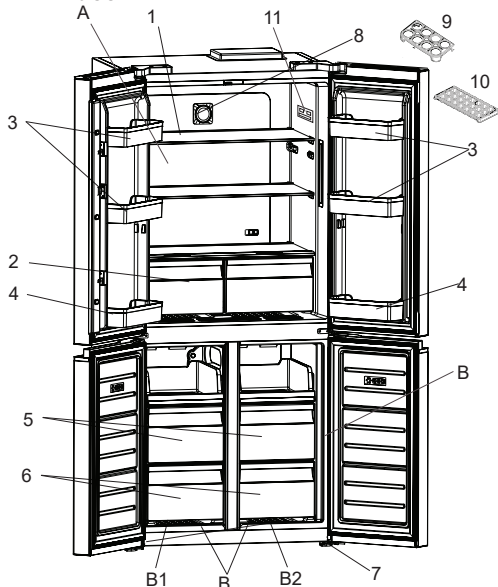

 Denne presentasjonen er kun for informasjon om delene til apparatet. Delene kan variere ut fra apparatmodellen.

A) Kjølekammer

B) Kjøleskap / Frysekammer

B1. Zone-1 / B2. Zone-2

- 1) Hyller til kjølekammer
- 2) Grønnsaksskuffer
- 3) Dørhyller
- 4) Hyller nederst i dør
- 5) Kurver øverst i kjøleskap/fryser
- 6) Nederste kurv i kjøleskap/fryser
- 7) Justerbare støtter
- 8) Ioniser \*
- 9) Eggholder
- 10) Isboks Brett \*
- 11) Termostatboks / interiørdisplay

\* I noen modeller

## Generelle funksjoner i apparatet

1. Vår patenterte trizbar-design eliminerer bruddrisikoen som kan oppstå på grunn av feil bruk. Denne risikoen er vanlig på hos konkurrerende produsenter.
2. Kjøler- og frysekamrene har separate luftsirkulasjonssystemer på grunn av vår nye No-Frost-teknologi. Dette sikrer at lukt ikke passerer mellom kamre, og grønnsaker holder seg friske i lengre perioder.
3. Den energieffektive viften opprettholder luftsirkulasjonen ved å kjøre uavhengig av kompressoren. Dermed opprettes en jevn og balansert luftsirkulasjon mellom kjølehyllene.
4. Gjennom den spesifikke konstruksjonen av luftkanalene distribuerer viftene kald luft fra flere åpninger i alle hyller i kjøleren.
5. Ved en spesiell patentert applikasjon danner kanter og hjørner en jevn overflate mot døren og sikrer et perfekt estetisk utseende. Det berøringsdrevne elektroniske panelet gir enkel tilgang til temperaturkontroller og gir en estetisk utseende.
6. Apparatet inneholder lysdioder som tennes gradvis, og lyser ikke plutselig sterkt opp. Lysdiodene når 100 % lysstyrke i løpet av få sekunder etter at døren er åpnet.
7. Den teleskopiske skinnen som brukes i kjølekammeret, sørger for at kjøleren fungerer enkelt og stille.
8. Kjøledøren har en selvluukkende funksjon for å unngå å smelle igjen eller bli stående åpen.

## Generelle merknader:

**Ferskmatrom (kjøleskap):** Mest effektiv energibruk er sikret i konfigurasjonen med skuffene i den nedre delen av apparatet, og hyllene jevnt fordelt, plasseringen av dørskuffer påvirker ikke energiforbruket.

**Fryserom (fryser):** Mest effektiv energibruk er sikret i konfigurasjonen med skuffene og beholderne i standard posisjon.

## 2.1 Mã

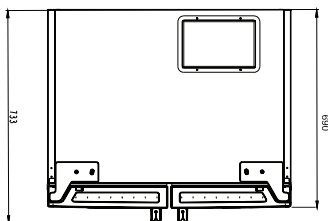
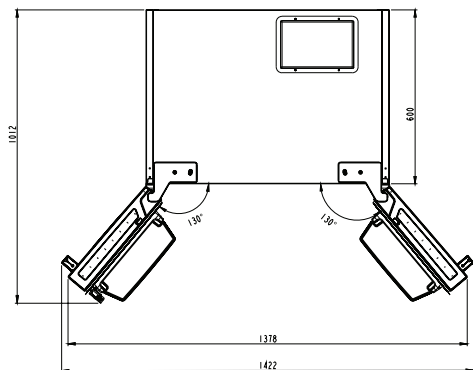
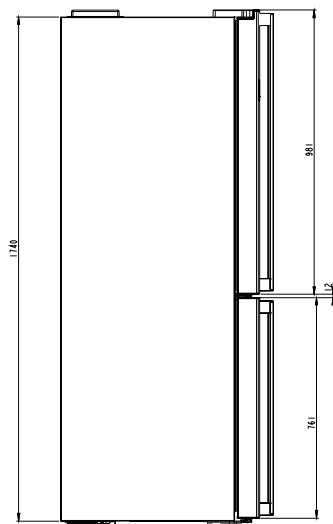
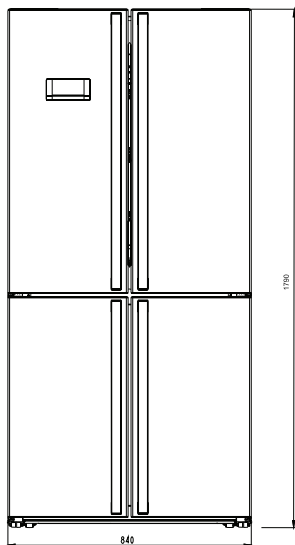

## 3 BRUK AV APPARATET

### 3.1 Informasjon om den nye generasjonen kjøleteknologi

Kjøleskap med den nye generasjonen kjøleteknologi har et annet funksjonssystem enn vanlige kjøleskap. I andre (vanlige) kjøleskap kan det bygge seg opp is i fryserrommet på grunn av at døren åpnes og fra fuktighet fra maten. Slike kjøleskap krever regelmessig avriming: kjøleskapet må slås av, den frosne maten oppbevares i en passende beholder, og isen som har bygget seg opp må fjernes.

Kjøleskap med den nye generasjonen kjøleteknologi har vifter som blåser tørr, kald luft jevnt fordelt i kjøle- og fryserommene. Den kalde luften kjøler maten jevnt fordelt, og hindrer ising.

I kjøleskapsdelen blåses luft av viften plassert på øverst i kjøleskapet, og blir avkjølt mens den passerer gjennom gapet bak luftkanalen. Samtidig blåser luften ut gjennom hullene i luftkanalen og sprer kjølig luft jevnt fordelt i kjøleskapet.

Luften passerer ikke mellom fryseren og kjøleskapsdelen, og hindrer derfor at lukter blander seg.

Resultatet er at kjøleskapet med den nye generasjonen kjøleteknologi, gir deg brukervennlighet i tillegg til et stort volum og estetisk utseende.

### 3.2 Display og kontrollpanel

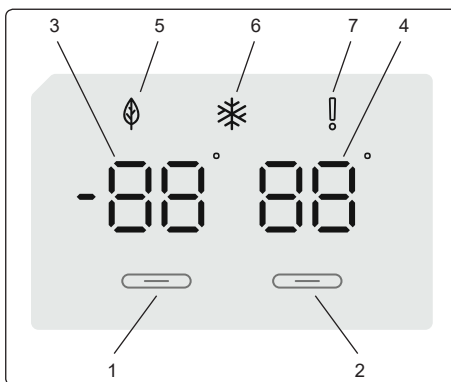

#### Bruke kontrollpanelet

1. Innstilling av fryserdelen.
2. Innstilling av kjøleskapsdelen.
3. Visning av fryserinnstilling.
4. Visning av kjøleskapskinnstilling.
5. Symbol for økonomimodus.
6. Superfrysesymbol.
7. Alarmsymbol.

### 3.3 Bruke kombiskapet

#### Belysning (hvis tilgjengelig)

Når produktet kobles til for første gang, kan de indre lysene bli slått på ett minutt senere grunnet åpningstester.

Når du plugges inn produktet, vises alle symboler i 2 sekunder, og de innledende verdiene vises som  $-18\text{ °C}$  av indikatoren for fryserjustering og som  $+4\text{ °C}$  av indikatoren for kjøleskapsjustering.

#### 3.3.1 Innstilling av frysetemperatur

- Fryserinnstillingsindikatorens utgangsverdi er  $-18\text{ °C}$ .
- Trykk én gang på knappen for fryserinnstilling.

Første gang du trykker på knappen, blinker den forrige verdien i displayet.

- Hver gang du trykker på den samme knappen på nytt, veksler temperaturen mellom ( $-16$ ,  $-18$ ,  $-20$ ,  $-22$ , og  $-24\text{ °C}$ ).
- Hvis du trykker på knappen når temperaturen er stilt inn på laveste verdi, starter den på nytt fra  $-16\text{ °C}$ .

**MERK:** Økonomimodus aktiveres automatisk når temperaturen til fryserdelen er stilt inn på -18 °C.



### 3.3.2 Innstilling av kjøleskapstemperatur

- I utgangspunktet er temperaturverdien til indikatoren for kjøleskapsinnstilling +4 °C.
- Trykk én gang på kjøleskapsknappen.
- Hver gang du trykker på knappen på nytt, veksler temperaturen mellom +8, +6, +5, +4 og +2 °C).
- Hvis du trykker på knappen når temperaturen er stilt inn på laveste verdi, starter den på nytt fra +8 °C.

### 3.3.3 Superfrysemodus

#### Formål

- For å fryse en stor mengde mat som ikke får plass på hurtigfrysehyllen.
- For å fryse tilberedt mat.
- For å fryse fersk mat raskt for å beholde ferskheten.

#### Slik bruker du den

Du aktiverer superfrysemodus ved å holde knappen for innstilling av frysertemperatur inne i tre sekunder. Når superfrysemodus er stilt inn, tennes superfryseindikatoren, og apparatet piper for å bekrefte at modusen er aktivert.



#### I superfrysemodus:

- Temperaturen til kjøleskapsdelen kan justeres. I dette tilfellet fortsetter superfrysemodus.
- Økonomimodus kan ikke velges.
- Superfrysemodus kan avbrytes på samme måte som den velges.

#### Merknader:

- Maksimal mengde fersk mat (i kilogram) som kan fryses i løpet av 24 timer, er angitt på etiketten på apparatet.
- For å oppnå maksimal ytelse ved maksimal fryserkapasitet må du aktivere superfrysemodus 3 timer før du legger fersk maten i fryseren.



Superfrysemodus vil bli automatisk kansellert etter 24 timer avhengig av omgivelsestemperaturen eller når frysensensoren når en lav nok temperatur.

### Anbefalte innstillinger for temperaturen i fryserdelen og temperaturen i kjøleskapsdelen

Fryserdel	Kjøleskapsdel	Merknader
-18 °C	4 °C	For vanlig bruk og høyest ytelse.
-20, °-22° eller -24 °C	4 °C	Anbefalt når omgivelsestemperaturen overskrider 30 °C.
Superfrysemodus	4 °C	Må brukes når du skal fryse fersk mat raskt.
-18 °C, -20 °C, -22 °C eller -24 °C	2 °C	Disse temperaturinnstillingene må brukes når omgivelsestemperaturen er høy, eller hvis du tror at kjøleskapsdelen ikke er kald nok fordi døren åpnes ofte.

### 3.3.4 Funksjonen for åpen dør-alarm

Hvis kjøleskapsdøren står åpen i mer enn 2 minutter, piper kjøleskapet to ganger.

### 3.4 Temperaturinnstillingsvarslar

- Apparatet ditt er designet for bruk i omgivelser med standardiserte temperaturområder som følger klimaklassen som er skrevet på etiketten. Det anbefales ikke at kjøleskapet ditt brukes i omgivelser som er utenfor de oppgitte temperaturområdene. Dette vil redusere apparatets kjøleeffekt.
- Temperaturjusteringer bør gjøres ut fra hvor ofte døren åpnes og hvor mye mat det er lagret i fryseren samt omgivelsestemperaturen i rommet der apparatet står.
- Når apparatet først slås på, la det kjøre i 24 timer for å nå driftstemperatur. I løpet av denne perioden må døren ikke åpnes, og det må ikke lagres store mengder maten i det.

- En forsinkelsesfunksjon på fem minutter brukes for å forhindre skade på kompressoren på apparatet ditt når du kobler til eller kobler fra strømmettet, eller når det oppstår en strømbrudd. Apparatet ditt vil være klart til normal bruk etter fem minutter.

### Klimaklasse og betydning:

**T (tropisk):** Dette kjøleskapet er beregnet på bruk i omgivelsestemperaturer fra 16 °C til 43 °C.

**ST (subtropisk):** Dette kjøleskapet er beregnet på bruk i omgivelsestemperaturer fra 16 °C til 38 °C.

**N (temperert):** Dette kjøleskapet er beregnet på bruk i omgivelsestemperaturer fra 16 °C til 32 °C.

**SN (utvidet temperert):** Dette kjøleskapet er beregnet på bruk i omgivelsestemperaturer fra 10 °C til 32 °C.

## 3.5 Tilbehør

**Bilder og tekstbeskrivelser på tilbehørseksjonen kan variere ut fra apparatmodellen.**

### 3.5.1 Isbrett (I enkelte modeller)

- For å lage isbiter fyller du isbitbrettet med vann og setter det i fryserdelen.
- Når alt vannet har blitt til is, kan du vri brettet som vist nedenfor for å få ut isbitene.

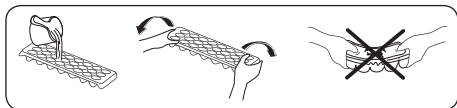

### 3.5.2 Icematic (I enkelte modeller)

(bildene er representative)

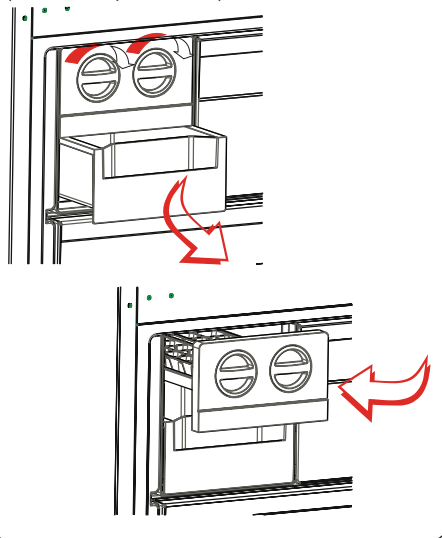

- Trekk spaken mot deg og fjern ismaskinbrettet
- Fyll opp med vann til merket
- Hold i den venstre enden av spaken og sett isbrettet på isboksen
- Når isbitene er ferdige, vri spaken og slipp isbitene inn i isboksen.

**Ikke fyll isboksen med vann for å lage is. Den vil gå i stykker.**

### 3.5.3 Oppbevaringsboks

**Bruke som 0 °C-rom:**

Om du ønsker å bruke dette kammeret som en 0 °C-boks, må du flytte den glidende delen (deksel, som indikert på bildet) fra lukket til åpen posisjon.

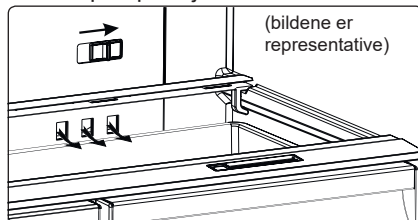

**Bruke som grønnsaksrom:**

Om du ønsker å bruke dette kammeret som en grønnsaksskuff, må du flytte den glidende delen (deksel, som indikert på bildet) fra lukket til åpen posisjon.

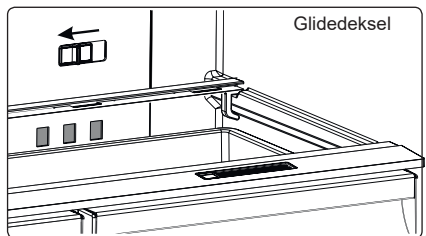

### 3.5.4 Kjøleskuff (på noen modeller)

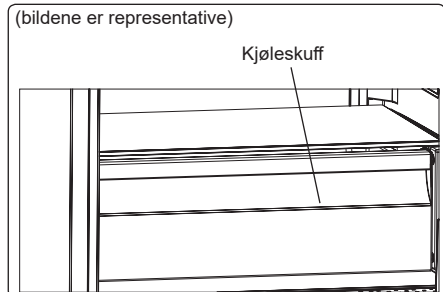

Oppbevaring av mat i kjølekammeret, i stedet for i fryseren eller kjøleskapet, gjør at maten holder seg friskere og holder på smaken lenger, og den vil bevare sitt ferske utseende. Når kjølebrettet blir skittent, må det tas ut og vaskes med vann.

(Vann fryser ved 0°C, men mat som inneholder salt eller sukker fryser ved enda lavere temperaturer.)

Kjølekammeret brukes vanligvis til å lagre mat som rå fisk, lett syltet mat, ris osv.

**⚠ Ikke putt mat som skal fryses eller isbrett (for å lage isbiter) i kjølekammeret.**

### 3.5.5 Natural Ion Tech / Ioniseringsenhet (på enkelte modeller)

Natural Ion Tech sprer negative ioner som nøytraliserer partikler av vondt lukt og støv i luften.

Natural Ion Tech forbedrer luftkvaliteten og fjerner vond lukt ved å fjerne disse partiklene fra luften i kjøleskapet.

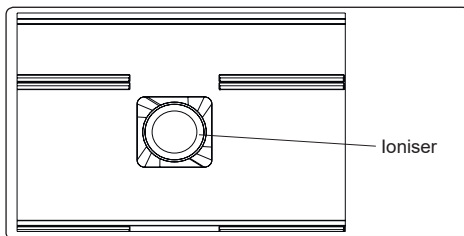

- Denne funksjonen er ekstrautstyr. Den finnes kanskje ikke på produktet ditt.
- Ioniseringsenheten kan være plassert på forskjellige steder fra produkt til produkt.

### 3.5.6 Maxi Fresh Preserver (hvis tilgjengelig)

Maxi Fresh Preserver-teknologi hjelper til med å fjerne etylengass (en flyktig organisk forbindelse frigjort naturlig fra fersk mat) og ubehagelig lukt fra grønnsaksskuffen.

På denne måten holder maten seg fersk lenger.

- Maxi Fresh Preserver må rengjøres én gang i året. Filteret skal ligge i to timer ved 65 °C i en stekeovn.
- Hvis du vil rengjøre filteret, tar du av baksiden filterboksen ved å skyve det i pilens retning.
- Filteret skal ikke vaskes med vann eller noen form for rengjøringsmiddel.

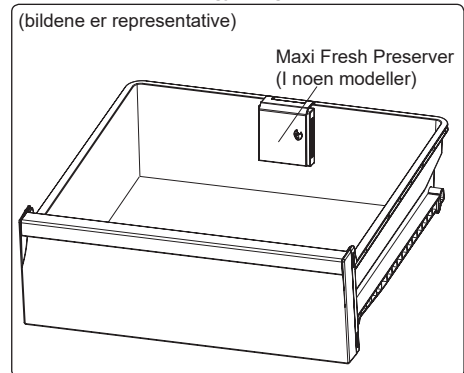
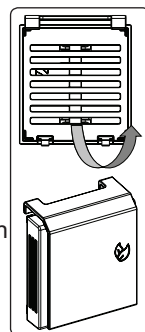

## 4 OPPBEVARING AV MAT

### 4.1 Kjøleskapsdelen

Still inn temperaturen i kjøleskapsdelen til +4 eller +6 °C for normale driftsforhold.

- For å redusere fuktighet og unngå påfølgende riming, må væsker alltid lagres i forseglede beholdere i kjøleskapet. Frost har en tendens til å konsentreres i de kaldeste feltene i den fordampende væsken, og med tiden vil apparatet ditt kreve hyppigere avriming.
- Tilberedte retter må være tildekket når de oppbevares i kjøleskapet. Ikke plasser varm mat i kjøleskapet. Plasser dem når de er avkjølt, ellers øker temperaturen / fuktigheten i kjøleskapet, noe som reduserer kjøleskapets effektivitet.
- Sikre at det ikke er noen artikler i direkte kontakt med apparatets bakre vegg, da frost vil utvikles og emballasjen vil sitte fast. Ikke åpne kjøleskapsdøren for ofte.
- Vi anbefaler at kjøtt og rensket fisk pakkes løst og lagres på glasshyllen over grønnsaksbeholderen, hvor luften er kjøligere, da dette gir de beste lagringsforholdene.
- Lagre løs frukt og grønnsaksartikler i grønnsaksskuffene.
- Lagring av frukt og grønnsaker separat hjelper med å forhindre etylen-sensitiv grønnsaker (grønne blader, brokkoli, gullrøtter osv.) fra å bli påvirket av etylen-frigjørende frukt (banan, fersken, aprikos, fiken, osv.).
- Ikke legg våte grønnsaker i kjøleskapet.
- Lagringstid for alle matprodukter avhenger av den innledende kvaliteten på maten, og en uavbrutt kjølesyklus før lagring i kjøleskap.
- Vann som lekker fra kjøtt kan kontaminere andre produkter i kjøleskapet. Du bør pakke kjøttprodukter og rengjøre eventuelle lekkasjer i hyllene.
- Ikke plasser mat foran luftstrømmen.
- Bruk pakket mat før anbefalt utløpsdato.

Ikke la mat komme i kontakt med temperatursensoren som er plassert i kjøleskapet for å holde kjøleskapet på optimal temperatur.

- For normale arbeidsforhold vil det være tilstrekkelig å justere temperaturinnstillinger på kjøleskapet ditt til +4 °C.
- Temperaturen i kjølerommet bør være i området 0–8 °C, fersk mat fryser og råtner under 0 °C, bakteriemengde øker og ødelegger maten over 8 °C.
- Ikke plasser varm mat i kjøleskapet umiddelbart, vent til temperaturen går ned. Varm mat øker temperaturen i kjøleskapet ditt, og fører til matforgiftning og unødvendig ødeleggelse av mat.
- Kjøtt, fisk, osv., bør lagre i kjøperommet for mat, grønnsaksrommet foretrekkes for grønnsaker (om tilgjengelig).
- For å unngå kryssforurensing blir kjøttprodukter og frukt og grønnsaker ikke lagret sammen.
- Mat bør plasseres i kjøleskapet i lukkede beholdere eller tildekket for å forhindre fuktighet og odører.

Tabellen under er en hurtigveiledning for å vise deg den mest effektive måten å lagre de store matgruppene i kjøleskapet ditt.

Mat	Maksimal lagringstid	Hvor og hvordan lagre
Frukt og grønnsaker	1 uke	Grønnsaksbeholder
Kjøtt og fisk	2–3 dager	Pakk i plastfolie, bagger, eller i en kjøttbeholder, og lagre den på glasshyllen.
Fersk ost	3–4 dager	På den angitte dørhyllen
Smør og margarin	1 uke	På den angitte dørhyllen
Produkter på flaske, f.eks. melk og yoghurt	Til utløpsdatoen som er anbefalt av produsenten	På den angitte dørhyllen
Egg	1 måned	På den angitte egghyllen

Mat	Maksimal lagringstid	Hvor og hvordan lagre
Tilberedt mat	2 dager	Alle hyller

#### MERK:



Poteter, løk og hvitløk bør ikke lagres i kjøleskapet.

## 4.2 Fryserdel

Still inn temperaturen i fryserdelen til +18 eller +20 °C for normale driftsforhold.

- Fryseren brukes til å oppbevare frossen mat, fryse fersk mat og lage isbiter.
- Mat i flytende form skal fryses i plastkopper og annen mat skal fryses i plastfolier eller poser. For frysing av fersk mat: fersk mat på pakkes og forsegles omhyggelig. Emballasjen skal være lufttett og ikke lekket. Spesielle fryseposer, aluminiumsfolie, polyetylenposer og plastbeholdere er ideelle.
- Ikke legg den fersk og varm mat ved siden av frossen mat, da dette kan tine den.
- Før du fryser fersk mat, del den opp i porsjoner som kan konsumeres i ett måltid.
- Bruk tint frossen mat innen kort tid etter avriming
- Følg alltid produsentens anvisninger på emballasje når du oppbevarer frossen mat. Hvis det ikke følger med noen informasjon, bør ikke maten oppbevares i lengre enn tre måneder etter kjøpsdatoen.
- Når du kjøper frossen mat, må du passe på at de ble fryst under riktige forhold og at emballasjen er hel.
- Frossen mat skal transporteres i passende beholdere og plasseres i fryseren så snart som mulig.
- Ikke kjøp frossen mat hvis emballasjen viser tegn på fuktighet og unormal hevelse. Det er sannsynlig at den har blitt lagret ved en uegnet temperatur og at innholdet har forverret seg.

- Holdbarhetstiden for frossen mat avhenger av romtemperaturen, termostatinnstillinger, hvor ofte døren blir åpnet, hvilken type mat det er og hvor lang tid det tar å frakte den fra butikken og hjem. Følg alltid instruksjonene på pakken, og overstig aldri den maksimale oppbevaringstiden indikert.
- Hvis døren på fryseren har stått åpen lenge, eller ikke har vært ordentlig lukket, vil det dannes rim som kan forhindre effektiv luftsirkulasjon. For å løse dette, trekk ut kontakten til fryseren og vent til den er avrimet. Rengjør fryseren når den er helt avrimet.
- Frysevolumet som er oppgitt på etiketten er volumet uten kurver, deksler og så videre.
- Ikke frys optinet mat. Det kan være farlig fordi det kan føre til problemer som matforgiftning.

**MERK:** Hvis du prøver å åpne frysedøren umiddelbart etter at du har lukket den, vil du oppdage at den ikke åpnes lett. Dette er normalt. Når likevekt er nådd, åpnes døren



lett.



Tabellen under er en hurtigveiledning for å vise deg den mest effektive måten å lagre de store matvaregruppene i kjøleskapet ditt.

Kjøtt og fisk	Forberedelse	Maksimal lagringstid (måned)
<b>Biff</b>	Pakkes i folie	6–8
<b>Lammekjøtt</b>	Pakkes i folie	6–8
<b>Kalvestek</b>	Pakkes i folie	6–8
<b>Kalvkuber</b>	I små biter	6–8
<b>Lammeterninger</b>	I biter	4–8
<b>Kjøttdeig</b>	I pakker uten tilsatt krydder	1–3
<b>Innvoller (biter)</b>	I biter	1–3
<b>Bologna pølser/salami</b>	Bør pakkes inn selv om den har membran	
<b>Kylling og kalkun</b>	Pakkes i folie	4–6
<b>Gås og and</b>	Pakkes i folie	4–6
<b>Hjortedyr, kanin, villsvin</b>	I 2,5 kilos porsjoner og som fileter	6–8
<b>Ferskvannsfisk (laks, karpe, steinbit)</b>	Etter å ha rensset fisken for innvoller og skjell, vask og tørk den. Fjern hale og hode hvis nødvendig.	2
<b>Mager fisk ( abbor, piggvar og flyndre)</b>		4
<b>Fet fisk (tunfisk, makrell, piggfinnefisk, ansjos)</b>		2–4
<b>Skalldyr</b>	Rengjort og i en pose	4–6
<b>Kaviar</b>	I pakken sin, aluminium- eller plastbeholder	2–3
<b>Snegler</b>	I saltvann, aluminium- eller plastbeholder	3

 **MERK:** Frossent kjøtt bør tilberedes som ferskt kjøtt etter det har tint. Hvis kjøttet ikke tilberedes etter at det er tint, må det ikke fryses igjen.



Frukt og grønnsaker	Forberedelse	Maksimal lagringstid (måned)
<b>Snittbønner og bønner</b>	Vask og kutt til små biter, og kok i vann	10–13
<b>Bønner</b>	Hull ut, vask og kok i vann	12
<b>Kål</b>	Vasket og kokt i vann	6–8
<b>Gulrot</b>	Rens og kutt i biter og kok i vann	12
<b>Paprika</b>	Kutt stilken, del opp i to biter og fjern kjernen og kok i vann	8–10
<b>Spinat</b>	Rens og vask og kok i vann	6–9
<b>Blomkål</b>	Ta blomstene fra hverandre, kutt hjertet i deler og la det ligge litt i vann som er tilsatt litt sitronjuice	10–12
<b>Aubergine</b>	Skjær opp i 2 cm lange biter etter vasking	10–12
<b>Mais</b>	Rens og pakk med stilken eller som sukkermais	12
<b>Eple og pære</b>	Skrell og del opp	8–10
<b>Aprikos og fersken</b>	Kutt opp i to biter og fjern steinen	4–6
<b>Jordbær og bjørnebær</b>	Vask og hull ut	8–12

Frukt og grønnsaker	Forberedelse	Maksimal lagringstid (måned)
Tilberedt frukt	Legg til 10 % sukker i beholderen	12
Plomme, kirsebær, rips	Vask og hull ut stilkene	8–12

	Maksimal lagringstid (måned)	Opptiningstid i romtemperatur (timer)	Opptiningstid i ovn (minutter)
Brød	4–6	2–3	4–5 (220–225 °C)
Kjeks	3–6	1–1,5	5–8 (190–200 °C)
Bakverk	1–3	2–3	5–10 (200–225 °C)
Pai	1–1,5	3–4	5–8 (190–200 °C)
Filodeig	2–3	1–1,5	5–8 (190–200 °C)
Pizza	2–3	2–4	15–20 (200 °C)

Meieriprodukter	Forberedelse	Maksimal lagringstid (måned)	Lagringsforhold
Pakke (homogenisert) melk	I sin egen pakke	2–3	Ren melk – I sin egen pakke
Ost – inkludert hvitost	I skiver	6–8	Originalpakningen kan brukes til korttidslagring. Den bør pakkes inn i folie for lengre perioder.
Smør, margarin	I sin egen pakke	6	

## 5 VASKING OG VEDLIKEHOLD

-  Koble enheten fra strømforsyningen før du starter rengjøringen.
-  Ikke vask apparatet ved å helle vann på det.
-  Ikke bruk slipende produkter, vaskemidler eller sent. Må skylles med rent vann og tørkes nøye etter vasking. Etter rengjøring kobles pluggen til strømforsyningen igjen med tørre hender.
- Sikre at det ikke kommer noe vann inn i lampehuset eller andre elektriske komponenter.
- Apparatet bør rengjøres jevnlig med en løsning av natriumhydrogenkarbonat og lunkent vann.
- Rengjør tilbehøret separat for hånd med såpe og vann. Ikke vask tilbehøret i en oppvaskmaskin.
- Rengjør kondensatoren med en børste minst en gang i året. Dette vil hjelpe deg å spare på energikostnader og øke produktivitet.



**Strømforsyningen må være koblet fra under rengjøring.**

## 5.1 Avising

### Rengjøring av dampbeholderen:

Kjøleskapet ditt avrimer automatisk. Vann produsert ved avriming strømmer inn i en dampbeholder, som passerer gjennom et vannoppsamlingsspor hvor det fordamper.

### Å skifte ut LED-lys

Kontakt det nærmeste autoriserte servicesenteret for å skifte ut LED-lys.

 **Merk:** Antall LED-strimler, og plasseringen av disse, kan variere avhengig av modell.

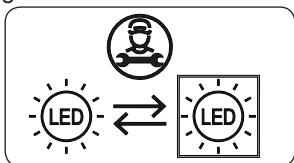

### Hvis produktet er utstyrt med LED-lampe

Dette produktet inneholder en lyskilde i energieffektivitetsklasse <E>.

### Hvis produktet er utstyrt med LED-stripe (r) eller LED-kort (er)

Dette produktet inneholder en lyskilde i energieffektivitetsklasse <F>.

## 6 FRAKT OG FLYTTING

### 6.1 Transport og flytting

- Originalemballasje og skum kan beholdes for ny transport (valgfritt).
- Fest apparatet med tykk emballasje, bånd eller sterke snorer, og følg deretter instruksjonene for transport på emballasjen.
- Fjern alle løse deler eller beskytt dem i apparatet mot støt, bruk bånd ved flytting eller transport.

 Frakt alltid apparatet i loddrett posisjon.

## 7 FØR DU RINGER ETTER SERVICE

### Feil

Kjøleskapet advarer deg dersom temperatuere for kjøler og fryser ikke er innenfor riktige verdier eller når et problem oppstår i apparatet. Advarselskoder vises i fryser- og kjøleindikatorene.

FEILTYPE	BETYDNING	ÅRSAK	TILTAK
E01	Sensorvarsel		Ring etter service for å få hjelp så fort som mulig.
E02	Sensorvarsel		Ring etter service for å få hjelp så fort som mulig.
E03	Sensorvarsel		Ring etter service for å få hjelp så fort som mulig.
E06	Sensorvarsel		Ring etter service for å få hjelp så fort som mulig.
E07	Sensorvarsel		Ring etter service for å få hjelp så fort som mulig.
E08	Varsel om lav spenning	Strømtilførselen til enheten har sunket til under 170 W.	<p>- Dette er ikke en svikt ved enheten. Feilen bidrar til å forhindre skade på kompressoren.</p> <p>- Voltstyrken må økes tilbake til påkrevd nivå</p> <p>Hvis varselet vedvarer må du kontakte en autorisert tekniker.</p>
E09	Det er ikke kaldt nok i frysedelen	Sannsynlig etter lenger tids strømbrytning.	<p>9. Still frysertemperaturen lavere eller still til Superfrys. Så snart den påkrevde temperaturen er blitt nådd burde dette fjerne feilkoden. Hold dørene lukket så det går raskere å nå den rette temperaturen.</p> <p>10. Fjern de produktene som har tinet helt eller delvis i løpet av perioden med feil. De kan brukes innen en kort tidsperiode.</p> <p>11. Ikke legg noen nye produkter i fryseren før den rette temperaturen er blitt nådd og feilen ikke lenger vises.</p> <p>Hvis varselet vedvarer må du kontakte en autorisert tekniker.</p>
E10	Kjøleskaprommet er ikke kaldt nok	<p><b>Sannsynlig etter:</b></p> <ul style="list-style-type: none"> <li>- Lenger tids strømbrytning.</li> <li>- det har stått varm mat i kjøleskapet.</li> </ul>	<p>1. Still kjøleskaptemperaturen lavere eller still til Superkjøl. Så snart den påkrevde temperaturen er blitt nådd burde dette fjerne feilkoden. Hold dørene lukket så det går raskere å nå den rette temperaturen.</p> <p>2. Hold området foran luftkanalhullene fritt, og unngå å sette mat nær sensoren.</p> <p>Hvis varselet vedvarer må du kontakte en autorisert tekniker.</p>

FEILTYPE	BETYDNING	ÅRSAK	TILTAK
E11	Kjøleskaprommet er for kaldt	Forskjellig	<ol style="list-style-type: none"> <li>1. Sjekk om Superkjølmodus er aktivert</li> <li>2. Reduser kjøleskaptemperaturen</li> <li>3. Sjekk at området foran ventilene er fritt og ikke tildekket</li> </ol> <p>Hvis varselet vedvarer må du kontakte en autorisert tekniker.</p>

Hvis du har problemer med **apparatet**, må du sjekke følgende før du kontakter kundeservice.

### Apparatet virker ikke

#### Sjekk om:

- Det er strøm
- Støpselet er koblet riktig til stikkkontakten
- Er sikringen til støpselet eller hovedsikringen gått?
- Det er feil på stikkkontakten. For å kontrollere dette kobles et annet fungerende apparat til samme kontakt.

### Kjøleskapets ytelse er dårlig

#### Sjekk om:

- Kjøleskapet er overbelastet
- Døren er korrekt lukket
- Det ikke er støv på kondensatoren
- Det er nok plass bak og på sidene.

### Apparatet lager for mye lyd

#### Normale lyder

##### Klikkelyd inntreffer:

- Under automatisk avriming.
- Når apparatet avkjøles eller varmes (grunnet utviding av apparatets materiale).

**Korte klikkelyder inntreffer:** Når termostaten slår kompressoren av/på.

**Motorstøy:** Denne lyden indikerer at kompressoren opererer normalt. Kompressoren kan lage mer støy en liten stund når den aktiveres for første gang.

##### Boblelyder og plask inntreffer:

Fra flyten av kjølemiddelet i rørene i systemet.

##### Lyd av strømmende vann inntreffer:

Grunnet vann som strømmer til

dampbeholderen. Denne lyden er normal under avriming.

**Luftblåsestøy inntreffer:** I noen modeller under normal drift av systemet på grunn av luftsirkulasjon.

### Kantene på apparatet som er i kontakt med dørhengslene er varme

Spesielt om sommeren (varme årstider) kan overflatene i kontakt med dørhengslene bli varmere under drift av kompressoren, dette er normalt.

### Det er ansamling av fuktighet i apparatet

#### Sjekk om:

- Alle matvarer er pakket riktig. Beholdere må være tørre før de plasseres i **apparatet**.
- **Apparatetsdør** åpnes ofte. Fuktighet fra rommet kommer inn i **apparatet** når dørene åpnes. Fuktigheten vil bygge seg opp raskere når du åpner dørene oftere, spesielt dersom luftfuktigheten i rommet er høy.

### Døren åpner eller lukker ikke skikkelig

#### Sjekk om:

- Det er mat eller emballasje som hindrer døren i å lukke seg
- Hengslene på døren er ødelagt eller revnet
- **Apparatet** står på et jevnt underlag.
- Kompressoren kan kjøre høyt, eller støyen fra kompressoren/kjøleskapet kan øke på noen modeller under drift under visse forhold, slik at produktet kobles til for første gang, avhengig av endring i omgivelsestemperatur eller endring i bruken. Det er normalt; når kjøleskapet når den nødvendige temperaturen, reduseres støyen automatisk.

## Anbefalinger

- Hvis kjøleskapet er slått av eller tilkoblet, må du vente minst fem minutter før du kobler fra apparatet eller starter det på nytt for å hindre skade på kompressoren.
- Om du ikke bruker kjøleskapet på lang tid (f.eks. på sommerferie), plugg det ut. Vask kjøleskapet ditt i henhold til kapittelet «Rengjøring», og la døren stå åpen for å hindre fuktighet og lukt.
- Dersom problemet fortsetter etter at du har fulgt alle instruksjonene ovenfor, ta kontakt med nærmeste autoriserte servicesenter.
- Kjøleskapet du har kjøpt er designet kun for bruk i hjemmet. Det er ikke passende for kommersiell eller felles bruk. Dersom forbrukeren bruker apparatet på en måte som ikke er i samsvar med disse funksjonene, legger vi vekt på at produsenten og forhandleren ikke skal være ansvarlige for eventuelle reparasjoner og feil innenfor garantiperioden.

## 8 TIPS FOR Å SPARE ENERGI

1. Installer apparatet i et kjølig, godt ventilert rom, men ikke i direkte sollys, og ikke rett ved en varmekilde (som radiator eller ovn), ellers bør en isolerende plate brukes.
2. La varm mat og drikke kjøles ned før de plasseres i apparatet.
3. Plasser mat som skal tines i kjøleskapdelen hvis mulig. Den lave temperaturen til den frosne maten vil hjelpe til å kjøle ned kjølekammeret når den tiner. Dette vil spare energi. Frossen mat som tines utenfor apparatet resulterer i tapt energi.
4. Drikke eller andre væsker bør tildekkes når de er i apparatet. Hvis de ikke tildekkes, vil fuktigheten i apparatet øke, og apparatet vil derved bruke mer energi. Tildekking av drikke og andre væsker hjelper med å bevare smak og lukt.
5. Unngå å ha dørene åpne over lenger tid, og åpne dørene for hyppig, ellers vil varm luft komme inn i kjøleskapet og føre til at kompressoren slår seg på unødvendig ofte.
6. Hold dekslene på de ulike kamrene lukket (grønnsaksskuff, kjøledel osv.).
7. Dørpakningen må være ren og bøyelig. Bytt ut pakningen ved slitasje.

## 9 TEKNISK DATA

Den tekniske informasjonen kan finnes på typeskiltet på innsiden av apparatet og på energimerket.

QR-koden på energimerket levert med apparatet viser til en nettløse til informasjon om apparatets ytelse i EU EPREL-databasen.

Lagre energimerket sammen med brukermanualen og alle andre dokumenter apparatet ble levert med.

Det er også mulig å finne den samme informasjonen i EPREL via lenken <https://eprel.ec.europa.eu> og modellnavnet og produktnummeret du finner på apparatets typeskilt.

Se lenken [www.theenergylabel.eu](http://www.theenergylabel.eu) for detaljert informasjon om energimerket.

## 10 INFORMASJON TIL TESTINSTITUTT

Installasjon og forberedelse av apparatet for EcoDesign-verifisering skal skje i samsvar med EN 62552. Krav til ventilasjon, dimensjoner med anbefalte minsteavstander og åpning bak skal være som beskrevet i denne bruksanvisningens DEL 2. Ta kontakt med produsenten for ytterligere informasjon, inkludert lasteplaner.

## 11 KUNDESTØTTE OG SERVICE

Bruk alltid originale reservedeler.

Når du tar kontakt med vårt autoriserte servicesenter, påse at du har følgende informasjon tilgjengelig: Modell, serienummer.

Informasjonen kan finnes på typeskiltet.

Du finner klassifiseringsetiketten i kjølesonen på venstre nedre side .





De originale reservedelene til noen spesifikke komponenter er tilgjengelige i minst 7 eller 10 år, basert på komponenttypen, fra markedsføring av den siste enheten i modellen.

Besøk nettsiden vår  
[kundeservice@power.no](mailto:kundeservice@power.no)

## Kiitos, että valitsit tämän tuotteen.

Tämä käyttöopas sisältää tärkeitä tietoja turvallisuudesta ja ohjeita, jotka on tarkoitettu auttamaan sinua laitteen käytössä ja kunnossapidossa.

Lue tämä käyttöopas ennen laitteen käyttämistä ja säilytä se myöhempäa tarvetta varten.

Kuvake	Tyyppi	Merkitys
	<b>VAROITUS</b>	Vakava vamma tai kuolemanvaara
	<b>SÄHKÖISKUN VAARA</b>	Vaarallinen jännite
	<b>TULIPALO</b>	Varoitus: tulipalon / syttyvien materiaalien vaara
	<b>HUOMAUTUS</b>	Henkilö- tai omaisuusvahingon vaara
	<b>TÄRKEÄÄ</b>	Järjestelmän oikea käyttö



# SISÄLTÖ

<b>1 TURVALLISUUSOHJEET .....</b>	<b>98</b>
1.1 Yleiset turvallisuusvaroitukset .....	98
1.2 Asennusta koskevat varoitukset .....	102
1.3 Käytön aikana .....	102
<b>2 LAITTEEN KUVAUS .....</b>	<b>104</b>
2.1 Mitat .....	105
<b>3 LAITTEEN KÄYTTÖ .....</b>	<b>106</b>
3.1 Tietoa uuden sukupolven jäähdystekniikasta .....	106
3.2 Näyttö ja ohjauspaneeli .....	106
3.3 Jääkaappipakastimen käyttäminen .....	106
3.3.1 Pakastimen lämpötila-asetukset .....	106
3.3.2 Jääkaapin lämpötila-asetukset .....	107
3.3.3 Tehopakastustoiminto .....	107
3.3.4 Ovi auki -hälytys .....	107
3.4 Lämpötila-asetukset ja varoitukset .....	107
3.5 Lisälaitteet .....	108
3.5.1 Jääpala-astia <i>(joissakin malleissa)</i> .....	<b>108</b>
3.5.2 Jääpalakone <i>(joissakin malleissa)</i> .....	<b>108</b>
3.5.3 Säilytyslaatikko .....	108
3.5.4 Viilennyslokero <i>(joissakin malleissa)</i> .....	<b>109</b>
3.5.5 Luonnollinen ionisointitekniologia <i>(joissakin malleissa)</i> .....	<b>109</b>
3.5.6 Maxi Fresh -lokero (jos on) .....	109
<b>4 RUUAN SÄILYTYS.....</b>	<b>110</b>
4.1 Jääkaappiosasto .....	110
4.2 Pakastinosasto .....	111
<b>5 PUHDISTAMINEN JA KUNNOSSAPITO .....</b>	<b>113</b>
5.1 Sulattaminen .....	114
<b>6 KULJETUS JA SIIRTÄMINEN .....</b>	<b>114</b>
6.1 Kuljetus ja asennuspaikan vaihtaminen .....	114
<b>7 ENNEN KUIN OTAT YHTEYTTÄ HUOLTOON .....</b>	<b>115</b>
<b>8 ENERGIANSÄÄSTÖVINKKEJÄ.....</b>	<b>117</b>
<b>9 TEKNISET TIEDOT .....</b>	<b>118</b>
<b>10 TIETOJA TESTAUSLAITOKSILLE .....</b>	<b>118</b>
<b>11 ASIAKASPALVELU JA HUOLTO .....</b>	<b>118</b>

# 1 TURVALLISUUSOHJEET

## 1.1 Yleiset turvallisuusvaroitukset

**Lue nämä ohjeet huolellisesti.**

**! VAROITUS:** Huolehdi, etteivät laitteen ilmanvaihtoaukot kotelossa tai rakenteessa tukkeudu.

**! VAROITUS:** Älä käytä muita kuin valmistajan suosittelemia mekaanisia laitteita pakastimen sulattamiseen.

**! VAROITUS:** Älä käytä sähkölaitteita ruoan säilytykseen tarkoitetuissa lokeroissa elleivät ne ole valmistajan suosittelemia.

**! VAROITUS:** Älä vaurioita jäähdytysvirtapiiriä.

**! VAROITUS:** Varmista laitteen sijoituksen aikana, että virtajohto ei jää puristuksiin ja että se ei ole vaurioitunut.

**! VAROITUS:** Älä sijoita jatkopistorasioita tai siirrettäviä virtalähteitä laitteen taakse.

**! VAROITUS:** Seuraa tarkasti asennusohjeita estääksesi mahdolliset laitteen epätasapainosta aiheutuvat vahingot.

**⚠** Jos laitteesi jäähdytysaineena on käytetty R600a:ta – tieto löytyy jäähdyttimen kyljessä olevasta etiketistä – on laite kuljetettava ja asennettava varovasti, jotta laitteen jäähdytyselementit eivät vaurioituisi. R600a on ympäristöystävällinen luonnonkaasu, mutta se on kuitenkin räjähdysaltista. Vuodon sattuessa jäähdytyselementtien vaurioitumisen seurauksena,

siirrä jääkaappi kauas avotulen läheisyydestä tai muista lämmönlähteistä ja tuuleta tilaa jossa laite sijaitsee muutaman minuutin ajan.

- Älä vahingoita laitteen kylmäainekiertoa kuljetuksen ja siirtämisen aikana.
- Älä aseta räjähtäviä aineita kuten aerosolitölkkejä, jotka sisältävät herkästi syttyviä aineita laitteen sisään.
- Tämä laite on tarkoitettu kotitalouskäyttöön ja muihin samankaltaisiin paikkoihin, kuten esimerkiksi
  - henkilöstön tiloihin kaupoissa, toimistoissa ja muissa työympäristöissä
  - maatilamajoitusta ja hotelleja, motelleja tai muita asuinympäristöjä varten
  - aamiaismajoitustyyppisiä ympäristöjä varten:
  - catering-palveluissa ja muissa ei-kaupallisissa käyttötarkoituksissa
- Jos jääkaapin pistoke ei sovi pistorasiaan, valmistajan, valmistajan edustajan tai muun tehtävään pätevän henkilön on vaihdettava se vaaratilanteiden välttämiseksi.
- Jääkaappisi sähköjohtoon on liitetty erityismaadoitettu pistoke. Pistoke sopii maadoitettuun 16 ampeerin pistotulppaan. Jos sellaista pistorasiaa ei ole, pistotulpan asentamiseen tarvitaan valtuutettu sähkömies.

- Tätä laitetta voivat käyttää yli 8-vuotiaat lapset ja sellaiset henkilöt, joiden fyysiset, sensoriset tai henkiset kyvyt ovat alentuneet ja joilta puuttuu aiempi käyttökokemus, jos henkilön turvallisuudesta vastuullinen henkilö valvoo käyttöä ja antaa ohjeita laitteen käytöstä. Lasten ei tule antaa leikkiä laitteen kanssa. Lapset eivät saa osallistua laitteen puhdistamiseen ja ylläpitoon ilman valvontaa.
- 3-8 vuotiaat saavat täyttää ja tyhjentää jäähdytyslaitteita. Lasten ei tulisi puhdistaa tai huoltaa laitetta. Erittäin nuorten lasten (0-3 vuotta) ei tulisi käyttää laitteita. Nuorten lasten (3-8 vuotta) ei tulisi käyttää laitetta, ellei heitä valvota jatkuvasti turvallisuuden varmistamiseksi. Vanhemmat lapset (8-14 vuotta) ja fyysisesti tai psyykkisesti heikkokuntoiset tai estyneet ihmiset voivat käyttää laitteita, jos heitä joko valvotaan, tai heitä on neuvottu, kuinka laitetta käytetään turvallisesti. Fyysisesti tai psyykkisesti heikkokuntoisten henkilöiden ei tulisi käyttää laitteita, ellei heitä valvota jatkuvasti.
- Jos jääkaapin sähköjohto on vahingoittunut, on valmistajan, valmistajan edustajan tai muun tehtävään pätevän henkilön vaihdettava se vaaratilanteiden välttämiseksi.
- Tätä laitetta ei ole suunniteltu käytettäväksi yli 2000 m korkeudessa.

## **Seuraathan seuraavia ohjeita välttääksesi ruuan saastumisen ja pilaantumisen:**

- Oven auki pitäminen pitkän aikaa voi aiheuttaa huomattavan lämpötilan nousun laitteen säilytyslokerossa.
- Puhdista säännöllisesti pinnat, jotka ovat kosketuksissa ruuan kanssa.
- Säilytä raaka liha ja kala sopivissa säilytysastioissa jääkaapissa siten, että ne eivät koske ja niistä ei valu mitään muihin ruokiin.
- Kahden tähden pakastetun ruuan säilytyslokerot sopivat esipakastetun ruuan säilyttämiseen sekä jäätelön ja jääpalojen tekemiseen.
- Yhden, kahden ja kolmen tähden säilytyslokerot eivät sovi tuoreen ruuan pakastamiseen.
- Jos kylmälaitetta pidetään tyhjänä pitkän aikaa, laita se pois päältä, sulata, puhdista ja kuivaa se ja jätä ovi auki estääksesi homeen muodostumisen jääkaapissa.

## 1.2 Asennusta koskevat varoitukset

Huomioi seuraavat seikat ennen jääkaappipakastimen ensimmäistä käyttökertaa:

- Jääkaappipakastimesi käyttöjännite on 220-240V 50Hz.
- Pistokkeeseen tulee päästä helposti käsiksi asennuksen jälkeen.
- Jääkaappipakastimessa voi olla hajua, kun sitä käytetään ensimmäisen kerran. Tämä on normaalia ja haju haihtuu, kun jääkaappipakastin alkaa jäähtyä.
- Varmista ennen jääkaappipakastimen kytkemistä verkkovirtaan, että tyyppikilvessä olevat tiedot (jännite ja liitetty kuorma) vastaavat verkkovirran tietoja. Jos olet epävarma, ota yhteys pätevään sähköasentajaan.
- Työnnä pistoke pistorasiaan, jossa on tehokas maadoitus. Jos pistorasiassa ei ole maadoitusta tai pistoke ei sovi yhteen, suosittelemme, että otat yhteyttä pätevään sähköasentajaan.
- Laite on kytkettävä oikein asennettuun sulakkeella suojattuun pistorasiaan. Virtalähteen (AC) ja jännitteen on vastattava laitteen tyyppikilvessä olevia tietoja (tyyppikilpi sijaitsee laitteen vasemmalla sisäpuolella).
- Valmistaja ei ota vastuuta vahingoista jotka johtuvat maadoittamattoman pistorasian käytöstä.
- Sijoita jääkaappipakastin paikkaan jossa se ei ole alltiina suoralle auringonvalolle.
- Jääkaappipakastinta ei saa koskaan käyttää ulkona tai sateessa.
- Laite tulee sijoittaa vähintään 50 cm päähän kaas- ja kivihiiuuneista, lämpöpattereista ja vähintään 5 cm päähän sähköuuneista.
- Jos jääkaappipakastimesi on sijoitettu pakastimen viereen, niiden väliin tulee jättää vähintään 2 cm väliä, jotta ulkopinnalle ei kerry kosteutta.
- Älä peitä jääkaappipakastimen runkoa tai yläosaa kankaalla. Tämä vaikuttaa jääkaappipakastimen toimintaan.

- Laitteen päälle tulee jättää vähintään 150 mm tyhjää tilaa. Älä aseta mitään laitteen päälle.
- Älä aseta painavia esineitä laitteen päälle.
- Puhdista laite huolellisesti ennen käyttöä (katso Puhdistus ja huolto).
- Pyyhi kaikki osat ennen jääkaappipakastimen käyttöä liuksella, jossa on lämmintä vettä ja teelusikallinen soodaa. Huuhtele sitten puhtaalla vedellä ja kuivaa. Laita kaikki osat paikoilleen jääkaappipakastimen puhdistamisen jälkeen.
- Laitteessa on säädettävät etujalat, joilla voit säätää laitteen asentoa niin, että se on tukevasti suorassa. Voit säätää jalkoja kääntämällä niitä kumpaankin suuntaan. Tee tarvittavat säädöt ennen kuin asetat elintarvikkeita jääkaappiin.
- Kun laite on päällä, sivupaneelit kuumentuvat. Tämä on tavallista.
- Jotta laite toimisi tehokkaasti, sen ympärillä tulisi olla aukko ilman vaihtumisen mahdollistamiseksi. Jos aiot asettaa laitteen seinälle, varmista, että aukko on 100 mm kokoinen päällyspinnassa ja katossa, sekä 50 mm seinien välissä ja sivupaneeleissa.
- Laitteen ja takaseinän välinen etäisyys voi olla enintään 75 mm.

## 1.3 Käytön aikana

- Älä kytke jääkaappipakastinta verkkovirtaan jatkojohtolla.
- Älä käytä vahingoittunutta, repeytynyttä tai vanhaa pistoketta.
- Älä revi, taita tai vahingoita sähköjohtoa.
- Älä käytä pistokesovitinta.
- Tämä laite on tarkoitettu aikuisten käyttöön. Älä anna lasten leikkiä laitteella tai roikkua ovesta.
- Älä koskaan kosketa virtajohtoa / pistoketta märin käsin. Tämä voi aiheuttaa oikosulun tai sähköiskun.
- Älä aseta lasipulloja tai tölkejä jääpalakoneeseen, sillä ne rikkoutuvat, kun sisältö jäätyy.

- Älä laita räjähdysherkkää tai tulenarkaa ainetta laitteeseen. Aseta alkoholipitoiset juomat pystysuoraan jääkaappiin ja varmista, että niiden yläosat ovat tiukasti kiinni.
- Kun poistat jäätä jääpalakoneesta, älä koske siihen. Jää voi aiheuttaa palovammoja ja / tai viltoja.
- Älä koske pakastettuihin elintarvikkeisiin mären käsin. Älä syö jäätelöä tai jääkuutioita heti niiden koneesta poistamisen jälkeen.
- Älä pakasta sulatettua pakastettua ruokaa uudelleen. Uudelleen pakastettu ruoka voi aiheuttaa ruokamyrkytyksen.

### **Vanhat ja rikkinäiset jääkaapit**

- Jos vanhassa jääkaapissasi tai pakastimessasi on lukko, riko tai poista lukko ennen jääkaapin poistamista käytöstä kokonaan, koska lapset saattavat lukita itsensä jääkaapin sisään ja aiheuttaa onnettomuuden.
- Vanhat jääkaapit ja pakastimet sisältävät eristeenä ja kylmäaineena käytettyjä CFC-yhdisteitä. Huolehdi siitä että et vahingoita ympäristöä hävittäessäsi vanhan jääkaappisi.

### **CE-vaatimustenmukaisuusvakuutus**

Vakuutamme, että tuotteemme ovat sovellettavien eurooppalaisten direktiivien, päätösten ja asetusten sekä viitattujen standardien vaatimusten mukaisia.

### **Vanhan laitteen hävittäminen**

Tuotteessa tai sen pakkauksessa oleva symboli osoittaa, että tätä tuotetta ei saa käsitellä talousjätteenä. Sen sijaan se on luovutettava soveltuvaan keräyspisteeseen sähkö- ja elektroniikkalaitteiden kierrätystä varten. Varmistamalla, että tämä tuote hävitetään asianmukaisesti, autat ehkäisemään mahdollisia kielteisiä vaikutuksia ympäristölle ja ihmisten terveydelle, jotka muuten voivat johtua tämän tuotteen epäasianmukaisesta käsittelystä. Lisätietoja tämän tuotteen kierrätyksestä saat ottamalla yhteyttä paikallisviranomaisiin tai



myymälään, josta ostit tuotteen.

### **Pakkaus ja ympäristö**

Pakkausmateriaalit suojaavat laitettasi kuljetuksen aikana mahdollisesti esiintyviltä vaurioilta. Pakkausmateriaalit ovat ympäristöystävällisiä, koska ne ovat kierrätettäviä. Kierrätetyn materiaalin käyttö vähentää raaka-aineiden kulutusta ja vähentää siten jätteiden syntymistä.





### **Huomautuksia:**

- Lue ohjekirja huolellisesti läpi ennen laitteen asentamista ja käyttöönottoa. Valmistaja ei vastaa vahingoista jotka johtuvat väärinkäytöksistä.
- Noudata kaikkia laitteessa ja ohjekirjassa olevia ohjeita, ja säilytä tämä ohjekirja varmassa tallessa mahdollisia myöhemmin vastaantulevia vikatilanteita varten.
- Tämä laite on valmistettu kotitalouskäyttöä varten ja sitä voidaan käyttää vain kotitalousympäristössä, ja vain sille suunniteltuun käyttötarkoitukseen. Laite ei sovellu kaupallisiin tai julkisiin käyttötarkoituksiin. Laitteen kaupallinen tai julkinen käyttö johtaa takuun raukeamiseen, jolloin valmistaja ei ole vastuussa mahdollisista menetyksistä.
- Tämä laite on tarkoitettu sisäkäyttöön ja se sopii vain elintarvikkeiden jäähdystystä/ varastointia varten. Laite ei sovellu kaupallisiin tai julkisiin käyttötarkoituksiin ja/tai muiden kuin elintarvikkeiden säilyttämiseen. Yrityksemme ei ole vastuussa vahingoista, jotka aiheutuvat laitteen väärästä käytöstä.

## 2 LAITTEEN KUVAUS

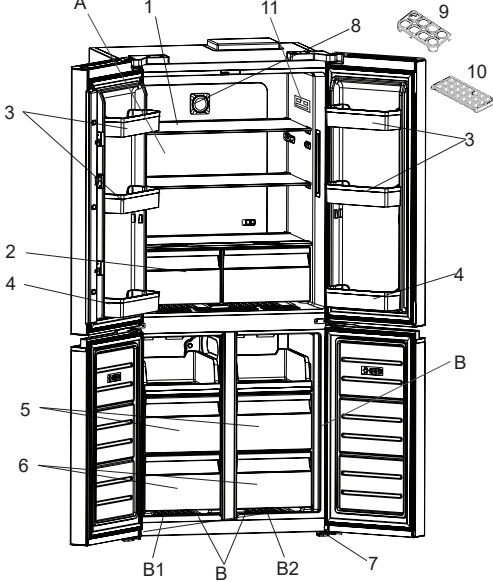
Tätä laitetta ei ole tarkoitettu käytettäväksi kiinteästi asennettuna laitteena.



 Tämä esitys on tarkoitettu vain antamaan tietoa laitteen osista. Osat voivat vaihdella laitteen mallin mukaan.

A) Jääkaappiosasto

B) Pakastin / Pakastelokero

B1. Alue-1 / B2. Alue-2

- 1) Jääkaappiosaston hyllyt
- 2) Juureslokerot
- 3) Ovihyllyt
- 4) Oven pullohyllyt
- 5) Jääkaapin / Pakastimen yläkorit
- 6) Jääkaapin / Pakastimen alakori
- 7) Säätojälät
- 8) Ionisointilaitte \*
- 9) Kanamunateline
- 10) Jääpala-astia\*
- 11) Termostaattirasia/sisänäyttö

\* Joissakin malleissa

## Laitteesi yleiset ominaisuudet

1. Patentoitu muotoilumme poistaa väärinkäytöstä mahdollisesti aiheutuvan murtumisriskin. Tämä riski on yleinen muiden valmistajien kohdalla.
2. Jääkaappi- ja pakastinosastoissa on erillinen ilmanvaihtojärjestelmä uuden No-Frost-tekniikan ansiosta. Tämä varmistaa, ettei osastojen välillä pääse siirtymään hajuja, joten vihannekset pysyvät tuoreina pidempään.
3. Energiatehokas tuuletin ylläpitää ilmankiertoa kompressorista riippumatta. Täten jäähdyttimien hyllyjen välille syntyy tasainen ja tasapainoinen ilmankierto.
4. Erityisen ilmakanavamallin avulla tuulettimet jakavat kylmää ilmaa useista tuuletusaukoista jäähdyttimen kaikkiin hyllyihin.
5. Erikoispatentoidulla sovelluksella näytön reunat ja kulmat muodostavat sileän pinnan ovea vasten ja takaavat täydellisen esteettisen ulkonäön. Kosketusohjattu elektroninen paneeli mahdollistaa lämpötilan säätämien helpon käytön ja tarjoaa esteettisesti tasaisen kuvan.
6. Laitte sisältää LED-valoja, jotka syttyvät vähitellen, eikä äkillisiä kirkkaita valoja ole. LED-valot saavuttavat 100 %:n kirkkauden muutamassa sekunnissa oven avaamisen jälkeen.
7. Jäähdytyslokerossa käytetty teleskooppikisko varmistaa, että laite toimii sujuvasti ja hiljaisesti.
8. Jääkaapin ovesa on itsesulkeutuva toiminto, joka estää oven kiinni pauskautumisen ja auki jäämisen.

### Yleisiä huomautuksia:

#### Tuoreen ruoan lokero (jääkaappi):

Energia käytetään tehokkaimmin, kun laatikot ovat laitteen alaosassa ja hyllyt on jaettu tasaisesti. Ovikorien paikka ei vaikuta energiankulutukseen.

#### Pakastelokero (pakastin):

Tehokkainta energian käyttöä on varmistaa, että lokeroiden ja säiliöiden asetelu on tehty alkuperäisellä tavalla.



## 2.1 Mitat

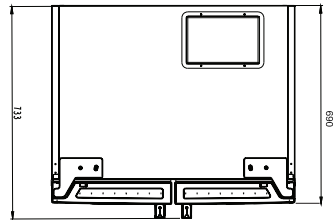
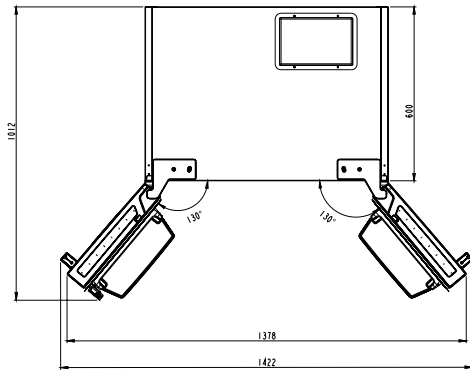
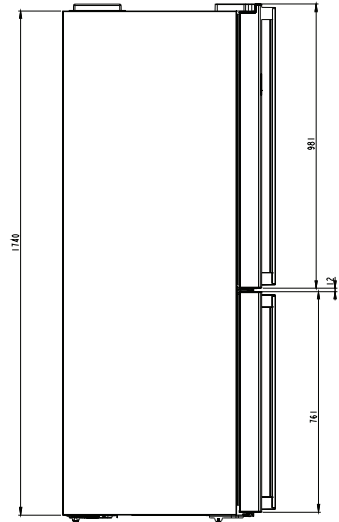
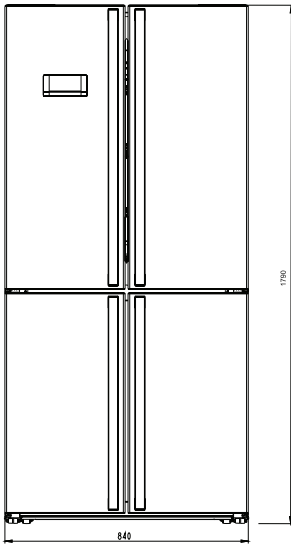

## 3 LAITTEEN KÄYTTÖ

### 3.1 Tietoa uuden sukupolven jäädytystekniikasta

Uuden sukupolven jäädytystekniikoilla varustetuissa jääkaapeissa on erilainen toimintatapa kuin staattisissa jääkaapeissa. Muissa (staattisissa) jääkaapeissa voi jäätä kertyä pakasteosastoon oven availun ja ruoassa olevan kosteuden vuoksi. Tällaisissa jääkaapeissa on tehtävä säännöllinen sulatus, jolloin jääkaappi on kytkettävä pois päältä, pakastettu ruoka siirrettävä sopivaan astiaan ja pakasteosastoon muodostunut jää poistettava.

Uuden sukupolven jäädytystekniikoilla varustetuissa jääkaapeissa puhallin puhaltaa kuivaa ja kylmää ilmaa tasaisesti kaikkialle jääkaappiin ja pakasteosastoon. Kylmä ilma jäädyttää ruokasi tasaisesti estäen kosteuden ja jään kertymisen.

Jääkaappiosan yläosassa olevan tuulettimen puhaltama ilma jäähdytetään samalla kun se kulkee ilmakehän takana olevan aukon läpi. Samanaikaisesti ilma puhalletaan ilmakehän reikien läpi levittämään tasaisesti viileää ilmaa koko jääkaappiin.

Pakastimen ja jääkaapin välillä ei ole ilmakehää, mikä estää hajujen sekoittumisen.

Näin uuden sukupolven jäädytystekniikalla varustettu jääkaappi tarjoaa helppokäyttöisyyttä, runsaasti tilaa sekä esteettisen ulkonäön.

### 3.2 Näyttö ja ohjauspaneeli

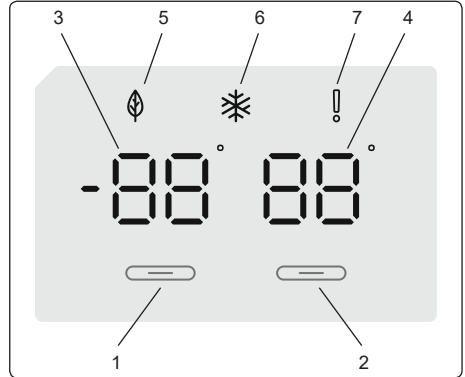

#### Ohjauspaneelin käyttäminen

1. Näyttää pakastimen asetukset.
2. Näyttää jäädyttimen asetukset
3. Pakastimen lämpötilan näyttö.
4. Jääkaapin lämpötilan näyttö.
5. Virransäästötilan symboli.
6. Tehopakastustoiminnon symboli
7. Hälytyksen symboli.

### 3.3 Jääkaappipakastimen käyttäminen

#### Valaistus (jos sisältyy)

Kun laite kytketään sähköverkkoon ensimmäisen kerran, niin sisävalot voivat avautumistestien takia syttyä vasta yhden minuutin kuluttua.

Kun olet kytkenyt laitteen virtalähteeseen, kaikki symbolit näkyvät 2 sekunnin ajan, ja pakastimen lämpötilaksi näytetään aluksi  $-18\text{ °C}$  ja jääkaapin lämpötilaksi  $+4\text{ °C}$ .

#### 3.3.1 Pakastimen lämpötila-asetukset

- Pakastimen lämpötilaksi näytetään aluksi  $-18\text{ °C}$ .
- Paina pakastimen asetuspainiketta kerran.

Kun painat painiketta ensimmäisen kerran, aiempi arvo vilkkuu näytöllä.

- Lämpötila laskee painiketta painamalla ( $-16\text{ °C}$ ,  $-18\text{ °C}$ ,  $-20\text{ °C}$ ,  $-22\text{ °C}$  tai  $-24\text{ °C}$ ).
- Jos jatka painamista pidempään, lämpötila-asetus alkaa taas  $-16\text{ °C}$ :sta.

**HUOM:** Eko-tila aktivoituu automaattisesti, kun pakastinosaston lämpötilaksi asetetaan -18 °C.



### 3.3.2 Jääkaapin lämpötila-asetukset

- Jääkaapin lämpötilan näytössä näytetään aluksi lämpötila +4 °C.
- Paina jääkaapin painiketta kerran.
- Lämpötila laskee painamalla painiketta (+8 °C, +6 °C, +5 °C, +4 °C, tai +2 °C).
- Jos jatka painamista pidempään, lämpötila-asetus alkaa taas +8 °C:sta.

### 3.3.3 Tehopakastustoiminto

#### Käyttötarkoitus

- Suuren ruokamäärän pakastaminen, kun ruuat eivät mahdu pikapakastushyllylle.
- Valmiiden ruokien pakastamiseen.
- Ruuan pakastamiseen nopeasti tuoreuden säilyttämiseksi.

#### Käyttöohje

Kytkeäksesi tehopakastustoiminnon päälle paina ja pidä painettuna pakastimen lämpötilan säätöpainiketta 3 sekunnin ajan. Tehopakastustilan asettamisen jälkeen tehopakastustoiminnon merkkivalo syttyy, ja laite piippaa vahvistukseksi siitä, että toiminto on päällä.



#### Tehopakastuksen ollessa päällä:

- Jääkaapin lämpötilaa on mahdollista säätää. Tässä tapauksessa tehopakastustoiminto jatkaa toimintaansa.
- Virransäätötilaa ei ole mahdollista valita.
- Tehopakastustoiminnon voi peruuttaa samalla tavalla kuin se aktivoidaan.

#### Huomautuksia:

- Enimmäismäärä tuoretta ruokaa (kilogrammoina), jonka voi jäädyttää 24 tunnin sisällä näkyy laitteen etiketissä.
- Optimaalisen suorituskyvyn saavuttamiseksi maksimijäähdytysteholla, aseta laite aktiiviseen tehojäähdytystilaan 3 tuntia ennen kuin laitat tuoretta ruokaa jääkaappiin.



Tehopakastus perutaan automaattisesti 24 tunnin jälkeen riippuen ympäristön lämpötilasta tai siitä milloin pakastimen anturi saavuttaa riittävän alhaisen lämpötilan.

### Suosittelavat pakastin- ja jääkaappiosion lämpötilat

Pakastinosasto	Jääkaappiosasto	Huomioita
-18 °C	4 °C	Tavalliseen käyttöön ja parhaaseen mahdolliseen suorituskykyyn.
-20 °C, -22 °C tai -24 °C	4 °C	Suosittelavaa, kun ympäristön lämpötila ylittää 30 °C.
Tehopakastustila	4 °C	Käytä silloin, kun haluat pakastaa ruokaa nopeasti.
-18 °C, -20 °C, -22 °C tai -24 °C	2 °C	Näitä lämpötila-asetuksia on käytettävä, kun ympäristön lämpötila on korkea tai jos jääkaappiosasto ei ole mielestäsi tarpeeksi viileä, koska laitteen ovea avataan usein.

### 3.3.4 Ovi auki -hälytys

Jääkaappi antaa äänimerkin, jos sen ovi on ollut avattuna yli 2 minuutin ajan.

### 3.4 Lämpötila-asetukset ja varoitukset

- Laite on suunniteltu toimimaan ympäristössä, jonka lämpötila on vaatimuksissa mainittujen lämpötilarajojen sisällä, tyyppikilvessä olevan ilmastoluokan mukaisesti. Jääkaappiasi ei suositella käytettäväksi ympäristössä, joka on ilmoitettujen lämpötila-alueiden ulkopuolella. Se vähentää laitteen jäähdytystehokkuutta.
- Lämpötilan säädöt tulee tehdä ovien avauskertojen ja laitteessa olevien elintarvikkeiden määrän sekä laitteen ympäristön lämpötilan mukaan.

- Kun laite kytketään päälle ensimmäisen kerran, anna sen käydä 24 tuntia käyttölämpötilan saavuttamiseksi. Älä avaa ovea tänä aikana äläkä pidä sisällä suurta määrää ruokaa.
- Viiden minuutin viivetoimintoa käytetään estämään laitteen kompressorin vaurioituminen, kun kytket tai irrotat laitteen verkkovirrasta tai jos tapahtuu sähkökatko. Laite alkaa toimia normaalisti 5 minuutin kuluttua.

### Ilmastoluokka ja sen merkitys:

**T (trooppinen):** Tämä jäähdytyslaite on tarkoitettu käytettäväksi ympäristön lämpötiloissa 16 °C–43 °C.

**ST (subtrooppinen):** Tämä jäähdytyslaite on tarkoitettu käytettäväksi ympäristön lämpötiloissa 16 °C–38 °C.

**N (lauhkea):** Tämä jäähdytyslaite on tarkoitettu käytettäväksi ympäristön lämpötiloissa 16 °C–32 °C.

**SN (laajennettu lauhkea):** Tämä jäähdytyslaite on tarkoitettu käytettäväksi ympäristön lämpötiloissa 10 °C–32 °C.

## 3.5 Lisälaitteet

**Lisävarusteiden kuvat ja tekstikuvaukset voivat vaihdella laitteen mallin mukaan.**

### 3.5.1 Jääpala-astia (joissakin malleissa)

- Täytä jääpala-astia vedellä ja laita se pakastinosastoon.
- Kun vesi on jäähtynyt kokonaan jääksi, voit vääntää jääpala-astiaa alla näytetyllä tavalla saadaksesi jääkuutioita.

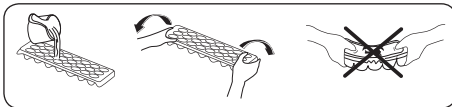

### 3.5.2 Jääpalakone (joissakin malleissa)

(kuvat ovat ohjeellisia)

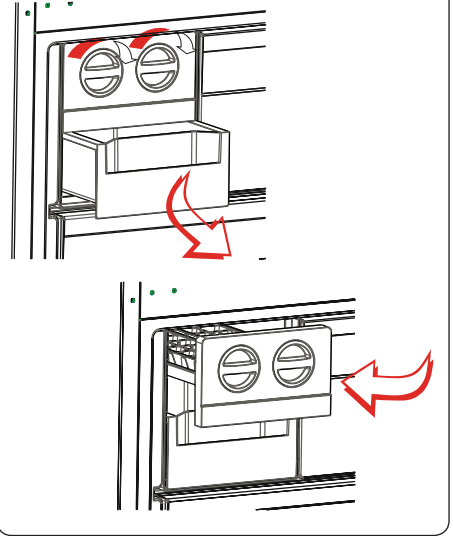

- Vedä vipua itseäsi kohden ja irrota jääpala-astia
- Täytä vedellä merkittyyn rajaan saakka
- Pidä kiinni vivun vasemmasta päästä ja aseta jääpala-astia pakastelokeroon
- Kun kuutiot ovat jäätyneet, väännä vivusta, jolloin jääpalat putoavat lokeron pohjalle.



**Älä täytä lokeroa jään tekemiseksi. Lokero rikkoutuu.**

### 3.5.3 Säilytyslaatikko

**Käyttö 0 °C-osastona:**

Jos haluat käyttää osastoa niin, että sen lämpötila on 0 °C, avaa (kuvassa oleva) liukuva kansiosa.

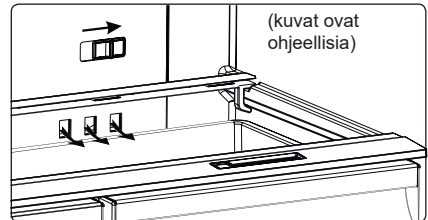

**Käyttö vihanneslaatikkona:**

Jos haluat käyttää osastoa juureslaatikkona, työnnä (kuvassa oleva) liukuva kansiosa suljettuun asentoon.

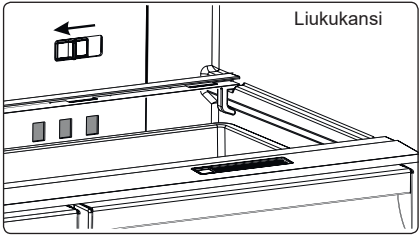

### 3.5.4 Viilennyslokero (joissakin malleissa)

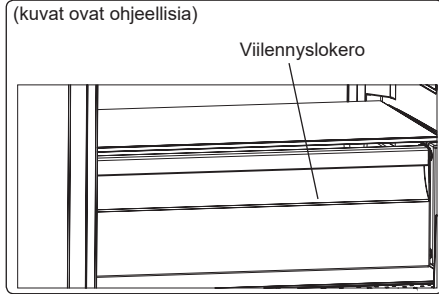

Ruoka pysyy jäähdytys-osiossa paremmin tuoreena, säilyttää paremmin maut ja pysyy raikkaan näköisenä. Kun jäähdytysastia likaantuu, ota laatikko ulos jääkaapista ja pese se vedellä.

(Vesi jäätyy 0 °C:ssa, mutta suolaa tai sokeria sisältävä ruoka jäätyy tätä alhaisemmissa lämpötiloissa).

Jäähdytyslokeroa käytetään yleensä elintarvikkeiden, kuten raakakalan, kevyesti pikkelöidyn ruoan, riisin yms. varastointiin.

**⚠ Älä laita pakastettavia ruokia tai jääpalalokeroita (jään valmistamiseksi) jäähdytyslokeroon.**

### 3.5.5 Luonnollinen ionisointitekniologia (joissakin malleissa)

Luonnollinen ionisointitekniologia levittää negatiivisia ioneita jotka neutraloivat epämiellyttävän hajun ja pölyn ilmasta. Poistamalla nämä hiukkaset ilmasta jääkaapissasi, ionisointitekniologia parantaa ilman laatua ja poistaa epämiellyttävät hajut.

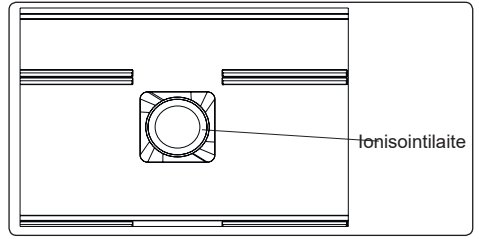

- Tämä ominaisuus on valinnainen. Sitä ei välttämättä ole omassa tuotteessasi.
- Ionisointilaitteen sijainti voi vaihdella tuotteesta riippuen.

### 3.5.6 Maxi Fresh -lokero (jos on)

Maxi Fresh -lokero teknologia auttaa poistamaan etyleenikaasua (orgaaninen yhdiste, jota vapautuu luonnollisesti tuoreista elintarvikkeista) sekä epämiellyttäviä hajuja juureslokeroista.

Tällä tavalla ruoka pysyy tuoreena pidempään.

- Maxi Fresh -lokero täytyy puhdistaa kerran vuodessa. Suodatin tulee laittaa 65 °C uuniin 2 tunnin ajaksi.
- Suodattimen puhdistamiseksi, irrota suodatinkotelon takakansi vetämällä sitä nuolen suuntaisesti.
- Suodatinta ei saa pestä vedellä tai pesuaineella.

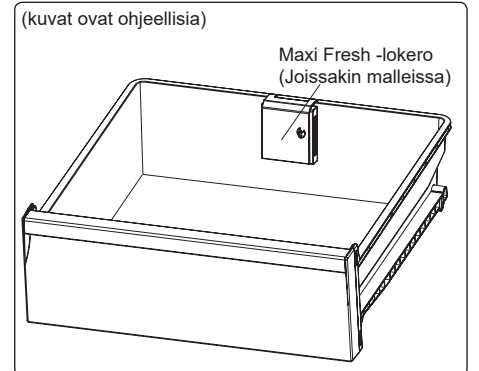
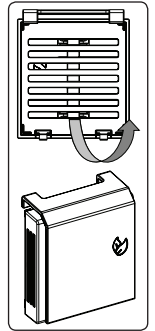

## 4 RUUAN SÄILYTYS

### 4.1 Jääkaappiosasto

Aseta normaaleissa käyttöolosuhteissa jääkaappiosaston lämpötilaksi +4 tai +6 °C.

- Vähentääksesi kosteutta ja huurtumista älä koskaan laita jääkaappiosastoon avoimessa säiliössä olevia nesteitä. Huurteella on taipumusta kerääntyä höyrystimen kylmimpiin osiin, ja se vaatii tavallista useamman sulatuskerran aikojen kuluessa.
- Valmistetut ruuat on pidettävä peitettynä, kun niitä pidetään jääkaapissa. Älä laita lämpimiä ruokia jääkaappiin. Aseta ne kaappiin jäähtyneinä, muuten lämpötila / kosteus jääkaapin sisällä nousee, mikä vähentää jääkaapin tehokkuutta.
- Varmista, että mikään esine ei ole suorassa kosketuksessa laitteen takaseinän kanssa, sillä se kehittää jäätä, johon pakkaukset tarttuvat. Älä avaa jääkaapin ovea usein.
- Suosittelemme, että liha ja puhdas kala käärityn löyhästi ja varastoidaan lasihyllylle aivan vihanneksien yläpuolelle, missä ilma on viileämpää, koska se tarjoaa parhaat säilytysolosuhteet.
- Säilytä irtohedelmät ja -vihannekset juureslokeroissa.
- Hedelmien ja vihannesten erillään säilyttäminen auttaa suojaamaan eteenille herkkiä vihanneksia (vihreät lehdet, parsakaali, porkkana jne.) eteeniä vapauttavilta hedelmiltä (banaani, persikka, aprikoosi, viikuna jne.).
- Älä laita märkiä vihanneksia jääkaappiin.
- Kaikkien elintarvikkeiden varastointiaika riippuu ruoan alkuperäisestä laadusta ja kylmäketjun eheydestä ennen jääkaappiin varastointia.
- Lihasta vuotava neste voi saastuttaa muita jääkaapissa olevia tuotteita. Pakkaa lihavalmisteen ja puhdistamismahdolliset valumat hyllyiltä.

- Älä laita ruokaa ilmakehän eteen.
- Käytä pakatut elintarvikkeet ennen suositeltua viimeistä käyttöpäivää.

Älä anna elintarvikkeiden joutua kosketuksiin jääkaappiosastossa sijaitsevan lämpötila-anturin kanssa, jotta jääkaappiosasto pysyy optimaalisessa lämpötilassa.

- Normaaleissa toimintaolosuhteissa riittää jääkaappisi lämpötila-asetukseksi +4 °C.
- Jääkaappiosaston lämpötilan on oltava 0–8 °C, tuoreet ruuat jäätyvät ja hajoavat alle 0 °C lämpötilassa kun taas bakteerien kasvu kiihtyy yli 8 °C, mikä pilaa ruuan.
- Älä laita kuumaa ruokaa välittömästi jääkaappiin, vaan odota, että se jäähtyy. Kuumat ruuat nostavat jääkaappisi lämpötilaa ja aiheuttavat ruokamyrkytyksiä ja tarpeetonta ruuan pilaantumista.
- Liha, kala, jne. on säilytettävä ruuan kylmälokeroissa, ja vihannesosasto on ensisijainen paikka vihanneksille (jos sisältyy tuotteeseen).
- Ristikontaminaation välttämiseksi lihatuotteita ja hedelmiä/kasviksia ei saa säilyttää yhdessä.
- Elintarvikkeet on laitettava jääkaappiin suljetuissa astioissa tai peitettynä, jotta estetään kosteuden ja hajujen muodostuminen.

Alla oleva taulukko on pikaopas, joka näyttää tehokkaimman tavan säilyttää tärkeimmät ruokaryhmät jääkaapissa.

Ruoka	Suurin sallittu säilytysaika	Kuinka ja missä säilyttää
Kasvikset ja hedelmät	1 viikko	Juureslokeroon
Liha ja kala	2 - 3 päivää	Kääri muovikalvoon, pusseihin tai rasiaan ja säilytä lasihyllyllä
Tuorejuusto	3 - 4 päivää	Omassa ovilokerossaan
Voi ja margariini	1 viikko	Omassa ovilokerossaan

Ruoka	Suurin sallittu säilytysaika	Kuinka ja missä säilyttää
<b>Pullotettu tuote, esim. maito ja jogurtti</b>	Valmistajan ilmoittamaan parasta ennen päivään saakka	Omassa ovilokerossaan
<b>Kananmunat</b>	1 kuukausi	Omallalla munahyllyllä
<b>Valmistettu ruoka</b>	2 päivää	Kaikilla hyllyillä

#### HUOM:



Perunoita, sipuleita ja valkosipuleita ei tule säilyttää jääkaapissa.

## 4.2 Pakastinosasto

Aseta normaaleissa käyttöolosuhteissa pakastinosaston lämpötilaksi -18 tai -20 °C.

- Pakastinta käytetään pakasteiden varastointiin, tuoreiden elintarvikkeiden pakastamiseen ja jääkuutioiden valmistamiseen.
- Nestemäiset ruoat tulee pakastaa muoviasioissa ja muut ruoat joko muovikelmussa tai muovipusseissa. Tuoreen ruuan pakastaminen; kääri ja sinetöi tuore ruoka kunnolla, niin että pakkaus on ilmatiivis eikä vuoda. Erityiset pakastepussit, alumiinifolio, polyeteenipussit ja muovirasiat ovat hyviä.
- Älä laita tuoreita elintarvikkeita pakastettujen elintarvikkeiden viereen, sillä ne saattavat sulattaa pakasteet.
- Ennen tuoreen ruoan pakastamista jaa se annoksiin, jotka voidaan kuluttaa yhdellä kertaa.
- Käytä sulatetut pakasteruuat lyhyen ajan sisällä sulatuksen jälkeen.
- Noudata aina valmistajan ohjeita elintarvikepakkauksissa, kun säilytät pakastettuja ruokia. Jos ohjeet puuttuvat, älä säilytä elintarvikkeita yli 3 kuukauden ajan niiden ostopäivämäärästä.
- Ostaessasi pakasteita varmista siitä, että ne on säilytetty asianmukaisissa olosuhteissa ja ettei pakkaus ole vaurioitunut.

- Pakastetut elintarvikkeet on kuljetettava sopivissa astioissa ja laitettava pakastimeen mahdollisimman pian.
- Älä osta pakastettua ruokaa, jos pakkauksessa on kosteuden ja epänormaalin turvotuksen merkkejä. On todennäköistä, että se on varastoitu sopimattomassa lämpötilassa ja että sisältö on pilalla.
- Pakasteiden säilytysaika riippuu huoneen lämpötilasta, termostaatin asetuksista, siitä kuinka usein pakastimen ovea avataan, elintarvikkeiden tyypistä sekä ajasta, joka on ehtinyt kulua pakasteen kuljettamiseen kaupasta kotiin. Noudata aina pakkauksen ohjeita säilytysajasta, äläkä koskaan ylitä suositeltua säilytysaikaa.
- Jos pakastimen luukku on jätetty auki pitkäksi aikaa tai sitä ei ole suljettu kunnolla, muodostuu huurretta, joka voi estää tehokkaan ilmankierron. Ratkaise ongelma irrottamalla pakastin pistorasiasta ja odottamalla sen sulamista. Puhdista pakastin, kun se on täysin sulanut.
- Etiketissä ilmoitettu pakastimen tilavuus on tilavuus ilman koreja, kansia ja niin edelleen.
- Älä pakasta sulatettua ruokaa uudelleen. Uudelleen pakastaminen voi aiheuttaa muun muassa ruokamyrkytyksen.

**HUOM:** Jos yrität avata pakastimen oven heti sen sulkemisen jälkeen, huomaat, että se ei avaudu helposti. Tämä on normaalia. Kun paine on tasaantunut, ovi avautuu helposti.



Alla oleva taulukko on pikaopas, joka näyttää tehokkaimman tavan säilyttää tärkeimmät ruokaryhmät pakastinosastossa.

Liha ja kala	Valmistelut	Suurin sallittu säilytysaika (kuukautta)
Pihvi	Kääri kelmuun	6 – 8
Lampaanliha	Kääri kelmuun	6 – 8
Vasikanpaisti	Kääri kelmuun	6 – 8
Vasikanliha kuutioina	Pieninä paloina	6 – 8
Lammas paloina	Paloina	4 - 8
Jauheliha	Pakkauksessaan ilman mausteita	1 – 3
Sisälmykset (paloina)	Paloina	1 – 3
Bolognan makkara/ salami	Pakattava vaikka olisi kuoressa	
Kana ja kalkkuna	Kääri kelmuun	4 - 6
Hanhi ja ankka	Kääri kelmuun	4 - 6
Peura, jänis, villisika	2,5 kg paloina tai fileinä	6 – 8
Makeanveden kalat (lohi, hauki, jne.)		2
Vähärasvaiset kalat (ahven, piikkikampela, kampela)	Perattuna, pestynä ja kuivaksi taputeltuna Iirrotta tarvittaessa pyrstö ja pää.	4
Rasvaiset kalat (tonnikala, makrilli, sinikala, sardelli)		2 – 4
Äyriäiset	Perattuna pussissa	4 - 6
Kaviaari	Omassa pakkauksessaan, alumiinisessa tai muovisessa rasiassa	2 – 3
Etanat	Suolavedessä alumiinisessa tai muovisessa rasiassa	3
 <b>HUOM:</b> Sulanut, pakastettu liha tulee valmistaa samalla tavoin kuin tuore liha. Jos lihaa ei kypsennetä sulatuksen jälkeen, sitä ei saa pakastaa uudelleen.		

Kasvikset ja hedelmät	Valmistelut	Suurin sallittu säilytysaika (kuukautta)
Tarhapavut ja pavut	Pese ja leikkaa pieniksi paloiksi ja keitä vedessä	10 – 13
Pavut	Katko varret, pese ja keitä vedessä	12
Kaali	Pese ja keitä vedessä	6 – 8
Porkkana	Pese, leikkaa siivuiksi ja keitä vedessä	12
Paprika	Leikkaa juuret, halkaise kahteen osaan, poista kota ja keitä vedessä	8 – 10
Pinaatti	Pese ja keitä vedessä	6 – 9
Kukkakaali	Poista lehdet, leikkaa paloiksi ja anna olla sitruunalla maustetussa vedessä jonkin aikaa	10 - 12
Munakoiso	Pese ja leikkaa kahden senttimetrin paloiksi	10 - 12
Maissi	Puhdista ja pakkaa juurineen tai säilö sokerimaissina	12
Omenat ja päärynät	Kuori ja paloittele	8 – 10



Kasvikset ja hedelmät	Valmistelut	Suurin sallittu säilytysaika (kuukautta)
Aprikoosi ja persikka	Leikkaa kahtia ja poista kivi	4 - 6
Mansikka ja mustikka	Pese ja poista kannat	8 – 12

Kasvikset ja hedelmät	Valmistelut	Suurin sallittu säilytysaika (kuukautta)
Kypsennetyt hedelmät	Lisää 10 % sokeria astiaan	12
Luumu, kirsikka, karpalo	Pese ja poista kannat	8 – 12

	Suurin sallittu säilytysaika (kuukautta)	Sulatusaika huoneenlämmössä (tuntia)	Sulatusaika uunissa (minuuttia)
Leipä	4 - 6	2 – 3	4-5 (220-225 °C)
Pikkuleivät	3 – 6	1 - 1,5	5-8 (190-200 °C)
Leivonnaiset	1 – 3	2 – 3	5-10 (200-225 °C)
Piirakat	1 - 1,5	3 – 4	5-8 (190-200 °C)
Filotaikinasta tehdyt leivokset	2 – 3	1 - 1,5	5-8 (190-200 °C)
Pitsa	2 – 3	2 – 4	15-20 (200 °C)

Maitotuotteet	Valmistelut	Suurin sallittu säilytysaika (kuukautta)	Säilytysolosuhteet
Homogenisoitu maito pakkauksessaan	Omassa pakkauksessaan	2 – 3	Puhdas maito – omassa pakkauksessaan
Juusto – lukuun ottamatta valkoista juustoa	Paloina	6 – 8	Alkuperäispakkauksia voidaan käyttää lyhytaikaiseen varastointiin. Kääri folioon pitkäkestoista säilytystä varten.
Voi, margariini	Omassa pakkauksessaan	6	

## 5 PUHDISTAMINEN JA KUNNOSSAPITO

 Irrota laite sähkövirrasta ennen puhdistuksen aloittamista.

 Älä pese jääkaappia kaatamalla vettä sen sisään.

 Älä käytä hankaavia tuotteita, pesuaineita tai saippuaita laitteen puhdistamiseen. Huuhtelee pesun jälkeen puhtaalla vedellä ja kuivaa huolellisesti. Kun puhdistaminen on tehty, liitä pistoke takaisin verkkovirtaan kuivilla käsillä.

- Varmista, ettei vettä pääse lampun koteloon ja muihin sähköosiin.

- Laite on puhdistettava säännöllisesti soodaliuoksella ja haalealla vedellä.
- Puhdista lisävarusteet erikseen käsin saippualla ja vedellä. Älä pese lisävarusteita astianpesukoneessa.
- Puhdista lauhdutin harjalla vähintään kaksi kertaa vuodessa. Se auttaa sinua säästämään energiakustannuksissa ja lisäämään tuottavuutta.



**Virtalähde on irrotettava irti puhdistamisen ajaksi.**

## 5.1 Sulattaminen

### Haihdutusaltaan puhdistaminen:

Laitteessa on automaattisulatus. Sulatusvesi valuu vesikourun kautta haihdutusaltaaseen, josta se haihtuu.

### LED-valon vaihtaminen

Jos haluat vaihtaa minkä tahansa LED-valon, ota yhteyttä lähimpään valtuutettuun huoltoliikkeeseen.



**Huom:** LED-liuskojen lukumäärä ja sijainnit voivat vaihdella mallien myötä.

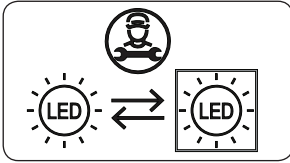

### Jos tuote on varustettu LED -lampulla

Tämä tuote sisältää energiatehokkuusluokan <E> valonlähteen.

### Jos tuote on varustettu LED -nauhoilla tai LED -korteilla

Tämä tuote sisältää energiatehokkuusluokan <F> valonlähteen.

## 6 KULJETUS JA SIIRTÄMINEN

### 6.1 Kuljetus ja asennuspaikan vaihtaminen

- Alkuperäinen pakkaus ja vaahtomuovit voidaan säilyttää uudelleen kuljettamista varten (ei pakollista).
- Pakkaa laite hyvin ja kiinnitä huolellisesti liinoilla tai vahvoilla köysillä, ja seuraa pakkauksen ohjeita.
- Poista liikkuvat osat tai kiinnitä ne laitteeseen teipillä, siirtämisen ja kuljetuksen ajaksi.



Kuljeta laitetta aina pystyasennossa.

## 7 ENNEN KUIN OTAT YHTEYTTÄ HUOLTOON

### Vikatilat

Jääkaappisi varoittaa, jos jääkaapin ja pakastimen lämpötilat ovat väärällä tasolla tai jos laitteessa ilmenee ongelmia. Varoituskoodit näkyvät pakastimen ja jääkaapin näytöllä.

VIAN TYYPPI	MERKITYS	SYY	RATKAISU
E01	Anturin varoitus		Soita valtuutettuun huoltoon mahdollisimman pian.
E02	Anturin varoitus		Soita valtuutettuun huoltoon mahdollisimman pian.
E03	Anturin varoitus		Soita valtuutettuun huoltoon mahdollisimman pian.
E06	Anturin varoitus		Soita valtuutettuun huoltoon mahdollisimman pian.
E07	Anturin varoitus		Soita valtuutettuun huoltoon mahdollisimman pian.
E08	Matalan jännitteen varoitus	Laitteen virransyöttö on laskenut alle 170 V:n.	- Kyseessä ei ole laitteen vioittuminen: tämä virhe estää kompressorin vahingoittumisen. - Jännitettä on lisättävä, kunnes se on jälleen vaaditulla tasolla. Jos tämä varoitus ei poistu, on otettava yhteys valtuutettuun asentajaan.
E09	Pakastinosasto ei ole tarpeeksi kylmä	Todennäköinen tilanne, kun sähkökatko on kestänyt pitkään.	9. Aseta pakastin kylmemmälle asetukselle tai tehopakastukselle. Virhekoodin pitäisi poistua, kun tarvittava lämpötila on saavutettu. Älä avaa luukkuja, jotta tarvittava lämpötila saavutetaan mahdollisimman nopeasti. 10. Poista kaikki tuotteet, jotka ovat sulaneet tämän virheen aikana. Ne sopivat käytettäväiksi lyhyen ajan kuluessa. 11. Älä lisää pakastinosastoon tuoretavaroita, kunnes oikea lämpötila on saavutettu ja virhe on poistunut. Jos tämä varoitus ei poistu, on otettava yhteys valtuutettuun asentajaan.

VIAN TYYPPI	MERKITYS	SYY	RATKAISU
E10	Jääkaappiosasto ei ole tarpeeksi kylmä	<b>Todennäköinen tilanne, kun</b> - sähkökatko on kestänyt pitkään. - jääkaappiin on laitettu kuumaa ruokaa.	1. Aseta jääkaappi kylmemmälle asetukselle tai tehojähdytykselle. Virhekoodin pitäisi poistua, kun tarvittava lämpötila on saavutettu. Älä avaa luukkua, jotta tarvittava lämpötila saavutetaan mahdollisimman nopeasti. 2. Tyhjennä ilmakehän aukon edusta. Älä laita ruokaa lähelle anturia. Jos tämä varoitus ei poistu, on otettava yhteys valtuutettuun asentajaan.
E11	Jääkaappiosasto on liian kylmä	Useita.	1. Tarkista, että tehojähdytystila on käytössä. 2. Alenna jääkaappiosaston lämpötilaa. 3. Tarkista, että ilmanvaihtoaukot ovat puhtaat ja ettei niissä ole tukosta. Jos tämä varoitus ei poistu, on otettava yhteys valtuutettuun asentajaan.

Jos laitteessasi on ongelmia, **tarkista** seuraavat asiat ennen kuin otat yhteyttä huoltopalveluun.

#### **Laite ei toimi**

##### **Tarkista, että:**

- Virtaa on saatavilla
- Pistoke on liitetty pistorasiaan oikein
- Pistokkeen sulake tai pääsulake ei ole palanut
- Pistorasia on kunnossa. Tarkista asia kytkemällä toinen toimiva laite samaan pistorasiaan.

#### **Laite toimii heikolla teholla**

##### **Tarkista, että:**

- Laitteessa ei ole liikaa tuotteita
- Ovi on suljettu oikein
- Lauhduttimessa ei ole pölyä
- Laitteen takana ja sivuilla on riittävästi tyhjää tilaa.

#### **Laite pitää kovaa ääntä**

##### **Tavanomaiset äänet**

##### **Naksuttava ääni:**

- Automaattisen sulatuksen aikana
- Kun laitetta jäähdytetään tai lämmitetään (johtuen kylmäaineen

laajenemisesta).

**Lyhyt naksahdus:** kuuluu, kun termostaatti kytkee kompressorin päälle/pois.

**Moottoriääni:** Ääni kertoo, että kompressori toimii normaalisti. Kompressori voi aiheuttaa enemmän lyhytkestoista melua sen käynnistyessä.

**Kupliva ja roiskuva ääni:** Johtuu kylmäaineen virtauksesta järjestelmän putkistossa.

**Veden virtausta muistuttava ääni:** Haihdutusastiaan virtaa vettä. Tämä ääni kuuluu sulatusjaksoon.

**Ilmanpuhallusääni:** Kertoo normaalista ilmankierrosta joissain malleissa.

#### **Laitteen oven viereiset reunat ovat lämpimiä**

Varsinkin kesällä (lämpiminä vuodenaikoina) oviliitoksen kanssa kosketuksissa olevat pinnat voivat lämmetä kompressorin käytön aikana, ja tämä on normaalia.

#### **Laitteen sisään kertyy kosteutta**

##### **Tarkista, että:**

- Kaikki elintarvikkeet on pakattu oikein.

Astioiden tulee olla kuivia ennen **laitteeseen** laittamista.

- **Laitteen** ovia on avattu usein. Huoneen ilmankosteus pääsee **laitteen** sisään kun ovia avataan. Kosteutta kerääntyy jääkaapin sisään nopeammin, jos huoneen ilmankosteus on korkea.

### **Ovi ei avaudu tai sulkeudu kunnolla**

#### **Tarkista, että:**

- Pakkauksia ei ole oven tiellä
- Oven tiivisteet eivät ole rikkoontuneet tai repeytyneet
- **Laite** on tasaisella pinnalla.
- Kompessori voi käydä kovaa tai kompressorin/jääkaapin melu voi lisääntyä joissakin malleissa käytön aikana tietyissä olosuhteissa, jolloin tuote kytketään verkkovirtaan ensimmäistä kertaa riippuen ympäristön lämpötilan muutoksesta tai käytön muutoksesta. Se on normaalia; kun jääkaappi saavuttaa halutun lämpötilan, melu vähenee automaattisesti.

#### **Suosituksia**

- Jos laite on kytketty pois päältä tai irrotettu verkkovirrasta, odota vähintään 5 minuuttia, ennen kuin kytket laitteen virtalähteeseen tai käynnistät sen uudelleen, jotta vältetään kompressorin vaurioituminen.
- Jos et aio käyttää laitetta pitkään aikaan (esim. kesäloman aikana) irrota se verkkovirrasta. Puhdista laite kappaleessa Puhdistaminen kuvatulla tavalla ja jätä ovi auki jotta jääkaappiin ei kerääntyisi ylimääräistä kosteutta ja hajua.
- Jos ongelmat jatkuvat yhä sen jälkeen, kun olet noudattanut yllä kuvattuja ohjeita, ota yhteyttä lähimpään valtuutettuun huoltoon.
- Ostamasi laite on tarkoitettu vain kotikäyttöön. Laite ei sovellu kaupallisiin tai julkisiin käyttötarkoituksiin. Jos laitetta käytetään näiden ehtojen vastaisesti, ei valmistaja tai myyjä ole vastuussa laitteen korjaamisesta tai sen mahdollisesta rikkoutumisesta takuuajan puitteissa.

## **8 ENERGIANSÄÄSTÖVINKKEJÄ**

1. Asenna laite viileään, hyvin ilmastoituun huoneeseen kauas suorasta auringonvalosta ja muista lämmönlähteistä (lämpöpattereista, liesistä, jne.). Muussa tapauksessa on käytettävä eristelevyä.
2. Anna lämpimien ruokien ja juomien jäähtyä ennen kuin asetat ne jääkaappiin.
3. Aseta sulavat ruoat jääkaappiosastoon, jos mahdollista. Pakasteen matala lämpötila auttaa jäädyttämään jääkaappia sulamisen aikana. Näin säästät energiaa. Pakastetut ruoat, jotka jätetään sulamaan laitteen ulkopuolelle, vain tuhlaavat energiaa.
4. Juomat tai muut nesteet tulee peittää laitteen sisällä. Jos ne jätetään peittämättä, laitteen sisällä oleva kosteus kasvaa, joten laite käyttää enemmän energiaa. Juomien ja ruoantähteiden peittäminen auttaa myös aromin ja maun säilyttämisessä.
5. Vältä ovien auki pitämistä pitkiä aikoja kerrallaan tai avaamista ovia liian usein koska näin lämmin ilma pääsee laitteen sisään ja kuormittaa kompressorin tarpeettomasti.
6. Pidä eri lämpötilassa olevien osastojen (juureslokero, jäähdytyslokero, jos sellaiset on) kannet suljettuna.
7. Oven tiivisteiden tulee olla puhtaat ja taipuisat. Vaihda kulunut tiiviste.

## 9 TEKNISET TIEDOT

Tekniset tiedot on merkitty laitteen sisäpuolella olevaan tyyppikilpeen ja energiamerkintään.

Laitteen mukana toimitetun energiamerkinnän QR-koodi on web-linkki laitteen suorituskykyyn liittyviin EU:n EPREL-tietokannan tietoihin.

Säilytä energiamerkintä myöhempää tarvetta varten yhdessä käyttöohjeen ja kaikkien muiden tämän laitteen mukana toimitettujen asiakirjojen kanssa.

Samat tiedot löytyvät myös EPREL:stä käyttämällä linkkiä <https://eprel.ec.europa.eu> ja laitteen tyyppikilvestä löytyvää mallinimeä ja tuotenumeroa..

Katso osoitteesta [www.theenergylabel.eu](http://www.theenergylabel.eu) lisätietoja energiamerkinnästä.

## 10 TIETOJA TESTAUSLAITOKSILLE

Laitteen asennuksen ja valmistelun EcoDesign-vahvistusta varten on oltava standardin EN 62552 mukainen. Ilmanvaihtovaatimusten, syvennyksimittojen ja vähimmäisetäisyyden takaosassa on oltava kuten tämän käyttöohjeen OSASSA 2 on ilmoitettu. Ota yhteyttä valmistajaan saadaksesi muita lisätietoja, sisältäen täyttösuunnitelmat.

## 11 ASIAKASPALVELU JA HUOLTO

Käytä aina alkuperäisiä varaosia. Ottaessasi yhteyttä valtuutettuun huoltokeskukseen pidä seuraavat tiedot saatavilla: malli, koodi, sarjanumero. Nämä tiedot löytyvät laitteen tyyppikilvestä. Arvokilpi löytyy jääkaappiosan vasemmasta alareunasta.

Joidenkin tiettyjen komponenttien alkuperäisiä varaosia on saatavana vähintään 7 tai 10 vuoden ajan komponenttityypin perusteella mallin viimeisen yksilön markkinoille saattamisesta alkaen.

Vieraile verkkosivustollamme  
[www.power.fi](http://www.power.fi)



CE



52403140

