

point®

NO Frittstående komfyr / Bruksanvisning

SV Fristående spis/bruksanvisning

DA Fritstående komfur/Brugervejledning

FI Vapaasti seisova liesi / Käyttöopas

EN Free Standing Cooker / User Manual

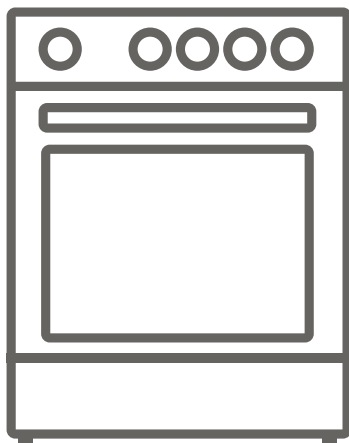

PCS60HEZW

Takk for at du valgte dette produktet.

Denne bruksanvisningen inneholder sikkerhetsinformasjon og instruksjoner for bruk og vedlikehold av produktet.

Vær vennlig å ta deg tid til å lese denne bruksanvisningen før du bruker produktet, og ta vare på denne boken for fremtidig referanse.

Symbol	Type	Betydning
	ADVARSEL	Alvorlig skade- eller dødsrisiko.
	RISIKO FOR ELEKTRISK STØT	Risiko for farlig spenning
	BRANN	Advarsel: Risiko for brann/brannfarlige materialer
	FORSIKTIG	Risiko for person- eller tingskade
	VIKTIG/MERK	Riktig bruk av systemet

INNHOOLD

1.SIKKERHETSINSTRUKSJONER	4
1.1 Generelle sikkerhetsadvarsler	4
1.2 For å dampsteke.....	7
1.3 Installeringsadvarsler.....	7
1.4 Under bruk.....	8
1.5 Ved rengjøring og vedlikehold	9
2.INSTALLASJON OG FORBEREDELSE TIL BRUK	11
2.1 Bruksanvisning for installatør	11
2.2 Elektrisk tilkobling og sikkerhet.....	12
2.3 Justere føttene.....	13
3.PRODUKTEGENSKAPER	14
4.BRUK AV PRODUKTET	15
4.1 Ovnsbrytere	15
4.2 Ovnsbrytere	16
4.3 Kokebord	17
4.4 For dampfunksjon.....	18
4.5 Bruke dampfunksjonen.....	20
4.6 Tilbehør.....	21
5.RENGJØRING OG VEDLIKEHOLD.....	22
5.1 Rengjøring	22
5.2 VEDLIKEHOLD	24
6.FEILSØKING OG TRANSPORT	26
6.1 Feilsøking	26
6.2 Transport	26
7.TEKNISKE SPESIFIKASJONER.....	27
7.1 Energiforbruk	27



1. SIKKERHETSINSTRUKSJONER

- Les alle instruksjonene nøye før du bruker produktet, og oppbevar disse på et lett tilgjengelig sted for fremtidig referanse.
- Bruksanvisningen er ment for mer enn én modell, så produktet ditt er kanskje ikke utstyrt med alle egenskapene som omtales. Av denne grunn er det viktig å studere eventuelle figurer i bruksanvisningen når du leser denne.

1.1 GENERELLE SIKKERHETSADVARSLER

- Dette produktet kan brukes av barn fra 8 år og oppover, og personer med reduserte fysiske, sensoriske eller mentale evner, og personer som mangler kunnskap og erfaring, dersom disse får tilsyn eller instruksjoner om bruk av produktet på en sikker måte, og hvis de forstår farene som kan oppstå. Barn skal ikke leke med dette produktet. Rengjøring og vedlikehold av produktet skal ikke utføres av barn uten tilsyn.

 **ADVARSEL:** Produktet og tilhørende deler blir varme under bruk. Vær forsiktig slik at ingen kommer i kontakt med varmeelementer. Barn som er yngre enn 8 år, skal ha tilsyn til enhver tid.

  **ADVARSEL:** Uovervåket tilberedning på kokeplater med fett eller olje kan være farlig og kan føre til brann. Prøv ALDRI å slukke en slik brann med vann, men slå av apparatet og dekk flammen med et lokk eller et brannteppe.

 **FORSIKTIG:** Tilberedningsprosessen må overvåkes. En kortsiktig tilberedningsprosess må overvåkes kontinuerlig

 **ADVARSEL:** Brannfare: Ikke oppbevar gjenstander på kokeflatene.

 **ADVARSEL:** Hvis overflaten er sprukket, må produktet slås av for å unngå elektrisk støt.

- For modeller som har lokk, må eventuelt søl rengjøres fra lokket før bruk, la komfyren avkjøles før du lukker lokket.
- Ikke bruk apparatet med et eksternt varselur eller et separat fjernkontrollsystem.

 **ADVARSEL:** For å forhindre at apparatet velter, må stabiliseringsbrakettene være installert. (For detaljert informasjon, se veiledningen for sett for å forhindre velt.)

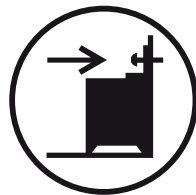

- Produktet vil bli varmt under bruk. Vær forsiktig slik at ingen kommer i kontakt med varmeelementene inne i ovnen.
- Ved bruk kan håndtak kan bli varme etter kort tid.
- Ikke bruk sterke skuremidler eller stålull ved rengjøring av ovnens overflater. Disse kan ripe opp overflatene noe, som kan føre til at glasset i ovnsdøren knuses eller ødeleggelse av overflater.
- Ikke bruk damprensere til rengjøring av produktet.

 **ADVARSEL:** For å unngå fare for elektrisk støt, sørg for at produktet er slått av før du skifter lyspære.

 **FORSIKTIG:** Tilgjengelige deler kan bli varme ved matlaging eller grilling. Hold små barn på avstand fra produktet når det er i bruk.

- Produktet er produsert i samsvar med alle gjeldende lokale og internasjonale standarder og forskrifter.
- Vedlikehold og reparasjoner skal kun utføres

av autoriserte serviceteknikere. Installasjon og reparasjon som utføres av uautoriserte teknikere, kan være farlig. Produktets spesifikasjoner skal ikke endres eller modifiseres noen måte. Uegnede komfyrværn kan forårsake ulykker.

- Før du kobler til produktet, må du sikre at de lokale distribusjonsforholdene (gassens egenskaper, gasstrykk eller elektrisk spenning, og frekvens) og produktets spesifikasjoner, er kompatible. Spesifikasjonene til dette produktet finner du på etiketten.

 **FORSIKTIG:** Dette produktet er kun ment for matlaging og kun ment for bruk innendørs i private husholdninger. Det skal ikke brukes til noe annet formål eller i noe annet øyemed, slik som for eksempel utenfor private husholdninger, for kommersielle formål eller for oppvarming av et rom.

- Ikke bruk ovnsdørens håndtak til å løfte eller flytte apparatet.
- Alle mulige forholdsregler er tatt med tanke på din sikkerhet. Fordi glasset kan knuse, må det utvises forsiktighet ved rengjøring for å unngå å lage riper. Unngå å treffe eller slå til glasset med tilbehørene.
- Påse at strømledningen ikke klemmes eller ødelegges under installering. Hvis strømledningen skades, må den erstattes av produsenten, deres agent eller en tilsvarende kvalifisert person for å unngå farlige situasjoner.
- Ikke la barn klarte på ovnsdøren eller sitte på den mens den er åpen.
- Vær vennlig å hold barn og dyr på avstand fra dette produktet.

1.2 FOR Å DAMPSTEKE

- Vannet må helles i vannbeholderen før ovnen tas i bruk.
- Ikke tilsett vann i vannbeholderen når ovnen er varm.
- Når ovnsdøren åpnes, kan damp slippe ut fra innsiden. Vær forsiktig når du åpner ovnsdøren, da dette kan skape fare for forbrenning.
- Som et resultat av dampkoking kan fuktighet forbli i ovnen. Siden fuktighet kan forårsake korrosjon, sørg for at innsiden av ovnen tørker etter tilberedning.
- Bruk drikkevann i ovnen til dampkoking. Ikke bruk brennbar alkohol eller faste stoffer med faste partikler i stedet for vann.
- Bruk rustfrie tallerkener til dampkoking.
- På slutten av hver dampkoking, hvis det er litt vann igjen i vannbeholderen, bør den rengjøres og dette gjenværende vannet bør ikke brukes i neste matlaging.

1.3 INSTALLERINGSADVARSLER

- Ikke ta produktet i bruk før installasjonen er fullført.
- Produktet må installeres av en autorisert servicetekniker. Produsenten er ikke ansvarlig for skade som kan være forårsaket av feil plassering eller installasjon som er utført av uautoriserte personer.
- Når produktet pakkes ut, må du kontrollere at ingenting ble ødelagt under transporten. Hvis noe er ødelagt må du ikke bruke produktet, men ta umiddelbart kontakt med en kvalifisert serviceagent. Materialene som brukes i emballasjen (nylon, stifter, isopor osv.) kan være skadelige for barn, og bør derfor samles og kastes umiddelbart.

- Beskytt produktet mot omgivelsene. Ikke utsett det for forhold som sol, regn, snø, støv eller for mye fuktighet.
- Ethvert materiale (dvs. skap) som omgir produktet, må kunne tåle en minimumstemperatur på minst 100 °C.
- For å unngå overoppheting må produktet ikke installeres bak en pyntedør.

1.4 UNDER BRUK

- Når du først tar i bruk ovnen kan det være at det lukter litt. Dette er helt normalt og forårsaket av varmeelementenes isolasjonsmateriale. Vi foreslår at før du bruker ovnen for første gang, setter du den på maksimumstemperaturen i 45 minutter mens den er tom. Påse at omgivelsene der produktet er installert er godt ventilert.
- Vær forsiktig når du åpner ovnsdøren under og etter at ovnen er i bruk. Den varme dampen fra ovnen kan forårsake brannskader.
- Ikke plasser brennbare eller lettantennelige materialer i eller ved produktet, når det er i bruk.
- Bruk alltid grytevotter for å ta mat inn og ut av ovnen.
- Ovnens skal under ingen omstendigheter fores med aluminiumsfolie, da dette kan forårsake overoppheting.
- Ikke plasser mat eller stekebrett direkte på bunnen av ovnen mens du steker. Basen blir veldig varm og dette kan forårsake skade på produktet.



Ikke forlat komfyren når du tilbereder mat med faste eller flytende oljer. De kan ta fyr under ekstrem oppvarming. Hell ikke vann på flammer som er forårsaket av olje. Slå isteden av komfyren og dekk

gryten til med lokket eller et brannteppe.

- Plasser alltid panner over midten av kokesonen, og vri håndtakene i en sikker stilling, slik at de ikke kan bankes eller gripes.
- Dersom produktet ikke skal brukes på lang tid, slå av hovedkontrollbryteren. Steng av gassventilen når et gassapparat ikke er i bruk.
- Sørg for at produktets brytere alltid står i «0»-posisjonen (stopp), når produktet ikke er i bruk.
- Brettene får en helning når de trekkes ut. Vær forsiktig så du ikke søler eller mister mat, når du fjerner mat fra ovnen.
- Ikke plasser noe på ovnsdøren mens den er åpen. Dette kan få ovnen i ubalanse eller ødelegge døren.
- Ikke plasser tunge eller brennbare gjenstander (f.eks. nylon, plastposer, papir, klut osv.) i skuffen. Dette inkluderer kokekar med plastdeler (f.eks. håndtak).

 **FORSIKTIG:** Oppbevaringsrommets innvendige overflate kan bli varm når apparatet er i bruk. Unngå å berøre den indre overflaten.

- Ikke heng håndklær, kluter eller klær på produktet eller håndtakene.

1.5 VED RENGJØRING OG VEDLIKEHOLD

- Påse at produktet er slått av fra strømtilførselen før rengjøring og vedlikehold.
- Ikke fjern kontrollknottene ved rengjøring av kontrollpanelet.
- For å opprettholde produktets effektivitet og sikkerhet, anbefaler vi at du alltid bruker originale reservedeler og at du kontakter våre autoriserte serviceagenter hvis nødvendig.

- Ikke prøv å skrape kalkrestene som kan dannes på ovnsgulvet. Ellers vil ovnsgulvet bli skadet
- For å løse opp kalk som kan dannes på ovnsgulvet, hell 200-250 ml hvit eddik med et syreforhold på ikke mer enn 6 % på ovnsgulvet etter hver 2. eller 3. bruk og vent i 30 minutter. Rengjør den deretter med en fuktig våt klut.

EU-samsvarserklæring

 Vi erklærer at våre produkter oppfyller de gjeldende europeiske direktiver, beslutninger og forskrifter, og kravene i standardene som det henvises til.

Dette produktet er kun ment for matlaging i private husholdninger.. Ethvert annet bruk (slik som oppvarming av et rom) er upassende og farlig.

 Bruksanvisningen gjelder for flere modeller. Det kan være forskjeller mellom disse bruksanvisningene og modellen din.

Kassering av din gamle maskin



Symbolet på produktet eller emballasjen indikerer at dette produktet ikke kan kastes sammen med normalt husholdningsavfall. Den må leveres til et mottak for resirkulering av elektrisk og elektronisk utstyr. Ved å sørge for korrekt avhending av produktet vil du bidra til å forhindre potensielle negative miljøkonsekvenser farer for folkehelsen, som kan oppstå hvis dette produktet ikke kastes på riktig måte. For mer informasjon om resirkulering av dette produktet, kan du kontakte lokale myndigheter, lokal avfallshåndtering eller butikken der du kjøpte produktet.

2. INSTALLASJON OG FORBEREDELSE TIL BRUK

! ADVARSEL: Dette produktet må installeres av autorisert servicepersonell eller en kvalifisert tekniker i henhold til instruksjonene i denne håndboken, og i samsvar med gjeldende lokale bestemmelser.

- Feilaktig installasjon kan føre til skade og ødeleggelser som produsenten ikke står ansvarlig for, og garantien vil ikke være gyldig.
- - Før installasjonen, må du sikre at de lokale distribusjonsforholdene (elektrisk spenning og frekvens og/eller gassens egenskaper og gasstrykk) og produktets krav er kompatible. Innstillingene for dette produktet finner du på etiketten.
- Gjeldende lovgivning, bestemmelser, direktiver og standarder i brukerlandet skal overholdes (sikkerhetsforskrifter, riktig resirkulering i henhold til bestemmelsene osv.).
- Hvis produktet inneholder flyttbare trådhyller (trådstativer) og brukerhåndboken inneholder oppskrifter som yoghurt, skal trådhyllene fjernes og ovnen drives i den definerte tilberedningsmodusen. Informasjon om fjerning av trådhylle er inkludert i avsnittet RENGJØRING OG VEDLIKEHOLD.

2.1 BRUKSANVISNING FOR INSTALLATØR

Generelle instruksjoner

- Påse at produktet ikke er skadet, etter å ha fjernet emballasjen fra produktet og dets tilbehør. Ved mistanke om at produktet er defekt, ikke bruk produktet men ta umiddelbart kontakt med autorisert servicepersonell eller kvalifisert tekniker.
- Påse at det ikke er noen brennbare eller lettantennelige materialer i nærheten, som gardiner, olje, tøy, osv. som kan ta fyr.
- Benkeplater og møbler rundt produktet må være laget av materialer som tåler temperaturer over 100 °C.
- Produktet bør ikke installeres direkte over en oppvaskmaskin, et kjøleskap, en fryser, vaskemaskin eller klestørker.
- Apparatet kan plasseres nær andre

møbler, forutsatt at møbelhøyden ikke overstiger høyden på koketoppen i området der apparatet er satt opp.

Installasjon av komfyren

- Dersom kjøkkenmøblene er høyere enn koketoppen, må kjøkkenmøblene være minst 10 cm fra sidene på apparatet pga. luftsirkulasjon.
- Hvis det skal installeres en hette eller et skap over apparatet, bør sikkerhetsavstanden mellom kokeplaten og ethvert skap/komfyr være som vist nedenfor.

A (mm) Skap	420
B (mm) Komfyrens hette	650/700
C (mm)	Produktets bredde
D (mm)	50

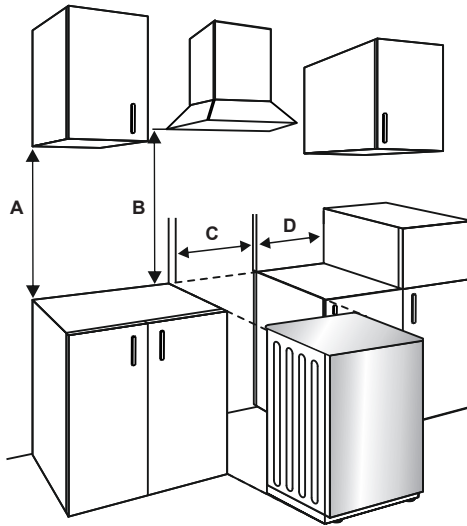

2.2 ELEKTRISK TILKOBLING OG SIKKERHET

⚠ ADVARSEL: Den elektriske tilkoblingen av dette apparatet skal utføres av autorisert servicepersonell eller en kvalifisert elektriker i henhold til instruksjonene i denne håndboken, og i samsvar med gjeldende lokale bestemmelser.

⚠ ADVARSEL: DETTE APPARATET MÅ JORDES.

- Før du kobler apparatet til strømforsyningen, må apparatets spenningsverdi (stempelt på typeskiltet) kontrolleres for samsvar med tilgjengelig nettspenning, og strømmettet må være i stand til å håndtere apparatets strømstyrke (også angitt på typeskiltet).
- Under installasjon må du sørge for at det brukes isolerte kabler. En feilaktig tilkobling kan skade apparatet. Hvis strømkabelen er skadet og må byttes ut, må dette gjøres av kvalifisert personell.
- Ikke bruk adaptere, flere kontakter og/eller skjøteledninger.
- Strømledningen må holdes vekk fra varme deler av apparatet og må ikke bøyes eller klemmes. Ellers kan ledningen bli skadet, noe som medfører kortslutning.
- Hvis apparatet ikke er koblet til stikkkontakten med en plugg, må en flerpolet frakobling (med minst 3 mm

kontaktavstand) brukes for å oppfylle sikkerhetsforskriften.

- Apparatet er konstruert for en strømforsyning på 400V~.380-415 3N~ . Hvis din strømforsyning er forskjellig, tar du kontakt med autorisert servicepersonell eller en kvalifisert elektriker.
- Strømkabelen (H05VV-F) må være lang nok til å kobles til apparatet.
- Bryteren må være lett tilgjengelig når apparatet er montert.
- Forsikre deg om at alle tilkoblinger er tilstrekkelig strammet til.
- Fest forsyningskabelen i kabelklemmen og lukk dekselet.
- Tilkoblingen til terminalboksen, er plassert på terminalboksen.

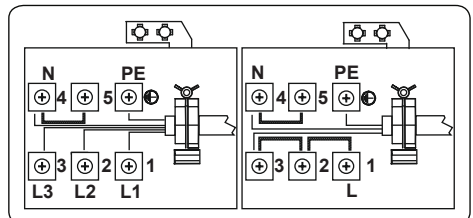

2.3 JUSTERE FØTTENE

Produktet står på fire justerbare føtter. Apparatet må være trygt og riktig balansert for sikker drift. Kontroller at apparatet står i vater før du lager mat. For å gjøre apparatet høyere, skrur du føttene mot klokken. For å gjøre apparatet lavere, skrur du føttene med klokken.

Du kan gjøre apparatet opptil 30 mm høyere ved å justere føttene. Apparatet er tungt, og vi anbefaler at minst to personer løfter det. Du må aldri dra apparatet.

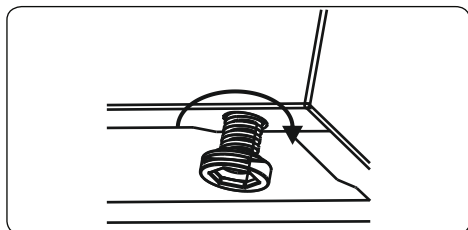

3. PRODUKTEGENSKAPER

 **Viktig:** Produktspesifikasjoner varierer og ditt produkt kan være ulikt det som vises i figurene nedenfor.

Komponentliste

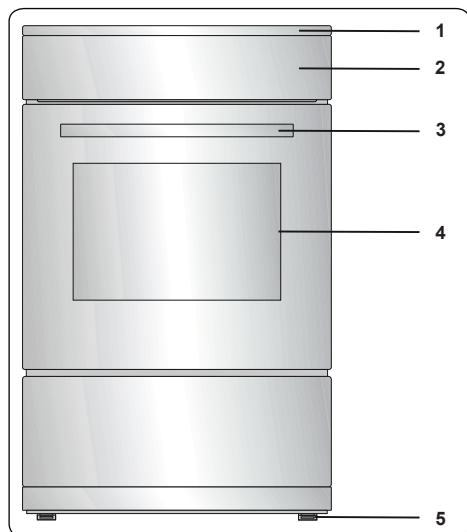

1. Koketopp
2. Kontrollpanel
3. Ovnsdørens håndtak
4. Ovnsdør
5. Justerbare føtter

Kontrollpanel

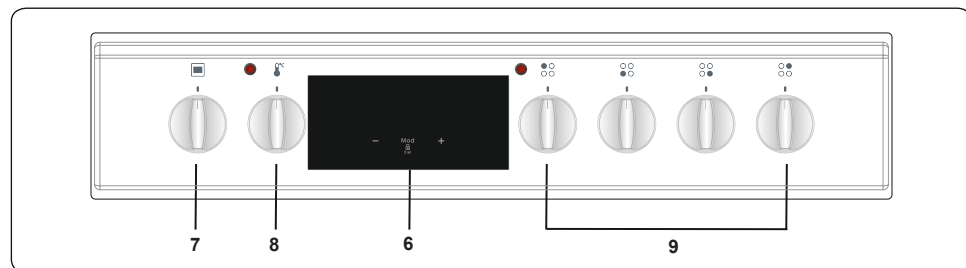

6. Varselur
7. Kontrollbryter for ovnsfunksjoner
8. Ovnens termostatbryter
9. Knapp for platetopp

4. BRUK AV PRODUKTET

4.1 OVNSBRYTERE

Keramisk varmeovn

Den keramiske varmeovnen styres av en 6-posisjonsknapp.

Induksjonssonen betjenes ved å vri kontrollknappen til ønsket innstilling. I nærheten av hver kontrollknapp er et symbol som indikerer sonen som styres av knappen. På-/av-lampen på kontrollpanelet vil vise om noen av de keramiske varmeovnene er i bruk.

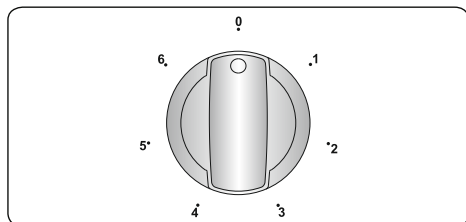

Knappposisjon	Funksjon
0	Av-posisjon
1	Hold varm-posisjon
2-3	Oppvarmingsposisjon ved lav varme
4-5-6	Tilberednings-, steke- og kokeposisjon

 **Viktig:** Knappens rotasjonsretning kan variere i henhold til produktspesifikasjonen.

Doble og ovale ovner (hvis tilgjengelige)

Doble og ovale ovner har to oppvarmingssoner. For å aktivere den ytre sonen på en dobbelt/ovalt varmeovn, så vri bryteren til ☉-posisjon. Begge de ytre sonene slås på.

For å aktivere den ytre sonen på en dobbelt/ovalt varmeovn, så vri bryteren til Av-posisjon. Begge de ytre sonene slås av.

Restvarme-indikator (hvis tilgjengelig)

Etter å ha brukt platetoppen, vil varme - som kalles restvarme - bli lagret i det glasskeramiske glasset. Hvis restvarmenivået er større enn + 60 °C, vil restvarmeindikatoren være aktiv for kokesonene som er over denne temperaturen.

Dersom strømforsyningen til platetoppen kobles fra mens restvarmeindikatoren er på,

vil varsellyset blinke når strømmen kobles til igjen. Displayet vil blinke til restvarmen er redusert eller til en av kokesonene er aktivert.

Råd og tips

 **Viktig:** Når høyere varmeinnstillinger brukes i keramiske ovner, kan det være at de oppvarmede områdene slås på og av. Dette skyldes en sikkerhetsanordning som forhindrer at glasset blir overopphetet. Dette er normalt ved høye temperaturer, og forårsaker ingen skade på koketoppen og en liten forsinkelse i koketiden.

ADVARSEL:

- Bruk aldri kokeplaten uten kokekar plassert i kokesonene.
- Bruk bare flate gryter med tilstrekkelig tykk bunn.
- Forsikre deg om at bunnen av pannen er tørr før du plasserer den på koketoppen.
- Mens kokesonene er i drift, er det viktig å sørge for at kjelen er sentrert rett over sonen.
- For å spare energi, må du aldri bruke en panne med annen diameter enn kokeplaten som brukes.

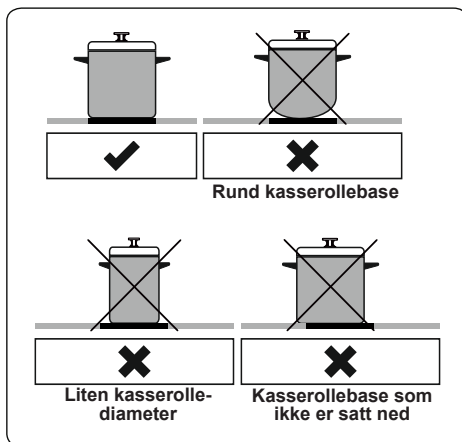

- Ikke bruk gryter med grov bunn, da disse vil kunne skrape opp glasskeramikkoverflaten.
- Såfremt mulig så sett alltid lokk på grytene for å unngå varmetap.

- Temperaturen på tilgjengelige deler kan bli høy mens apparatet er i drift. Hold barn og dyr godt borte fra kokeplaten under drift og til den er helt avkjølt etter bruk.
- Hvis du oppdager en sprekke på koketoppen, må den slås av umiddelbart og skiftes ut av autorisert servicepersonell.

4.2 OVNSBRYTERE

Kontrollbryter for ovnsfunksjoner

Vri bryteren til det symbolet som tilsvarer den ønskede funksjonen. For opplysninger om de ulike funksjonene, se Ovnsfunksjoner.

Ovnens termostatbryter

Etter å ha valgt en funksjon, vri denne bryteren til ønsket temperatur. Ovnsens termostatlys tennes når termostaten er aktiv med å varme opp ovnen eller med å opprettholde temperaturen.

Ovnsfunksjoner

* Ovnsfunksjonene på ovnen din kan være annerledes avhengig av modell.

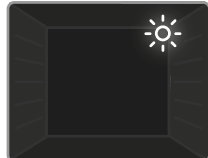

Ovnslampe: Kun ovnslampen vil slå seg på. Det vil forbli på så lenge kokefunksjonen er på.



Tinefunksjon: Ovnsens varsellys tennes og viften starter å gå. For å bruke tinefunksjonen, sett den frosne maten i ovnen på en hylle i tredje innsetningshøyde

fra bunnen. Det anbefales at du setter inn et stekebrett under maten som skal tines, slik at vann fra smeltende is kan samles opp. Denne funksjonen vil ikke steke eller bake maten, men bare bidra til opptining.

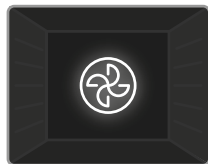

Turbofunksjon: Ovnsens termostat- og varsellys tennes, og det runde varmeelementet og viften starter opp.

Turbofunksjonen sprer varmen jevnt i ovnen slik at all mat på alle riller blir jevnt stekt. Det anbefales at du forvarmer ovnen i ti minutter.

Du kan bruke dampsteking i denne

funksjonen. For mer informasjon, kan du lese teksten «Bruke dampfunksjonen».

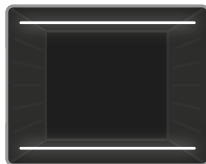

Statisk funksjon: Ovnsens termostat- og varsellys tennes, og det nedre og øvre varmeelementet vil bli slått på. Den statiske funksjonen avgir varme og sikrer jevn steking

av maten. Dette er ideelt for bakverk, ovnsbakt pasta, lasagne og pizza. Det anbefales å forvarme ovnen i ti minutter, og med denne funksjonen det er best å bare bruke én hylle av gangen.



Viftfunksjon: Ovnsens termostat- og varsellys tennes, og det nedre og øvre varmeelementet og viften slås på. Denne funksjonen er bra for

bakverk. Ovnen bruker ovnsens øvre og nedre varmeelement og viften som bidrar med luftsirkulering, noe som gir maten litt grilleffekt. Det anbefales at du forvarmer ovnen i ti minutter.

Du kan bruke dampsteking i denne funksjonen. For mer informasjon, kan du lese teksten «Bruke dampfunksjonen».

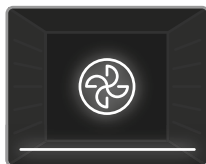

Pizzafunksjon: Ovnsens termostat- og varsellys tennes, og det nedre og øvre varmeelementet og viften slås på. Denne funksjonen er ideell for

jevn steking av mat, som f.eks. pizza, på kort tid. Viften sørger for jevn fordeling av varme i ovnen, det nedre varmeelementet sørger for at pizzabunnen blir stekt.

Du kan bruke dampsteking i denne funksjonen. For mer informasjon, kan du lese teksten «Bruke dampfunksjonen».

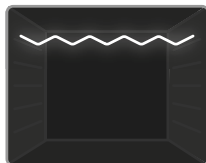

Grillfunksjon: Ovnsens termostat- og varsellys tennes, og grillens varmeelement slås på. Denne funksjonen brukes til grilling og bruning av mat på

ovnsens øvre hyller. Pensle risten lett med olje for å unngå at mat sitter fast, og plasser maten midt på risten. Sett alltid inn et brett under maten for å samle eventuell dryppende olje eller fett. Det anbefales at du forvarmer ovnen i ti minutter.

Advarsel: Under grilling skal ovnsdøren være lukket og ovnstemperaturen skal justeres til 190 °C.

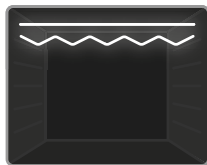

Raskere grillfunksjon: Ovnens termostat- og varsellys tennes, og det nedre og øvre varmeelementet vil bli slått på. Denne

funksjonen brukes til raskere grilling og til mat med større overflateområde, som f.eks. kjøtt. Bruk ovnens øverste hyller. Pensle risten lett med olje for å unngå at mat sitter fast, og plasser maten midt på risten. Sett alltid inn et brett under maten for å samle eventuell dryppende olje eller fett. Det anbefales at du forvarmer ovnen i ti minutter.

Advarsel: Under grilling skal ovnsdøren være lukket og ovnstemperaturen skal justeres til 190 °C.

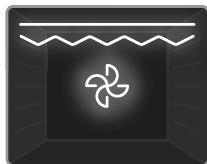

Dobbel grill og viftefunksjon: Ovnens termostat- og varsellys tennes, og grillen, og det nedre og øvre varmeelementet og viften slås på. Denne

funksjonen brukes til raskere grilling av tykkere mat og til mat med større overflateområde. Både de øvre varmeelementene og grillen vil få strøm sammen med viften for å sikre jevn matlaging. Bruk ovnens øverste hyller. Pensle risten lett med olje for å unngå at mat sitter fast, og plasser maten midt på risten. Sett alltid inn et brett under maten for å samle eventuell dryppende olje eller fett. Det anbefales at du forvarmer ovnen i ti minutter.

Advarsel: Under grilling skal ovnsdøren være lukket og ovnstemperaturen skal justeres til 190 °C.

Funksjon for damprengjøring: Sett ovnfunksjonen og termostaten til symbolet for funksjonen for damprengjøring (☁). Hell 200–250 ml vann (omtrent 1 kopp) i den store metallpannen i bunnen av ovnen. Damprengjøring pågår i omtrent 30–60 minutter og forbereder ovnen slik at den enkelt kan rengjøres.

4.3 KOKEBORD

Funksjon	Retter			
Statisk	Smørdeig	2 - 3 - 4	170-190	35-45
	Kake	2 - 3 - 4	170-190	30-40
	Cookie	2 - 3 - 4	170-190	30-40
	Stuing	2	175-200	40-50
	Kylling	2 - 3 - 4	200	45-60
Vifte	Smørdeig	2 - 3 - 4	170-190	25-35
	Kake	2 - 3 - 4	150-170	25-35
	Cookie	2 - 3 - 4	150-170	25-35
	Stuing	2	175-200	40-50
	Kylling	2 - 3 - 4	200	45-60
Turbo	Smørdeig	2 - 3 - 4	170-190	35-45
	Kake	2 - 3 - 4	150-170	30-40
	Cookie	2 - 3 - 4	150-170	25-35
	Stuing	2	175-200	40-50
Grilling	Grillede kjøttboller	5	200	10-15
	Kylling	*	190	50-60
	Kotelett	4 - 5	200	15-25
	Biff	5	200	15-25

*Tilberedes med grillspyd hvis tilgjengelig.

4.4 FOR DAMPFUNKSJON

Mat	Funksjon	Hylleporsisjoner	Temp. (°C)	Mengde vann (ml)	Tid for å legge til vann (min.)	Matlagingstid (min) (approx.)	Vekt (anslått matvekt i g)
Brød	Fan Function + Damp	3	200	100	Før du starter ovnen.	30–50	820
Bakt pasta	Fan Function + Damp	3	200	200	Før du starter ovnen.	30–40	1500
Bakevarer	Turbo+Damp	3	180	150	Før du starter ovnen.	30–40	500
Poteter	Fan Function + Damp	3	200	250	Før du starter ovnen.	45–60	500
Kylling	Turbo+Damp	3	220	200	Før du starter ovnen.	60–70	2000
Storfe	Fan Function + Damp	3	180	300	Før du starter ovnen.	100–110	1000



Viktig: Oppgitt tid over ble oppnådd under laboratoriumsforhold og kan variere avhengig av strømforsyningsspenningen og hvor mye mat som tilberedes.



Viktig: Ikke hell vann i vanntanken nå ovnen er varm.

Bruk av Digital Touch Timer

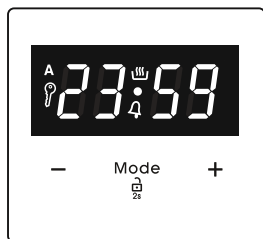

Funksjonsbeskrivelse	
A	Auto tilberedning
	Manuell tilberedning
	Nøkkellås
4	Minutt-tidtaker
Mode	Modusfunksjon
-	Reduser timer
+	Øk timer
23 59	Timerdisplay

Tidsjustering

Tiden må innstilles før du begynner å bruke ovnen. Etter at strømmen er tilkoblet vil symbolet "A" og "00:00" eller "12:00" blink på displayet.



1. Trykk på "MODE" i 2 sekunder for deaktivere nøkkellåsen, og punktet i midten av skjermen vil begynne å blinke.



2. Ved å bruke "+" og "-" tastene kan du justere tidspunktet mens dette punktet blinker.

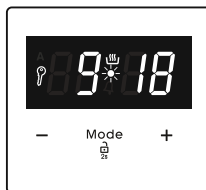

3. Etter noen sekunder vil punktet slutte å blinke og forbli opplyst.

! Nøkkellås

Tastelåsen aktiveres automatisk etter at tidtakeren ikke har blitt brukt på 7 sekunder. "4"-symbolet vil vises og forbli opplyst. For å låse opp timer-knappene, trykk og hold "MODE"-knappen i 2 sekunder. Den ønskede operasjonen kan deretter utføres.

Justere lydvarsel for tiden

Tiden for lydvarselet kan stilles inn til en tid mellom "00:00" og "23:59"-timer. Justering av lydvarsel for tid er bare for at ovnen skal kunne varsle. Ovnen vil ikke bli aktivert med denne funksjonen.



1. Trykk på "MODE". Symbolet "4" vil begynne å blinke "000" vil bli vist.



2. Velg ønsket tidsperiode ved bruk av "+" og "-"-tastene mens "4" blinker.



3. Symbolet "4" vil forbli opplyst, tiden vil bli lagret og varselet vil bli innstilt.

Når tidtakeren når null høres et varsel og symbolet "4" vil blinke på displayet. Trykk på hvilken som helst tast for å stoppe lydvarselet. Trykk på "MODE" i 2 sekunder "4"-symbolet vil forsvinne og klokken vil bli vist.

Halvautomatisk tidsjustering (tilberedningsperiode)

Denne funksjonen hjelper deg med å tilberede mat i en bestemt tidsperiode. Du kan angi et tidsrom mellom 0 og 10 timer. Tilbered maten til som skal lages og sett den i ovnen.

1. Velg ønsket tilberedningsfunksjon og temperatur ved hjelp av kontrollknappene.



2. Trykk **"MODE"** til du ser **"dur"**-symbolet på skjermen. Symbolet **"A"** vil blinke.



3. Velg ønsket tidsperiode for tilberedning ved bruk av **"+"** og **"-"**-tastene.



4. Den nåværende tiden vises igjen på skjermen, og symbolene **"A"**, and **"☞"** vil forbli opplyst.

Når tidtakeren når null, slår ovnen seg av og et varsel høres. Symbolet **"A"** vil blinke. Sett begge kontrollknappene til **"0"** posisjon og trykk på hvilken som helst knapp på timeren for å stoppe varsellyden. Trykk på **"MODE"** i 2 sekunder så vil **"A"** symbolet forsvinne og timeren vil gå tilbake til manuell funksjon.

Lydjustering

For å justere volumet på den hørbare advarselslyden, mens gjeldende klokkeslett på dagen vises, trykker du på **"+"** og **"-"** og punktet midt på skjermen begynner å blinke. Trykk på **"MODE"** for å vise gjeldende signallyd. Etter dette vil et annet lydsignal høres hver gang du trykker på **"-"**-knappen. Det er tre forskjellige typer signallyder. Velg ønsket lyd og ikke trykk på noen andre knapper. Etter kort tid lagres den valgte lyden.

4.5 BRUKE DAMPFUNKSJONEN

- Ovnen har en dampstekingsfunksjon.
- Vannet som helles inn i vannbeholderen i basen til ovnen danner varm damp under tilberedning og lar deg få et bedre resultat når du lager mat.
- Dampsteking reduserer fuktighetstapet i kjøtt, mens innsiden er saftigere og utsiden er sprøere, og for bakverk gjør dampen maten luftigere, sprøere og sterkere på utsiden.

⚠ Advarsel: Dampsteking kan bare utføres med funksjonene som er spesifisert i manualen.

⚠ Advarsel: Kapasiteten til vannbeholderen på basen til ovnen er maks. 300 ml. Ikke hell i mer enn 300 ml vann.

For å steke med damp:

- Fyll på med den angitte mengden vann i vannbeholderen på basen til ovnen.
- Sett maten på anbefalt hylle.
- Begynn tilberedningen ved å stille inn funksjon, temperatur og tid i henhold til maten i tilberedningstabellen for dampsteking. For mat som ikke er i tabellen, kan du velge temperatur, funksjon og tid selv.

4.6 TILBEHØR

EasyFix-rist

Rengjør tilbehøret nøye med varmt vann, vaskemiddel og en myk, ren klut før første bruk.

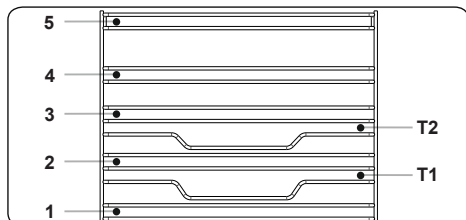

- Sett tilbehøret inn i riktig posisjon inne i ovnen.
- Gi et mellomrom på minst 1 cm mellom viftedekselet og tilbehøret.
- Vær forsiktig når du tar ut kjøkkenutstyr og/eller tilbehør fra ovnen. Varm mat eller varmt tilbehør kan føre til brannskader.
- Tilbehøret kan bli misformet i varmen. Når det har kjølt seg ned igjen vil det få tilbake opprinnelig utseende og ytelse.
- Plater og rister kan settes på hvilket som helst nivå mellom 1 og 5.
- Teleskopskinner kan settes på nivåene T1, T2, 3, 4, 5.
- Nivå 3 anbefales for matlaging på ett nivå.
- Nivå T2 anbefales for matlaging på ett nivå med teleskopskinnene.
- Risten for spydet må settes på nivå 3.
- Nivå T2 brukes for posisjonering av risten til spydet med teleskopskinner.

****Tilbehør kan variere avhengig av modell.

Dypt brett (5 cm)

Det dype brettet er best egnet for å lage gryteretter.

Sett brettet inn i en av rillene, og skyv det helt inn for å forsikre at det er korrekt plassert.

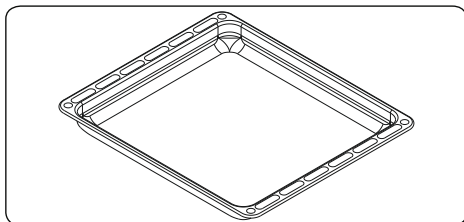

Komfyrskuffen

Apparatet inkluderer en skuff hvor du kan oppbevare tilbehør som langpanner, hyller, rister eller små gryter og stekepanner.

⚠ ADVARSEL: De indre overflatene i skuffen kan bli varme under bruk. Ikke oppbevar mat, plast eller brennbare materialer i skuffen.

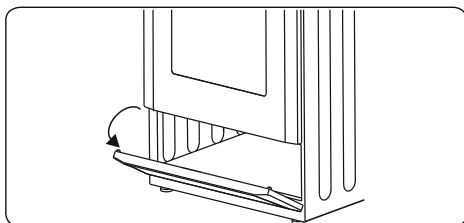

Flatt brett

Det flate brettet er mest egnet til bakverk.

Sett brettet inn i en av rillene, og skyv det helt inn for å forsikre at det er korrekt plassert.

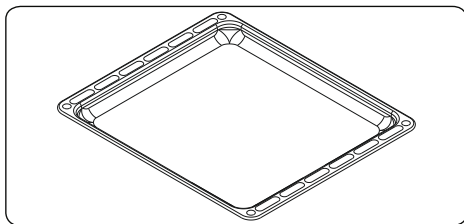

Risten

Risten er best egnet for grilling og for ovnsfaste former.

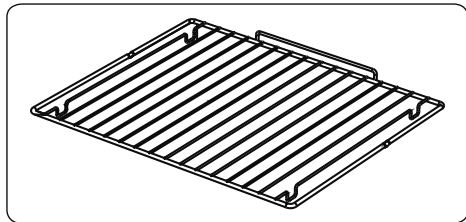

⚠ ADVARSEL

Plasser risten riktig på en av rillene i ovnsrommet, og skyv den helt inn.

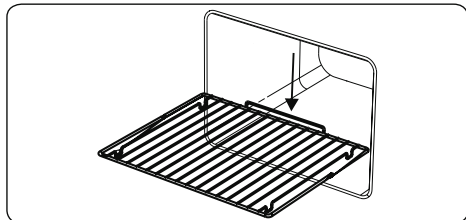

Barnesikring

For å åpne komfyrdøren løfter du først opp barnesikringen og skyver den til høyre, trekker komfyrdøren mot deg med den frie hånden ved hjelp av håndtaket og slipper barnesikringen. Mens døren lukker seg, løfter du barnesikringen og skyver den til høyre. Når døren er lukket, slipper du barnesikringen.

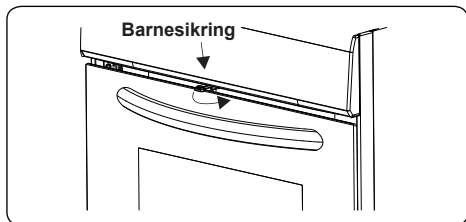

5. RENGJØRING OG VEDLIKEHOLD

5.1 RENGJØRING

⚠ ADVARSEL: Slå av produktet, og la det avkjøles før rengjøring.

Generelle instruksjoner

- Påse at rengjøringsmidlene er egnede og anbefalt av produsenten før de

brukes på produktene.

- Bruk partikkelfrie rengjøringsmidler i kremet eller flytende form. Ikke bruk etsende midler i kremet form, skurepulver, grov stålull eller harde verktøy, da disse kan skade komfyrens overflater.

⚠ Ikke bruk rengjøringsmiddel som inneholder partikler, da disse kan ripe opp produktets glass, emalje og/eller maling.

- Dersom væske flyter over, tørk denne opp umiddelbart for å unngå at deler blir skadet.

⚠ Ikke bruk damprensere til rengjøring av noen av produktets deler.

Rengjøre ovnen innvendig

- Det er best å rengjøre innsiden av emaljerte ovner, mens ovnen er varm.
- Tørk av ovnen med en myk klut fuktet med såpevann, etter hver bruk. Tørk så av ovnen igjen med en våt klut, og tørk den.
- Det kan være nødvendig å bruke et flytende rengjøringsmiddel fra tid til annen for å få ovnen helt ren.

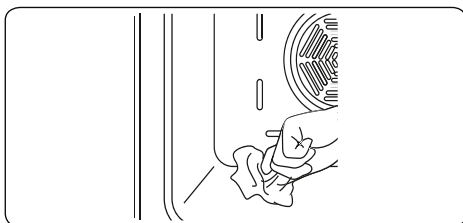

Rengjøring av keramisk glass

Keramisk glass kan tåle tunge redskaper, men kan bli ødelagt hvis det blir truffet med en skarp gjenstand.

⚠ ADVARSEL: Keramiske koketopper - Hvis overflaten er sprukket, må produktet slås av for å unngå elektrisk støt, og man ringe service.

- Bruk rensekrem eller -væske for å rengjøre det vitrokeramiske glasset. Skyll og tørk dem deretter med en tørr klut.

⚠ Ikke bruk rengjøringsmaterialer som er ment for stål, da disse kan skade glasset.

- Hvis det brukes stoffer med lavt

smeltepunkt i kokekarets basis eller belegg, kan de skade glasset-keramisk platetopp. Hvis plast, tinnfolie, sukker eller sukkerholdig mat har falt på den varme glasskeramiske platetoppen, skrap den av varm overflate så raskt og så sikkert som mulig. Hvis disse substansene smelter, så kan de skade koketoppen i keramisk glass. Når du koker veldig sukkerholdige varer som syltetøy, må du bruke et lag med et egnet beskyttelsesmiddel på forhånd hvis det er mulig.

- Støv på overflaten må fjernes med en våt klut.
- Eventuelle endringer i farge på det keramiske glasset vil ikke påvirke strukturen eller holdbarheten til det keramiske og skyldes ikke endring i materialet.

Fargeendringer i det keramiske glasset kan skje av en rekke årsaker:

1. Matsøl er ikke fjernet fra overflaten.
2. Feil bruk av utstyr på koketoppen vil skade overflaten.
3. Bruk av feil rengjøringsmaterialer.

Rengjøre glassdeler

- Rengjør produktets glassdeler med jevne mellomrom.
- Bruk rengjøringsmiddel for glass for å rengjøre glassdelene innvendig og utvendig. Skyll og tørk dem deretter med en tørr klut.

Rengjøring av emaljerte deler

- Rengjør produktets emaljerte deler med jevne mellomrom.
- Tørk av de emaljerte delene med en myk klut fuktet med såpevann. Tørk deretter av dem igjen med en våt klut, og tørk dem.

 Ikke rengjør de emaljerte delene mens de fortsatt er varme etter tilberedning av mat.

 Ikke la eddik, kaffe, melk, salt, vann, sitron eller tomatjuice bli liggende over tid på de emaljerte delene.

Rengjøre deler av rustfritt stål (hvis noen)

- Rengjør produktet deler av rustfritt stål, med jevne mellomrom.
- Tørk av deler av rustfritt stål med en

myk klut kun fuktet med vann. Tørk dem deretter med en tørr klut.

 Ikke rengjør deler av rustfritt stål mens de fortsatt er varme etter tilberedning av mat.

 Ikke la eddik, kaffe, melk, salt, vann, sitron eller tomatjuice bli liggende over tid på rustfritt stål.

Rengjøring av malte overflater (hvis tilgjengelig)

- Flekker av tomat, tomatpuré, ketchup, sitron, oljederivater, melk, sukkerholdig mat, sukkerholdig drikke og kaffe bør rengjøres med en klut dyppet i varmt vann umiddelbart. Hvis disse flekkene ikke blir rensed og får tørke på overflatene de er på, skal de IKKE gnis med harde gjenstander (spisse gjenstander, skuretråder av stål og plast, overflateskadelig oppvasksvamp) eller rengjøringsmidler som inneholder høye nivåer av alkohol, flekkfjerner, avfettingsmidler, overflateaktive kjemikalier. Ellers kan det oppstå korrosjon på de pulvermalte overflatene, og flekker kan forekomme. Produsenten vil ikke bli holdt ansvarlig for skader forårsaket av bruk av upassende rengjøringsprodukter eller metoder.

Fjerning av det indre glasset

Før du kan rengjøre glasset i ovnsdøren, må du fjerne ovnsdøren som vist nedenfor.

1. Skyv glasset i retning **B** og frigjør den fra plasseringsbraketten (**x**). Trekk glasset ut i retning **A**.

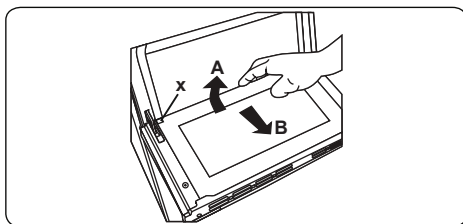

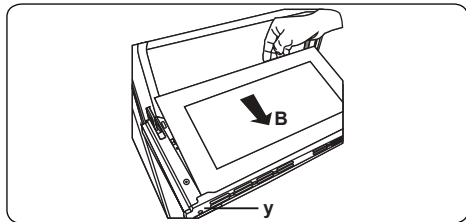

Bytting av det indre glasset

2. Skyv glasset mot og under plasseringsbraketten (**y**), i retning **B**.

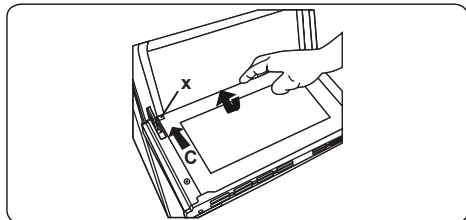

3. Sett glasset under plasseringsbraketten (x), i retning C.



 Hvis ovnsdøren er en tredobbelt glassovnsdør, kan det tredje glasslaget fjernes på samme måte som det andre glasslaget.

Fjerne ovnsdøren

Før du kan rengjøre glasset i ovnsdøren, må du fjerne ovnsdøren som vist nedenfor.

1. Åpne ovnsdøren.

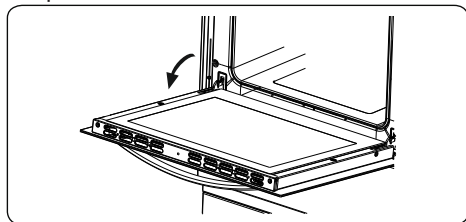

2. Åpne sperrebøylen (a) (ved hjelp av en skrutrekker) opp til sluttposisjonen.

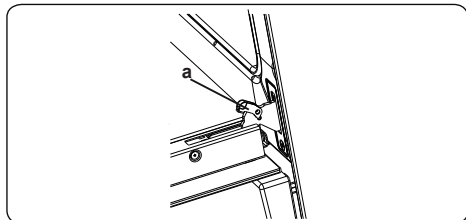

3. Lukk døren til den nesten er helt lukket, og fjern døren ved å trekke den mot deg.

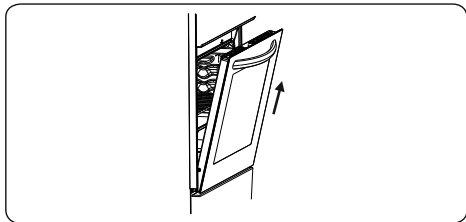

Fjerne risten

Før å fjerne risten, trekk risten som vist i figuren. Løft den opp etter at den er frigjort fra klemmene (a).

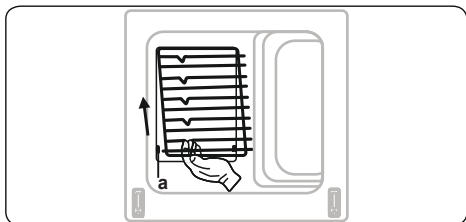

5.2 VEDLIKEHOLD

 **ADVARSEL:** Vedlikehold av dette produktet bør kun utføres av autorisert servicepersonell eller kvalifisert tekniker.

Skifte ovns lyspære

 **ADVARSEL:** Slå av produktet og la det avkjøles før rengjøring.

- Fjern glassdekslet og deretter lyspæren.
- Sett inn ny lyspære (som tåler 300 °C) for å erstatte den fjernede lyspæren (230 V, 15–25 Watt, type E14).
- Sett tilbake glassdekslet, og ovnen er klar til bruk.
- Produktet inneholder en lyskilde i energieffektivitetsklasse G.
- Lyskilde kan ikke byttes ut av sluttbruker. Kundeservice er nødvendig.
- Den medfølgende lyskilden er ikke beregnet for bruk i andre applikasjoner.

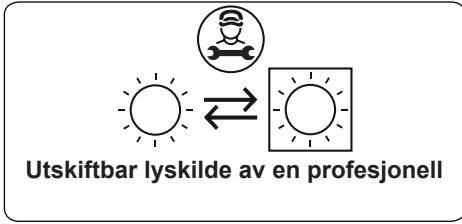

 Lyspæren er spesielt utformet for bruk i husholdningsprodukter ment for tilberedning av mat. Det er ikke egnet som rombelysning.

- Ikke prøv å skrape ut kalksteinrester som dannes på bunnen av ovnen. Dette kan skade ovnsbunnen.
- For å løse opp kalkstein som dannes på bunnen av ovnen, kan du helle 200–250 ml hvit eddik med et syreforhold på maks. 6 % inn på ovnsbunnen etter hver andre eller tredje bruk, og vent i 30 minutter. Rengjør deretter med en ren, fuktig klut.

6. FEILSØKING OG TRANSPORT

6.1 FEILSØKING



Hvis du har problemer med apparatet etter å ha sjekket disse grunnleggende feilsøkingstrinnene, må du ta kontakt med autorisert servicepersonell eller en kvalifisert tekniker.

Problem	Mulig årsak	Løsning
Kan ikke slå på kokeplaten eller stekesonene.	Det er ingen strømtilførsel.	Sjekk sikringen apparatet er koblet til. Kontroller om det har skjedd et strøbrudd ved å teste andre apparater.
Ovnen slår seg ikke på.	Strømmen er slått av.	Sjekk strømtilførsel. Sjekk også om andre kjøkkenapparater virker.
Ingen varme, eller ovnen varmes ikke opp.	Ovnstemperaturen er angitt feil. Ovnsdøren er åpen.	Kontroller at kontrollknotten for temperatur er i riktig posisjon.
Ujevn steking i ovnen.	Ovnshyllene er i feil posisjon.	Kontroller at du bruker anbefalte temperaturer og hylleposisjoner. Ikke åpne døren ofte, med mindre du steker mat som må snus. Hvis du åpne døren ofte, synker den interne temperaturen og resultatene av matlagingen kan lide.
Ovnslyset (hvis tilgjengelig) lyser ikke.	Det har oppstått feil i lampen. Strømforsyningen er koblet fra eller slått av.	Erstatt lampen i henhold til instruksene. Sørg for at stikkkontakten til strømforsyningen er slått på.
Tidtakerknappene kan ikke trykkes på ordentlig.	Et fremmedlegeme sitter fast mellom tidtakerknappene. Berøringsmodell: det er fuktighet på kontrollpanelet. Tastelåsfunksjonen er slått på.	Fjern fremmedlegemet og prøv på nytt. Fjern fuktigheten og prøv på nytt. Sjekk om tastelåsfunksjonen er slått på.
Ovnsviften (hvis tilgjengelig) bråker.	Ovnshyllene vibrerer.	Kontroller at ovnen står i vater. Kontroller at hyllene og eventuelle stekeformer ikke vibrerer eller er i kontakt med den bakre veggen til ovnen.

6.2 TRANSPORT

Hvis du må transportere produktet, bør du bruke originalemballasjen til produktet og bære det ved hjelp av den originale esken. Følg pakningens anvisninger for transport. Tape alle uavhengige deler av produktet ned for å forhindre skade til produktet under transport.

Hvis du ikke har originalemballasjen, bør du forberede en transporteske slik at apparatet, spesielt de eksterne overflatene til produktet, er beskyttet mot eksterne trusler.

7. TEKNISKE SPESIFIKASJONER

7.1 Energiforbruk





Merke		
Modell		PCS60HEZW
Ovnstype		ELEKTRISK
Mengde	kg	45,4
Energieffektivitetsindeks – konvensjonell		103,6
Energieffektivitetsindeks – vifte		95,3
Energiklasse		A
Energiforbruk (elektrisitet) – konvensjonell	kWh/syklus	0,87
Energiforbruk (elektrisitet) – vifte	kWh/syklus	0,80
Antall rom		1
Varmekilde		ELEKTRISK
Volum	l	70
Denne ovnen er i samsvar med EN 60350-1		
Tips for energisparing		
Ovn		
– Stek retter sammen, hvis mulig.		
– La forvarmingen være så kort som mulig.		
– Ikke forleng tilberedningstiden.		
– Ikke glem å slå av ovnen etter matlagingen.		
– Ikke åpne ovnsdøren under steking.		

Merke		
Modell		PCS60HEZW
Komfyrtype		Elektrisk
Antall kokesoner		4
Varmeteknologi-1		Strålende
Størrelse-1	cm	Ø14,5
Energiforbruk-1	Wh/kg	192,0
Varmeteknologi-2		Strålende
Størrelse-2	cm	Ø14,5
Energiforbruk-2	Wh/kg	192,0
Varmeteknologi-3		Strålende
Størrelse-3	cm	Ø18,0
Energiforbruk-3	Wh/kg	192,0
Varmeteknologi-4		Strålende
Størrelse-4	cm	Ø18,0
Energiforbruk-4	Wh/kg	191,0
Komfyrens energiforbruk	Wh/kg	191,8
Denne komfyren er i samsvar med EN 60350-2		
<p>Tips for energisparing</p> <p>Komfyr</p> <ul style="list-style-type: none"> – Bruk kokekar med flat bunn. – Bruk kokekar med egnet størrelse. – Bruk kokekar med lokk. – Minimer mengden væske eller fett. – Reduser innstillingen når væsker begynner å koke. 		

Tack för att du valt denna produkt.

Denna bruksanvisning innehåller viktig säkerhetsinformation och instruktioner avseende drift och underhåll av din apparat.

Var god och läs den här bruksanvisningen innan du använder din apparat och behåll den här boken för framtida referens.

Ikon	Typ	Betydelse
	VARNING	Risk för allvarlig skada eller dödsfall
	RISK FÖR ELEKTRISK STÖT	Risk för farlig spänning
	BRAND	Varning; brandrisk/brandfarligt material
	FÖRSIKTIGHET	Fara för person- eller egendomsskada
	VIKTIGT/OBSERVERA	Korrekt drift av systemet

INNEHÅLL

1.SÄKERHETSINSTRUKTIONER	4
1.1 Allmänna säkerhetsvarningar	4
1.2 För ångkokning.....	7
1.3 Installationsvarningar.....	7
1.4 Under användning	8
1.5 Vid rengöring och underhåll.....	9
2.INSTALLATION OCH FÖRBEREDELSE FÖR ANVÄNDNING	11
2.1 Instruktioner till installatören	11
2.2 Elektrisk anslutning och säkerhet	12
2.3 Justering av fötterna	13
3.PRODUKTFUNKTIONER.....	14
4.ANVÄNDNING AV PRODUKTEN.....	15
4.1 Hållkontroller.....	15
4.2 Ugnskontroller	16
4.3 Tillagningstidstabell	17
4.4 För ångfunktion.....	18
4.5 Användning av ångfunktionen	20
4.6 Tillbehör	20
5.RENGÖRING OCH UNDERHÅLL.....	22
5.1 Rengöring	22
5.2 Underhåll	24
6.FELSÖKNING OCH TRANSPORT	25
6.1 Felsökning	25
6.2 Transport	25



1. SÄKERHETSINSTRUKTIONER

- Läs dessa anvisningar noggrant innan du använder apparaten och behåll dem på ett lämpligt ställe som referens vid behov.
- Denna manual har utarbetats för mer än en modell, därför kanske din apparat inte har alla de funktioner som beskrivs i den. Av detta skäl är det viktigt att vara särskilt uppmärksam på eventuella figurer medan du läser bruksanvisningen.

1.1 ALLMÄNNA SÄKERHETSVARNINGAR

- Denna apparat kan användas av barn från 8 år och uppåt och personer med nedsatt fysisk, sensorisk eller mental förmåga eller brist på erfarenhet och kunskap om de har fått tillsyn eller instruktioner om användningen av apparaten på ett säkert sätt och förstår farorna som är inblandade. Barn ska inte leka med apparaten. Rengöring och användarunderhåll ska inte göras av barn utan tillsyn.

 **WARNING:** Apparaten och dess tillgängliga delar blir heta under användning. Försiktighet bör vidtas för att undvika att röra värmeelement. Håll barn under 8 år utom räckhåll om de inte övervakas kontinuerligt.

  **WARNING:** Övervakad matlagning på en häll med fett eller olja kan vara farligt och kan leda till brand. Försök ALDRIG att släcka en sådan brand med vatten, utan stäng av apparaten och täck sedan över lågan t. ex. med ett lock eller ett brandtäcke.

 **FÖRSIKTIGHET:** Tillagningsprocessen måste övervakas. En kortvarig matlagingsprocess måste övervakas kontinuerligt

 **! WARNING:** Brandfara: Förvara inte föremål på matlagningssytorna.

 **! WARNING:** Om ytan är sprucken, stäng av apparaten för att undvika risk för elektrisk stöt.

- För modeller som innehåller ett hållock, rengör eventuella spill på locket före användning och låt ugnen svalna innan locket stängs.
- Använd inte apparaten med hjälp av en extern timer eller separat fjärrkontroll.

 **! WARNING:** För att förhindra att apparaten välter måste stabiliseringsfästena installeras. (För detaljerad information, se inställningsguiden för vippskyddsskiktet.)



- Under användning blir apparaten het. Försiktighet bör vidtas för att undvika att röra värmeelement inne i ugnen.
- Handtag kan bli heta efter en kort stunds användning.
- Använd inte hårda slipmedel eller skurborstar för att rengöra ugnsytor. De kan skrapa ytan vilket kan leda till att luckans glas splittras eller till skador på ytan.
- Använd inte ångrengörare för rengöring av apparaten.

 **! WARNING:** För att undvika risk för elektriska stötar, se till att apparaten är avstängd innan lampan byts ut.

 **FÖRSIKTIGHET:** Tillgängliga delar kan vara heta vid tillagning eller grillning. Håll små barn borta från apparaten när den används.

- Din apparat är tillverkad i enlighet med alla gällande lokala och internationella standarder och föreskrifter.
- Underhålls- och reparationsarbete får endast utföras av auktoriserade servicetekniker. Installations- och reparationsarbete som utförs av obehöriga tekniker kan vara farligt. Ändra eller modifiera inte apparatens specifikationer på något sätt. Olämpliga hållskydd kan orsaka olyckor.
- Innan du ansluter din apparat, se till att de lokala distributionsförhållandena (typ av gas- och gastryck eller elspänning och frekvens) och specifikationerna på apparaten är kompatibla. Specifikationerna för denna apparat finns angivna på etiketten.

 **FÖRSIKTIGHET:** Denna apparat är endast avsedd för matlagning och är endast avsedd för inomhus hushållsbruk. Den ska inte användas för något annat ändamål eller i någon annan applikation, t.ex. för användning utomlands eller i kommersiell miljö eller rumsuppvärmning.

- Använd inte ugnsluckhandtagen för att lyfta eller flytta apparaten.
- Alla möjliga åtgärder har vidtagits för att säkerställa din säkerhet. Eftersom glaset kan gå sönder, bör du vara försiktig vid rengöring för att undvika repor. Undvik att slå eller knacka på glaset med tillbehör.
- Se till att nätkabeln inte sitter fast eller skadas under installationen. Om nätkabeln är skadad måste den bytas ut av tillverkaren, dess servicetekniker eller liknande kvalificerade personer för att förhindra fara.
- Låt inte barn klättra på ugnsluckan eller sitta på den medan den är öppen.
- Vänligen håll barn och djur borta från denna apparat.

1.2 FÖR ÅNGKOKNING



- Vattnet måste hällas i vattenbehållaren innan ugnen tas i bruk.
- Fyll inte på vatten i vattenbehållaren när ugnen är varm.
- När ugnsluckan öppnas kan ånga komma ut från insidan. Var försiktig när du öppnar ugnsdörren, eftersom det kan innebära en risk för brännskador.
- Vid ångkokning kan fukt finnas kvar i ugnen. Eftersom fukt kan orsaka korrosion ska du se till att ugnens insida torkar efter matlagning.
- Använd dricksvatten i ugnen för ångkokning. Använd inte brännbar alkohol eller fasta partiklar i stället för vatten.
- Använd rostfria tallrikar för ångkokning.
- Om det i slutet av varje ångkokning finns vatten kvar i vattentanken ska den rengöras och det kvarvarande vattnet ska inte användas vid nästa kokning.

1.3 INSTALLATIONSVARNINGAR

- Använd inte apparaten innan den är helt installerad.
- Apparaten måste installeras av en behörig tekniker. Tillverkaren är inte ansvarig för eventuella skador som kan orsakas av felaktig placering och installation av obehöriga personer.
- När apparaten är upppackad, kontrollera att den inte har skadats under transporten. Vid eventuell defekt, använd inte apparaten och kontakta omedelbart en kvalificerad serviceagent. Material som används för förpackning (nylon, häftklamrar, skumplast, etc.) kan vara skadliga för barn och de bör samlas in och avlägsnas omedelbart.

- Skydda dina apparat från atmosfären. Utsätt den inte sol, regn, snö, damm och överfuktighet.
- Materialet runt apparaten (t. ex. skåp) måste klara en minimitemperatur på 100° C.
- Apparaten får inte installeras bakom en dekorationsdörr för att undvika överhettning.

1.4 UNDER ANVÄNDNING

- När du först använder ugnen kan du märka en viss lukt. Detta är helt normalt och orsakas av isoleringsmaterialen på värmeelementen. Vi föreslår att innan du använder ugnen för första gången lämnar du den tom och ställer in maximal temperatur i 45 minuter. Se till att miljön där produkten är installerad är väl ventilerad.
 - Var försiktig när du öppnar ugnsluckan under och efter tillagningen. Den heta ångan från ugnen kan orsaka brännskador.
 - Placera inte brandfarliga eller brännbara material i eller nära apparaten när den används.
 - Använd alltid ugnsvantar för att ta ur och byta mat i ugnen.
 - Under inga omständigheter får ugnen fodras med aluminiumfolie eftersom överhettning kan uppstå.
 - Placera inte tillagningskärl eller bakplåtar direkt på botten av ugnen medan du lagar mat. Basen blir mycket varm och skador kan uppstå på produkten.
-   Lämna inte ugnen obevakad vid tillagning med fasta eller flytande oljor. De kan fatta eld under extrema uppvärmningssituationer. Häll aldrig vatten på lågor som orsakas av olja, stäng istället av spisen och täcka över kärlet med locket eller en brandfilt.
- Placera alltid kokkärl över tillagningszonens mitt och vrid handtagen till ett säkert läge så att de inte kan

slås till.

- Om produkten inte ska användas under en längre tid, stäng av huvudströmbrytaren. Stäng av gasventilen när gasapparater inte används.
- Se till att apparatens kontrollreglage alltid är i position "0" (stopp) när apparaten inte används.
- Plåtarna lutar när de dras ut. Var försiktig så att du inte spiller eller tappar het mat när du tar ut den ur ugnen.
- Lämna inget på ugnsluckan medan den är öppen. Detta kan ge obalanser hos ugnen eller skada luckan.
- Placera inte tunga eller brandfarliga föremål (exempelvis nylon, plastpåse, papper, trasa etc) i lådan. Detta inkluderar kokkärl med plasttillbehör (t. ex. handtag).

 **FÖRSIKTIGHET:** Förvaringsfackets insida kan bli varmt när apparaten är i bruk. Undvik att vidröra insidans yta.

- Häng inte handdukar, trasor eller kläder från apparaten eller handtagen.

1.5 VID RENGÖRING OCH UNDERHÅLL

- Se till att din apparats nätanslutning är avstängd innan rengöring eller underhåll.
- Ta inte bort kontrollreglagen för att rengöra kontrollpanelen.
- För att bibehålla effektiviteten och säkerheten hos din apparat rekommenderar vi att du alltid använder originalreservdelar och kontakter vår auktoriserade serviceagent vid behov.

•

- Försök inte skrapa bort kalkrester som kan bildas på ugnens golv. Annars skadas ugnsgolvet.
- För att lösa upp eventuell kalk som kan bildas på ugnsgolvet, håll 200-250 ml vit vinäger med en syrakvot på högst 6 % på ugnsgolvet efter varje 2-3 användningstillfällen och vänta i 30 minuter. Rengör den sedan med en fuktig våt trasa.

EU-försäkran om överensstämmelse

CE Vi försäkrar att våra produkter uppfyller gällande EU-direktiv, beslut och förordningar och de krav som anges i de standarder som refereras. Denna apparat har utformats för att användas endast för matlagning i hemmet. All annan användning (t.ex. uppvärmning av ett rum) är felaktigt och farligt.

 Bruksanvisningen gäller för flera modeller. Du kan märka skillnader mellan dessa instruktioner och din modell.

Avyttring av din gamla apparat



Symbolen på produkten eller på förpackningen indikerar att denna produkt inte får behandlas som hushållsavfall. Istället ska den överlämnas till ett tillämpligt samlingsställe för återvinning av elektrisk och elektronisk utrustning. Genom att säkerställa att denna produkt bortskaffas på rätt sätt kommer du att bidra till att förhindra potentiella negativa konsekvenser för miljön och människors hälsa, vilket annars skulle kunna orsakas av olämplig avfallshantering av denna produkt. För mer detaljerad information om återvinning av denna produkt, vänligen kontakta ditt lokala stadskontor, din hushållsavfallstjänst eller återförsäljaren där du köpte produkten.

2. INSTALLATION OCH FÖRBEREDELSE FÖR ANVÄNDNING

! VARNING: Elektrisk anslutning av denna apparat ska utföras av en auktoriserad serviceperson eller en kvalificerad elektriker, enligt instruktionerna i denna handbok och i enlighet med gällande lokala föreskrifter.

- Felaktig installation kan orsaka problem och skador, för vilka tillverkaren inte tar något ansvar och garantin kommer inte vara giltig.
- Innan anslutning, se till att de lokala distributionsförhållandena (elspänning och frekvens och / eller typ av gas och gstryck) och justeringarna på apparaten är kompatibla. Justeringsvillkoren för denna apparat finns angivna på etiketten.
- De lagar, förordningar, direktiv och normer som gäller i användarlandet ska följas (säkerhetsbestämmelser, korrekt återvinning i enlighet med bestämmelserna etc.).
- Om produkten innehåller borttagbara hyllguider (ledningsspår) och användarhandboken innehåller recept som yoghurt ska hyllguiderna tas bort och ugnen användas i det angivna tillagningsläget. Information om borttagning av ledningshyllan är inkluderad i avsnittet RENGÖRING OCH UNDERHÅLL.

2.1 INSTRUKTIONER TILL INSTALLATÖREN

Allmänna instruktioner

- Efter att du har tagit bort förpackningsmaterialet från apparaten och dess tillbehör, se till att apparaten inte är skadad. Om du misstänker någon skada, använd den inte och kontakta omedelbart auktoriserad service eller kvalificerad tekniker.
- Se till att det inte finns några brandfarliga eller brännbara material i närheten, t.ex. gardiner, olja, trasor etc. som kan ta eld.
- Bänkskivan och möblerna som omger apparaten ska vara gjorda av material som är resistent mot temperaturer över

100° C.

- Apparaten får inte installeras direkt ovanför diskmaskin, kylskåp, frys, tvättmaskin eller torktumlare.
- Apparaten kan placeras nära andra möbler under förutsättning att i området där apparaten placeras kommer inte möblernas höjd överskrida hällens.

Installation av spisen

- Om köksmöblerna är högre än spishällen måste köksmöblerna vara minst 10 cm från apparatens sidor för luftcirkulation.
- Om en spiskåpa eller ett skåp ska installeras ovanför apparaten ska säkerhetsavståndet mellan kokkärn och eventuellt skåp/spiskåpa vara enligt nedan.

A (mm)	420
B (mm) Spiskåpa/skåp	650/700
C (mm)	Produktens bredd
D (mm)	50

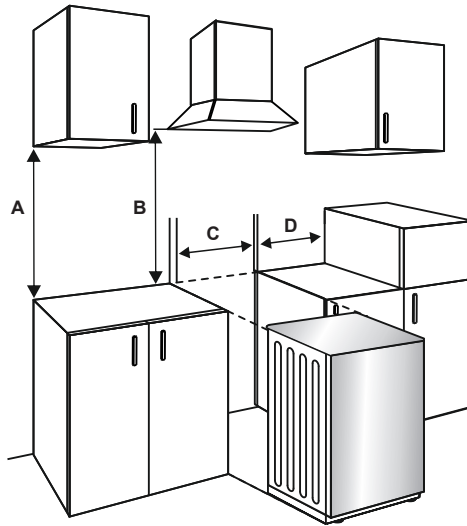

2.2 ELEKTRISK ANSLUTNING OCH SÄKERHET

! VARNING: Elektrisk anslutning av denna apparat ska utföras av en auktoriserad serviceperson eller en elektriker, enligt instruktionerna i denna handbok och i enlighet med gällande lokala föreskrifter.

! VARNING: APPARATEN MÅSTE JORDAS.

- Innan apparaten ansluts till strömförsörjningen måste spänningsvärdet för apparaten (stämplat på apparatens märkskylt) kontrolleras så att det stämmer överens med den tillgängliga nätspänningen, och elkablarna måste kunna hantera apparatens strömförbrukning (anges också på märkskylten).
- Se till att isolerade kablar används under installationen. En felaktig anslutning kan skada apparaten. Om nätsladden är skadad och måste bytas ut ska detta utföras av behörig personal.
- Använd inte adaptrar, grenuttag och/eller förlängningsladdar.
- Nätkabeln ska hållas borta från heta delar av apparaten och får inte böjas eller tryckas ihop. Annars kan ledningen skadas, vilket medför kortslutning.
- Om apparaten inte är ansluten till elnätet med en kontakt måste en flerpolig fränskiljare (med minst 3 mm

kontaktavstånd) användas för att uppfylla säkerhetsföreskrifterna.

- Apparaten är konstruerad för en strömförsörjning på 400V~ men kan anpassas till 380-415 3N~ med hjälp av en lämplig överbyggnad i anslutningsterminalen. Om din strömförsörjning är annorlunda ska du kontakta behörig servicepersonal eller elektriker.
- Nätsladden (H05VV-F) måste vara tillräckligt lång för att kunna anslutas till apparaten.
- Den uppsäkrade omkopplaren måste vara lätt tillgänglig när apparaten har installerats.
- Se till att alla anslutningar är tillräckligt åtdragna.
- Montera matningskabeln i kabelklämman och stäng sedan locket.
- Terminalboxanslutningen är placerad på terminalboxen.

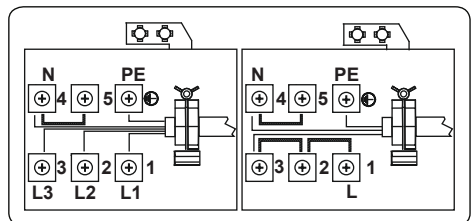

2.3 JUSTERING AV FÖTTERNA

Din produkt står på fyra justerbara fötter. För säker drift är det viktigt att din apparat är korrekt balanserad. Säkerställ att apparaten är i nivå innan den används. För att öka höjden på apparaten, vrid fötterna moturs. För att minska höjden på apparaten, vrid fötterna medurs.

Det är möjligt att höja höjden på apparaten upp till 30 mm genom att justera fötterna. Apparaten är tung och vi rekommenderar att minst 2 personer lyfter upp den. Dra aldrig apparaten.

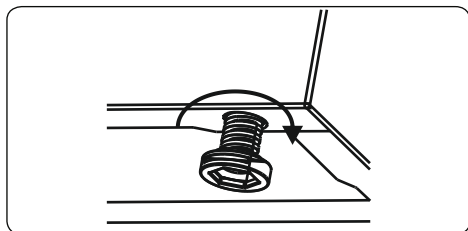

3. PRODUKTFUNKTIONER

Viktigt: Specifikationerna för produkten varierar och utseendet på din apparat kan skilja sig från det som visas i figurerna nedan.

Komponentlista

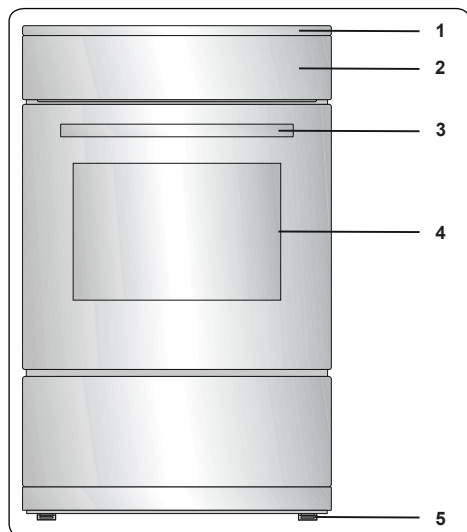

1. Spishäll
2. Kontrollpanel
3. Ugnsluckshandtag
4. Ugnslucka
5. Justerbara fötter

Kontrollpanel

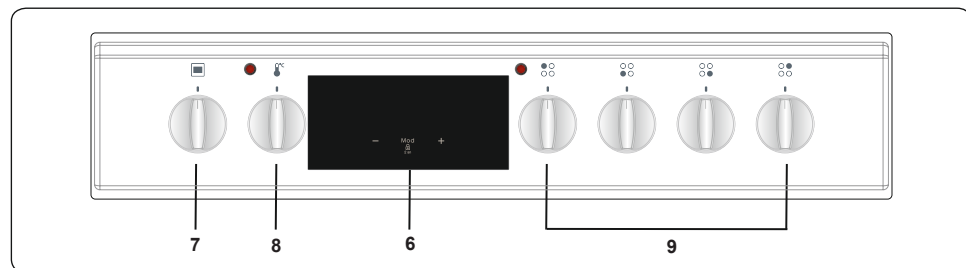

6. Timer
7. Kontrollreglage för ugnsfunktion
8. Reglage för ugnstermostat
9. Kontrollreglage för häll

4. ANVÄNDNING AV PRODUKTEN

4.1 HÄLLKONTROLLER

Keramikplatta

Keramikplattan styrs av ett vred med 6 positioner.

Keramikplattan hanteras genom att vrida kontrollreglaget till önskad inställning. Nära varje kontrollreglage finns en symbol som indikerar plattan som styrs av reglaget. På / av-lampan på kontrollpanelen visar om någon av de keramiska plattorna är i bruk.

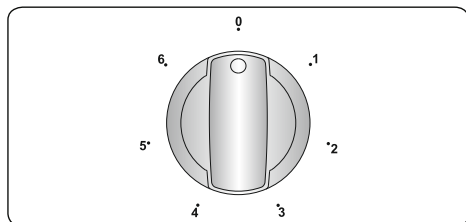

Vredets position	Funktion
0	Av-position
1	Håll varmt-position
2-3	Värmeposition för låg värme
4-5-6	Position för stekning, rostning och kokning

 **Viktigt:** Rotationsriktningen för vredet kan variera beroende på produktspecifikationen.

Dubbla och ovala plattor (i förekommande fall)

Dubbla och ovala plattor har två värmezoner. För att aktivera den yttre zonen på en dubbel / oval platta, vrid vredet till ☉-positionen. Både de yttre zonerna kommer slås på.

För att inaktivera den yttre zonen på en dubbel / oval platta, vrid vredet till "av"-positionen. Både de yttre zonerna kommer slås av.

Restvärmeindikator (i förekommande fall)

Efter användning av kokplattan kommer värme (som kallas restvärme) att lagras i det glaskeramiska glaset. Om restvärmesnivån är högre än + 60° C kommer restvärmeindikatorn att vara aktiv för tillagningszonen som ligger över denna temperatur.

Om strömförsörjningen till hällen är urkopplad när restvärmeindikatorn är på, blinkar varningslampan när strömmen återansluts. Displayen blinkar tills restvärmen har minskat eller tills en av tillagningszonerna har aktiverats.

Råd och tips

 **Viktigt:** När keramikplattor används vid höga värmeinställningar kan de uppvärmda områdena slås av och på. Detta beror på en säkerhetsenhet som förhindrar glaset att överhettas. Detta är normalt vid höga temperaturer, och orsakar inte skador på hällen men lite fördröjningar i tillagningstiderna.

⚠ VARNING:

- Använd aldrig hällen utan kokkärl på tillagningszonen.
- Använd endast plattbottnade kastruller med tillräckligt tjock bas.
- Se till att pannans undersida är torr innan du placerar den på hällen.
- När tillagningszonen används är det viktigt att säkerställa att tillagningskärlet är centrerat mitt över zonen.
- För att spara energi, använd aldrig en panna med en annan diameter än den kokplatta som används.

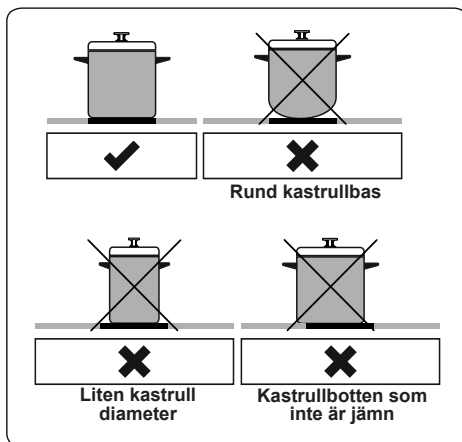

- Använd inte pannor med grov botten eftersom dessa kan repa glaskeramikytan.
- Placera alltid lock på tillagningskärnen, om möjligt.

- Temperaturen på tillgängliga delar kan vara hög när apparaten är i drift. Håll barn och djur väl borta från hällen under användning och tills den har kylts ner helt efter användning.
- Om du upptäcker en spricka på spishällen måste den stängas av omedelbart och ersättas av behörig servicepersonal.

4.2 UGNSKONTROLLER

Kontrollreglage för ugnsfunktion

Vrid reglaget till motsvarande symbol för önskad tillagningsfunktion. För detaljer avseende olika funktioner, se "Ugnsfunktioner".

Reglage för ugnstermostat

När du har valt en tillagningsfunktion, vrid den här reglaget för att ställa in önskad temperatur. Ugnstermostatlampan tänds när termostaten är i drift för att värma ugnen eller bibehålla temperaturen.

Ugnsfunktioner

* Ugnsfunktionerna kan variera beroende på din produktmodell.



Ugnslampa: Endast ugnslampan kommer tändas. Den kommer vara på under hela matlagningstiden.



Defrostfunktion: Ugnens varningslampor tänds och fläkten börjar fungera. För att använda defrostfunktionen, ta

din frusna mat och placera den i ugnen på en hylla i det tredje facket från botten. Det rekommenderas att du placerar en ugnsplåt under maten som avfrostas för att fånga vattnet som ackumulerat på grund av smältande is. Denna funktion kommer inte koka eller baka din mat, utan bara hjälpa till att tina den.

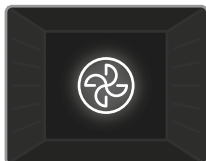

Turbofunktion: Ugnens termostat och varningslampor tänds och ringvärmeelementet och fläkten går igång. Turbofunktionen

fördelar jämnt värmen i ugnen så att all mat

på alla rack tillagas på ett jämnt sätt. Vi rekommenderar att du förvärmer ugnen i ca 10 minuter.

Du kan använda ångkokningsfunktionen i den här funktionen. För mer information, läs texten "Använda ångfunktionen"



Statisk tillagningsfunktion: Ugnens termostat och varningslampor tänds och de övre och nedre värmeelementen går igång. Den statiska matlagningsfunktionen

avger värme, vilket garanterar jämn matlagning. Detta är perfekt för att göra bakverk, kakor, bakad pasta, lasagne och pizza. Förvärmning av ugnen i 10 minuter rekommenderas och det är bäst att använda en hylla i taget med den här funktionen.

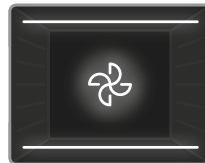

Fläktfunktion: Ugnens termostat och varningslampor tänds och de övre värmeelementen och fläkten går igång. Denna funktion är

lämplig för bakverk. Tillagning utförs av de nedre och övre värmeelementen i ugnen och av fläkten, som ger luftcirkulationen, vilket ger en lätt grillad effekt på maten. Vi rekommenderar att du förvärmer ugnen i ca 10 minuter.

Du kan använda ångkokningsfunktionen i den här funktionen. För mer information, läs texten "Använda ångfunktionen"

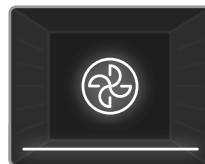

Pizzafunktion: Ugnens termostat och varningslampor tänds och ringen, de lägre värmeelementen och fläkten går igång. Denna funktionen är

idealisk för att tillaga mat som pizza, jämnt på kort tid. Medan fläkten jämnt fördelar ugnsvärmen, tillagar det nedre värmeelementet maten.

Du kan använda ångkokningsfunktionen i den här funktionen. För mer information, läs texten "Använda ångfunktionen"

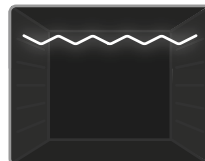

Grillfunktion: Ugnens termostat slås på och varningslampor tänds och de övre och nedre värmeelementen går igång. Denna funktion

används för att grilla och rosta mat på ugnens övre hyllor. Borsta trådnätet lätt med olja för att undvika att mat fastnar och placera maten på mitten av gallret. Placera alltid en plåt under maten för att fånga upp droppar av olja eller fett. Vi rekommenderar att du förvärmer ugnen i ca 10 minuter.

! Varning: Vid grillning måste ugnsluckan vara stängd och ugnstemperaturen bör justeras till 190° C.

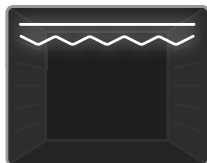

Snabbgrillfunktion: Ugnens termostat och varningslampor tänds och de övre och nedre värmeelementen går igång. Denna funktion används för

snabbgrillning och för grillning av mat med en större yta, som till exempel kött. Använd ugnens övre hyllor. Borsta trådnätet lätt med olja för att undvika att mat fastnar och placera maten på mitten av gallret. Placera alltid en plåt under maten för att fånga upp droppar av olja eller fett. Vi rekommenderar att du förvärmer ugnen i ca 10 minuter.

! Varning: Vid grillning måste ugnsluckan vara stängd och ugnstemperaturen bör justeras till 190° C.

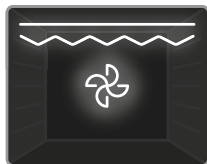

Dubbelgrill och fläkthfunktion: Ugnens termostat och varningslampor tänds och grillen, de övre värmeelementen och fläkten går igång.

Denna funktion används för snabbgrillning av tjockare mat och för grillning av mat med en större yta. Både de övre värmeelementen och grillen aktiveras tillsammans med fläkten för att garantera jämn tillagning. Använd ugnens övre hyllor. Borsta trådnätet lätt med olja för att undvika att mat fastnar och placera maten på mitten av gallret. Placera alltid en plåt under maten för att fånga upp droppar av olja eller fett. Vi rekommenderar att du förvärmer ugnen i ca 10 minuter.

! Varning: Vid grillning måste ugnsluckan vara stängd och ugnstemperaturen bör justeras till 190° C.

☹ Vap Clean funktion (ångrengöring): Ställ in din ugnssfunktion och termostat till Vap Clean funktion-symbol (☹). Häll 200-250 ml vatten (ca 1 kopp) i den stora metallpannan på ugnsbotten. Vap Clean går i cirka 30 - 60 minuter och förbereder din ugn så att den lätt kan rengöras.

4.3 TILLAGNINGSTIDSTABELL

Funktion	Disk			
				min.
Statisk	Smördeg	2 - 3 - 4	170-190	35-45
	Sockerkaka	2 - 3 - 4	170-190	30-40
	Kaka	2 - 3 - 4	170-190	30-40
	Gryta	2	175-200	40-50
	Kyckling	2 - 3 - 4	200	45-60
Fläkt	Smördeg	2 - 3 - 4	170-190	25-35
	Sockerkaka	2 - 3 - 4	150-170	25-35
	Kaka	2 - 3 - 4	150-170	25-35
	Gryta	2	175-200	40-50
	Kyckling	2 - 3 - 4	200	45-60
Turbo	Smördeg	2 - 3 - 4	170-190	35-45
	Sockerkaka	2 - 3 - 4	150-170	30-40
	Kaka	2 - 3 - 4	150-170	25-35
	Gryta	2	175-200	40-50
Grillning	Grillade köttbullar	5	200	10-15
	Kyckling	*	190	50-60
	Kotlett	4 - 5	200	15-25
	Biffstek	5	200	15-25

*Tillaga med stekspett om det finns tillgängligt.

4.4 FÖR ÅNGFUNKTION

Livs- medel	Funktion	Rackpo- sition	Temp. (°C)	Mängd vatten (ml)	Tillsättning- stid för vat- ten (min.)	Tillagningstid (min) (ca)	Vikt (ungefärlig livsmedelsvikt g)
Bröd	Fan Function + Ånga	3	200	100	Innan du startar ugnen.	30-50	820
Bakad pasta	Fan Function + Ånga	3	200	200	Innan du startar ugnen.	30-40	1500
Bakverk	Turbo+Ånga	3	180	150	Innan du startar ugnen.	30-40	500
Potatis	Fan Function + Ånga	3	200	250	Innan du startar ugnen.	45-60	500
Kyckling	Turbo+Ånga	3	220	200	Innan du startar ugnen.	60-70	2000
Biff	Fan Function + Ånga	3	180	300	Innan du startar ugnen.	100-110	1000



Viktigt: De tider som anges ovan är de som erhålls under laboratorieförhållanden och kan variera beroende på nätspänningen och mängden mat som tillagas.



Viktigt: Tillsätt inte vatten till vattenbehållaren när ugnen är varm.

Användning av digital touch-timer

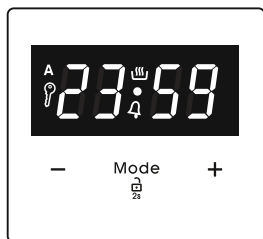

Funktionsbeskrivning	
A	Autotillagning
	Manuell tillagning
	Knapplås
	Minutpåminnelse
Mode	Lägesfunktion
-	Minska timer
+	Öka timer
23 59	Timerdisplay

Tidsjustering

Tiden måste ställas in innan du kan börja använda ugnen. Efter strömanslutningen kommer symbolen "A" och "00:00" eller "12:00" att börja blinka på displayen.



1. Tryck in "MODE" i 2 sekunder för inaktivera knapplåset och punkten i mitten av skärmen kommer börja blinka.

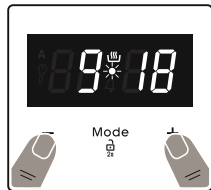

2. Justera tiden medan punkten blinkar, med hjälp av knapparna "+" och "-".

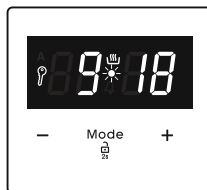

3. Efter några sekunder kommer punkten att sluta blinka och lysen kontinuerligt.

! Knapplås

Tangentlåset aktiveras automatiskt när timern inte har använts under 7 sekunder. Symbolen "4" visas och hålls tänd. För att låsa upp timer-knapparna, håll knappen "MODE" nedtryckt under 2 sekunder. Den önskade operationen kan då utföras.

Ljudlig tidsjusteringsvarning

Den hörbara varningen kan ställas in på valfri tid mellan "00:00" och "23:59" timmar. Den hörbara varningen är endast för varningssyften. Ugnen kommer inte att aktiveras med denna funktion.

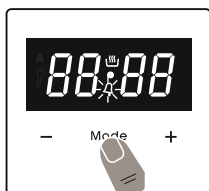

1. Tryck "MODE". Symbolen "4" kommer att börja blinka och "000" kommer att synas.

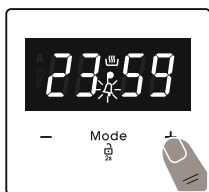

2. Välj önskad tidsperiod med knapparna "+" och "-" medan "4" blinkar.



3. Symbolen "4" förblir tänd, tiden sparas och varningen kommer att ställas in.

När timern når noll kommer en akustisk varning att höras och symbolen "4" kommer att blinka på displayen. Tryck på valfri knapp för att stoppa den hörbara varningen. Tryck in "MODE" i 2 sekunder så kommer "4"-symbolen att försvinna och klockan visas.

Halvautomatisk tidsinställning (tillagningstid)

Denna funktion hjälper dig att laga mat under en bestämd tidsperiod. Ett tidsintervall mellan 0 och 10 timmar kan ställas in. Förbered maten för tillagning och sätt in den i ugnen.

1. Välj önskad tillagningsfunktion och temperatur genom att vrida på kontrollreglagen.



2. Tryck på "MODE" tills du ser "dur"-symbolen på displayen. Symbolen "A" kommer att blinka.

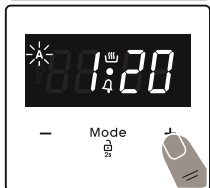

3. Välj önskad tillagningsperiod med hjälp av knapparna "+" och "-".



4. Aktuell tid visas igen på skärmen och symbolerna "A" och "☀" kommer fortsatt att lysa kontinuerligt.

När timern når noll, stängs ugnen av och en hörbar varning kommer att höras. Symbolerna "A" kommer att blinka. Vrid båda kontrollreglagen till position "0" och tryck på valfri knapp på timern för att stoppa den akustiska varningen. Tryck in "MODE" i 2 sekunder så kommer "A"-symbolen försvinna och timern växlar tillbaka till manuell funktion.

Ljudjustering

För att justera volymen för det akustiska varningsljudet, medan den aktuella tiden på dagen visas, tryck på knapparna "+" och "-" så kommer punkten i mitten av skärmen att börja blinka. Tryck "MODE" för att visa aktuellt signalljud. Efter varje gång "+"-knappen trycks in spelas en ny signal upp. Det finns tre olika sorters signalljud. Välj önskat signalljud och tryck inte på några andra knappar. Efter en kort tid kommer den valda signalen att sparas.

4.5 ANVÄNDNING AV ÅNGFUNKTIONEN

- Din ugn har en funktion för tillagning med ånga.
- Vattnet i vattentanken i botten av ugnen genererar het ånga under tillagningen och möjliggör bättre tillagningsresultat.
- Tillagning med ånga reducerar fuktförlost i köttträtter och gör insidan saftigare och utsidan krispigare, medan bakverk blir pösigare, krispigare och får mer volym utvändigt.

! Varning: Tillagning med ånga kan bara göras med de funktioner som specificeras i bruksanvisningen.

! Varning: Vattentanken i botten av ugnen har en maximal kapacitet på 300 ml. Fyll inte på mer än 300 ml vatten.

Att göra ångkokning;

- Fyll den specificerade mängden vatten i vattenbehållaren som finns i ugnens botten.
- Placera maten på den rekommenderade hyllan.
- Börja med att ställa in funktion, temperatur och tid för maten enligt ångtillagningstabellen. För mat som inte finns med i tabellen kan du själv ställa in temperatur, tillagningsfunktion och tid.

4.6 TILLBEHÖR

EasyFix-trådracket

Rengör tillbehören noggrant med varmt vatten, diskmedel och en mjuk rengöringstrasa vid första användningen.

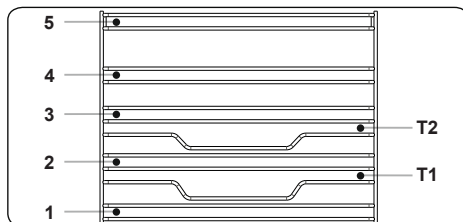

- Sätt in tillbehöret i rätt läge i ugnen.
- Se till att det är ett avstånd på minst 1 cm mellan flätkåpan och tillbehören.
- Var försiktig då husgeråd och/eller tillbehör tas ut ur ugnen. Varna rätter eller tillbehör kan orsaka brännskador.
- Tillbehör kan deformeras av värme. När

de svalnat återfår de sitt ursprungliga utseende och funktion.

- Plåtar och trådgaller kan placeras på valfri nivå från 1 till 5.
- Teleskopskenor kan placeras på nivå T1, T2, 3, 4, 5.
- Nivå 3 rekommenderas för enkelnivåttillagning.
- Nivå T2 rekommenderas för enkelnivåttillagning med teleskopskenorna.
- Grillspettgallret måste placeras på Nivå 3.
- Nivå T2 används för placering av grillspettgaller med teleskopskenor.

****Tillbehör kan variera beroende på modell.

Den djupa formen (5 cm)

Den djupa formen används lämpligen vid tillagning av grytor.

Placera plåten i ett valfritt rack och skjut in den längst in för att se till att det sitter ordentligt.

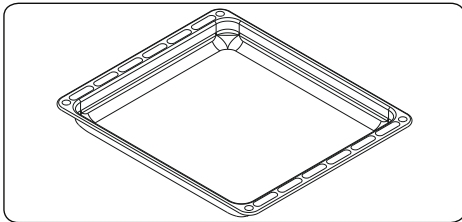

Lucklådan

Din apparat innehåller en låda för att lagra tillbehör som brickor, hyllor, galler eller små kokkärl och stekpannor.

! WARNING: Lådans inneryta kan bli het under användning. Förvara inte mat, plast eller brandfarligt material i lådan.

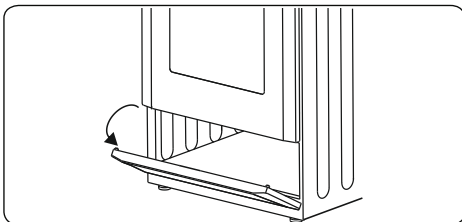

Den grunda formen

Den grunda formen används lämpligen vid tillagning av bakverk.

Placera plåten i ett valfritt rack och skjut in den längst in för att se till att den sitter ordentligt.

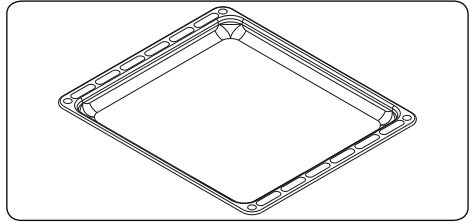

Trådgallret

Trådgallret är mest lämpligt för grillning eller tillagning av mat i ugnsvänliga behållare.

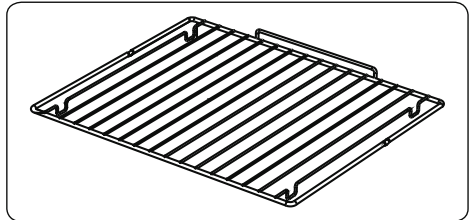

! WARNING

Placera gallret korrekt i något motsvarande rack i ugnsutrymmet och skjut in det så långt det går.

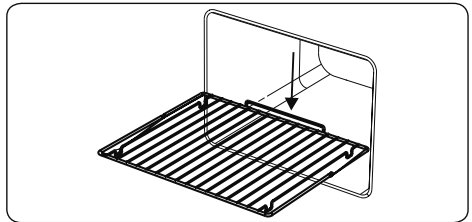

Barnlås

För att öppna ugnsluckan, lyft först barnlåset och skjut det åt höger, dra sedan ugnsluckan mot dig själv med hjälp av handtaget med din fria hand och släpp sedan barnlåset. När luckan stängs lyfter du barnlåset och skjut det åt höger, när luckan är stängd, släpp det går.

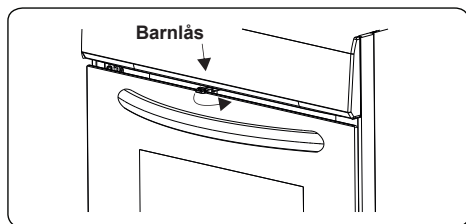

5. RENGÖRING OCH UNDERHÅLL

5.1 RENGÖRING

! WARNING: Stäng av apparaten och låt den svalna innan du rengör.

Allmänna instruktioner

- Kontrollera att rengöringsmaterialet är lämpligt och rekommenderat av tillverkaren innan du använder det på din apparat.
- Använd rengöringskrämer eller flytande rengöringsmedel som inte innehåller partiklar. Använd inte kaustiska (frätande) krämer, slipmedel, grov stålull eller hårda verktyg eftersom de kan skada ugnsyrtorna.

! Använd inte rengöringsmedel som innehåller partiklar, eftersom de kan skrapa glaset, emaljerade och/eller målade delar av din apparat.

- Om några vätskor flödar över, rengör omedelbart för att undvika att delar skadas.

! Använd inte ångrengörare för rengöring av någon del av hällen.

Rengöring av ugnens insida

- Insidan av emaljerade ugnar rengörs bäst när ugnen är varm.
- Torka ugnen med en mjuk trasa som blöts i tvålatten efter varje användning. Torka sedan ugnen igen med en våt trasa och torka sedan.
- Du kan behöva använda ett flytande rengöringsmedel ibland för att helt rengöra ugnen.

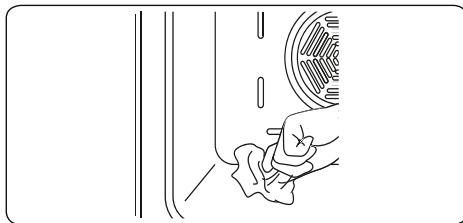

Rengöring av keramikglaset

Keramiskt glas kan stå emot tunga redskap, men kan gå sönder om det träffas av ett vasst föremål.

! WARNING : Keramikhällar - om ytan är sprucken, stäng av apparaten för att undvika risk för elektrisk stöt och ring efter service.

- Använd en kräm eller flytande rengöringsmedel för att rengöra det glaskeramiska glaset. Skölj sedan och torka glaset noggrant med en torr trasa.
- !** Använd inte rengöringsmedel avsedda för stål eftersom de kan skada glaset.
- Om ämnen med låg smältpunkt används i köksredskapets bas eller beläggningar kan de skada glaskeramiska hällar. Om plast, aluminiumfolie, socker eller sockerhaltig mat har fallit ner på den heta glaskeramiska hällen, skrapa bort detta från den varma ytan så snabbt och så säkert som möjligt. Om dessa ämnen smälter kan de skada den glaskeramiska hällen. Vid tillagning av mycket söta saker som sylt, applicera ett lager av ett lämpligt skyddsmedel i förväg, om detta är möjligt.
- Damm på ytan måste torkas bort med en våt trasa.
- Eventuella färgförändringar på keramikglaset påverkar inte keramikens struktur eller hållbarhet och beror inte på någon förändring av materialet.

Färgförändringar i keramikglaset kan förekomma av flera anledningar:

1. Spilld mat har inte torkats av ytan.
2. Användning av fel material på hällen eroderar ytan.
3. Användning av felaktiga rengöringsmaterial.

Rengöring av glasdelarna

- Rengör regelbundet glasdelarna på din apparat.

- Använd glasrengöring för att göra rent insidan och utsidan av glasdelarna. Skölj sedan och torka dem noggrant med en torr trasa.

Rengöring av de emaljerade delarna

- Rengör regelbundet de emaljerade delarna på din apparat.
- Torka de emaljerade delarna med en mjuk trasa som blöts i tvålatten. Torka dem sedan igen med en våt trasa och torka sedan.

 Rengör inte de emaljerade delarna medan de fortfarande är heta efter tillagning.

 Lämna inte ättika, kaffe, mjölk, salt, vatten, citron eller tomatjuice på emaljen under lång tid.

Rengöring av delarna av rostfritt stål (i förekommande fall)

- Rengör regelbundet delarna av rostfritt stål på din apparat.
- Torka delarna av rostfritt stål med en mjuk trasa som blöts vatten. Torka dem noggrant med en torr trasa.

 Rengör inte delarna av rostfritt stål när de fortfarande är heta efter tillagning.

 Lämna inte ättika, kaffe, mjölk, salt, vatten, citron eller tomatjuice på rostfritt stål under lång tid.

Rengöring av målade ytor (i förekommande fall)

- Fläckar av tomat, tomatpuré, ketchup, citron, oljederivat, mjölk, sockerhaltiga livsmedel, sockerhaltiga drycker och kaffe ska rengöras med en trasa doppad i varmt vatten omedelbart. Om dessa fläckar inte rengörs och får torka på ytorna de är på, ska de INTE gnuggas med hårda föremål (spetsiga föremål, stål- och plastskurtrådar, ytskadande disksvamp) eller rengöringsmedel som innehåller höga halter alkohol, fläckborttagningsmedel, avfettningsmedel, kemikalier med slipande ytor. Annars kan korrosion uppstå på de pulvermålade ytorna och fläckar kan uppstå. Tillverkaren kommer inte att hållas ansvarig för skador orsakade av användning av olämpliga rengöringsprodukter eller metoder.

Borttagande av innerglas

Innan du rengör ugnsluckans glas måste du

ta bort ugnsluckan enligt nedan.

1. Skjut glaset mot riktning **B** och lossa från platsbeslaget (**x**). Dra ut glaset i riktning mot **A**.

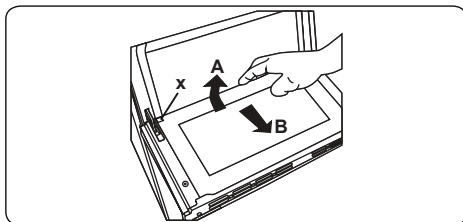

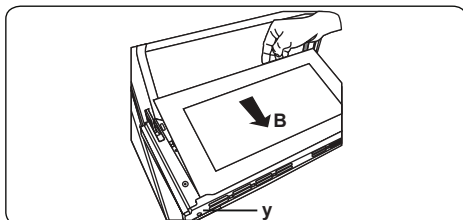

För att byta ut innerglas:

2. Skjut glaset mot och under platsbeslaget (**y**) i riktning mot **B**.

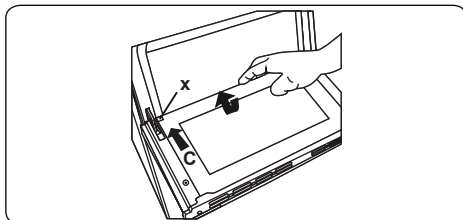

3. Placera glaset under platshållaren (**x**) i riktning mot **C**.



 Om ugnsluckan är en trippel glaslucka, kan det tredje glasskiktet tas bort på samma sätt som det andra glasskiktet.

Borttagande av ugnsluckan

Innan du rengör glaset på ugnsluckan måste du ta bort ugnsluckan enligt nedan:

1. Öppna ugnsluckan.

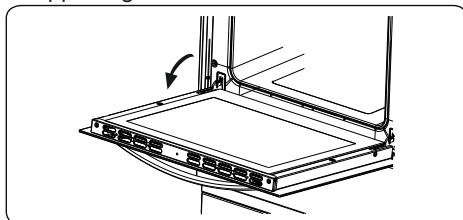

2. Öppna låsregeln (**a**) (med hjälp av en skruvmejsel) till slutpositionen.

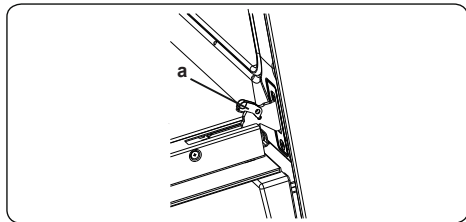

3. Stäng luckan tills den nästan når helt stängt läge och ta bort luckan genom att dra den mot dig.

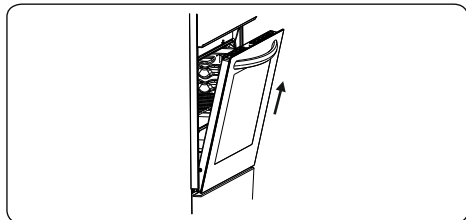

Borttagande av ugnsgallret

För att ta bort ugnsgallret, dra i ugnsgallret enligt bilden. Efter att ha lossat det från klämmorna (a), lyft upp det.

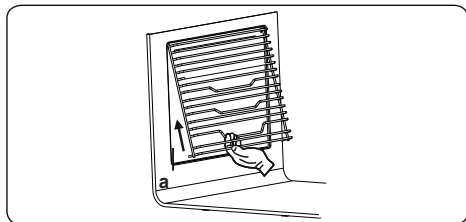

5.2 UNDERHÅLL

! VARNING: Underhållet av denna apparat bör endast utföras av auktoriserad servicepersonal eller en kvalificerad tekniker.

Byte av ugnslampa

! VARNING: Stäng av apparaten och låt den svalna innan du rengör apparaten.

- Ta bort glaslinsen och ta sedan bort glödlampen.
- Sätt in den nya glödlampen (motståndskraftig mot 300° C) för att ersätta den glödlampa som du tagit bort (230 V, 15-25 Watt, Typ E14).

- Sätt tillbaka glaslinsen och sedan är ugnen klar för användning.
- Produkten innehåller en ljuskälla i energieffektivitetsklass G.
- Ljuskällan kan inte bytas ut av slutanvändaren. Kundtjänst måste hjälpa till..

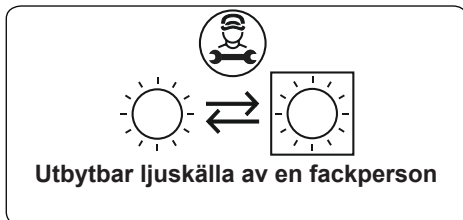

! Hand Lampan är konstruerad speciellt för användning i hushållsapparater för matlagning. Den är inte lämplig för hushållsrumsbelysning.

- Försök inte skrapa kalkresterna som kan bildas på ugnens botten. Annars skadas ugnsbotten.
- För att lösa upp eventuell kalk som kan bildas på ugnsbotten, häll 200-250 ml vit vinäger med ett syraförhållande på högst 6 % på ugnsbotten efter varannan eller var tredje användning och vänta i 30 minuter. Rengör den sedan med en fuktig trasa.

6. FELSÖKNING OCH TRANSPORT

6.1 FELSÖKNING



Om du fortfarande har problem med din apparat efter att du har kontrollerat dessa grundläggande felsökningssteg kontaktar du auktoriserad service eller kvalificerad tekniker.

Problem	Möjlig orsak	Lösning
Hällen eller tillagningszonerna kan inte slås på.	Det finns ingen strömförsörjning.	Kontrollera hushållssäkringar för apparaten. Kontrollera om det är strömavbrott genom att prova andra elektroniska apparater.
Ugnen slår inte på.	Strömmen är avstängd.	Kontrollera om det finns strömtillförsel. Kontrollera också om andra köksapparater fungerar.
Ingen värme eller ugnen värms inte upp.	Ugnstemperaturkontrollen felaktigt inställd. Ugnsluckan är öppen.	Kontrollera att ugnens temperaturkontrollreglage är korrekt inställt.
Tillagning är ojämn inom ugnen.	Ugnshyllor är inkorrekt positionerade.	Kontrollera att rekommenderade temperaturer och hyllpositioner används. Öppna inte luckan ofta om du inte lagar saker som behöver vändas. Om du ofta öppnar dörren, blir den inre temperaturen lägre och det kan påverka resultatet av din matlagning.
Ugnslampa (om tillgänglig) fungerar inte.	Lampan har fallerat. Elförsörjningen är fränkopplad eller avstängd.	Byt ut lampan i enlighet med instruktionerna. Se till att strömförsörjningen är påslagen vid vägguttaget.
Timerknapparna kan inte tryckas in ordentligt.	Om det finns främmande föremål mellan timerknapparna. Touchmodell: det finns fukt på kontrollpanelen Låsfunktionen är inställd.	Ta bort det främmande föremålet och försök igen. Ta bort fukten och försök igen. Kontrollera om knappläsfunktionen är inställd.
Ugnsfläkten (om den finns) är bullrig.	Ugnshyllor vibrerar.	Kontrollera att ugnen är i nivå. Kontrollera att hyllor och eventuella bakredskap inte vibrerar eller är i kontakt med ugnens bakpanel.

6.2 TRANSPORT

Om du behöver transportera produkten ska du använda originalförpackningen och bära den med originalfodralet. Följ transportsymbolerna på förpackningen. Tejpa alla lösa delar på produkten för att förhindra att produkten skadas under transporten.

Om du inte har originalemballagen, förbered en transportlåda så att apparaten, särskilt produktens yttre ytor, skyddas mot yttre hot.

Tak, fordi du valgte dette produkt.

Denne brugervejledning indeholder vigtige sikkerhedsoplysninger samt vejledning til betjening og vedligeholdelse af dit apparat.

Læs denne brugervejledning, inden du tager apparatet i brug. Gem denne bog til senere brug.

Ikon	Type	Betydning
	ADVARSEL	Alvorlig skade eller risiko for dødsfald
	RISIKO FOR ELEKTRISK STØD	Risiko for farlig elektrisk spænding
	BRAND	Advarsel; Brandfare/brændbare materialer
	FORSIGTIG	Risiko for skader på personer eller materialer
	VIGTIGT/BEMÆRK	Korrekt betjening af systemet

INDHOLD

1.SIKKERHEDSFORSKRIFTER	4
1.1 Generelle sikkerhedsforskrifter	4
1.2 til dampkogning	7
1.3 Advarsler i forbindelse med installation	7
1.4 Under brug.....	8
1.5 Under rengøring og vedligeholdelse.....	9
2.INSTALLATION OG FORBEREDELSE MED HENBLIK PÅ BRUG	12
2.1 Vejledning til installatøren.....	12
2.2 Elektrisk tilslutning og sikkerhed.....	13
2.3 Justering af fødderne.....	14
3.PRODUKTETS FUNKTIONER.....	15
4.SÅDAN ANVENDES PRODUKTET	16
4.1 Kogepladens betjeningsknapper	16
4.2 Ovnens betjeningsknapper.....	17
4.3 Tilberedningstabel	18
4.4 Til dampfunktion	19
4.5 Sådan bruges dampfunktionen.....	21
4.6 Tilbehør.....	21
5.RENGØRING OG VEDLIGEHOLDELSE	23
5.1 Rengøring.....	23
5.2 Vedligeholdelse	25
6.FEJLFINDING OG TRANSPORT	27
6.1 Fejlfinding	27
6.2 Transport	27



1. SIKKERHEDSFORSKRIFTER

- Læs alle anvisninger grundigt, inden du tager apparatet i brug. Gem dem til senere brug på et passende sted.
- Denne vejledning er udarbejdet for mere end én model. Derfor har dit apparat muligvis ikke alle de funktioner, der nævnes heri. Af denne årsag er det vigtigt at lægge særligt mærke til figurerne, mens du læser betjeningsvejledningen.

1.1 GENERELLE SIKKERHEDSFORSKRIFTER

- Apparatet kan bruges af børn på 8 år og derover samt personer med nedsatte fysiske, sensoriske eller mentale evner eller med manglende erfaring og viden, hvis disse holdes under opsyn eller er oplyst omkring brugen af apparatet på en sikker måde og forstår farerne, der kan opstå ved brug af apparatet. Børn må ikke lege med apparatet. Rengøring og brugsvedligeholdelse må ikke udføres af børn uden opsyn.

 **ADVARSEL:** Apparatet og dets synlige dele kan blive varme under brug. Pas på, at du ikke rører ved varmeelementerne. Børn under 8 år må ikke bruge produktet, medmindre de er under konstant opsyn.

  **ADVARSEL:** Det kan være farligt at tilberede mad uden opsyn, hvis det indeholder fedt eller olie, og kan forårsage brand. Du må **ALDRIG** prøve at slukke sådanne brande med vand. Sluk i stedet for apparatet og dæk flammen med et låg eller et brandtæppe.

 **FORSIGTIG:** Tilberedningen skal holdes under opsyn. Kort tilberedning af mad skal holdes under konstant opsyn

 **ADVARSEL:** Brandfare: Du må ikke opbevare genstande på kogepladen.

 **ADVARSEL:** Hvis overfladen på din keramiske kogeplade revner, skal du slukke for apparatet. Ellers kan du risikere at få elektrisk stød.

- Hvis du har en model med et låg til kogepladen, skal du fjerne alle madrester fra låget inden brug og lade kogepladen køle af, inden du lukker låget.
- Du må ikke betjene apparatet med en ekstern timer eller et separat fjernbetjeningsystem.

 **ADVARSEL:** Brug de stabiliserende beslag til at forhindre apparatet i at vippe. (Få flere detaljerede oplysninger i anti-vippekitets opsætningsvejledning).

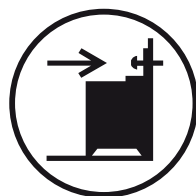

- Apparatet bliver varmt under brug. Pas på, at du ikke rører ved varmeelementerne inde i ovnen.
- Håndtagene kan blive varme efter kort tids brug af ovnen.
- Du må ikke bruge skrappe rengøringsmidler med slibemiddel eller skuresvampe til at rengøre ovnens overflader. De kan ridse overfladerne, hvilket kan medføre at glasset i ovnlågen går i stykker, eller at overfladerne bliver ødelagt.
- Brug ikke damprensning til at rengøre apparatet.

 **ADVARSEL:** Sørg for, at apparatet er slukket, inden du skifter pæren. Ellers kan du risikere at få elektrisk stød.

 **FORSIGTIG:** De synlige dele kan blive varme, når du bruger ovnen eller griller i den. Hold små børn væk fra apparatet, mens det er i brug.

- Dit apparat er fremstillet i overensstemmelse med alle gældende lokale og internationale standarder og regulativer.
- Vedligeholdelse og reparationsarbejde må kun udføres af autoriserede fagpersoner. Installations- og reparationsarbejde kan være farligt, hvis det udføres af andre end autoriserede fagpersoner. Du må ikke ændre produktspecifikationerne på nogen måde. Forkerte komfurbeskyttere kan være skyld i ulykker.
- Inden du tilslutter dit apparat, skal du kontrollere, at de lokale forhold (forbindelsen og trykket af naturgassen eller den elektriske spænding og frekvens) og apparatets specifikationer er kompatible. Apparatets specifikationer er angivet på mærkatet.

 **FORSIGTIG:** Dette apparat er kun designet til tilberedning af mad og er kun beregnet til almindeligt husholdningsbrug indenfor. Apparatet må ikke bruges til andre formål eller på andre måder som f.eks. til kommercielt brug eller til opvarmning af et rum.

- Du må ikke bruge ovnens håndtag til at løfte eller flytte apparatet.
- Vi har truffet alle tænkelige foranstaltninger af hensyn til din sikkerhed. Undgå at ridse glasset under rengøring, da det kan gå i stykker. Undgå at slå tilbehør ind i glasset.
- Sørg for, at strømkablet ikke sidder fast eller bliver ødelagt under installationen. Hvis strømkablet bliver ødelagt, skal det erstattes af producenten, dennes servicemontør eller andre lignende kvalificerede personer for at undgå fare.
- Lad ikke børn klatre op på ovnlågen eller sidde på den, mens den er åben.

- Hold børn og dyr væk fra apparatet.

1.2 TIL DAMPKOGNING

- Vandet skal hældes i vandbeholderen, før ovnen tages i brug.
- Der må ikke hældes vand i vandbeholderen, når ovnen er varm.
- Når ovndøren åbnes, kan der slippe damp ud indefra. Vær forsigtig, når du åbner ovndøren, da dette kan medføre risiko for forbrænding.
- Som følge af damptilberedning kan der forblive fugt i ovnen. Da fugt kan forårsage korrosion, skal du sørge for, at ovnens indre tørrer efter tilberedning.
- Brug drikkevand i ovnen til dampkogning. Brug ikke brændbar alkohol eller faste stoffer med faste partikler i stedet for vand.
- Brug rustfrit stål til dampkogning.
- Hvis der er vand tilbage i vandtanken ved slutningen af hver dampkogning, skal den rengøres, og det resterende vand må ikke bruges til den næste kogning.

1.3 ADVARSLER I FORBINDELSE MED INSTALLATION

- Betjen ikke dette apparat, inden det er helt installeret.
- Apparatet skal installeres af en autoriseret fagperson. Producenten er ikke ansvarlig for skader, der opstår som følge af forkert placering og installation af andre end autoriserede fagpersoner.
- Når apparatet pakkes ud, skal du kontrollere, at det ikke er blevet beskadiget under transport. Hvis apparatet er defekt, må det ikke bruges, og du skal kontakte en autoriseret fagperson med det samme. Emballagen består af følgende materialer:

nylon, flamingo osv., som kan være farlig for børn. Disse materialer bør indsamles og fjernes med det samme.

- Beskyt dit apparat mod omgivelserne. Apparatet må ikke udsættes for sol, regn, sne, støv eller usædvanlig fugtighed.
- Materialerne rundt om apparatet (f.eks. skabe) skal kunne tåle temperaturer på mindst 100° C.
- Apparatet må ikke installeres bag et cover. Ellers kan det overophede.

1.4 UNDER BRUG

- Der kan forekomme en svag lugt, første gang du bruger produktet. Dette er helt normalt og skyldes isolationsmaterialerne på varmeelementerne. Vi anbefaler, at du tømmer ovnen og kører den på den maksimale temperatur i 45 minutter, inden du skal bruge den for første gang. Sørg for, at området, hvor produktet er installeret, er godt ventileret.
- Pas på, når du åbner ovnlågen under og efter brug. Du kan brænde dig på den varme damp fra ovnen.
- Du må ikke placere brandfarlige eller brændbare materialer i eller i nærheden af apparatet, mens det er tændt.
- Brug altid ovnhandsker eller grydelapper til at fjerne og sætte ting ind i ovnen, mens den kører.
- Ovnen må under ingen omstændigheder fores med sølvpapir, da dette kan forårsage overophedning.
- Undgå at sætte service eller bageplader direkte på ovnens bund under tilberedning. Bunden bliver meget varm, og dette kan beskadige produktet.



Forlad ikke apparatet uden opsyn, når du tilbereder olie i fast eller flydende form. De kan antændes under ekstreme varmekon forhold. Hæld aldrig

vand på olieskabte flammer. Sluk i stedet apparatet, og dæk panden med et låg eller et brandtæppe.

- Placer altid dit kogegrej midt på kogezone, og drej håndtagene til en sikker position, hvor de ikke kan væltes.
- Apparatet slukkes, hvis det ikke bruges i en længere periode. Sluk for gasventilen, når du ikke bruger gasapparater.
- Sørg for, at betjeningsknapperne altid står i positionen "0" (stop), når du ikke bruger apparatet.
- Pladerne hælder, når de trækkes ud. Pas på du ikke spilder eller taber varm mad, når du tager det ud af ovnen.
- Du må ikke stille noget på ovnlågen, mens den er åben. Det kan bringe ovnen ud af balance eller beskadige lågen.
- Kom ikke tunge eller brændbare genstande (f.eks. nylon, plastikposer, papir, stof osv.) i skuffen. Dette inkluderer også kogegrej med plastik tilbehør (f.eks. håndtag).

 **FORSIGTIG:** Overfladen på opbevaringsskuffens inderside kan blive varm, når produktet er i brug. Undgå at røre ved overfladen på indersiden.

- Hæng ikke viskestykker, karklude eller tøj på apparatet eller fra dets håndtag.

1.5 UNDER RENGØRING OG VEDLIGEHOLDELSE

- Sørg for, at dit apparat er slukket på stikkontakten, inden du rengør det eller udfører vedligeholdelsesarbejde.
- Du må ikke fjerne betjeningsknapperne for at rengøre betjeningspanelet.
- For at opretholde dit apparats ydeevne og sikkerhed

anbefaler vi, at du altid bruger originale reservedele og tilkalder vores autoriserede fagpersonale efter behov.

- Forsøg ikke at skrabe de kalkrester af, der kan danne sig på ovnens gulv. Ellers vil ovnens gulv blive beskadiget.
- For at opløse den kalk, der måtte være dannet på ovnens gulv, hældes 200-250 ml hvid eddike med et syreindhold på højst 6 % på ovnens gulv efter hver 2. eller 3. brug og vent i 30 minutter. Rengør den derefter med en fugtig, våd klud.

CE-overensstemmelseserklæring

 Vi erklærer, at vores produkter opfylder de gældende europæiske direktiver, beslutninger og forordninger og de anførte standarder, der henvises til.

Dette apparat er udelukkende designet til madlavning. Enhver anden brug (som f.eks. opvarmning af et rum) er forkert og farligt.

 Betjeningsvejledningen gælder for flere modeller. Der kan være uoverensstemmelser mellem denne vejledning og din model.

Bortskaffelse af din gamle maskine



Dette symbol på produktet eller dets emballage indikerer, at produktet ikke må bortskaffes som almindeligt husholdningsaffald. Det bør i stedet afleveres på dertil indrettede genbrugspladser, som tager imod elektrisk og elektronisk udstyr.

Ved korrekt bortskaffelse af produktet er du med til at forhindre de negative miljø- og sundhedsmæssige påvirkninger, der ellers vil opstå i forbindelse med forkert bortskaffelse af produktet. Du kan få mere detaljerede oplysninger om genanvendelse af dette

produkt ved at kontakte din kommune, lokale genbrugsplads eller forhandleren, hvor du købte produktet.

2. INSTALLATION OG FORBEREDELSE MED HENBLIK PÅ BRUG

! **ADVARSEL** : Dette apparat skal installeres af en autoriseret fagperson eller kvalificeret tekniker i overensstemmelse med anvisningerne i denne vejledning samt gældende lokale bestemmelser.

- Forkert installation kan medføre skade på ting eller personer, som producenten ikke kan holdes ansvarlig for. Garantien erklæres ligeledes ugyldig.
- Inden installationen skal du kontrollere, at de lokale forhold (elektrisk spænding og frekvens og/eller forbindelsen og trykket af naturgassen) og justeringerne på apparatet er kompatible. Apparatets justeringsforhold er angivet på mærkatet.
- Du skal altid følge den lokale lovgivning samt de lokale bekendtgørelser, direktiver og standarder (sikkerhedsbestemmelser, korrekt genanvendelse i overensstemmelse med regulativerne osv.).
- Hvis produktet indeholder aftagelige hylder (ovnrister), og brugervejledningen indeholder opskrifter som yoghurt, skal ovnrister fjernes og ovnen betjenes i den definerede tilberedningstilstand. Fjernelse af ovnrister: Oplysningerne er inkluderet i afsnittet RENGØRING OG VEDLIGEHOLDELSE.

2.1 VEJLEDNING TIL INSTALLATØREN

Generelle anvisninger

- Når du har fjernet emballagen fra apparatet og dets tilbehør, skal du kontrollere, at apparatet ikke er beskadiget. Hvis du tror, at apparatet er beskadiget, må du ikke bruge det. Kontakt en autoriseret fagperson eller kvalificeret tekniker med det samme.
- Sørg for, at der ikke er brandfarlige eller brændbare materialer i umiddelbar nærhed af apparatet som f.eks. gardiner, olie, tøj osv. som kan blive antændt.
- Bordpladen og møbler i nærheden af apparatet skal være fremstillet af materialer, som kan holde til temperaturer over 100° C.

- Apparatet må ikke installeres direkte over opvaskemaskiner, køleskabe, frydere, vaskemaskiner eller tørretumblere.
- Apparatet kan placeres tæt på køkkenskabe, såfremt køkkenskabene i området omkring komfuret ikke er højere end apparatet.

Sådan installeres komfuret

- Hvis køkkenskabene er højere end komfuret, skal der være et mellemrum på mindst 10 cm fra køkkenskabene til apparatets sider af hensyn til luftcirkulation.
- Hvis der installeres en emhætte eller et skab over apparatet, skal sikkerhedsafstanden mellem kogepladen og skabet/emhætten være som vist herunder.

A (mm) Skab	420
B (mm) Emhætte	650/700
C (mm)	Produktets bredde
D (mm)	50

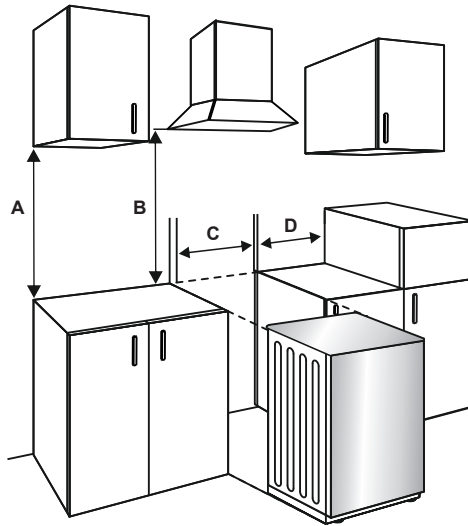

2.2 ELEKTRISK TILSLUTNING OG SIKKERHED

⚠ ADVARSEL: Dette apparats tilslutning til el bør udføres af en autoriseret fagperson eller kvalificeret elektriker i overensstemmelse med anvisningerne i denne vejledning samt gældende lokale bestemmelser.

⚠ ADVARSEL: APPARATET SKAL HAVE JORDFORBINDELSE.

- Inden du slutter apparatet til netstrømmen, skal du kontrollere, at den nominelle spænding for apparatet (præget i apparatets ID-plade) svarer til forsyningsspændingen, og at apparatets nominelle belastning (også angivet på ID-pladen) passer til elnettet.
- Sørg for, at du kun bruger isolerede kabler under installationen. En forkert forbindelse kan skade apparatet. Hvis strømkablet er beskadiget og skal udskiftes, skal dette gøres af en kvalificeret fagperson.
- Brug ikke adapterer, stikdåser og/eller forlængerledninger.
- Strømkablet skal holdes væk fra apparatets varme dele og må ikke bøjes eller klemmes. Hvis ikke dette overholdes, kan kablet blive beskadiget, og apparatet kan kortslutte.
- Hvis apparatet ikke er forbundet til elnettet via et stik, skal der bruges en flerpolet afbryder (med mindst 3 mm

mellem hver kontakt) for at leve op til sikkerhedsbestemmelserne.

- Apparatet er designet til en strømforsyning på 400 V~.380-415 3N~. Hvis din forsyning er anderledes, skal du kontakte en autoriseret fagperson eller kvalificeret elektriker.
- Strømkablet (H05VV-F) skal være langt nok til at blive forbundet med apparatet.
- Den sikrede kontakt skal være lettilgængelig, når apparatet er installeret.
- Sørg for, at alle forbindelser er tilstrækkeligt strammet til.
- Sæt strømkablet i kabelklemmen, og luk dækslet.
- Forbindelsesstykket til klemkassen er placeret på klemkassen.

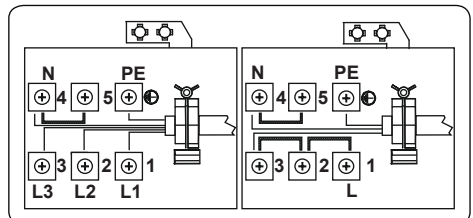

2.3 JUSTERING AF FØDDERNE

Dit produkt står på fire justerbare fødder. Af sikkerhedsmæssige årsager er det vigtigt, at dit apparat står stabilt. Sørg for at apparatet står jævnt, inden du bruger det. Drej fødderne mod urets retning for at hæve højden på apparatet. Drej fødderne i urets retning for at sænke højden på apparatet.

Det er muligt at hæve apparatets højde med op til 30 mm ved justering af fødderne. Dette apparat er tungt. Vi anbefaler, at det løftes af mindst to personer. Du må aldrig trække apparatet.

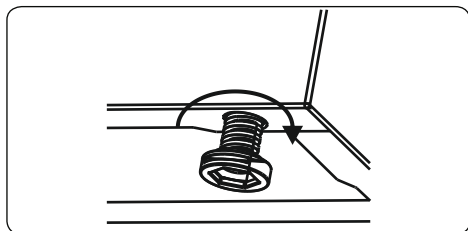

3. PRODUKTETS FUNKTIONER

 **Vigtigt:** De forskellige produktspecifikationer kan variere. Dit apparat kan se anderledes ud, end de apparater der vises i figurene herunder.

Liste over komponenter

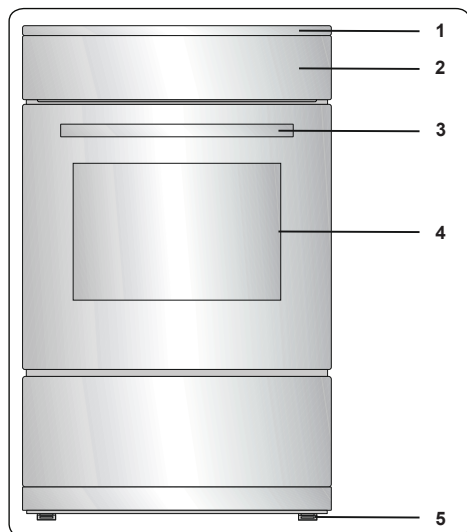

1. Kogeplade
2. Betjeningspanel
3. Håndtag til ovnlågen
4. Ovnlåge
5. Justerbare fødder

Betjeningspanel

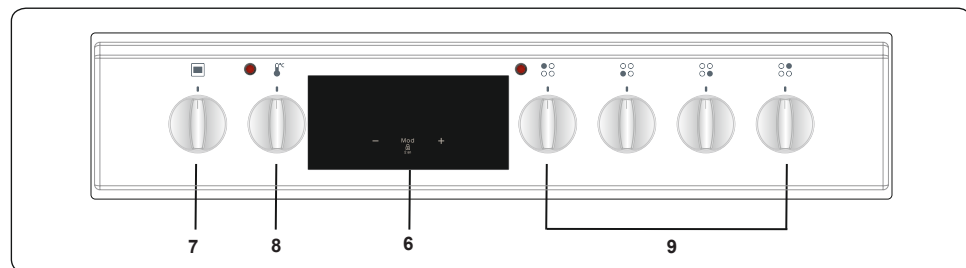

6. Minutur
7. Betjeningsknap til ovnens funktioner
8. Ovnens termostatknop
9. Kogepladens betjeningsknap

4. SÅDAN ANVENDES PRODUKTET

4.1 KOGEPLADENS BETJENINGSKNAPPER

Keramisk plade

Den keramiske kogeplade betjenes af 6 knapper.

Den keramiske plade betjenes ved at dreje betjeningsknappen til den ønskede indstilling. Du kan se, hvilken plade den enkelte betjeningsknap styrer ved hjælp af symbolet ved siden af betjeningsknapperne. Betjeningspanelets lys for tænd/sluk indikerer, om nogle af de keramiske plader er i brug.

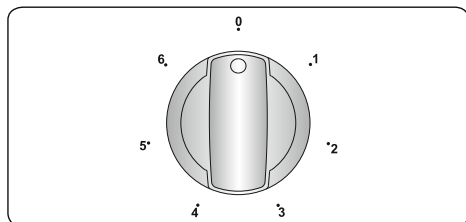

Knappernes position	Funktion
0	Sluk-position
1	Hold varm-position
2-3	Varm ved lav varme-position
4-5-6	Tilberedning, stegning eller kogning-position

 **Vigtigt:** Retningen, som knappen drejes i, kan variere i henhold til produktspecifikationerne.

Dobbelte og ovale plader (hvis relevant)

Dobbelte og ovale plader har to kogezone. For at aktivere den yderste zone på en dobbelt eller oval plade, skal du dreje knappen til positionen . Begge de ydre zoner tændes.

For at deaktivere den yderste zone på en dobbelt eller oval plade, skal du dreje knappen til "Sluk"-positionen. Begge de ydre zoner slukkes.

Restvarmeindikator (hvis relevant)

Der gemmes varme i det keramiske glas, når du har brugt kogepladen. Dette kaldes restvarme. Hvis restvarmen er over 60° C aktiveres restvarmeindikatoren for den kogezone, som er over denne temperatur. Hvis strømmen til kogepladen afbrydes mens restvarmeindikatoren er tændt,

blinker advarselset, når strømmen vender tilbage. Displayet blinker, indtil restvarmen er faldet i temperatur eller indtil en af kogezoneerne aktiveres.

Tips og tricks

 **Vigtigt:** Når du bruger keramiske plader ved høje temperaturindstillinger, kan du opleve at de opvarmede områder tændes og slukkes. Dette sker som en sikkerhedsforanstaltning, så glasset ikke overopheder. Det er helt normalt ved høje temperaturer, og beskadiger ikke kogepladen. Tilberedningstiden nedsættes ikke mærkbart.

ADVARSEL:

- Tænd aldrig kogepladen uden kogevej på kogezoneerne.
- Brug kun fladt kogevej med en tilstrækkelig tyk bund.
- Sørg for, at bunden på dit kogevej er tør, inden du sætter den på kogepladen.
- Det er vigtigt at sørge for, at kogevejet er centreret korrekt over kogezone, mens den er tændt.
- Af hensyn til strømbesparelse bør du aldrig bruge kogevej med en anden diameter end den plade, som du bruger.

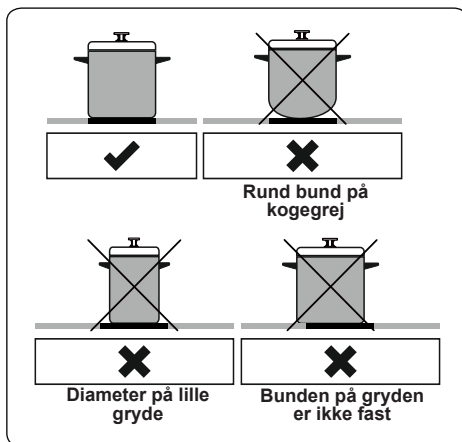

- Brug aldrig kogevej med ujævne bunde, da dette kan ridse den glaskeramiske overflade.
- Brug altid låg til dit kogevej, hvis det er muligt.

- Temperaturen på de synlige dele kan blive høj, mens apparatet er tændt. Hold børn og dyr i god afstand til kogepladen, mens den er tændt, og indtil den er helt afkølet efter brug.
- Hvis du finder en revne i din kogeplade, skal den slukkes med det samme og skiftes ud af autoriseret fagpersonale.

4.2 OVNENS BETJENINGSKNAPPER

Betjeningsknap til ovnens funktioner

Drej knappen om på det symbol, der svarer til din ønskede tilberedningsfunktion. Se "Ovnfunktioner" for flere oplysninger om de forskellige funktioner.

Ovnens termostatknop

Når du har valgt en tilberedningsfunktion, skal du indstille den ønskede temperatur ved at dreje på denne knap. Ovnens termostatlus tændes, når termostaten er i brug til opvarmning af ovnen eller vedligeholdelse af temperaturen. Ovnfunktioner

* Funktionerne i din ovn kan være anderledes afhængigt af ovnens model.

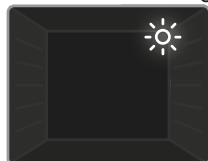

Ovnlys: Kun ovnlyset tændes. Det forbliver tændt under tilberedningen.



Optøningsfunktion: Ovnens advarselsslamper vil tændes og ventilatoren vil begynde at snurre. Ved brug af optøningsfunktionen

skal du tage dine frosne madvarer og placere dem i ovnen på en hylde i den tredje rille fra bunden. Det anbefales, at placere en ovnbakke under madvarerne, der er under optøning, for at opfange vandet, der samler sig pga. den smeltende is. Denne funktion vil ikke lave mad eller bage din mad, den vil kun bidrage til at optø maden.

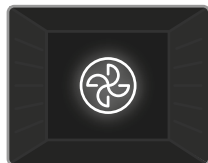

Turbo-funktion: Ovnens termostat og advarselsslamper vil blive tændt, og ringvarmelegemet og ventilatoren vil blive aktiveret.

Turbofunktionen fordeler varmen jævnt i ovnen., så al mad på alle plader tilberedes jævnt. Forvarmning af ovnen i 10 minutter anbefales.

Du kan bruge damptilberedningsfunktionen i denne funktion. Læs teksten "Brug af dampfunktionen" for at få yderligere oplysninger.



Statisk tilberedningsfunktion:

Ovnens termostat og advarselsslamper vil blive tændt, og både det øverste og nederste varmelegeme vil begynde at varme.

Den statiske tilberedningsfunktion afgiver varme. Sikrer jævn tilberedning af maden. Dette er ideelt til kager, småkager, bagt pasta, lasagne og pizza. Forvarmning af ovnen i 10 minutter anbefales, og det er bedst kun at anvende én bageplade ad gangen med denne funktion.



Ventilatorfunktion:

Ovnens termostat og advarselsslamper vil blive tændt, og både det øverste og nederste varmelegeme vil begynde at varme,

og ventilatoren vil sætte i gang. Denne funktion er meget god til bagning af wienerbrød. Madlavning foretages med det øverste og nederste varmelegeme i ovnen og med ventilatoren, der giver luftcirkulation, hvilket giver en svag grilleffekt til maden. Forvarmning af ovnen i 10 minutter anbefales.

Du kan bruge damptilberedningsfunktionen i denne funktion. Læs teksten "Brug af dampfunktionen" for at få yderligere oplysninger.



Pizzafunktion:

Ovnens termostat og advarselsslamper vil blive tændt, og ringvarmelegemet, de nederste varmelegemer og

ventilatoren vil blive aktiveret. Ventilator og nederste opvarmningsfunktion er ideelle til bagning af fødevarer, såsom pizza på kort tid. Når ventilatoren fordeler varmen jævnt i ovnen, sikrer det nederste varmelegeme bagning af madvarerne.

Du kan bruge damptilberedningsfunktionen i denne funktion. Læs teksten "Brug af dampfunktionen" for at få yderligere

oplysninger.

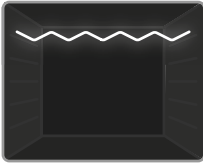

Grillfunktion: Ovnens termostat og advarselsslamper vil blive tændt, og grillelementet vil begynde at varme. Denne funktion bruges

til grilning og ristning af madvarer. Brug de øverste riller i ovnen. Pensl trådristen med olie for at forhindre, at madvarer hænger fast på midten af grillristen. Anbring altid en bakke under madvarerne til at opsamle dryp af olie eller fedt. Forvarmning af ovnen i 10 minutter anbefales.



Advarsel: Under grilning skal ovnlågen være lukket, og ovntemperaturen være sat til 190 °C.

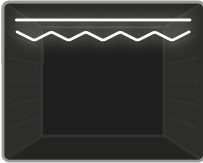

Hurtigere grillfunktion: Ovnens termostat og advarselsslamper vil blive tændt, og både grillelementet og det øverste varmelegeme

vil begynde at varme. Denne funktion bruges til hurtigere grilning og til at dække større overflader af maden, såsom grilning af kød. Brug de øverste riller i ovnen. Pensl trådristen med olie for at forhindre, at madvarer hænger fast på midten af grillristen. Anbring altid en bakke under madvarerne til at opsamle dryp af olie eller fedt. Forvarmning af ovnen i 10 minutter anbefales.



Advarsel: Under grilning skal ovnlågen være lukket, og ovntemperaturen være sat til 190 °C.

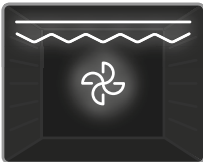

Dobbelt grill- og ventilatorfunktion: Ovnens termostat og advarselsslamper vil blive tændt, og både grillelementet og det øverste varmelegeme

og ventilatoren vil sætte i gang. Funktionen anvendes til hurtigere grilning af tykkere fødevarer og til at dække et større overfladeareal. Både de øverste varmeelementer og grill bliver aktiveret sammen med ventilatoren for at sikre jævn tilberedning. Brug de øverste riller i ovnen. Pensl trådristen med olie for at forhindre, at madvarer hænger fast på midten af grillristen. Anbring altid en bakke under madvarerne til at opsamle dryp af olie eller fedt. Forvarmning af ovnen i 10 minutter

anbefales.



Advarsel: Under grilning skal ovnlågen være lukket, og ovntemperaturen være sat til 190 °C.



Damprengøringsfunktion: Indstil ovnfunktionen og termostaten til damprengøringsfunktionssymbolet (). Hæld 200-250 ml vand (ca. 1 kop) i den store metalbakke på bunden af ovnen. Damprengøring arbejder i ca. 30-60 minutter og forbereder ovnen, så den herefter er nem at gøre ren.

4.3 TILBEREDNINGSTABEL

Funktion	Retter			
Statisk	Butterdej	2 - 3 - 4	170-190	35-45
	Kage	2 - 3 - 4	170-190	30-40
	Småkage	2 - 3 - 4	170-190	30-40
	Gryderet	2	175-200	40-50
	Kylling	2 - 3 - 4	200	45-60
Ventilator	Butterdej	2 - 3 - 4	170-190	25-35
	Kage	2 - 3 - 4	150-170	25-35
	Småkage	2 - 3 - 4	150-170	25-35
	Gryderet	2	175-200	40-50
	Kylling	2 - 3 - 4	200	45-60
Turbo	Butterdej	2 - 3 - 4	170-190	35-45
	Kage	2 - 3 - 4	150-170	30-40
	Småkage	2 - 3 - 4	150-170	25-35
	Gryderet	2	175-200	40-50
Grilning	Grillede frikadeller	5	200	10-15
	Kylling	*	190	50-60
	Kotelet	4 - 5	200	15-25
	Engelsk bøf	5	200	15-25

*Tilbered med stegt kyllingespyd, hvis det er tilgængeligt.

4.4 TIL DAMPFUNKTION

Fødevarer	Funktion	Rillestillinger	Temp. (°C)	Vandmængde (ml)	Tid til tilsætning af vand (min.)	Tilberedningstid (min.) (cirka)	Vægt (omtrentlig vægt af fødevarer g)
Brød	Fan Function + damp	3	200	100	Før du tænder for ovnen	30-50	820
Bagt pasta	Fan Function + damp	3	200	200	Før du tænder for ovnen	30-40	1500
Wienerbrød	Turbo+damp	3	180	150	Før du tænder for ovnen	30-40	500
Kartoffel	Fan Function + damp	3	200	250	Før du tænder for ovnen	45-60	500
Kylling	Turbo+damp	3	220	200	Før du tænder for ovnen	60-70	2000
Bøf	Fan Function + damp	3	180	300	Før du tænder for ovnen	100-110	1000



Vigtigt: Ovenstående tider er dem, der opnås under laboratorieforhold, og de kan variere afhængigt af netspændingen og mængden af fødevarer, der skal tilberedes.



Vigtigt: Hæld ikke vand i tanken, når ovnen er varm.

Sådan bruges den digitale touch-timer



Beskrivelse af funktionen	
A	Automatisk tilberedning
	Manuel tilberedning
	Nøglelås
	Minutur
Mode	MODEsfunktion
-	Mindsker tiden
+	Øger tiden
23 59	Timer-display

Justering af tid

Du skal indstille tiden, inden du bruger ovnen. Efter tilslutning til strøm vises symbolet "A" og "00:00", eller også begynder "12:00" at blinke på displayet.



1. Tryk på "MODE" i 2 sekunder for at deaktivere nøglelåsen. Prikken midt på displayet begynder derefter at blinke.

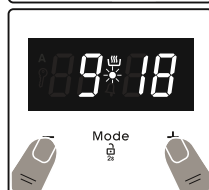

2. Du kan justere tiden, mens prikken blinker ved hjælp af tasterne "+" og "-".

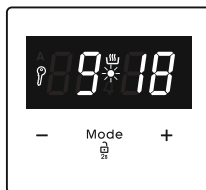

3. Prikken stopper med at blinke efter et par sekunder og forbliver tændt.

! Nøglelås

Nøglelåsen aktiveres automatisk, hvis timeren ikke har været i brug i 7 sekunder. "!"-symbolet lyser op og forbliver tændt. Tryk på knappen "MODE" og hold den nede i 2 sekunder, hvis du vil låse timer-knapperne op. Du kan derefter udføre den ønskede handling.

Justering af den hørbare advarselstid

Den hørbare advarselstid kan indstilles til en hvilken som helst tid mellem "00:00" og "23:59" timer. Den hørbare advarselstid fungerer kun som en advarsel. Ovnen kan ikke aktiveres med denne funktion.



1. Tryk på "MODE". Symbolet "4" begynder at blinke og "000" vises.



2. Vælg det ønskede tidsrum ved hjælp af tasterne "+" og "-", mens 4 blinker.



3. Symbolet "4" forbliver tændt. Tiden gemmes, og advarslen er indstillet.

Når timeren når nul, lyder der den hørbare advarsel og symbolet "4" begynder at blinke på displayet. Tryk på en vilkårlig tast for at stoppe den hørbare advarsel. Tryk på "MODE" og hold tasten nede i 2 sekunder. "4"-symbolet forsvinder og uret vises.

Halvautomatisk tidsjustering (tilberedningstid)

Denne funktion hjælper dig med at tilberede mad i et fastlagt tidsrum. Du kan vælge et tidsrum mellem 0 og 10 timer. Gør maden klar til tilberedning, og kom det ind i ovnen.

1. Indstil den ønskede tilberedningsfunktion og temperatur ved hjælp af betjeningsknapperne.



2. Tryk på "MODE" indtil "dur"-symbolet vises på displayet. Symbolet "A" begynder at blinke.



3. Væg den ønskede tilberedningstid ved hjælp af tasterne "+" og "-".



4. Den aktuelle tid vises på displayet igen, og symbolerne "A" og "☀" forbliver tændt.

Ovnen slukkes, når timeren når til nul. Der lyder en hørbar advarsel. Symbolet "A" begynder at blinke. Drej begge betjeningsknapper til positionen "0", og tryk på hvilken som helst tast på timeren for at stoppe alarmen. Tryk på "MODE" og hold knappen nede i 2 sekunder. "A"-symbolet forsvinder, og timeren skifter tilbage til den manuelle funktion.

Justering af lyd

For at justere den hørbare advarsel, mens det aktuelle tidspunkt på dagen vises, skal du trykke på "+" og "-"-knapperne. Prikken midt på displayet begynder at blinke. Tryk på "MODE" for at vise den aktuelle alarm. Herefter skiftes lyden, hver gang der trykkes på "-"-knappen. Der er tre forskellige slags alarmer. Vælg den ønskede lyd, og tryk ikke på andre knapper. Den valgte lyd gemmes efter kort tid.

4.5 SÅDAN BRUGES DAMPFUNKTIONEN

- Ovnen har en damptilberedningsfunktion.
- Vandet, der hældes i vandtanken på bunden af ovnen, skaber varm damp under madlavning og giver dig mulighed for at opnå et bedre resultat af din mad.
- Damptilberedning reducerer fugttabet i kødfødevarer, mens kødet indeni er mere saftigt og ydersiden er mere sprød, mens bagværk gør maden mere luftig, sprød og mere fyldig på ydersiden.

⚠ Advarsel: Damptilberedning kan kun udføres med de funktioner, der er angivet i vejledningen.

⚠ Advarsel: Vandbeholderens kapacitet på bunden af ovnen er maksimalt 300 ml. Tilsæt ikke mere end 300 ml vand.

Sådan anvendes damptilberedning:

- Fyld den angivne mængde vand i vandbeholderen, der er placeret i bunden af ovnen.
- Anbring madvarerne på den anbefalede hylde.
- Start tilberedningen ved at indstille funktion, temperatur og tid i henhold til madvarerne i damptilberedningstabellen. For fødevarer, der ikke er inkluderet i tabellen, kan du selv indstille temperaturen, tilberedningsfunktionen og tiden.

4.6 TILBEHØR

EasyFix trådhylde

Rengør tilbehøret grundigt med varmt vand, rengøringsmiddel og en blød klud ved første brug.

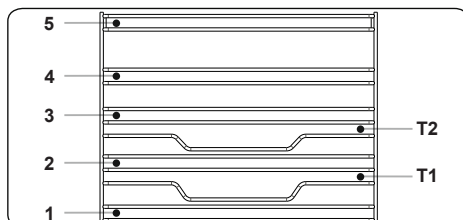

- Indsæt tilbehøret i den korrekte position inde i ovnen.

- Der skal være mindst 1 cm frirum mellem ventilatordækslet og tilbehøret.
- Tag forsigtigt kogegrej og/eller tilbehør ud af ovnen. Varme madvarer eller tilbehør kan forårsage forbrændinger.
- Tilbehør kan miste faconen, hvis det er varmt. Når det er kølet ned, vil det få sin oprindelige facon og ydeevne tilbage.
- Bakker og trådriste kan placeres på alle niveauer mellem 1 og 5.
- Teleskopskinner kan anbringes på niveauerne T1, T2, 3, 4, 5.
- Niveau 3 anbefales til tilberedning på kun ét niveau.
- Niveau T2 anbefales til tilberedning på kun ét niveau med teleskopskinner.
- Trådristen skal anbringes i niveau 3.
- Niveau T2 anvendes til trådristen med teleskopskinner.

****Tilbehør kan variere, alt efter hvilken model, du har købt.

Dyb bradepande (5 cm)

Den dybe bradepande er velegnet til tilberedning af stuvninger og sammenkogte retter.

Sæt bagepladen ind på en af ribberne. Sørg for at den er placeret korrekt ved at skubbe den helt ind.

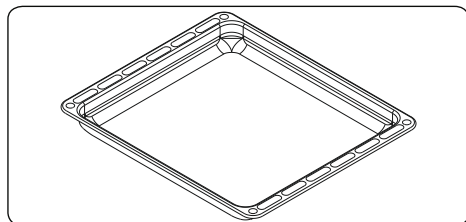

Varmeskuffe

Dit apparat har en skuffe til opbevaring af tilbehør som f.eks. bradepander, hylder, ribber og mindre pletter og pander.

⚠ ADVARSEL: Overfladen på skuffens inderside kan blive varm under brug. Du må ikke opbevare mad, plastik eller brændbare materialer i skuffen.

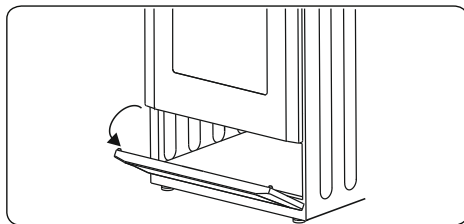

Bagepladen

Bagepladen er bedst til at bage småkager. Skub bagepladen helt ind på ribben, så den er placeret korrekt.

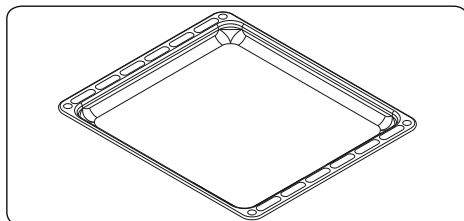

Ovnristen

Ovnristen egner sig bedst til at grille samt tilberedning af mad i ovnvenlige beholdere.

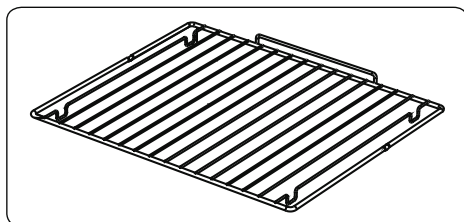

⚠ ADVARSEL

Sæt risten korrekt ind i den ønskede ribbe i ovnen, og skub den helt ind.

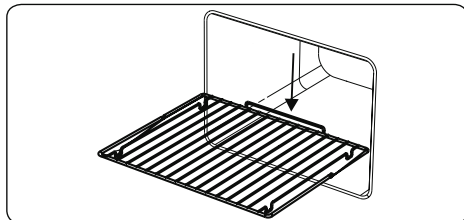

Børnesikring

Hvis du vil åbne ovnlågen, skal du først løfte børnesikringen og skubbe den mod højre. Træk derefter ovnlågen mod dig selv.

ved hjælp af håndtaget med din frie hånd, og slip derefter børnesikringen. Når lågen lukkes, skal du løfte børnesikringen og skubbe den til højre. Når lågen er lukket, skal du slippe børnesikringen.

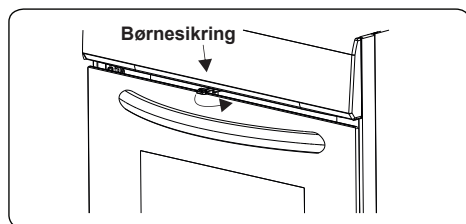

5. RENGØRING OG VEDLIGEHOLDELSE

5.1 RENGØRING

! **ADVARSEL:** Sluk apparatet, og lad det afkøle inden du rengør det.

Generelle anvisninger

- Kontrollér at rengøringsartiklerne er passende og anbefales af producenten, inden du bruger dem på dit produkt.
- Brug rengøringscremer eller -væsker, som ikke indeholder slibemiddel. Brug ikke kaustiske (ætsende) cremer, skræppe rengøringspulvere, ståluld eller hårde redskaber, da de kan ødelægge komfurets overflader.

! Brug ikke rengøringsmidler, der indeholder slibemiddel, da det kan ridse glasset, emaljen og/eller malede dele på dit apparat.

- Hvis der kommer væske på apparatet i forbindelse med madlavning, bør det tørres op med det samme for at undgå skader på delene.

! Brug ikke damprengøring til at rengøre nogen dele af apparatet.

Rengøring af ovnens inderside

- Indersiden af emaljerede ovne rengøres bedst, mens ovnen er varm.
- Hver gang ovnen har været brugt, skal du tørre den af med en blød klud, der er vredet op med lidt sæbevand. Tør herefter ovnen af med en våd klud, og tør til sidst efter med en tør klud.

- Lejlighedsvist kan det være nødvendigt at anvende et flydende rengøringsmiddel for at rengøre ovnen helt.

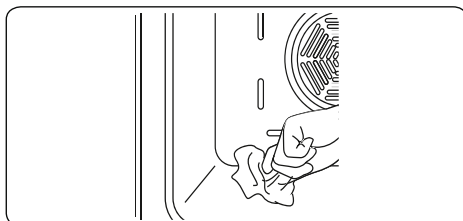

Rengøring af keramisk glas

Keramisk glas kan holde til tunge pletter og pander, men bliver ødelagt, hvis det rammes af skarpe genstande.

! **ADVARSEL:** Keramiske kogeplader – Hvis overfladen på din keramiske kogeplade revner, skal du slukke for apparatet og tilkalde service. Ellers kan du risikere at få elektrisk stød.

- Brug et cremerensmiddel eller et flydende rensmiddel til at rengøre det keramiske glas. Skyl herefter glasset af, og tør det grundigt efter med en tør klud.
- !** Brug aldrig rengøringsmidler til stål, da det kan beskadige glasset.
- Hvis du anvender genstande med et lavt smeltepunkt på apparatet, kan det beskadige den glaskeramiske kogeplade. Hvis der falder plastik, stanniol, sukker eller sukkerholdige madvarer ned på den varme glaskeramiske kogeplade, skal du skrabes det af den varme overflade så hurtigt og sikkert som muligt. Disse materialer kan beskadige den glaskeramiske kogeplade, hvis de smelter på den. Når du tilbereder meget sukkerholdigt mad som f.eks. syltetøj, skal du anvende et passende beskyttelsesmiddel, inden du går i gang med madlavningen, hvis det kan lade sig gøre.
- Støv på overfladen skal tørres af med en våd klud.
- Farveændringer af det keramiske glas har ikke betydning for strukturen eller holdbarheden, og skyldes ikke ændringer i materialet.

Der er flere årsager til, at der opstår farveændringer af det keramiske glas.

1. Madrester er ikke blevet tørret af overfladen.
2. Brug af forkerte pletter og pander på komfuret ætser overfladen.
3. Brug af forkerte rengøringsmidler.

Rengøring af glasdele

- Rengør glasdelene på din ovn regelmæssigt.
- Brug glasrens til at rengøre indersiden og ydersiden af glasdelene. Skyl dem af, og tør dem herefter grundigt efter med en tør klud.

Rengøring af emaljerede dele

- Rengør de emaljerede dele på din ovn regelmæssigt.
- Tør de emaljerede dele af med en blød klud, som er vredet op med lidt sæbevand. Tør dem herefter af med en våd klud, og tør til sidst efter med en tør klud.

 Du må ikke rengøre de emaljerede dele, mens de stadig er varme efter madlavning.

 Lad ikke pletter fra eddike, kaffe, mælk, salt, vand, citron eller tomatjuice sidde på emaljen i længere tid.

Rengøring af dele i rustfrit stål (hvis relevant)

- Rengør regelmæssigt de delene på ovnen, som er i rustfrit stål.
- Tør delene i rustfrit stål af med en blød klud, som er vredet op med vand. Tør dem herefter grundigt efter med en tør klud.

 Du må ikke rengøre delene i rustfrit stål, mens de stadig er varme efter madlavning.

 Lad ikke pletter fra eddike, kaffe, mælk, salt, vand, citron eller tomatjuice sidde på det rustfrit stål i længere tid.

Rengøring af malede overflader (hvis relevant)

- Pletter med tomat, tomatpuré, ketchup, citron, olie, mælk, sukkerholdige fødevarer, sukkerholdige drikkevarer og kaffe skal omgående fjernes med en klud, der er dyppet i varmt vand. Hvis disse pletter ikke fjernes med det samme og tørrer ind på overfladerne, må du IKKE fjerne dem senere ved hjælp af hårde genstande (som

f.eks. spidse genstande, ståluld og skuresvampe) eller rengøringsmidler, der indeholder høje mængder alkohol, pletfjernere, affedtningsmidler eller slibemidler. Brug af disse kan medføre ætsning på de pulvermalede overflader og danne pletter. Producenten er ikke ansvarlig for skader, der opstår ved brug af upassende rengøringsmidler eller -metoder.

Fjernelse af ovnlågens inderste glas

Du skal fjerne glasset i ovnlågen, inden du rengør det, som vist nedenfor.

1. Skub glasset mod **B**, og løsn det fra placeringsbeslaget (**x**). Træk glasset ud i retning af **A**.

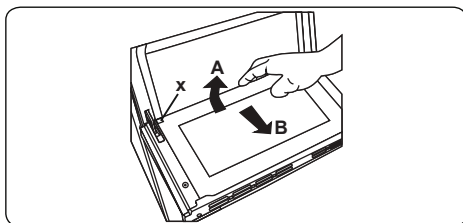

Sådan sættes det inderste glas på plads:

2. Skub glasset hen mod og under placeringsbeslaget (**y**) i retning mod **B**.

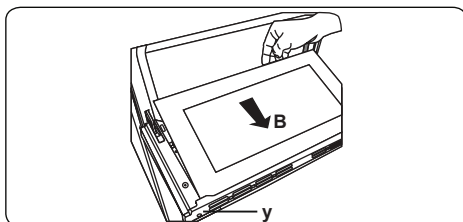

3. Sæt glasset ind under placeringsbeslaget (**x**) i retning mod **C**.

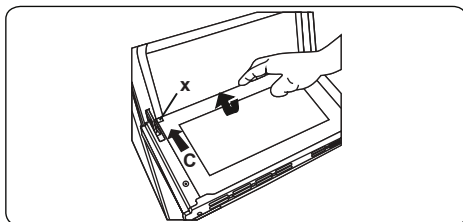

 Hvis ovnlågen har tredobbelt glas, kan det tredje lag glas fjernes på samme måde som det andet lag glas.

Fjernelse af ovnlågen

Inden du rengør glasset i ovnlågen, skal du fjerne ovnlågen som vist nedenfor.

1. Åbn ovnlågen

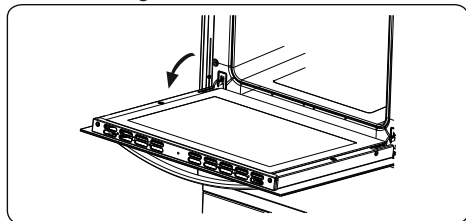

2. Åbn låsemekanismen (a) (ved hjælp af en skruetrækker) op til slutpositionen.

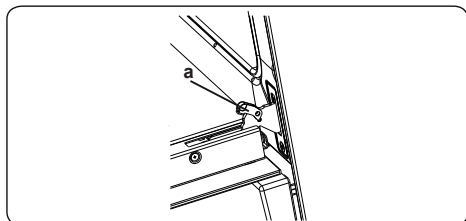

3. Luk lågen indtil den næsten er helt lukket, og fjern den ved at trække den mod hen mod dig.

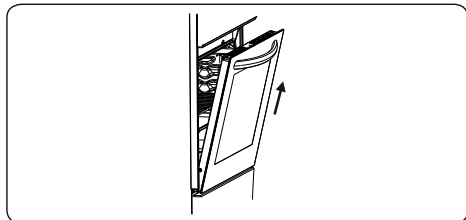

Fjernelse af ovnrubberne

For at fjerne ovnrubberne skal du trække i dem som vist i figuren. Når du har løsnet dem fra klemmerne (a), skal du løfte dem op.

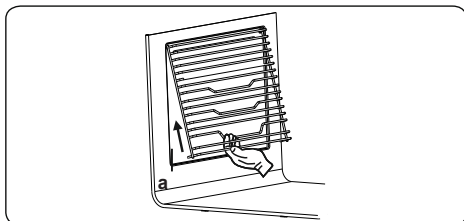

5.2 VEDLIGEHOLDELSE

⚠ ADVARSEL: Vedligeholdelse af dette apparat bør kun udføres af en autoriseret fagperson eller tekniker.

Udskiftning af ovnpæren

⚠ ADVARSEL: Sluk dit apparat, og lad det afkøle inden du rengør det.

- Fjern glasset over pæren og fjern herefter pæren.
- Skru den nye pære i som erstatning for den fjernede pære. Pæren skal være 230 V, 15-25 Watt, Type E14 og kunne holde til varmegrader på op til 300 °C.
- Din ovn er klar til brug, når du har sat glasset tilbage over pæren.
- Produktet indeholder en lyskilde i energieffektivitetsklasse G.
- Lyskilde kan ikke udskiftes af slutbruger. Eftersalgsservice er nødvendig.
- Den medfølgende lyskilde er ikke beregnet til brug i andre applikationer.

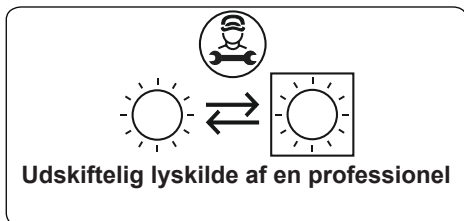

Udskiftelig lyskilde af en professionel

🚫 Pæren er designet specifikt til brug i husholdningsapparater. Den er ikke egnet til oplysning af rum.

- Forsøg ikke at afskrabe kalkrester, der kan dannes på bunden i ovnen. Ellers vil ovnbunden blive beskadiget.
- For at opløse eventuel kalk, der kan dannes på bunden i ovnen, hældes 200-250 ml hvid eddike med et syreforhold på højst 6 % på ovnbunden efter hver 2. eller 3. brug, og der ventes i 30 minutter. Rengør derefter med en fugtig klud.

6. FEJLFINDING OG TRANSPORT

6.1 FEJLFINDING



Hvis du stadig har problemer med apparatet efter at have kontrolleret disse grundlæggende fejlfindingstrin, skal du kontakte en autoriseret servicetekniker eller en kvalificeret tekniker.

Problem	Mulig årsag	Løsning
Kogepladen eller kogezoneerne kan ikke tændes.	Der er ingen strøm.	Kontroller sikringen i den gruppe, apparatet er tilsluttet. Kontroller, om der er en strømafbrydelse ved at prøve andre elektriske apparater.
Ovnen tænder ikke.	Strømmen er slået fra.	Kontroller, om der er strøm. Kontroller også, om andre apparater i køkkenet fungerer.
Ingen varme, eller ovnen bliver ikke varm.	Reguleringen af ovntemperaturen er forkert indstillet. Ovndøren er stadig åben.	Kontroller, at knappen til indstilling af ovntemperaturen er indstillet korrekt.
Tilberedningen er ujævn i ovnen.	Ovnpladerne er placeret forkert.	Kontroller, at de anbefalede temperaturer og pladernes placering anvendes. Åbn ikke døren ofte, medmindre du laver mad, der skal vendes. Hvis du ofte åbner døren, vil temperaturen i ovnrummet være lavere, og dette kan påvirke resultatet af din madlavning.
Ovnlampen (hvis den findes) virker ikke.	Lampen er defekt. Strømforsyningen er afbrudt eller slukket.	Udskift lampen i henhold til instruktionerne. Sørg for, at der er tændt for strømmen ved stikkontakten.
Timerknapperne kan ikke trykkes ordentligt ned.	Der er fremmedlegemer mellem timerknapperne. Touch-model: der er fugt på kontrolpanelet. Tastelåsefunktionen er indstillet.	Fjern fremmedlegemet, og prøv igen. Fjern fugten, og prøv igen. kontroller, om tastelåsefunktionen er indstillet.
Ovnventilatoren (hvis den findes) støjer.	Ovnpladerne vibrerer.	Kontroller, at ovnen står vandret. Kontroller, at bagepladerne og bagværk ikke vibrerer eller er i kontakt med ovnens bagpanel.





6.2 TRANSPORT

Hvis du har brug for at transportere produktet, skal du bruge den originale produktemballage og bære det i sin originale emballage. Følg transportmærkerne på emballagen. Sæt tape på alle enkeltdele for at undgå at beskadige produktet under transport.

Hvis du ikke har den originale emballage, skal du lave en transportkasse, så apparatet, især produktets udvendige overflader, er beskyttet mod udefrakommende trusler.

Kiitos, että valitsit tämän tuotteen.

Tämä käyttöopas sisältää tärkeitä turvallisuustietoja sekä laitteen käyttö- ja huolto-ohjeet. Lue tämä opas huolellisesti ennen laitteen käyttöä, ja säilytä se myöhempää käyttöä varten.

Kuva	Tyyppi	Merkitys
	VAROITUS	Vakavan vamman tai kuoleman vaara
	SÄHKÖISKUN VAARA	Korkean jännitteen vaara
	TULIPALO	Varoitus: tulipalon vaara / herkästi syttyviä materiaaleja
	HUOMIO	Henkilö- tai omaisuusvahinkojen vaara
	TÄRKEÄÄ / HUOMAUTUS	Laitteen oikea käyttö

SISÄLTÖ

1.TURVALLISUUSOHJEET.....	4
1.1 Yleiset turvallisuusohjeet.....	4
1.2 höyrykeittoa varten.....	7
1.3 Asennusta koskevat turvallisuusohjeet.....	7
1.4 Käytön aikana.....	8
1.5 Puhdistuksen ja huollon aikana.....	10
2.ASENNUS JA KÄYTÖN VALMISTELU.....	12
2.1 Ohjeet asentajalle.....	12
2.2 Sähkökytkentä ja turvallisuus.....	13
2.3 Jalkojen säätäminen.....	14
3.TUOTTEEN OMINAISUUDET.....	15
4.TUOTTEEN KÄYTTÖ.....	16
4.1 Keittotason ohjaimet.....	16
4.2 Uunin ohjaimet.....	17
4.3 Kypsennystaulukko.....	19
4.4 Höyrytoiminnolle.....	20
4.5 Höyrytoiminnon käyttö.....	23
4.6 Lisävarusteet.....	23
5.PUHDISTUS JA HUOLTO.....	24
5.1 Puhdistus.....	24
5.2 Huolto.....	27
6.VIANETSINTÄ JA KULJETUS.....	28
6.1 Vianetsintä.....	28
6.2 Kuljetus.....	28



1. TURVALLISUUSOHJEET

- Lue kaikki ohjeet huolellisesti ennen laitteen käyttöä ja säilytä ne siten, että ne löytyvät tarvittaessa helposti.
- Tämä opas kattaa useita laitemalleja, eikä hankkimassasi laitteessasi ole välttämättä kaikkia siinä kuvattuja ominaisuuksia. Tämän vuoksi on tärkeää, että opasta luettaessa kiinnitetään erityishuomiota oppaan kuviin ja taulukoihin.

1.1 YLEISET TURVALLISUUSOHJEET

- 8-vuotiaat ja tätä vanhemmat lapset sekä henkilöt, joiden fyysiset, aistilliset tai henkiset kyvyt ovat alentuneet tai joilta puuttuu tarvittava kokemus ja tiedot, voivat käyttää tätä laitetta, jos heitä valvotaan tai he ovat saaneet opastusta laitteen turvallisessa käytössä ja he ymmärtävät laitteen käyttöön liittyvät vaarat. Lapset eivät saa leikkiä laitteella. Lapset eivät saa puhdistaa tai huoltaa laitetta ilman valvontaa.

 **VAROITUS:** Tämä laite ja sen käyttäjän kosketettavissa olevat osat kuumenevat käytön aikana. Älä kosketa keittolevyjä tai -alueita. Pidä alle 8-vuotiaat lapset poissa laitteen läheisyydestä, ellei heitä valvota jatkuvasti.

  **VAROITUS:** Kuumen oljyn tai rasvan jättäminen ilman valvontaa voi olla vaarallista ja aiheuttaa tulipalon. ÄLÄ KOSKAAN yritä sammuttaa rasva- ja öljypaloa vedellä, vaan kytke laite pois päältä ja tukahduta liekit kattilankannella tai sammutuspeitteellä.

 **HUOMAUTUS:** Ruoan valmistusta tulee valvoa. Lyhytaikaista ruoan valmistusta on valvottava jatkuvasti.

 **VAROITUS:** Tulipalon vaara: Älä säilytä esineitä laitteen päällä.

 **VAROITUS:** Jos keittotason pinnassa on halkeamia tai säröjä, kytke laite välittömästi pois päältä sähköiskun vaaran välttämiseksi.

- Jos laitteessa on keittotason suojusta, puhdista kaikki keittotasolle läikkyneet ruoat ja nesteet ja anna keittotason jäähtyä ennen suojuksen sulkemista.
- Älä käytä laitetta ulkoisella ajastimella tai erillisellä kaukosäädinjärjestelmällä.

 **VAROITUS:** Laitteen kaatuminen on estettävä kaatumisestesarjaa käyttämällä. (Katso lisätiedot kaatumisestesarjan ohjeista).

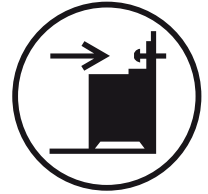

- Laite kuumenee käytön aikana. Älä kosketa uunin sisällä olevia vastuksia laitteen käytön aikana tai välittömästi sen jälkeen.
- Laitteen kahvat voivat kuumentua käytön aikana.
- Älä käytä uunin sisäpintojen puhdistamiseen karkeita ja/tai hankaavia puhdistusaineita tai -välineitä. Ne voivat naarmuttaa pintoja, jolloin lasista valmistettu uuninluukku voi särkyä tai uunin sisäpinnat voivat vahingoittua.
- Älä puhdista laitetta höyrypuhdistimella.

 **VAROITUS:** Sähköiskun vaaran välttämiseksi varmista ennen uunin lampun vaihtamista, että laite on kytketty pois päältä.

 **HUOMAUTUS:** Laitteen käyttäjän kosketettavissa olevat osat saattavat kuumentua kypsennyksen tai grillaamisen aikana. Pidä pienet lapset poissa laitteen

läheisyydestä, kun se on käytössä.

- Tämä laite on valmistettu kaikkien sovellettavissa olevien paikallisten ja kansainvälisten turvallisuusstandardien ja -määräysten mukaisesti.
- Laitetta saa huoltaa ja korjata vain valtuutettu huoltoasentaja. Valtuuttamattomien henkilöiden suorittamat asennus- tai korjaustyöt voivat aiheuttaa vaaratilanteita. Älä muuta laitetta tai sen toimintaa millään tavalla. Väärän tyyppiset keittotason suojukset voivat aiheuttaa onnettomuuksia.
- Varmista ennen laitteen asentamista, että asennuspaikan olosuhteet (kaasun tyyppi ja paine tai sähkövirran jännite ja taajuus) vastaavat laitteen teknisiä tietoja. Laitteen tekniset tiedot on merkitty sen arvokilpeen.



HUOMAUTUS: Tämä laite on suunniteltu ainoastaan ruoan valmistamiseen. Se on tarkoitettu ainoastaan sisätiloissa tapahtuvaan kotitalouskäyttöön. Laitetta ei saa käyttää mihinkään muuhun tarkoitukseen, mukaan lukien kaupallinen käyttö tai huoneen lämmittäminen.

- Älä käytä uuninluukun kahvoja laitteen nostamiseen tai siirtämiseen.
- Käyttäjien turvallisuus on pyritty varmistamaan kaikin mahdollisin keinoin. Koska lasinen keittotaso voi särkyä, sitä puhdistettaessa tulisi varmistaa, että lasipinta ei naarmuunnu. Älä anna keittoastioiden tai muiden esineiden pudota lasipinnalle tai iskeytyä sitä vasten.
- Varmista, ettei virtajohto vaurioidu tai joudu puristuksiin asennuksen aikana. Vaurioitunut virtajohto on vaihdettava. Vaihdon saa suorittaa ainoastaan laitteen valmistaja, valtuutettu huoltoedustaja tai muu pätevä henkilö.

- Älä anna lasten kiivetä avatun uuninluukun päälle tai istua sen päällä.
- Pidä lapset ja lemmikkieläimet poissa laitteen läheisyydestä.

1.2 HÖYRYKEITTOA VARTEN

- Vesi on kaadettava vesisäiliöön ennen uunin käyttöä.
- Älä lisää vettä vesisäiliöön, kun uuni on kuuma.
- Kun uunin luukku avataan, sisäpuolelta voi päästä höyryä ulos. Ole varovainen avatessasi uunin luukkuja, sillä se voi aiheuttaa palamisvaaran.
- Höyrykypsennyksen seurauksena uuniin voi jäädä kosteutta. Koska kosteus voi aiheuttaa korroosiota, varmista, että uunin sisäpuoli kuivuu kypsennyksen jälkeen.
- Käytä juomavettä uunissa höyrykeittoa varten. Älä käytä syttyvää alkoholia tai kiinteitä hiukkasia sisältäviä kiinteitä aineita veden sijasta.
- Käytä ruostumattomia astioita höyrykypsennykseen.
- Jos vesisäiliöön jää vettä jokaisen höyrykypsennyksen päätteeksi, se on puhdistettava, eikä jäljelle jäävää vettä saa käyttää seuraavassa kypsennyksessä.

1.3 ASENNUSTA KOSKEVAT TURVALLISUUSOHJEET

- Älä käytä laitetta ennen kuin asennus on suoritettu loppuun.
- Laitteen saa asentaa vain valtuutettu asentaja. Laitteen valmistaja ei ole vastuussa vahingoista, jotka ovat seurausta epäpätevien henkilöiden virheellisesti suorittamasta asennuksesta.
- Varmista laitetta pakkauksesta purettaessa, ettei se ole vahingoittunut kuljetuksen aikana. Jos havaitset

vikoja tai vaurioita, älä käytä laitetta, vaan ota välittömästi yhteyttä valtuutettuun huoltoedustajaan. Pakkausmateriaalit (esim. nailon, niitit ja styrokso) voivat olla vahingollisia lapsille, ja ne tulisi tämän vuoksi kerätä ja hävittää välittömästi.

- Suojaa laite haitallisilta sääolosuhteilta. Älä anna sen altistua suoralle auringonvalolle, sateelle, lumelle, pölylle tai liialliselle kosteudelle.
- Laitteen vieressä sijaitsevien materiaalien (esim. kaapit) on kestettävä vähintään 100 °C:n lämpötiloja.
- Ylikuumenemisvaaran vuoksi laitetta ei saa asentaa oven taakse / ovella suljettavaan kaappiin.

1.4 KÄYTÖN AIKANA

- Uunista saattaa vapautua jonkin verran hajua, kun se kytketään päälle ensimmäisen kerran. Tämä on täysin normaalia. Haju johtuu uunin vastusten eristysmateriaaleista. Suosittelemme, että uunia käytetään tyhjänä täydellä teholla 45 minuutin ajan ennen kuin sitä käytetään ruoan kypsentämiseen. Varmista, että uunin asennuspaikan ympäristössä on riittävä ilmanvaihto.
- Ole varovainen avatessasi uuninluukkuja käytön aikana tai sen jälkeen. Uunista vapautuva kuuma höyry saattaa aiheuttaa palovammoja.
- Älä aseta laitteen päälle tai läheisyyteen syttyviä tai räjähtäviä materiaaleja, kun laite on käytössä.
- Käytä uunikintaita/patalappuja aina asettaessasi ruokaa uuniin tai poistaessasi sitä uunista.
- Uunia ei saa missään olosuhteissa vuorata alumiinifoliolla, sillä seurauksena voi olla ylikuumeneminen.
- Älä aseta astioita tai uunipeltejä suoraan uunin

pohjan päälle kypsennyksen aikana. Pohja kuumenee erittäin voimakkaasti ja tuote voi vaurioitua.



Älä jätä laitetta ilman valvontaa, jos kypsennät ruokaa öljyssä tai rasvassa. Öljy tai rasva voi syttyä palamaan korkeissa lämpötiloissa. Älä koskaan yritä sammuttaa palavaa öljyä vedellä, vaan kytke laite pois päältä ja tukahduta liekit keittoastian kannella tai sammutuspeitteellä

- Aseta keittoastiat aina keittolevyn tai -alueen keskelle ja käännä niiden varret tai kahvat siten, ettei niitä kaadeta tai pudoteta vahingossa.
- Jos laite on pidemmän aikaa käyttämättä, käännä pääkytkin pois päältä. Sulje kaasuventtiili, kun kaasulaitetta ei käytetä.
- Varmista, että laitteen säätönupit ovat "0" (stop) -asennossa aina, kun laitetta ei käytetä.
- Uuniritilät ja pellit kallistuvat helposti alaspäin, kun ne vedetään ulos uunista. Varo kuumien ruokien roiskumista tai putoamista, kun poistat niitä uunista.
- Älä laske uuninluukun päälle mitään esineitä, kun se on avattu. Tämä voi vahingoittaa uunia tai luukkuja.
- Älä käytä laitteen säilytyslaatikkoa raskaiden tai syttyvien materiaalien tai esineiden (esim. nailon, muovipussit, paperi tai pyyhkeet) säilyttämiseen. Tämä koskee myös muovista valmistettuja tai muoviosia (esim. kahvat) sisältäviä keittiövälineitä.



HUOMAUTUS: Säilytyslaatikon sisäpinnat saattavat kuumentua laitteen käytön aikana. Vältä säilytyslaatikon sisäpintojen koskettamista laitteen käytön aikana tai välittömästi sen jälkeen.

- Älä jätä pyyhkeitä, tiskirättejä tai vaatteita roikkumaan laitteeseen tai sen kahvoihin.

1.5 PUHDISTUKSEN JA HUOLLON AIKANA

- Varmista ennen puhdistus- tai huoltotoimenpiteiden aloittamista, että laite on kytketty pois päältä.
- Älä irrota säätönuppeja, kun puhdistat laitteen ohjauspaneelia.
- Jotta laite toimisi mahdollisimman tehokkaasti ja turvallisesti, suosittelemme, että siinä käytetään ainoastaan alkuperäisiä varaosia ja että korjaukset teetetään valtuutetulla huoltoedustajalla.
- Älä yritä raaputtaa uunin lattialle mahdollisesti muodostuvia kalkkijäämiä. Muuten uunin lattia vaurioituu.
- Uunin lattialle mahdollisesti muodostuneen kalkin liuottamiseksi kaada uunin lattialle 200-250 ml valkoista etikkaa, jonka happopitoisuus on enintään 6 %, jokaista 2-3 käyttökertaa kohden ja odota 30 minuuttia. Puhdista se sitten kostealla märällä liinalla.

EU-vaatimustenmukaisuusvakuutus

 Tuotteemme ovat yhteensopivia EU:n tuotedirektiivien, päätösten ja säädösten kanssa, sekä niissä listattujen standardien kanssa.

Tämä laite on suunniteltu ainoastaan kotona tapahtuvaan ruoanlaittoon. Kaikki muu käyttö (esimerkiksi laitteen käyttö huonetilan lämmittämiseen) on vaarallista ja kiellettyä.

 Laitteen käyttöohjeet on laadittu useaa eri laitemallia varten. Saatat huomata käyttöohjeita, jotka eivät ole yhteensopivia sinun mallisi ominaisuuksien kanssa.

Laitteen hävittäminen



Tämä laitteeseen tai sen pakkaukseen kiinnitetty merkki ilmoittaa, että laitetta ei tule hävittää tavanomaisen kotitalousjätteen mukana. Sen sijaan tuote tulee toimittaa asianmukaiseen sähkölaitteiden ja -jätteen keräyspisteeseen. Kun huolehdit, että tuote hävitetään vaatimusten mukaisella tavalla, estät siitä väärän käsittelyn seurauksena ympäristöön ja/tai ihmisten terveyteen kohdistuvia haittoja. Lisätietoja tämän tuotteen kierrättämisestä saat ottamalla yhteyttä paikalliseen viranomaiseen, jätteidesi hävittämisestä vastaavaan palveluntarjoajaan tai liikkeeseen, josta tuote on ostettu.

2. ASENNUS JA KÄYTÖN VALMISTELU

VAROITUS: Laitteen saa asentaa ainoastaan valtuutettu huoltohenkilö tai koulutettu sähköasentaja. Asennus on suoritettava tämän oppaan ohjeiden ja voimassa olevien paikallisten määräysten mukaisesti.

- Väärin suoritettu asennus voi aiheuttaa haittoja ja vahinkoja. Laitteen valmistaja ei ole millään tavoin vastuussa tällaisista haitoista ja vahingoista, eivätkä ne kuulu tuotetakuun piiriin.
- Ennen kuin aloitat asennuksen, varmista, että asennuspaikan yhteydet (sähkövirran jännite ja taajuus ja/ tai kaasuyhteys ja kaasun paine) ovat yhteensopivat laitteen kanssa. Laitteeseen kytkettävien yhteyksien tekniset tiedot löydät tuotteen etiketistä.
- Asennus on suoritettava kaikkien asennuspaikassa voimassa olevien lakien, asetusten ja määräysten mukaisella tavalla (turvallisuusmääräykset, kierrätystä koskevat määräykset jne.).
- Jos tuotteessa on irrotettavia hyllyohjaimia (ritilöitä) ja käyttöohje sisältää sellaisia reseptejä kuten jogurtin valmistus, ritilät on poistettava ja uunia on käytettävä annettussa kypsennystilassa. Ritilöiden irrottaminen on selostettu kohdassa PUHDISTUS JA HUOLTO.

2.1 OHJEET ASENTAJALLE

Yleiset ohjeet

- Kun olet poistanut laitteen ja sen mukana toimitettavat lisävarusteet tuotepakkauksesta, varmista, ettei laite ole vahingoittunut. Jos epäilet, että laite on vahingoittunut, älä ota sitä käyttöön, vaan ota välittömästi yhteys valtuutettuun huoltohenkilöön tai koulutettuun sähköasentajaan.
- Varmista, ettei laitteen asennuspaikan lähellä ole mitään syttyviä materiaaleja, kuten verhoja, öljyä, kangasta tai muita paloherkkiä materiaaleja.
- Laitteen vieressä sijaitsevien kalusteiden ja pöytätasojen on kestettävä yli 100 °C:n lämpötiloja.
- Laitetta ei tule asentaa tiskikoneen,

jääkaapin, pakastimen, pyykkikoneen tai kuivausrummun päälle.

- Laite voidaan asentaa kalusteiden viereen vain mikäli niiden korkeus ei ylitä laitteenkeittotason korkeutta.

Lieden asentaminen

- Jos liedien vieressä on sitä korkeampia kalusteita, riittävän ilmanvaihdon varmistamiseksi kalusteiden ja laitteen väliin on jätävä vähintään 10 cm:n rako.
- Jos laitteen yläpuolelle asennetaan liesituuletin/-kupu tai kaappi, sen ja keittotason väliin tulee jättää riittävä turvaväli. Pienimmät sallitut turvavälit on esitetty alla.

A (mm)	420
B (mm) Liesituuletin/-kupu tai kaappi	650/700
C (mm)	Tuotteen leveys
D (mm)	50

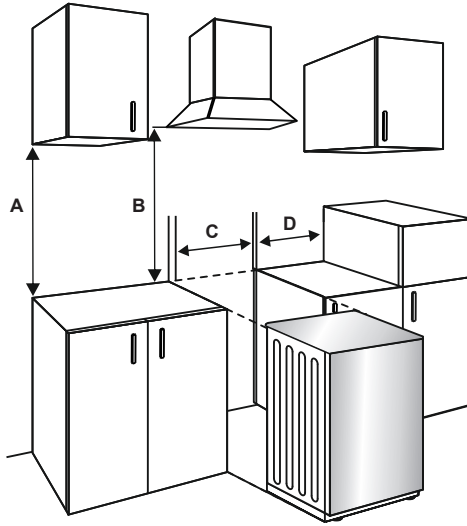

2.2 SÄHKÖKYTKENTÄ JA TURVALLISUUS

VAROITUS: Laitteen sähkökytkentä on toteutettava valtuutetun huoltohenkilön tai pätevän sähköasentajan toimesta tämän oppaan ohjeiden ja voimassa olevien paikallisten määräysten mukaisesti.

VAROITUS: LAITE ON MAADOITETTAVA.

- Ennen laitteen kytkemistä sähkönsyöttöön on tarkastettava, että laitteen nimellisyännite (painettu laitteen tunnistekilpeen) vastaa käytettävän sähköverkon jännitettä ja että sähköverkon johdotus on riittävän tehokas laitteen nimellistehoa varten (merkintä laitteen tunnistekilvessä).
- Varmista, että asentamisen aikana käytetään eristettyjä johtoja. Virheellinen kytkentä voi vaurioittaa laitetta. Jos sähköjohto on vaurioitunut ja se täytyy vaihtaa, sen saa tehdä vain valtuutettu henkilö.
- Älä käytä sovittimia, monipistorasioita tai jatkojohtoja.
- Sähköjohto on pidettävä etäällä laitteen kuumista osista, ja sitä ei saa taivuttaa eikä puristaa. Muutoin johto voi vaurioitua ja aiheuttaa oikosulun.
- Jos laitetta ei kytketä sähköverkkoon pistokkeella, on käytettävä vikavirtasuojaa (jonka kontaktiväli on

vähintään 3 mm), jotta turvamääräykset täyttyvät.

- Laitteeseen soveltuva syöttöjännite on 400 V~ 380-415 3N~ . Jos käyttöpaikassa on jokin muu syöttöjännite, ota yhteys valtuutettuun huoltohenkilöön tai pätevään sähköasentajaan.
- Sähköjohdon (H05VV-F) on oltava riittävän pitkä laitteeseen kytkemistä varten.
- Sulakkeella varustetun kytkimen täytyy olla helposti käytettävissä, kun laite on asennettu.
- Varmista, että kaikki kytkennät on kiristetty tiukasti.
- Kiinnitä sähköjohto vedonpoistimeen ja sulje kansi.
- Liitäntäkotelon kytkentä sijaitsee liitäntäkotelon päällä.

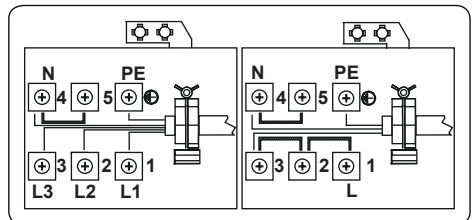

2.3 JALKOJEN SÄÄTÄMINEN

Laite on varustettu neljällä säädettävällä jalalla. Käyttöturvallisuuden varmistamiseksi on tärkeää, että laite on tasapainossa ja seisoo tukevasti. Ennen kuin aloitat ruoan valmistamisen, varmista, että laite on suorassa. Voit nostaa laitetta ylemmäs pyörittämällä jalkoja vastapäivään. Voit laskea laitetta alemmas pyörittämällä jalkoja myötäpäivään.

Jalkoja säätämällä laitteen korkeutta voidaan nostaa yhteensä 30 mm. Laite on raskas. Laitteen siirtämiseen tulisi aina varata vähintään kaksi henkilöä. Älä koskaan siirrä laitetta vetämällä tai työntämällä.

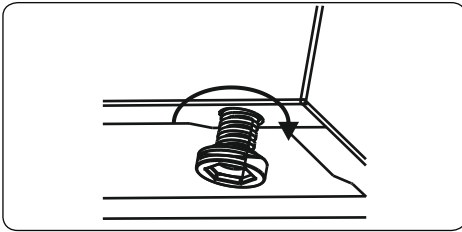

3. TUOTTEEN OMINAISUUDET



Tärkeää: Mallikohtaisissa ominaisuuksissa on eroja, ja hankkimasi tuote ei välttämättä näytä samalta kuin alla olevissa kuvissa oleva tuote.

Osat

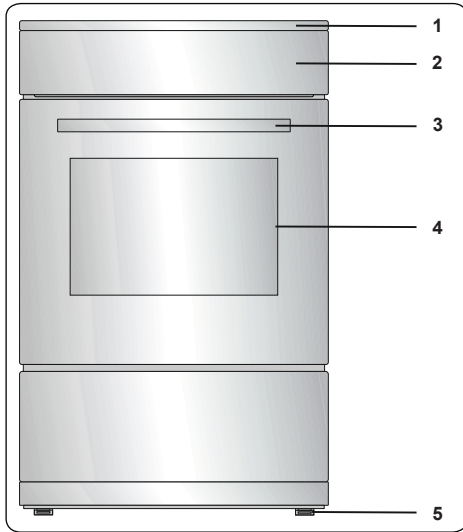

1. Keittotaso
2. Ohjauspaneeli
3. Uunin luukun kahva
4. Uunin luukku
5. Säädettävät jalat

Ohjauspaneeli

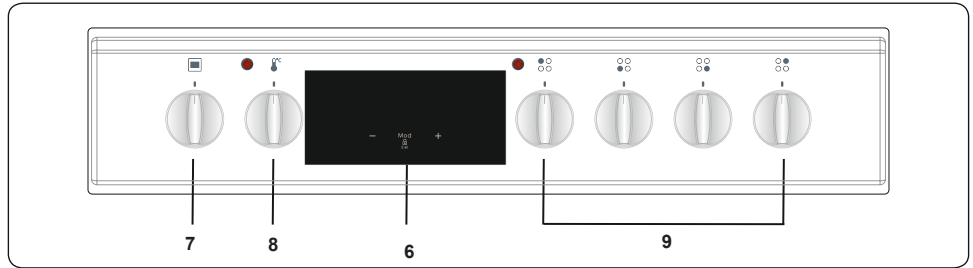

6. Ajastin
7. Uunin toimintonuppi
8. Uunin lämpötilanuppi
9. Keittotason ohjausnuppi

4. TUOTTEEN KÄYTTÖ

4.1 KEITTOTASON OHJAIMET

Keraamisen keittotason keittoalueet

Keittoalueiden toimintaa ohjataan säätönupeilla, joissa on 6 asentoa.

Keittoalueita käytetään kiertämällä säätönuppi johonkin näistä asennoista. Jokaisen säätönupin vieressä on pieni symboli, joka osoittaa, mitä keittoaluetta sitä käyttäen ohjataan. Ohjauspaneelin virran merkivalot osoittavat, mitkä keittoalueet ovat käytössä.

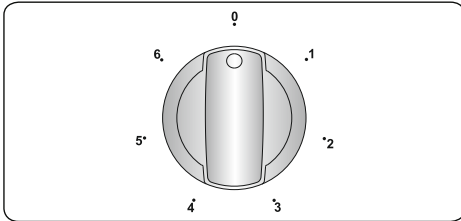

Säätönupin asento	Toiminto
0	Virta on kytketty pois päältä
1	Lämpimänä pito
2-3	Lämmitys alhaisella teholla
4-6	Kypsennys, paahtaminen ja kiehauttaminen

 **Tärkeää:** Säätönuppien kiertosuunta saattaa vaihdella tuotteen mallista riippuen.

Kaksoiskeittoalue ja soikea keittoalue (vain joissakin malleissa)

Näissä keittoalueissa on kaksi erillistä aluetta. Ota kaksoiskeittoalueen tai soikean keittoalueen ulompi alue käyttöön kiertämällä säätönuppi ☉-asentoon. Molemmat ulommat alueet kytketään päälle.

Poista kaksoiskeittoalueen tai soikean keittoalueen ulompi alue käytöstä kiertämällä säätönuppi "Off"-asentoon. Molemmat ulommat alueet kytketään pois päältä.

Jälkilämmön ilmaisin (vain joissakin malleissa)

Keraamisen keittotason lasipintaan varastoituu käytön aikana lämpöä, jota kutsutaan jälkilämmöksi. Pois päältä kytketyn keittoalueen jälkilämmön ilmaisin on näkyvässä, kun keittoalueen lämpötila on yli +60 °C. Ilmaisin poistuu näkyvästä, kun

keittoalue on jäähtynyt.

Jos keittotason virransyöttö katkeaa, kun jälkilämmön ilmaisin on näkyvässä, näytössä vilkkuu varoitusvalo, kun virransyöttö palautuu. Näyttö jatkaa vilkkumista, kunnes keittoalue on jäähtynyt tai jokin keittoalue kytketään päälle.

Vinkkejä ja vihjeitä

 **Tärkeää:** Kun keraamista keittotason keittoalueita käytetään korkeilla tehoasetuksilla, keittoalueet saattavat kytkeytyä toistuvasti pois päältä ja takaisin päälle. Tämän syynä on turvatoiminto, jonka tarkoituksena on estää lasin ylikuumeneminen. Tämä on normaalia korkeissa lämpötiloissa, eikä se vahingoita keittotasoa tai vaikuta huomattavasti kypsennysaikoihin.

VAROITUS:

- Älä koskaan käytä keittoalueita ilman astiaa.
- Käytä ainoastaan keittoastioita, joissa on tasainen ja riittävän paksu pohja.
- Varmista ennen astian asettamista keittotasolle, että sen pohja on kuiva.
- Varmista, että keittoastiat asetetaan oikein keittoalueen keskelle.
- Käytä keittoastioita, joiden pohja on samankokoinen kuin keittoalue, jotta energiaa ei kulu tarpeettomasti.

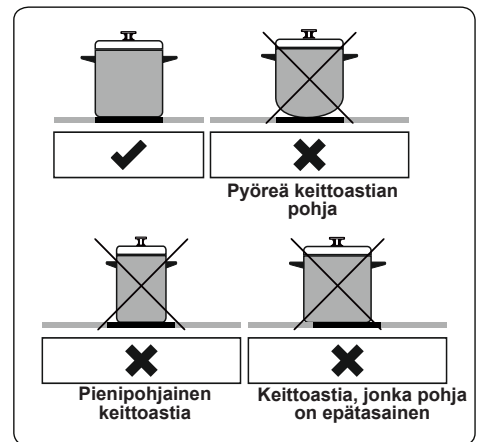

- Älä käytä astioita, joiden pohja on karkea, sillä ne voivat naarmuttaa

lasikeraamista pintaa.

- Jos mahdollista, käytä keittoastioissa kansia.
- Laitteen käyttäjän kosketettavissa olevat osat saattavat kuumentua käytön aikana. Pidä lapset ja lemmikkieläimet turvallisella etäisyydellä keittotasosta sen käytön aikana ja kunnes se on jäähtynyt.
- Jos keittotasossa näkyy halkeamia tai säröjä, kytke se välittömästi pois päältä ja ota yhteyttä valtuutettuun huoltoliikkeeseen.

4.2 UUNIN OHJAIMET

Uunin toimintonuppi

Käännä nuppi haluamaasi kypsennystoimintoa vastaavan symbolin kohdalle. Lisätietoja kypsennystoiminnoista löydät kohdasta "Uunin toiminnot".

Uunin lämpötilanuppi

Kun olet valinnut haluamasi kypsennystoiminnon, valitse tällä nupilla haluamasi lämpötila. Uunin lämmönsäätimen merkkivalo syttyy aina, kun lämmönsäädin on kytkettyyn päälle ja lämmittää uunia haluttuun lämpötilaan tai ylläpitää sitä.

Uunin toiminnot

* Mallikohtaisista eroista johtuen hankkimasi uunin toiminnot saattavat erota alla kuvatuista toiminnoista.

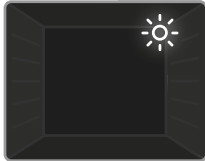

Uunin valo:

Ainoastaan uunin lamppu kytkeytyy päälle. Uunin valo pysyy päällä, kunnes käyttö lopetetaan.



Sulatus: Uunin merkkivalot ja puhallin kytkeytyvät päälle. Kun sulatat ruokaa, käytä uunin kolmanneksi alimpia kannattimia. Sulatettavan ruoan alle

kannattaa asettaa uunipelti, johon sulavasta jäästä valuva vesi tippuu. Tämä toiminto ei kypsennä tai paista ruokaasi vaan ainoastaan nopeuttaa sen sulamista.

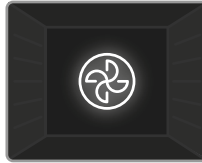

Turbotoiminto:

Lämmönsäädin ja merkkivalot kytkeytyvät päälle ja uunin rengasvastus ja puhallin alkavat toimimaan.

Turbotoiminto jakaa lämpöä tasaisesti kaikkialle uuniin, minkä ansiosta ruoka kypsyy tasaisesti kaikilla uunin tasoilla. Uunia kannattaa esilämmittää noin 10 minuutin ajan.

Voit käyttää höyrykypsennystä tässä toiminnossa. Katso lisätietoja kohdasta "Höyrytoiminnon käyttö".



Tasalämpö:

Lämmönsäädin ja merkkivalot kytkeytyvät päälle, ja uunin ala- ja ylävastukset alkavat lämmittämään uunia.

Tasalämpö kuumentaa koko uunin

tehokkaasti, ja kypsentää ruoan tasaisesti. Tämä toiminto sopii täydellisesti esimerkiksi leivonnaisten, kakkujen, itse leivotun pastan, lasagnen tai pitsojen kypsentämiseen tai paistamiseen. Tätä toimintoa käytettäessä uunia kannattaa esilämmittää 10 minuutin ajan, ja sen sisään kannattaa asettaa vain yksi pelti/ritilä kerrallaan.

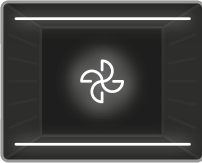
**Puhallin:**

Lämmönsäädin ja merkkivalot kytkeytyvät päälle, uunin ala- ja ylävastukset alkavat lämmittämään uunia ja uunin puhallin

kytkeytyy päälle. Tämä toiminto sopii etenkin leivonnaisten paistamiseen. Ylä- ja alavastukset paistavat ruoan, ja puhaltimen kierrättämä ilma takaa hieman grilliä vastaavan paistotuloksen. Uunia kannattaa esilämmittää noin 10 minuutin ajan.

Voit käyttää höyrykypsennystä tässä toiminnossa. Katso lisätietoja kohdasta "Höyrytoiminnon käyttö".

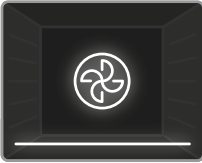
**Pitsatoiminto:**

Lämmönsäädin ja merkkivalot kytkeytyvät päälle, uunin rengas- ja alavastukset alkavat lämmittämään uunia ja uunin puhallin

kytkeytyy päälle. Tämä toiminto paistaa pitsat ja muut vastaavat ruoat tasaisesti hyvin lyhyessä ajassa. Puhallin levittää uunin tuottaman lämmön tasaisesti kaikkiin sen osiin samalla kun vastukset kypsentävät ruoan.

Voit käyttää höyrykypsennystä tässä toiminnossa. Katso lisätietoja kohdasta "Höyrytoiminnon käyttö".

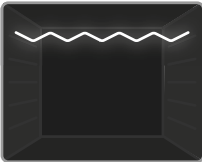
**Grillaus:**

Lämmönsäädin ja merkkivalot kytkeytyvät päälle, ja uunin grillivastus alkaa lämmittämään uunia. Tämän toiminnon

avulla voit grillata ja paahtaa ruokia uunin ylimmillä tasoilla. Levitä uunin ritilälle sudilla pieni määrä öljyä tarttumisen estämiseksi. Aseta ruoka ritilän keskiosaan. Laita ruoan alle pelti, johon rasva ja öljy voivat valua. Uunia kannattaa esilämmittää noin 10 minuutin ajan.

VAROITUS: Grillauksen aikana uunin luukun tulee olla suljettu, ja uunin lämpötilaksi tulee valita 190°C.

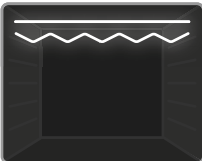
**Nopea grillaus:**

Lämmönsäädin ja merkkivalot kytkeytyvät päälle, ja uunin grilli- ja ylävastukset alkavat lämmittämään uunia. Käytä tätä toimintoa,

kun haluat grillata ruokaa tavanomaista

nopeammin tai grillatessasi tavanomaista suurempia määriä lihaa tai muuta ruokaa. Aseta grillattava ruoka uunin yläosaan. Levitä uunin ritilälle sudilla pieni määrä öljyä tarttumisen estämiseksi. Aseta ruoka ritilän keskiosaan. Laita ruoan alle pelti, johon rasva ja öljy voivat valua. Uunia kannattaa esilämmittää noin 10 minuutin ajan.

VAROITUS: Grillauksen aikana uunin luukun tulee olla suljettu, ja uunin lämpötilaksi tulee valita 190°C.

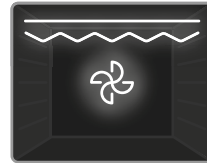
**Grillaus ja puhallin-toiminto:**

Lämmönsäädin ja merkkivalot kytkeytyvät päälle, uunin grilli- ja ylävastukset alkavat lämmittämään uunia ja



uunin puhallin kytkeytyy päälle. Käytä tätä toimintoa, kun haluat grillata tavanomaista paksumpia paloja mahdollisimman nopeasti tai grillatessasi tavanomaista suurempia määriä ruokaa. Koska käytössä ovat samanaikaisesti ylä- ja grillivastukset sekä puhallin, ruoka kypsyy tasaisesti. Aseta grillattava ruoka uunin yläosaan. Levitä uunin ritilälle sudilla pieni määrä öljyä tarttumisen estämiseksi. Aseta ruoka ritilän keskiosaan. Laita ruoan alle pelti, johon rasva ja öljy voivat valua. Uunia kannattaa esilämmittää noin 10 minuutin ajan.

VAROITUS: Grillauksen aikana uunin luukun tulee olla suljettu, ja uunin lämpötilaksi tulee valita 190°C.

**Höyrypuhdistustoiminto** Aseta uunitoiminto ja termostaatti

höyrypuhdistustoimintomerkin () kohdalle. Kaada 2 – 2,5 dl vettä (juomalasillinen) suurelle metallipannulle uunin pohjalla. Höyrypuhdistus on käynnissä noin 30 - 60 minuuttia ja se valmistelee uunin siten, että se voidaan puhdistaa helposti.

4.3 KYPSENNYSTAULUKKO

Toiminto	Ruoat			
Staattinen	Voitaikina	2 - 3 - 4	170-190	35-45
	Kakku	2 - 3 - 4	170-190	30-40
	Keksi	2 - 3 - 4	170-190	30-40
	Pata	2	175-200	40-50
	Kana	2 - 3 - 4	200	45-60
Puhallin	Voitaikina	2 - 3 - 4	170-190	25-35
	Kakku	2 - 3 - 4	150-170	25-35
	Keksi	2 - 3 - 4	150-170	25-35
	Pata	2	175-200	40-50
	Kana	2 - 3 - 4	200	45-60
Turbo	Voitaikina	2 - 3 - 4	170-190	35-45
	Kakku	2 - 3 - 4	150-170	30-40
	Keksi	2 - 3 - 4	150-170	25-35
	Pata	2	175-200	40-50
Grillaus	Grillatut lihapullat	5	200	10-15
	Kana	*	190	50-60
	Kyljys	4 - 5	200	15-25
	Naudan pihvi	5	200	15-25

* Käytä kanavarrasta, jos saatavana.

4.4 HÖYRYTOIMINNOLLE

Ruokat	Toiminto	Telinepaikka	Lämpötila (°C)	Vesimäärä (ml)	Veden lisäsaika (min.)	Kypsennyssaika (min.) (noin)	Paino (ruoan paino noin g)
Leipä	Fan Function + höyry	3	200	100	Ennen uunin käynnistystä.	30-50	820
Keitetty pasta	Fan Function + höyry	3	200	200	Ennen uunin käynnistystä.	30-40	1500
Taikina	Turbo+Höyry	3	180	150	Ennen uunin käynnistystä.	30-40	500
Perunat	Fan Function + höyry	3	200	250	Ennen uunin käynnistystä.	45-60	500
Kana	Turbo+Höyry	3	220	200	Ennen uunin käynnistystä.	60-70	2000
Pihvi	Fan Function + höyry	3	180	300	Ennen uunin käynnistystä.	100-110	1000



Important: The times given above are those obtained under laboratory conditions and may vary depending on the mains supply voltage and the amount of food cooked.



Tärkeää: Älä lisää vettä vesisäiliöön, kun uuni on kuuma.

Digitaalisen kosketusajastimen käyttö

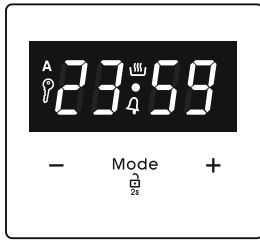

Toiminnon kuvaus	
A	Automaattinen kypsennys
	Manuaalinen kypsennys
	Näppäinlukko
4	Minuuttimuistutin
Mode	Tilatoiminto
-	Ajastimen vähennys
+	Ajastimen lisäys
23 59	Ajastinnäyttö

Ajan säätö

Aika tulee asettaa ennen kuin uunin käyttö aloitetaan. Virran kytkemisen jälkeen näytössä vilkkuu symboli "A" ja "00:00" tai "12:00".



1. Kytke näppäinlukko pois painamalla "MODE"-näppäintä 2 sekunnin ajan, jolloin näytön keskellä oleva piste alkaa vilkkua.

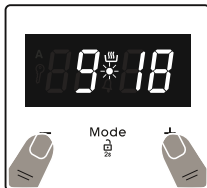

2. Kun piste vilkkuu, voit säätää aikaa näppäimillä "+" ja "-".

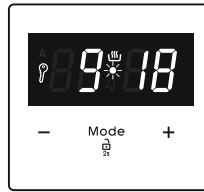

3. Muutaman sekunnin kuluttua piste lopettaa vilkkumisen ja jää palamaan.

! Näppäinlukko

Näppäinlukko aktivoituu automaattisesti, kun ajastinta ei ole käytetty 7 sekuntiin. Symboli "🔑" tulee näkyviin ja jää palamaan. Voit avata ajastimen painikkeet pitämällä "MODE"-painiketta painettuna 2 sekunnin ajan. Haluttu toiminto voidaan tällöin suorittaa.

Varoitusäänen ajan säätö

Varoitusäänen ajaksi voidaan asettaa mikä tahansa väliä "00:00" – "23:59". Varoitusääni on tarkoitettu vain varoitukseksi. Uuni ei aktivoitu tällä toiminnolla.

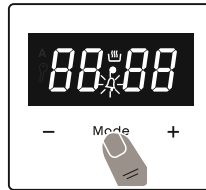

1. Paina "MODE". Symboli "4" alkaa vilkkua ja näyttöön tulee "000".

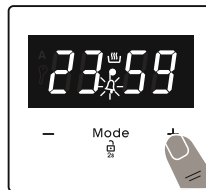

2. Valitse haluttu ajanjakso näppäimillä "+" ja "-", kun "4" vilkkuu.

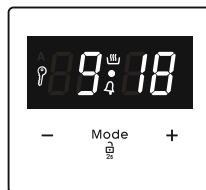

3. Symboli "4" pysyy valaistuna, aika tallennetaan ja varoitus asetetaan.

Kun ajastimen aika on kulunut loppuun, kuuluu varoitusääni ja näytöllä vilkkuu symboli "4". Varoitusäänen voi pysäyttää painamalla mitä tahansa näppäintä. Paina "MODE"-näppäintä 2 sekunnin ajan. Symboli "4" häviää ja kello tulee näkyviin.

Puoliautomaattinen ajan säätö (kypsennysaika)

Tämän toiminnon avulla voit kypsentää ruokaa tietyn ajan. Ajaksi voidaan asettaa 0–10 tuntia. Valmistele ruoka kypsennystä varten ja aseta se uuniin.

1. Valitse haluttu kypsennystoiminto ja lämpötila säätimien avulla.



2. Paina **"MODE"**, kunnes näytöllä näkyy symboli **"dur"**. Symboli **"A"** vilkkuu.



3. Valitse haluttu kypsennysaika näppäimillä **"+"** ja **"-"**.



4. Nykyinen aika tulee näkyviin näyttöön ja symbolit **"A"** ja **"☀"** pysyvät näkyvissä.

Kun ajastimen aika on kulunut loppuun, uuni kytkeytyy pois päältä ja kuuluu varoitusääni. Symboli **"A"** vilkkuu. Sammuta varoitusääni kääntämällä molemmat säätimet asentoon **"0"** ja painamalla mitä tahansa ajastimen näppäintä. Paina **"MODE"** 2 sekunnin ajan, symboli **"A"** häviää ja ajastin kytkeytyy takaisin manuaaliseen toimintaan.

Äänen säätö

Voit säätää varoitusäänen voimakkuutta painamalla näppäimiä **"+"** ja **"-"**, jolloin näytön keskellä oleva piste alkaa vilkkua. Tarkista nykyinen varoitusääni painamalla **"MODE"**. Tämän jälkeen kuuluu erilainen ääni aina, kun näppäintä **"-"** painetaan. Merkkiääniä on kolme eri tyyppiä. Aseta haluttu ääni, äläkä paina mitään muita näppäimiä. Valittu ääni tallennetaan lyhyen ajan jälkeen.

4.5 HÖYRYTOIMINNON KÄYTTÖ

- Uunissa on höyrykypsennysominaisuus.
- Uunin pohjassa olevaan vesisäiliöön kaadettu vesi tuottaa kypsennyksen aikana kuumaa höyryä ja mahdollistaa ruoan paremman kypsennystuloksen.
- Höyrykypsennys vähentää lihatyyppisten ruokien kosteushäviötä samalla kun sisäpuoli on mehevämpi ja ulkopuoli rapeampi, kun taas taikina tekee ruoista kuohkeampia, rapeampia ja muhkeampia ulkopuolelta.

! **Varoitus:** Höyrykypsennys voidaan suorittaa vain käyttöohjeessa mainittujen toimintojen kanssa.

! **Varoitus:** Uunin pohjan vesisäiliön kapasiteetti on enintään 300 ml. Älä lisää yli 300 ml vettä.

Höyrykypsentaminen

- Täytä määritetty määrä vettä vesisäiliöön, joka sijaitsee uunin pohjalla.
- Aseta ruoka suositellulle tasolle.
- Aloita kypsennys asettamalla toiminto, lämpötila ja aika höyrykypsennystaulukon ruoan mukaan. Ruoille, joita ei ole mainittu taulukossa, voit asettaa lämpötilan, kypsennystoiminnon ja ajan itse.

4.6 LISÄVARUSTEET

Vuoka (5 cm)

Syvä pelti sopii esimerkiksi pataruokien valmistamiseen.

Aseta pelti haluamiisi kannattimiin ja työnnä se paikalleen uunin takaseinään asti.

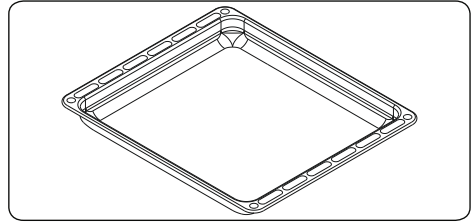

Säilytyslaatikko

Laitteeseen kuuluu säilytyslaatikko, jossa voit säilyttää siihen kuuluvia lisävarusteita, kuten peltejä ja ritilöitä sekä esimerkiksi kattiloita ja pannuja.

! **VAROITUS:** Laatikon sisäpinnat voivat kuumentua käytön aikana. Älä säilytä laatikossa ruokaa tai mitään muovia tai helposti syttyviä materiaaleja sisältäviä tuotteita.

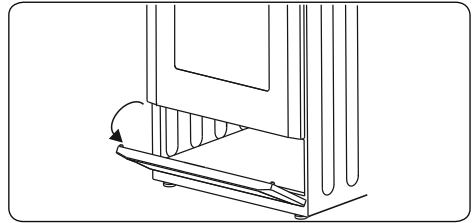

Matala uunipelti

Matala uunipelti soveltuu parhaiten leivonnaisten paistamiseen.

Aseta pelti haluamiisi kannattimiin ja työnnä se paikalleen uunin takaseinään asti.

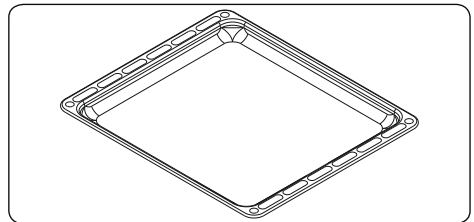

Uuniritilä

Uuniritilän päällä voit grillata ja paistaa uunin kestäväään astiaan asetettuja ruokia.

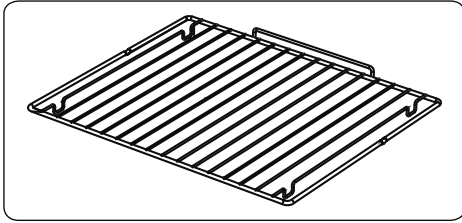

VAROITUS

Aseta ritilä samalla korkeudella oleviin kannattimiin ja työnnä se paikalleen uunin takaseinään asti.

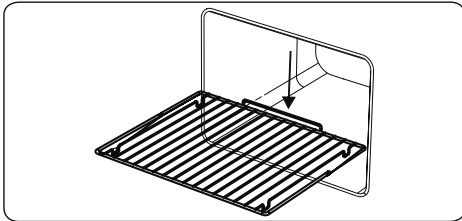

Lapsilukko

Avaa uunin luukku nostamalla ensin lapsilukkoa ja työntämällä sitä oikealle. Vedä sitten luukku itseesi päin kahvasta vapaalla kädelläsi ja vapauta lapsilukko. Kun luukku sulkeutuu, nosta lapsilukkoa ja työnnä sitä oikealle. Kun luukku on sulkeutunut, vapauta lapsilukko.

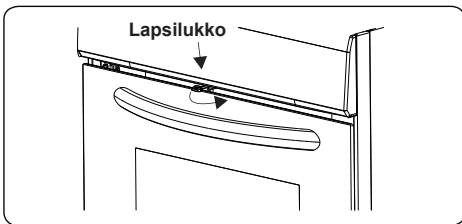

5. PUHDISTUS JA HUOLTO

5.1 PUHDISTUS



VAROITUS: Kytke laite pois päältä ja anna sen jäähtyä ennen puhdistusta.

Yleiset ohjeet

- Tarkista ennen puhdistustuotteiden käyttöä, että ne soveltuvat laitteelle ja että ne ovat valmistajan suosittelemia.

- Käytä puhdistusvaahtoja ja -nesteitä, jotka eivät sisällä mikrohiukkasia. Älä käytä syövyttäviä (happamia tai emäksisiä) puhdistusvaahtoja, hankaavia puhdistusjauheita, karkeaa teräsvillaa tai raskaita työkaluja, sillä ne voivat vahingoittaa laitteen pintoja.



Älä käytä mikrohiukkasia sisältäviä puhdistustuotteita, sillä ne saattavat naarmuttaa laitteen lasi-, emali- ja maalipintoja.

- Jos puhdistusnestettä läikkyä, poista roiskeet välittömästi vaurioiden välttämiseksi.



Älä puhdista mitään laitteen osaa höyrypuhdistimella.

Uunin sisäpintojen puhdistaminen

- Uunin emaloitujen sisäpintojen puhdistaminen onnistuu helpoimmin, kun uuni on lämmin.
- Pyyhi uunin sisäpinnat saippuaveteen kostutetulla pehmeällä liinalla aina käytön jälkeen. Huuhtele sitten pinnat määrällä liinalla ja kuivaa ne lopuksi kuivalla liinalla.
- Uunin kaikki pinnat saattaa olla tarpeen puhdistaa ajoittain nestemäisellä puhdistusaineella.

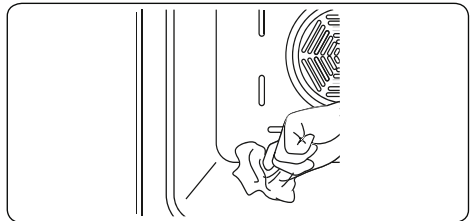

Keraamisten lasipintojen puhdistaminen

Keraaminen lasi kestää raskaiden keittoastioiden painon, mutta ei terävän esineen aiheuttamaa iskua.



VAROITUS : Keraaminen keittotaso

- Jos keittotason pintaan tulee halkeama, sammuta laite välittömästi sähköiskun välttämiseksi. Kutsu tämän jälkeen valtuutettu korjaaja.

- Puhdista keraaminen lasipinta vaahdotai nestemäisellä puhdistusaineella. Huuhtelee aina sitten huolellisesti pois ja kuivaa lasipintapinta kuivalla liinalla.



Älä käytä metallipinnoille tarkoitettuja puhdistusaineita, sillä ne voivat vahingoittaa lasipintaa.

- Jos keittoastian ulkopinnoilla on matalan sulamispisteen omaavaa ainetta, se voi vahingoittaa keraamista keittotasoa. Jos kuumalle keittotasolle putoaa tinafoliota, sokeria tai sokeripitoista ruokaa, raaputa se varovasti irti keittotason pinnasta niin nopeasti kuin mahdollista. Jos tällainen aine ehtii sulamaan, se voi vahingoittaa keraamista keittotasoa. Jos aiot valmistaa hyvin sokeripitoista ruoka-ainetta, kuten hilloa, pyri käsittelemään keittotason pinta etukäteen suojaavalla aineella.
- Keittotason päälle kerääntynyt pöly tulee pyyhkiä pois kostealla liinalla.
- Keraamisessa lasissa ilmenevät värimuutokset eivät vaikuta sen rakenteeseen tai kestävyYTEEN. Tällaiset värimuutokset aiheuttaa aina jokin ulkoinen tekijä, eli ne eivät johdu materiaalissa itsessään tapahtuneista muutoksista.

Värimuutoksen voi aiheuttaa esimerkiksi jokin seuraavista:

1. Keraamiselle pinnalle on pudonnut ruokaa, jota ei ole puhdistettu pois.
2. Keraamisella pinnalla on käytetty sille sopimattomia, pintaa kuluttavia keittoastioita.
3. Pinnan puhdistamiseen on käytetty vääränlaista materiaalia.

Lasisten osien puhdistaminen

- Puhdista laitteen lasista valmistetut osat säännöllisesti.
- Puhdista lasisten osien sisä- ja ulkopinnat lasinpuhdistusaineella. Pyyhi aine pois ja kuivaa pinnat kuivalla liinalla.

Emaloitujen osien puhdistaminen

- Puhdista laitteen emaloidut osat säännöllisesti.
- Pyyhi emaloidut osat saippuaveteen kostutetulla pehmeällä liinalla. Huuhtelee pinnat määrällä liinalla ja kuivaa ne lopuksi kuivalla liinalla.



Älä puhdista emaloituja osia, kun ne ovat kuumia.



Älä jätä etikkaa, kahvia, maitoa, suolaa, vettä, sitruunaa tai tomaattimehua emaloituille pinnoille pitkäksi aikaa.

Ruostumattomasta teräksestä valmistettujen osien puhdistaminen (vain tietyt mallit)

- Puhdista laitteen ruostumattomasta teräksestä valmistetut osat säännöllisesti.
- Pyyhi ruostumattomasta teräksestä valmistetut osat pelkkään veteen kostutetulla pehmeällä liinalla. Kuivaa osat lopuksi kuivalla liinalla.



Älä puhdista ruostumattomasta teräksestä valmistettuja osia, kun ne ovat kuumia.



Älä jätä etikkaa, kahvia, maitoa, suolaa, vettä, sitruunaa tai

tomaattimehua ruostumattomasta teräksestä valmistettujen osien pinnoille pitkäksi aikaa.

Maalattujen pintojen puhdistus (mikäli niitä on laitteessa)

- Tomaatin, tomaattipyreen, ketsupin, sitruunan, öljyjohdannaisten, maidon, sokeristen ruokien ja juomien sekä kahvin jättämät tahrat tulee puhdistaa välittömästi lämpimään veteen kastetulla kankaalla. Jos tahroja ei puhdisteta ja ne pääsevät kuivumaan pinnoille, niitä EI saa hangata kovilla esineillä (kuten terävillä piikeillä, teräksisillä tai muovisilla hankaustyynyillä tai hiovilla tiskisienillä), runsaasti alkoholia sisältävillä puhdistusaineilla, tahrannoistoaaineilla, rasvanpoistoaaineilla tai pintaa hiovilla kemikaaleilla. Muussa tapauksessa jauhemaalatu pinnat voivat syöpyä ja niihin voi ilmaantua tahroja. Valmistaja ei ole vastuussa vahingoista, jotka ovat seurausta väriä puhdistustuotteiden tai -menetelmien käytöstä.

Sisemmän lasin irrottaminen

Sinun on irrotettava uunin luukun sisempi lasilevy puhdistusta varten. Irrota levy alla esitettyä ohjetta noudattaen.

1. Työnnä lasilevyä suuntaan **B** ja irrota se kiinnikkeestä (**x**). Irrota lasilevy luukusta vetämällä sitä suuntaan **A**,

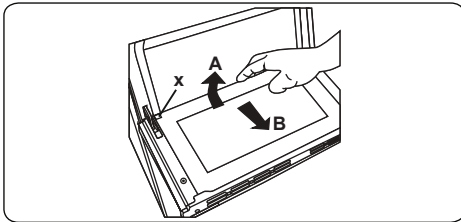

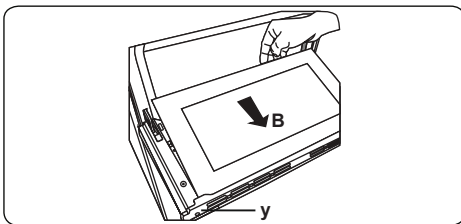

Näin asetat sisemmän lasin takaisin paikalleen:

2. Työnnä lasilevyä kohti kiinnikettä (**y**) ja sen alle, suuntaan **B**.

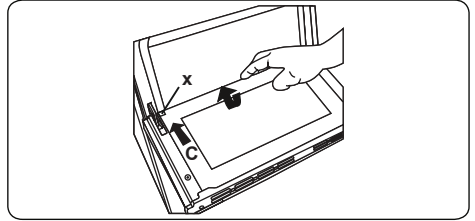

3. Aseta lasilevy kiinnikkeen (**x**) alle, suuntaan **C**.



-  Jos uunin luukussa on kolme lasilevyä, kolmas lasilevy irrotetaan samalla tavalla kuin toinen lasilevy.

Uunin luukun irrottaminen

Sinun on irrotettava uunin luukku puhdistusta varten. Irrota luukku alla esitettyä ohjetta noudattaen.

1. Avaa uunin luukku.

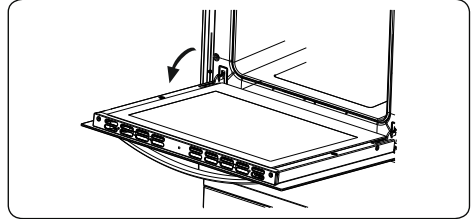

2. Avaa luukun lukitsin (**a**) (ruuvimeisseliä käyttäen) sen ääriasentoon.

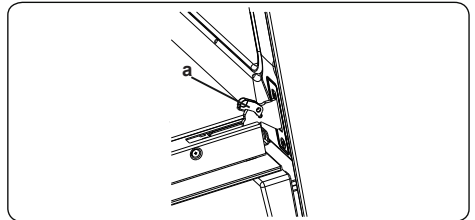

3. Sulje luukku lähes kiinni asti ja irrota se sitten paikaltaan itseäsi kohti vetämällä.

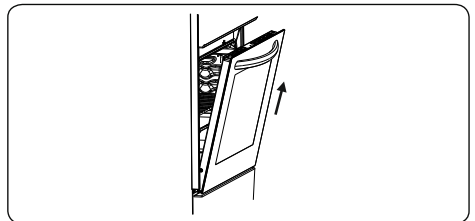

Kannatinritilän irrottaminen

Kun haluat irrottaa uuniritilän, vedä sitä aluksi kuvassa esitetyllä tavalla. Vapauta pidikkeet (a), ja nosta ritilää ylöspäin.

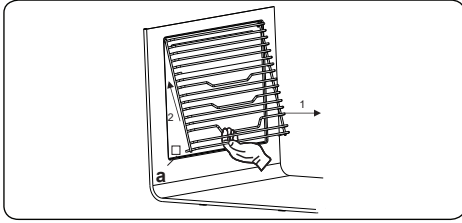

5.2 HUOLTO

VAROITUS: Tämän laitteen saa huoltaa ainoastaan valtuutettu huoltohenkilö tai koulutettu sähköasentaja.

Uunilampun vaihtaminen

VAROITUS: Sammuta laite ja anna sen jäähtyä ennen puhdistus- tai huoltotoimenpiteiden aloittamista.

- Irrota lasinen suojus ja poista sen alla oleva polttimo.
- Aseta vanhan polttimon tilalle uusi (300 °C:n lämpötilan kestävä) polttimo (230 V, 15–25 W, tyyppi E14).
- Kiinnitä lasinen suojus takaisin paikalleen. Uuni on nyt valmis käytettäväksi.
- Tuote sisältää energiatehokkuusluokan G valonlähteen.
- Loppukäyttäjää ei voi vaihtaa valonlähdettä. Huoltopalvelua tarvitaan.
- Mukana toimitettua valonlähdettä ei ole tarkoitettu käytettäväksi muissa sovelluksissa.

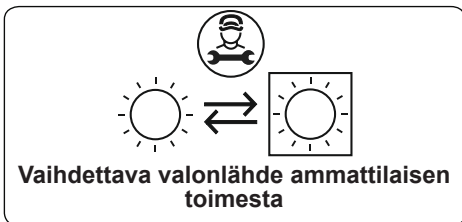

Uunilamppu on suunniteltu

käytettäväksi kodin keittiölaitteissa, Se ei sovellu kodin huoneiden valaisemiseen.

- Älä yritä raaputtaa kalkkikivijäämiä, jotka saattavat muodostua uunin pohjalle. Muutoin uunin pohja voi vaurioitua.
- Uunin pohjalle mahdollisesti muodostuneen kalkin liuottamiseksi kaada 200-250 ml valkoista etikkaa, jonka happopitoisuus on enintään 6 %, uunin pohjalle 2-3 käyttökerran jälkeen ja odota 30 minuuttia. Puhdista se kostealla liinalla.

6. VIANETSINTÄ JA KULJETUS

6.1 VIANETSINTÄ



Jos laitteessasi on ongelma, johon ei löydy ratkaisua tästä vianetsintäosiosta, ota yhteys valtuutettuun huoltohenkilöön tai koulutettuun sähköasentajaan.

Ongelma	Mahdollinen syy	Ratkaisu
Keittolevyt tai -alueet eivät kytkeydy päälle.	Laitteeseen ei tule virtaa.	Tarkista laitteen virtapiirin sulake. Tarkista, onko alueellasi sähkökatko, yrittämällä kytkeä päälle jokin toinen sähkölaite.
Uuni ei kytkeydy päälle.	Virransyöttö on katkennut.	Tarkista, tuleeko laitteeseen virtaa. Tarkista myös, toimivatko keittiön muut laitteet.
Uuni ei kuumene riittävästi/ lainkaan.	Uunin lämpötila on asetettu väärin. Uuninluukku on jätetty auki.	Tarkista, että uunin lämpötilan säätönappi on asetettu oikeaan asentoon.
Uuni paistaa epätasaisesti.	Uuniritilä/pelti on asetettu väärään tasoon.	Tarkista, että uunin lämpötila on asetettu oikein ja että uuniritilä/pelti on oikeassa tasossa. Älä avaa toistuvasti uuninluukkuja, ellei kypsennettävää ruokaa tarvitse kääntää tai sekoittaa. Luukun toistuva avaaminen laskee uunin lämpötilaa, jolloin ruoka ei kypsy välttämättä halutulla tavalla.
Uunin lamppu ei toimi (lampulla varustetut mallit).	Lamppu on palanut. Uuniin ei tule virtaa, tai se on kytketty pois päältä.	Vaihda lamppu noudattamalla annettuja ohjeita. Varmista, että laitteen virtajohto on liitetty pistorasiaan ja että laitteeseen tulee virtaa.
Ajastinpainikkeet eivät toimi oikein.	Ajastinpainikkeiden alle on tarttunut likaa. Kosketusnäytöllä varustettu mallit: ohjauspaneelissa on kosteutta. Näppäinlukkotoiminto on käytössä.	Poista lika ja yritä uudelleen. Poista kosteus ja yritä uudelleen. Tarkista, onko näppäinlukkotoiminto otettu käyttöön.
Uunin tuuletin pitää voimakasta ääntä (kiertoilmatoiminnolla varustetut mallit).	Uuniritilät/pellit tärisevät.	Tarkista, että uuni on vaakatasossa. Varmista, että tärisevät uuniritilät/pellit eivät kosketa uunin takaseinää.

6.2 KULJETUS





Jos tuotetta tarvitsee kuljettaa, pakkaa se alkuperäiseen pakkaukseen kuljetuksen ajaksi. Noudata pakkaukseen merkittyjä kuljetusta koskevia merkintöjä. Teippaa kaikki liikkuvat osat kiinni tuotteeseen, jotta tuote ei vahingoitu kuljetuksen aikana.

Jos alkuperäinen pakkaus on hävitetty, käytä laatikkoa, joka suojaa laitetta ja erityisesti sen ulkopintoja ulkoisilta voimilta ja iskuilta.

Thank you for choosing this product.

This User Manual contains important safety information and instructions on the operation and maintenance of your appliance.

Please take the time to read this User Manual before using your appliance and keep this book for future reference.

Icon	Type	Meaning
	WARNING	Serious injury or death risk
	RISK OF ELECTRIC SHOCK	Dangerous voltage risk
	FIRE	Warning; Risk of fire / flammable materials
	CAUTION	Injury or property damage risk
	IMPORTANT / NOTE	Operating the system correctly

CONTENTS

1.SAFETY INSTRUCTIONS.....	4
1.1 General Safety Warnings	4
1.2 For Steam Cooking.....	7
1.3 Installation Warnings	7
1.4 During Use.....	8
1.5 During Cleaning and Maintenance	10
2.INSTALLATION AND PREPARATION FOR USE.....	12
2.1 Instructions for the Installer	12
2.2 Electrical Connection and Safety.....	13
2.3 Adjusting the feet	14
3.PRODUCT FEATURES	15
4.USE OF PRODUCT	16
4.1 Hob controls	16
4.2 Oven Controls.....	17
4.3 Cooking Table	18
4.4 For Steam Function.....	19
4.5 Using The Steam Function	21
4.6 Accessories	21
5.CLEANING AND MAINTENANCE.....	23
5.1 Cleaning	23
5.2 Maintenance.....	25
6.TROUBLESHOOTING&TRANSPORT	26
6.1 Troubleshooting.....	26
6.2 Transport	26



1. SAFETY INSTRUCTIONS

- Carefully read all instructions before using your appliance and keep them in a convenient place for reference when necessary.
- This manual has been prepared for more than one model therefore your appliance may not have some of the features described within. For this reason, it is important to pay particular attention to any figures whilst reading the operating manual.

1.1 GENERAL SAFETY WARNINGS

- This appliance can be used by children aged from 8 years and above and by persons with reduced physical, sensory or mental capabilities or lack of experience and knowledge if they have been given supervision or instruction concerning use of the appliance in a safe way and understand the hazards involved. Children should not play with the appliance. Cleaning and user maintenance should not be made by children without supervision.

 **WARNING:** The appliance and its accessible parts become hot during use. Care should be taken to avoid touching heating elements. Keep children less than 8 years of age away unless they are continually supervised.

  **WARNING:** Unattended cooking on a hob with fat or oil can be dangerous and may result in fire. NEVER try to extinguish such a fire with water, but switch off the appliance and cover the flame with a lid or a fire blanket.

 **CAUTION:** The cooking process has to be supervised. A short term cooking process has to be supervised continuously

 **WARNING:** Danger of fire: Do not store items on the cooking surfaces.

 **WARNING:** If the surface is cracked, switch off the appliance to avoid the possibility of electric shock.

- For models which incorporate a hob lid, clean any spillages off the lid before use and allow the cooker to cool before closing the lid.
- Do not operate the appliance with an external timer or separate remote-control system.

 **WARNING:** To prevent the appliance tipping, the stabilising brackets must be installed. (For detailed information refer to the anti-tilting kit set guide.)

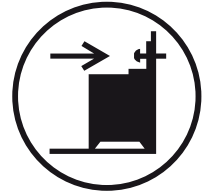

- During use the appliance will get hot. Care should be taken to avoid touching heating elements inside the oven.
- Handles may become hot after a short period of time during use.
- Do not use harsh abrasive cleaners or scourers to clean oven surfaces. They can scratch the surfaces which may result in shattering of the door glass or damage to surfaces.
- Do not use steam cleaners to clean the appliance.

 **WARNING:** To avoid the possibility of electric shocks, make sure that the appliance is switched off before replacing the lamp.

 **CAUTION:** Accessible parts may be hot when cooking or grilling. Keep young children away from the appliance when it is in use.

- Your appliance is produced in accordance with all

applicable local and international standards and regulations.

- Maintenance and repair work should only be carried out by authorised service technicians. Installation and repair work that is carried out by unauthorised technicians may be dangerous. Do not alter or modify the specifications of the appliance in any way. Inappropriate hob guards can cause accidents.
- Before connecting your appliance, make sure that the local distribution conditions (nature of the gas and gas pressure or electricity voltage and frequency) and the specifications of the appliance are compatible. The specifications for this appliance are stated on the label.

 **CAUTION:** This appliance is designed only for cooking food and is intended for indoor domestic household use only. It should not be used for any other purpose or in any other application, such as for non-domestic use, in a commercial environment or for heating a room.

- Do not use the oven door handles to lift or move the appliance.
- All possible measures have been taken to ensure your safety. Since the glass may break, care should be taken while cleaning to avoid scratching. Avoid hitting or knocking the glass with accessories.
- Make sure that the supply cord is not trapped or damaged during installation. If the supply cord is damaged, it must be replaced by the manufacturer, its service agent or similarly qualified persons in order to prevent a hazard.
- Do not let children climb on the oven door or sit on it while it is open.
- Please keep children and animals away from this

appliance.

1.2 FOR STEAM COOKING

- The water must be poured into the water reservoir before oven operating.
- Do not add water to the water reservoir when the oven is hot.
- When the oven door is opened, steam may escape from the inside. Be careful when opening the oven door, as this may create a risk of burning.
- As a result of steam cooking, moisture may remain in the oven. Since moisture may cause corrosion, make sure that the oven interior dries after cooking.
- Use drinking water in the oven for steam cooking. Do not use flammable alcohol or solids with solid particles instead of water.
- Use stainless dishes for steam cooking.
- At the end of each steam cooking, if there is some water left in the water tank, it should be cleaned and this remaining water should not be used in the next cooking.

1.3 INSTALLATION WARNINGS

- Do not operate the appliance before it is fully installed.
- The appliance must be installed by an authorised technician. The manufacturer is not responsible for any damage that might be caused by incorrect placement and installation by unauthorised people.
- When the appliance is unpacked, make sure that it has not been damaged during transportation. In the case of a defect, do not use the appliance and contact a qualified service agent immediately. The materials used for packaging (nylon, staplers,

styrofoam, etc.) may be harmful to children and they should be collected and removed immediately.

- Protect your appliance from the atmosphere. Do not expose it to sun, rain, snow, dust or excessive humidity.
- Materials around the appliance (i.e. cabinets) must be able to withstand a minimum temperature of 100°C.
- The appliance must not be installed behind a decorative door, in order to avoid overheating.

1.4 DURING USE

- When you first use your oven you may notice a slight smell. This is perfectly normal and is caused by the insulation materials on the heater elements. We suggest that, before using your oven for the first time, you leave it empty and set it at maximum temperature for 45 minutes. Make sure that the environment in which the product is installed is well ventilated.
- Take care when opening the oven door during or after cooking. The hot steam from the oven may cause burns.
- Do not put flammable or combustible materials in or near the appliance when it is operating.
- Always use oven gloves to remove and replace food in the oven.
- Under no circumstances should the oven be lined with aluminium foil as overheating may occur.
- Do not place dishes or baking trays directly onto the base of the oven whilst cooking. The base becomes very hot and damage may be caused to the product.



Do not leave the cooker unattended when cooking with solid or liquid oils. They may catch fire

under extreme heating conditions. Never pour water on to flames that are caused by oil, instead switch the cooker off and cover the pan with its lid or a fire blanket.

- Always position pans over the centre of the cooking zone, and turn the handles to a safe position so they cannot be knocked.
- If the product will not be used for a long period of time, turn the main control switch off. Turn the gas valve off when gas appliances are not in use.
- Make sure the appliance control knobs are always in the “0” (stop) position when the appliance is not in use.
- The trays incline when pulled out. Take care not to spill or drop hot food when removing it from the oven.
- Do not place anything on the oven door when it is open. This could unbalance the oven or damage the door.
- Do not place heavy or flammable items (e.g. nylon, plastic bags, paper, cloth, etc.) into the drawer. This includes cookware with plastic accessories (e.g. handles).

 **CAUTION:** The inside surface of the storage compartment may get hot when the appliance is in use. Avoid touching the inside surface.

- Do not hang towels, dishcloths or clothes from the appliance or its handles.

1.5 DURING CLEANING AND MAINTENANCE

- Make sure that your appliance is turned off at the mains before carrying out any cleaning or maintenance operations.
- Do not remove the control knobs to clean the control panel.
- To maintain the efficiency and safety of your appliance, we recommend you always use original spare parts and to call our authorised service agents when needed.
- Do not try to scrape the lime residues that may form on the floor of the oven. Otherwise, the oven floor will be damaged.
- In order to dissolve any lime that may form on the floor of the oven, pour 200-250 ml of white vinegar with an acid ratio of not more than 6% onto the oven floor after every 2 or 3 uses and wait for 30 minutes. Then clean it with a damp wet cloth.

CE Declaration of conformity

 We declare that our products meet the applicable European Directives, Decisions and Regulations and the requirements listed in the standards referenced.

This appliance has been designed to be used only for home cooking. Any other use (such as heating a room) is improper and dangerous.

 The operating instructions apply to several models. You may notice differences between these instructions and your model.

Disposal of your old machine



This symbol on the product or on its packaging indicates that this product should not be treated as household waste. Instead it should be handed over to the applicable collection point for the recycling of electrical and electronic equipment. By ensuring this product is disposed of correctly, you will help prevent potential negative consequences for the environment and human health, which could otherwise be caused by inappropriate waste handling of this product. For more detailed information about recycling of this product, please contact your local city office, your household waste disposal service or the retailer who you purchased this product from.

2. INSTALLATION AND PREPARATION FOR USE

! WARNING : This appliance must be installed by an authorised service person or qualified technician, according to the instructions in this guide and in compliance with the current local regulations.

- Incorrect installation may cause harm and damage, for which the manufacturer accepts no responsibility and the warranty will not be valid.
- Prior to installation, ensure that the local distribution conditions (electricity voltage and frequency and/or nature of the gas and gas pressure) and the adjustments of the appliance are compatible. The adjustment conditions for this appliance are stated on the label.
- The laws, ordinances, directives and standards in force in the country of use are to be followed (safety regulations, proper recycling in accordance with the regulations, etc.).
- If the product contains removable shelf guides (wire racks) and the user manual includes recipes like yoghurt, the wire racks shall be removed and the oven operated in the defined cooking mode. Removal of the Wire Shelf information is included in the CLEANING AND MAINTENANCE section.

2.1 INSTRUCTIONS FOR THE INSTALLER

General instructions

- After removing the packaging material from the appliance and its accessories, ensure that the appliance is not damaged. If you suspect any damage, do not use it and contact an authorised service person or qualified technician immediately.
- Make sure that there are no flammable or combustible materials in the close vicinity, such as curtains, oil, cloth etc. which may catch fire.
- The worktop and furniture surrounding the appliance must be made of materials resistant to temperatures above 100°C.
- The appliance should not be installed directly above a dishwasher, fridge, freezer, washing machine or clothes

dryer.

- The appliance can be placed close to other furniture on condition that, in the area where the appliance is set up, the furniture's height does not exceed the height of the cooktop.

Installation of the Cooker

- If the kitchen furniture is higher than the cooktop, the kitchen furniture must be at least 10 cm away from the sides of appliance for air circulation.
- If a cooker hood or cupboard is to be installed above the appliance, the safety distance between cooktop and any cupboard/cooker hood should be as shown below.

A (mm) Cupboard	420
B (mm) Cooker Hood	650/700
C (mm)	Product Width
D (mm)	50

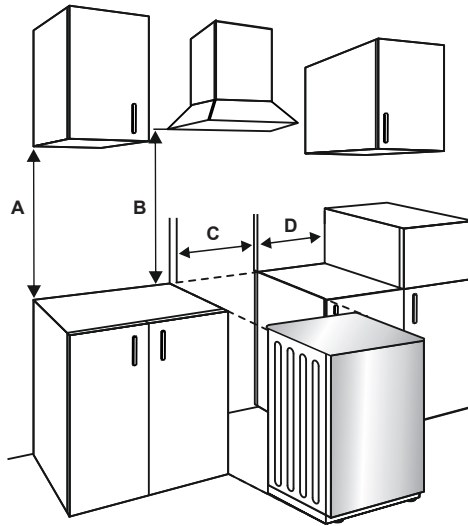

2.2 ELECTRICAL CONNECTION AND SAFETY

WARNING: The electrical connection of this appliance should be carried out by an authorised service person or qualified electrician, according to the instructions in this guide and in compliance with the current local regulations.

WARNING: THE APPLIANCE MUST BE EARTHED.

- Before connecting the appliance to the power supply, the voltage rating of the appliance (stamped on the appliance identification plate) must be checked for correspondence to the available mains supply voltage, and the mains electric wiring should be capable of handling the appliance's power rating (also indicated on the identification plate).
- During installation, please ensure that isolated cables are used. An incorrect connection could damage your appliance. If the mains cable is damaged and needs to be replaced this should be done by a qualified personnel.
- Do not use adaptors, multiple sockets and/or extension leads.
- The supply cord should be kept away from hot parts of the appliance and must not be bent or compressed. Otherwise the cord may be damaged, causing a short circuit.
- If the appliance is not connected to the mains with a plug, a all-pole disconnector (with at least 3 mm contact spacing) must be used in order to meet the safety regulations.
- The appliance is designed for a power supply of 400 V~.380-415 3N~. If your supply is different, contact the authorized service personnel or qualified electrician.
- The power cable (H05VV-F) must be long enough to be connected to the appliance.
- The fused switch must be easily accessible once the appliance has been installed.
- Ensure all connections are adequately tightened.
- Fix the supply cable in the cable clamp and then close the cover.
- The terminal box connection is placed on the terminal box.

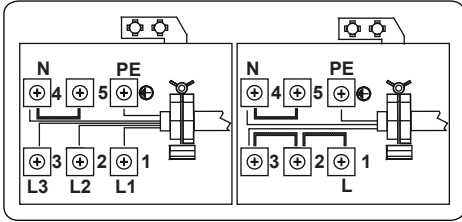

2.3 ADJUSTING THE FEET

Your product stands on four adjustable feet. For safe operation, it is important that your appliance is correctly balanced. Make sure the appliance is level prior to cooking. To increase the height of the appliance, turn the feet anti-clockwise. To decrease the height of the appliance, turn the feet clockwise.

It is possible to raise the height of the appliance up to 30 mm by adjusting the feet. The appliance is heavy and we recommend that a minimum of 2 people lift it. Never drag the appliance.

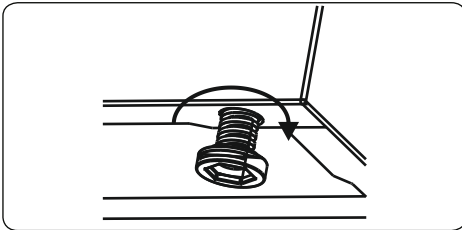

3. PRODUCT FEATURES



Important: Specifications for the product vary and the appearance of your appliance may differ from that shown in the figures below.

List of Components

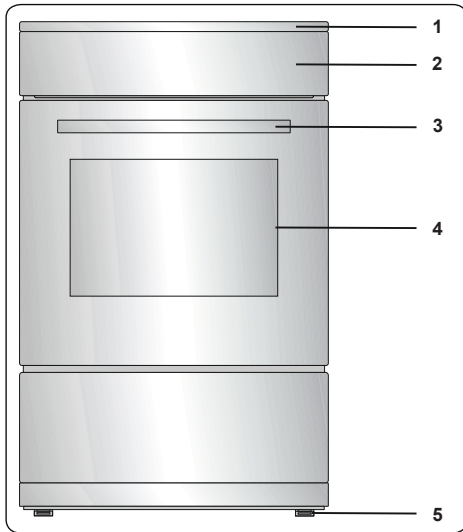

1. Cooktop
2. Control Panel
3. Oven Door Handle
4. Oven Door
5. Adjustable Feet

Control Panel

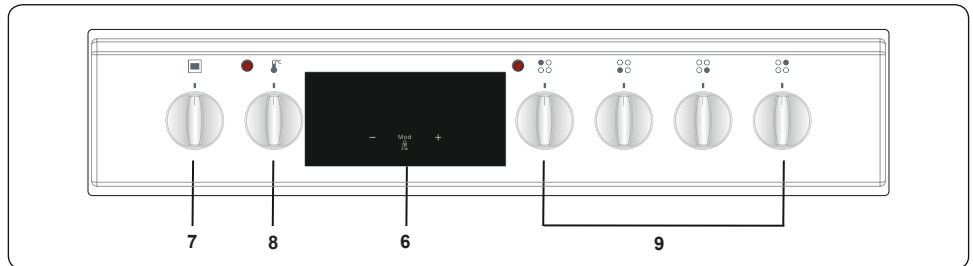

6. Timer
7. Oven Function Control Knob
8. Oven Thermostat Knob
9. Hob Control Knob

4. USE OF PRODUCT

4.1 HOB CONTROLS

Ceramic Heater

The ceramic heater is controlled by a 6 position knob.

The ceramic heater is operated by turning the control knob to the required setting. Near each control knob is a symbol which indicates the heater that is controlled by that knob. The on/off light on the control panel will show if any of the ceramic heaters are in use.

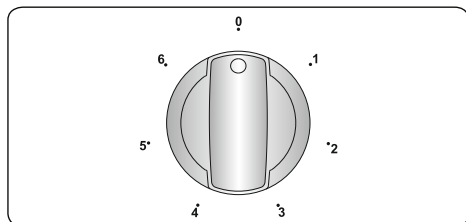

Knob Position	Function
0	Off position
1	Keep warm position
2-3	Heating position at low heat
4-5-6	Cooking, roasting and boiling position

 **Important:** The knob rotation direction may differ according to the product specification.

Dual and Oval Heaters (if available)

Dual and oval heaters have two heating zones. To activate the outer zone of a dual/oval heater, turn the knob to the ☉ position. Both outer zones will switch on.

To deactivate the outer zone of a dual/oval heater, turn the knob to the 'Off' position. Both outer zones will switch off.

Residual Heat Indicator (if available)

After using the hob there will be heat stored in the vitroceramic glass called residual heat. If the residual heat level is greater than +60°C, the residual heat indicator will be active for the cooking zone which is above this temperature.

If the power supply to the hob is disconnected while the residual heat indicator is on, the warning light will flash when the power is reconnected. The display will flash until the residual heat has

decreased or until one of the cooking zones is activated.

Hints and Tips

 **Important:** When ceramic heaters are operated in higher heat settings, the heated areas may be seen switching on and off. This is due to a safety device which prevents the glass from overheating. This is normal at high temperatures, causing no damage to the hob and little delay in cooking times.

WARNING:

- Never operate the hob without pans on the cooking zone.
- Use only flat saucepans with a sufficiently thick base.
- Make sure the bottom of the pan is dry before placing it on the hob.
- While the cooking zone is in operation, it is important to ensure that the pan is centred correctly above the zone.
- In order to conserve energy, never use a pan with a different diameter to the hotplate being used.

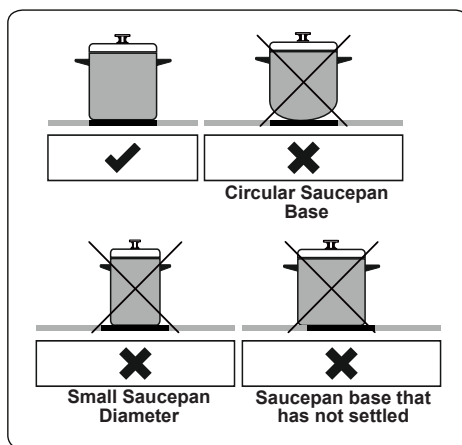

- Do not use pans with rough bottoms since these can scratch the glass ceramic surface.
- If possible, always place lids on the pans.
- The temperature of accessible parts may become high while the appliance is operating. Keep children and animals

well away from the hob during operation and until it has fully cooled after operation.

- If you notice a crack on the cooktop, it must be switched off immediately and replaced by authorised service personnel.

4.2 OVEN CONTROLS

Oven function control knob

Turn the knob to the corresponding symbol of the desired cooking function. For the details of different functions see 'Oven Functions'.

Oven thermostat knob

After selecting a cooking function, turn this knob to set the desired temperature. The oven thermostat light will illuminate whenever the thermostat is in operation to heat up the oven or maintain the temperature.

Oven Functions

* The functions of your oven may be different due to the model of your product.

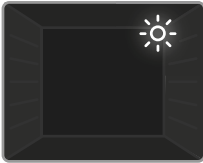

Oven Lamp: Only the oven light will switch on. It will remain on for the duration of the cooking function.



Defrost Function: The oven's warning lights will switch on and the fan will start to operate. To use the defrost function, place your frozen food in the oven

on a shelf in the third slot from the bottom. It is recommended that you place an oven tray under the defrosting food to catch the water accumulated due to melting ice. This function will not cook or bake your food, it will only help to defrost it.



Turbo Function: The oven's thermostat and warning lights will switch on, and the ring heating element and fan will start operating. The turbo function

evenly disperses the heat in the oven so all food on all racks will cook evenly. It is recommended that you preheat the oven for about 10 minutes.

You can use the steam cooking feature in this function. For details, read the text "Using the steam function".

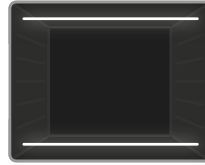

Static Cooking

Function: The oven's thermostat and warning lights will switch on, and the lower and upper heating elements will start operating. The

static cooking function emits heat, ensuring even cooking of food. This is ideal for making pastries, cakes, baked pasta, lasagne and pizza. Preheating the oven for 10 minutes is recommended and it is best to use only one shelf at a time in this function.

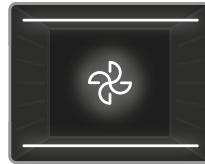

Fan Function: The oven's thermostat and warning lights will switch on, and the upper and lower heating elements and fan will start operating.

This function is good for baking pastry. Cooking is carried out by the lower and upper heating elements within the oven and by the fan, which provides air circulation, giving a slightly grilled effect to the food. It is recommended that you preheat the oven for about 10 minutes.

You can use the steam cooking feature in this function. For details, read the text "Using the steam function".

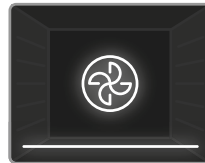

Pizza Function: The oven's thermostat and warning lights will switch on, and the ring, lower heating elements and fan will start operating. This function

is ideal for baking food, such as pizza, evenly in a short time. While the fan evenly disperses the heat of the oven, the lower heating element ensures baking of the food.

You can use the steam cooking feature in this function. For details, read the text "Using the steam function".

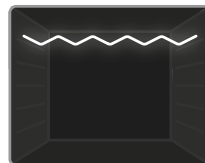

Grilling Function: The oven's thermostat and warning lights will switch on, and the grill heating element will start operating. This function is used for

grilling and toasting foods on the upper shelves of the oven. Lightly brush the wire

grid with oil to stop food sticking and place food in the centre of the grid. Always place a tray beneath the food to catch any drips of oil or fat. It is recommended that you preheat the oven for about 10 minutes.

Warning: When grilling, the oven door must be closed and the oven temperature should be adjusted to 190°C.

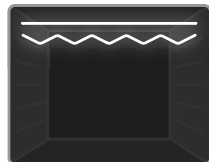

Faster Grilling Function: The oven's thermostat and warning lights will switch on, and the grill and upper heating elements will start

operating. This function is used for faster grilling and for grilling food with a larger surface area, such as meat. Use the upper shelves of the oven. Lightly brush the wire grid with oil to stop food sticking and place food in the centre of the grid. Always place a tray beneath the food to catch any drips of oil or fat. It is recommended that you preheat the oven for about 10 minutes.

Warning: When grilling, the oven door must be closed and the oven temperature should be adjusted to 190°C.

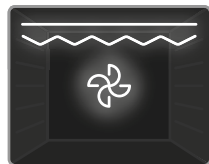

Double Grill and Fan Function: The oven's thermostat and warning lights will switch on, and the grill, upper heating elements and fan will

start operating. This function is used for faster grilling of thicker food and for grilling of food with a larger surface area. Both the upper heating elements and grill will be energised along with the fan to ensure even cooking. Use the upper shelves of the oven. Lightly brush the wire grid with oil to stop food sticking and place food in the centre of the grid. Always place a tray beneath the food to catch any drips of oil or fat. It is recommended that you preheat the oven for about 10 minutes.

Warning: When grilling, the oven door must be closed and the oven temperature should be adjusted to 190°C.

Vap Clean Function: Set the oven function and thermostat to the Vap Clean function symbol (). Pour 200-250ml of water (about 1 cup) into the large metal pan on the oven base. Vap Clean runs for approximately 30-60 minutes and will prepare your oven so that it can be easily cleaned.

4.3 COOKING TABLE

Function	Dishes			min.
Static	Puff Pastry	2 - 3 - 4	170-190	35-45
	Cake	2 - 3 - 4	170-190	30-40
	Cookie	2 - 3 - 4	170-190	30-40
	Stew	2	175-200	40-50
	Chicken	2 - 3 - 4	200	45-60
Fan	Puff Pastry	2 - 3 - 4	170-190	25-35
	Cake	2 - 3 - 4	150-170	25-35
	Cookie	2 - 3 - 4	150-170	25-35
	Stew	2	175-200	40-50
	Chicken	2 - 3 - 4	200	45-60
Turbo	Puff Pastry	2 - 3 - 4	170-190	35-45
	Cake	2 - 3 - 4	150-170	30-40
	Cookie	2 - 3 - 4	150-170	25-35
	Stew	2	175-200	40-50
Grilling	Grilled meatballs	5	200	10-15
	Chicken	*	190	50-60
	Chop	4 - 5	200	15-25
	Beefsteak	5	200	15-25

*If available cook with roast chicken skewer.

4.4 FOR STEAM FUNCTION

Foods	Function	Rack Position	Temp. (°C)	Amount of water (ml)	Water addition time (min.)	Cooking Time (min) (approx.)	Weight (approximate food weight g)
Bread	Fan Function + Steam	3	200	100	Before starting the oven.	30-50	820
Baked pasta	Fan Function + Steam	3	200	200	Before starting the oven.	30-40	1500
Pastry	Turbo+Steam	3	180	150	Before starting the oven.	30-40	500
Potato	Fan Function + Steam	3	200	250	Before starting the oven.	45-60	500
Chicken	Turbo+Steam	3	220	200	Before starting the oven.	60-70	2000
Steak	Fan Function + Steam	3	180	300	Before starting the oven.	100-110	1000



Important: The times given above are those obtained under laboratory conditions and may vary depending on the mains supply voltage and the amount of food cooked.



Important: Do not add water to the water tank when the oven is hot.

Use of the Digital Touch Timer

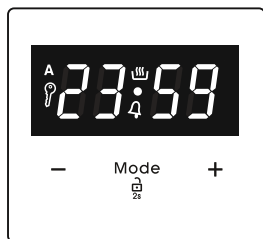

Function Description	
A	Auto cooking
	Manual cooking
	Key Lock
	Minute minder
Mode	Mode function
-	Decrease timer
+	Increase timer
23 59	Timer display

Time adjustment

The time must be set before you start using the oven. Following the power connection, the symbol "A" and "00:00" or "12:00" will flash on the display.



1. Press the "MODE" for 2 sec to deactivate keylock and the dot in the middle of the screen will start to flash.

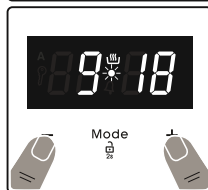

2. Adjust the time while the dot is flashing using the "+" and "-" keys.

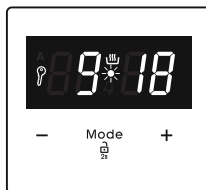

3. After a few seconds, the dot will stop flashing and will remain illuminated.

! Key Lock

The key lock automatically activates after the timer has not been used for 7 seconds. "K" symbol will appear and remain illuminated. To unlock the timer buttons, press and hold the "MODE" button for 2 seconds. The desired operation can then be carried out.

Audible warning time adjustment

The audible warning time can be set to any time between "00:00" and "23:59" hours. The audible warning time is for warning purposes only. The oven will not be activated with this function.



1. Press "MODE". The symbol "4" will begin to flash and "000" will be displayed.



2. Select the desired time period using the "+" and "-" keys while "4" is flashing.

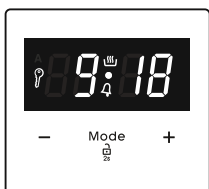

3. The symbol "4" will remain illuminated, the time will be saved and the warning will be set.

When the timer reaches zero, an audible warning will sound and the symbol "4" will flash on the display. Press any key to stop the audible warning. Press "MODE" for 2 seconds the "4" symbol will disappear and the clock will be displayed.

Semi-automatic time adjustment (cooking period)

This function helps you to cook for a fixed period of time. A time range between 0 and 10 hours can be set. Prepare the food for cooking and put it in the oven.

1. Select the desired cooking function and the temperature using the control knobs.



2. Press **"MODE"** until you see **"dur"** symbol on the display screen. The symbol **"A"** will flash.



3. Select the desired cooking time period using the **"+"** and **"-"** keys.



4. The current time will reappear on the screen, and the symbols **"A"**, and **"☁"** will remain illuminated.

When the timer reaches zero, the oven will switch off and an audible warning will sound. The symbols **"A"** will flash. Turn both control knobs to the **"0"** position and press any key on the timer to stop the warning sound. Press **"MODE"** for 2 seconds the **"A"** symbol will disappear and the timer will switch back to manual function.

Sound Adjustment

To adjust the volume of the audible warning sound, while the current time of day is displayed, press **"+"** and **"-"** keys and the dot in the middle of the screen will start to flash. Press **"MODE"** to display current signal sound. After this, each time the **"-"** button is pressed, a different signal will sound. There are three different types of signal sounds. Select the desired sound and do not press any other buttons. After a short time, the selected sound will be saved.

4.5 USING THE STEAM FUNCTION

- Your oven has steam cooking feature.
- The water poured into the water reservoir on the base of the oven creates hot steam during cooking and allows you to obtain a better cooking result from your food.
- Steam cooking reduces the loss of moisture in meat-type foods, while the inside is more juicy and the outside is more crispy, while the pastry makes the foods more puffy, crispy and bulky on the outside.

 **Warning:** Steam cooking can only be performed with the functions specified in the manual.

 **Warning:** The water reservoir capacity on the base of the oven is 300 ml maximum. Do not add more than 300 ml of water.

To make steam cooking;

- Fill the specified amount of water into the water reservoir located in the base of oven.
- Place the food on the recommended shelf.
- Start your cooking by setting the function, temperature and time according to the food in the steam cooking table. For foods not included in the table, you can set the temperature, cooking function and time yourself.

4.6 ACCESSORIES

The EasyFix Wire Rack

Clean the accessories thoroughly with warm water, detergent and a soft clean cloth on first use.

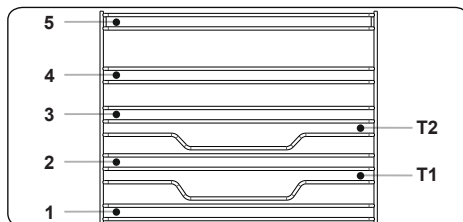

- Insert the accessory to the correct position inside the oven.
- Allow at least a 1 cm space between the fan cover and accessories.
- Take care removing cookware and/or

accessories out of the oven. Hot meals or accessories can cause burns.

- The accessories may deform with heat. Once they have cooled down, they will recover their original appearance and performance.
- Trays and wire grids can be positioned on any level from 1 to 5.
- Telescopic rails can be positioned on levels T1, T2, 3, 4, 5.
- Level 3 is recommended for single level cooking.
- Level T2 is recommended for single level cooking with the telescopic rails.
- The turnspit wire grid must be positioned on Level 3.
- Level T2 is used for the turnspit wire grid positioning with telescopic rails.

****Accessories may vary depending on the model purchased.

The Deep Tray (5 cm)

The deep tray is best used for cooking stews.

Put the tray into any rack and push it to the end to make sure it is placed correctly.

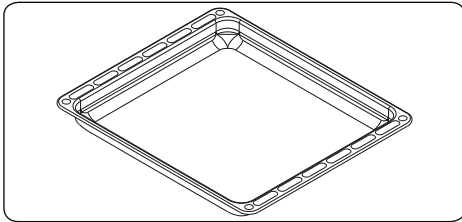

The Flap Drawer

Your appliance includes a drawer for storing accessories such as trays, shelves, grids, or small pots and pans.

! WARNING: The inner surface of the drawer may become hot during use. Do not store any food, plastic or flammable materials in the drawer.

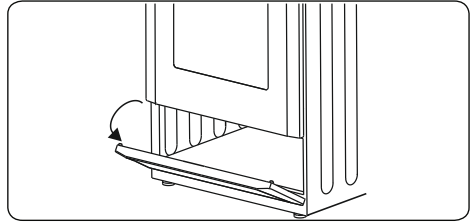

The Shallow Tray

The shallow tray is best used for baking pastries.

Put the tray into any rack and push it to the end to make sure it is correctly placed.

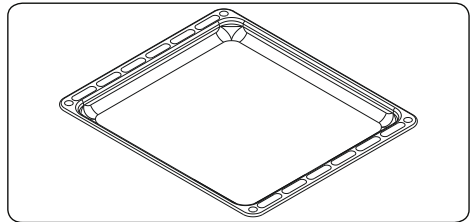

The Wire Grid

The wire grid is best used for grilling or for processing food in oven-friendly containers.

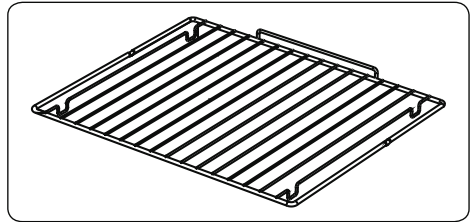

! WARNING

Place the grid to any corresponding rack in the oven cavity correctly and push it to the end.

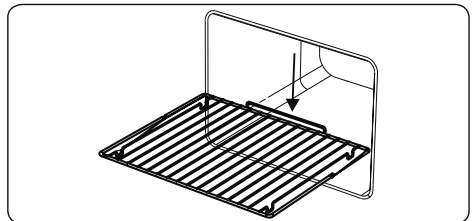

Child Lock

To open the oven door, first lift the child lock and push it right, then pull the oven door toward yourself using the handle with your free hand, then release the child lock. While the door is closing, lift the child lock and push it right, after the door is closed, release the child lock.

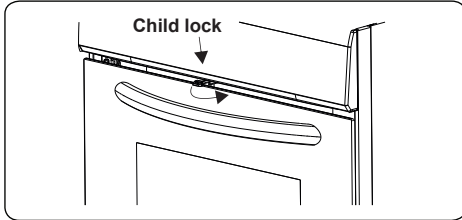

5. CLEANING AND MAINTENANCE

5.1 CLEANING

! WARNING: Switch off the appliance and allow it to cool before cleaning is to be carried out.

General Instructions

- Check whether the cleaning materials are appropriate and recommended by the manufacturer before use on your appliance.
- Use cream cleaners or liquid cleaners which do not contain particles. Do not use caustic (corrosive) creams, abrasive cleaning powders, rough wire wool or hard tools as they may damage the cooker surfaces.

! Hand icon: Do not use cleaners that contain particles, as they may scratch the glass, enamelled and/or painted parts of your appliance.

- Should any liquids overflow, clean them immediately to avoid parts becoming damaged.

! Hand icon: Do not use steam cleaners for cleaning any part of the appliance.

Cleaning the Inside of the Oven

- The inside of enamelled ovens are best cleaned while the oven is warm.
- Wipe the oven with a soft cloth soaked in soapy water after each use. Then, wipe the oven over again with a wet

cloth and dry it.

- You may need to use a liquid cleaning material occasionally to completely clean the oven.

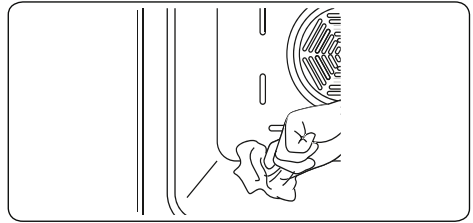

Cleaning the Ceramic Glass

Ceramic glass can hold heavy utensils but may be broken if it is hit with a sharp object.

! WARNING : Ceramic Cooktops - if the surface is cracked, to avoid the possibility of an electric shock, switch off the appliance and call for service.

- Use a cream or liquid cleaner to clean the vitroceramic glass. Then, rinse and dry the glass thoroughly with a dry cloth.

! Hand icon: Do not use cleaning materials meant for steel as they may damage the glass.

If substances with a low melting point are used in the cookware's base or coatings, they can damage the glass-ceramic cooktop. If plastic, tin foil, sugar or sugary foods have fallen on the hot glass-ceramic cooktop, please scrape it off the hot surface as quickly and as safely as possible. If these substances melt, they can damage the glass-ceramic cooktop. When you cook very sugary items like jam, apply a layer of a suitable protective agent beforehand if it is possible.

- Dust on the surface must be cleaned with a wet cloth.
- Any changes in colour to the ceramic glass will not affect the structure or durability of the ceramic and is not due to a change in the material.

Colour changes to the ceramic glass may be for a number of reasons:

1. Spilt food has not been cleaned off the surface.
2. Using the incorrect dishes on the hob will erode the surface.
3. Using the wrong cleaning materials.

Cleaning the Glass Parts

- Clean the glass parts of your appliance on a regular basis.
- Use a glass cleaner to clean the inside and outside of the glass parts. Then, rinse and dry them thoroughly with a dry cloth.

Cleaning the Enamelled Parts

- Clean the enamelled parts of your appliance on a regular basis.
- Wipe the enamelled parts with a soft cloth soaked in soapy water. Then, wipe them over again with a wet cloth and dry them.



Do not clean the enamelled parts while they are still hot from cooking.



Do not leave vinegar, coffee, milk, salt, water, lemon or tomato juice on the enamel for a long time.

Cleaning the Stainless Steel Parts (if available)

- Clean the stainless steel parts of your appliance on a regular basis.
- Wipe the stainless steel parts with a soft cloth soaked in only water. Then, dry them thoroughly with a dry cloth.



Do not clean the stainless steel parts while they are still hot from cooking.



Do not leave vinegar, coffee, milk, salt, water, lemon or tomato juice on the stainless steel for a long time.

Cleaning Painted Surfaces (if available)

- Spots of tomato, tomato paste, ketchup, lemon, oil derivatives, milk, sugary foods, sugary drinks and coffee should be cleaned with a cloth dipped in warm water immediately. If these stains are not cleaned and allowed to dry on the surfaces they are on, they should NOT be rubbed with hard objects (pointed objects, steel and plastic scouring wires, surface-damaging dish sponge) or cleaning agents containing high levels of alcohol, stain removers, degreasers, surface abrasive chemicals. Otherwise, corrosion may occur on the powder painted surfaces, and stains may occur. The manufacturer will not be held responsible for any damage caused by the use of inappropriate cleaning products or methods.

Removal of the Inner Glass

You must remove the oven door glass before cleaning, as shown below.

1. Push the glass in the direction of **B** and release from the location bracket (**x**). Pull the glass out in the direction of **A**.

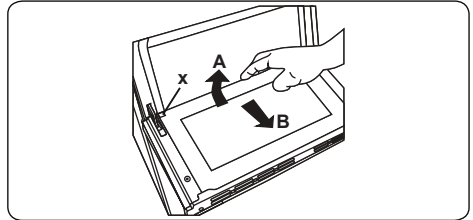

To replace the inner glass:

2. Push the glass towards and under the location bracket (**y**), in the direction of **B**.

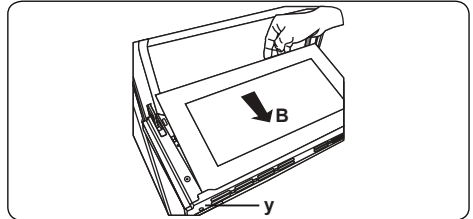

3. Place the glass under the location bracket (**x**) in the direction of **C**.

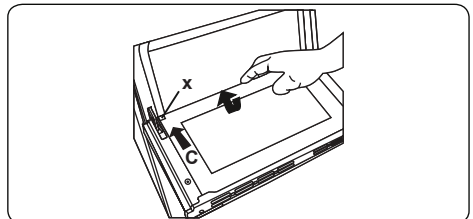

- If the oven door is a triple glass oven door, the third glass layer can be removed the same way as the second glass layer.

Removal of the Oven Door

Before cleaning the oven door glass, you must remove the oven door, as shown below.

1. Open the oven door.

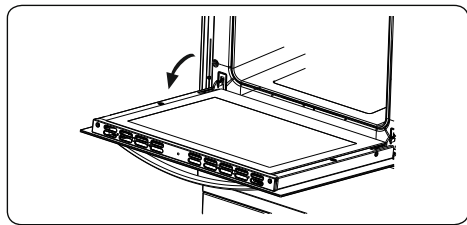

2. Open the locking catch (a) (with the aid of a screwdriver) up to the end position.

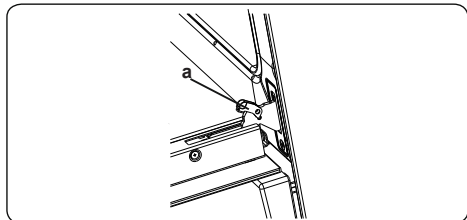

3. Close the door until it almost reaches the fully closed position and remove the door by pulling it towards you.

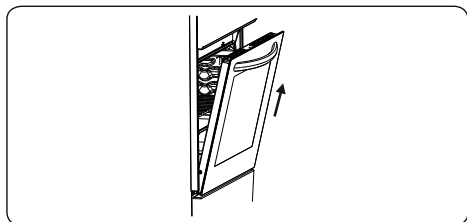

Removal of the Wire Shelf

To remove the wire rack, pull the wire rack as shown in the figure. After releasing it from the clips (a), lift it up.

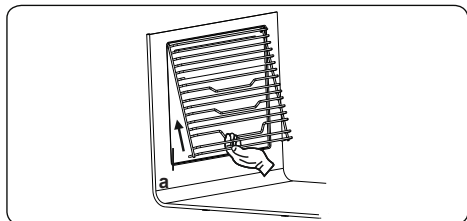

5.2 MAINTENANCE

WARNING: The maintenance of this appliance should be carried out by an authorised service person or qualified technician only.

Changing the Oven Lamp

WARNING: Switch off the appliance and allow it to cool before cleaning

your appliance.

- Remove the glass lens, then remove the bulb.
- Insert the new bulb (resistant to 300 °C) to replace the bulb that you removed (230 V, 15-25 Watt, Type E14).
- Replace the glass lens, and your oven is ready for use.
- The product contains a light source of energy efficiency class G.
- Light source can not be replaced by end user. After sales service is needed.
- The included light source is not intended for use in other applications.

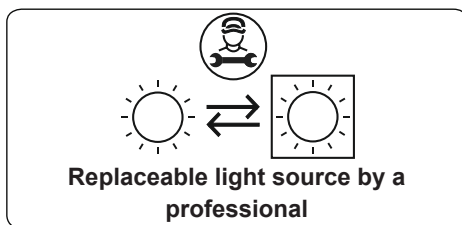

Hand icon: The lamp is designed specifically for use in household cooking appliances. It is not suitable for household room illumination.

Do not try to scrape the lime residues that may form on the floor of the oven. Otherwise, the oven floor will be damaged.

- In order to dissolve any lime that may form on the floor of the oven, pour 200-250 ml of white vinegar with an acid ratio of not more than 6% onto the oven floor after every 2 or 3 uses and wait for 30 minutes. Then clean it with a damp wet cloth.

6. TROUBLESHOOTING&TRANSPORT

6.1 TROUBLESHOOTING



If you still have a problem with your appliance after checking these basic troubleshooting steps, please contact an authorised service person or qualified technician.

Problem	Possible Cause	Solution
The hob or cooking zones cannot be switched on.	There is no power supply.	Check the household fuse for the appliance. Check whether there is a power cut by trying other electronic appliances.
Oven does not switch on.	Power is switched off.	Check whether there is power supplied. Also check that other kitchen appliances are working.
No heat or oven does not warm up.	Oven temperature control is incorrectly set. Oven door has been left open.	Check the oven temperature control knob is set correctly.
Cooking is uneven within the oven.	Oven shelves are incorrectly positioned.	Check that the recommended temperatures and shelf positions are being used. Do not frequently open the door unless you are cooking things that need to be turned. If you open the door often, the interior temperature will be lower and this may affect the results of your cooking.
Oven light (if available) does not operate.	Lamp has failed. Electrical supply is disconnected or switched off.	Replace lamp according to the instructions. Make sure the electrical supply is switched on at the wall socket outlet.
The timer buttons cannot be pressed properly.	There is foreign matter caught between the timer buttons. Touch model: there is moisture on the control panel. The key lock function is set.	Remove the foreign matter and try again. Remove the moisture and try again. Check whether the key lock function is set.
The oven fan (if available) is noisy.	Oven shelves are vibrating.	Check that the oven is level. Check that the shelves and any bake ware are not vibrating or in contact with the oven back panel.

6.2 TRANSPORT

If you need to transport the product, use the original product packaging and carry it using its original case. Follow the transport signs on the packaging. Tape all independent parts to the product to prevent damaging the product during transport.

If you do not have the original packaging, prepare a carriage box so that the appliance, especially the external surfaces of the product, is protected against external threats.

52471848

