

NOOA

PRO PERFORMANCE

GLOW Hollywood Makeup Mirror

GLOW
User Manual

GB

Thank you for purchasing your new Hollywood Makeup Mirror. These operating instructions will help you use it properly and safely. We recommend that you spend some time reading this instruction manual in order that you fully understand all the operational features it offers. Read all the safety instructions carefully before use and keep this instruction manual for future reference.

NO

Takk for at du kjøpte ditt nye Hollywood sminkespeil. Denne bruksanvisningen vil hjelpe deg med å bruke den på en trygg og riktig måte. Vi anbefaler at du tar deg tid til å lese gjennom hele bruksanvisningen for å bli fortrolig med alle funksjonene som tilbys. Les alle sikkerhetsanvisningene nøye før bruk, og oppbevar bruksanvisningen for fremtidig referanse.

FI

Kiitos, kun valitsit uuden Hollywood ehostuspeili. Nämä käyttöohjeet opastavat sinua käyttämään laitetta oikein ja turvallisesti. On suositeltavaa käyttää aikaa tämän käyttöoppaan lukemiseen, jotta ymmärrät täysin, mitä toiminnallisia ominaisuuksia tuote tarjoaa. Lue kaikki turvallisuusohjeet huolellisesti ennen laitteen käyttöä ja säilytä käyttöopas myöhempää käyttöä varten.

DK

Tak for købet af dit nye Makeup-spejl med Hollywood. Disse brugervejledninger hjælper dig med at bruge dette apparat rigtigt og sikkert. Vi anbefaler, at du læser denne brugervejledning, så du får en fuld forståelse af hvordan alle funktionerne virker. Læs sikkerhedsforskrifterne grundigt inden brug, og gem denne brugervejledning til senere brug.

SE

Tack för att du har köpt ditt nya Hollywood sminkspegel. Denna bruksanvisning hjälper dig att använda den på ett säkert och korrekt sätt. Vi rekommenderar att du tar dig tid att läsa igenom denna bruksanvisning för att till fullo förstå alla driftfunktioner som den erbjuder. Läs noga igenom alla säkerhetsinstruktioner före användning och spara bruksanvisningen för framtida bruk.

Instruction Manual – English.....page	4 - 6
Bruksanvisning – Norsk.....side	7 - 9
Käyttöopas - Suomi.....sivu	10 - 12
Brugervejledning – Dansk.....side	13 - 15
Bruksanvisning – Svenska.....sida	16 - 18

GB

NO

FI

DK

SE



IMPORTANT INSTRUCTIONS

- ⚠ Please read the instructions carefully before using.
- ⚠ Do not disassemble or refit the products.
- ⚠ Press touch sensor button properly.
- ⚠ Do not place the product in wet environment in case of reduction of battery life.
- ⚠ Turn off the power and avoid direct sunlight if not used or stored for along time. Far away from children's access.
- ⚠ Make sure that your charging device is adequate for the mirror voltage rating before using.
- ⚠ Do not approach or put the product into the fire in case of fire or explosion.
- ⚠ Stop using it immediately if abnormal condition occurs.

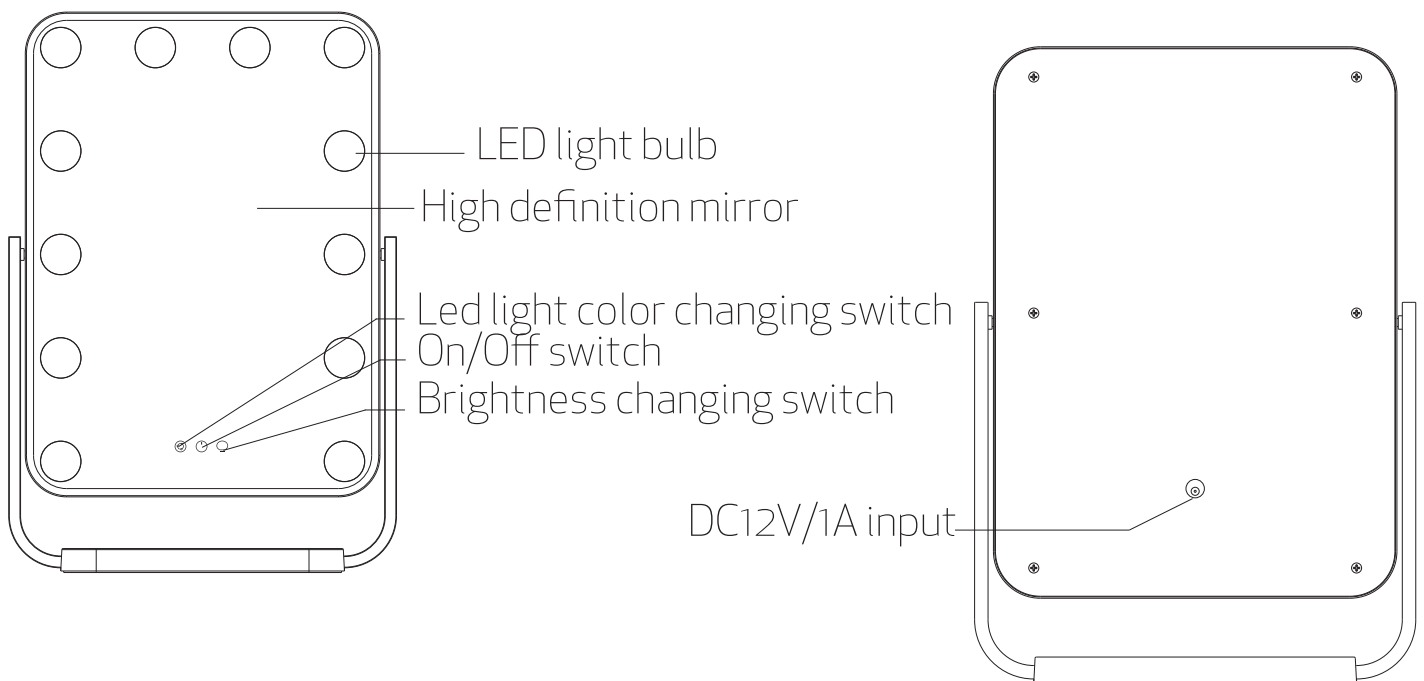
Product overview



Operation

1. Please use original adapter DC12V/1A, connect the appropriate adapter to the charging port on the back.
2. Press  switch to turn the light on/off. 100% brightness when turned on.
3. Press  to switch between warm, natural and cold light.
4. Long pressing  to adjust the brightness.
5. Unplug the adapter when it is not in use.

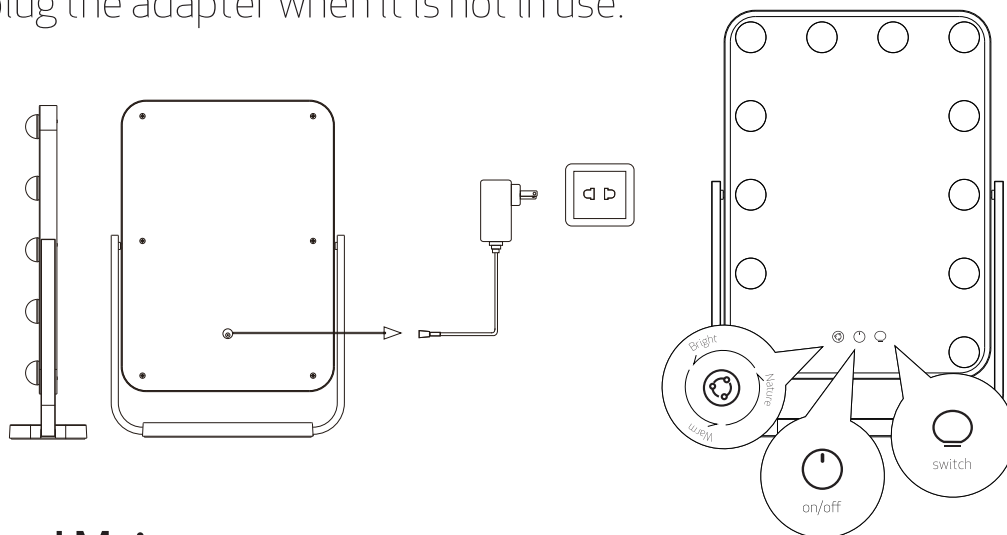

Care and Maintenance

1. Maintenance is NOT required. There is no service part.
2. Keep the mirror dry. Moisture reduces the sensitivity of this appliance.
3. Turn off before cleaning. The surface of the mirror should be cleaned with glass cleaner; please make sure the mirror is completely dry before using.

SPECIFICATION:

Model: GLOW

Rated voltage: AC 100~240V,50-60Hz

Rated power: DC12V, 1A



This symbol on the product or in the instructions means that your electrical and electronic equipment should be disposed at the end of its life separately from your household waste. There are separate collection systems for recycling in the EU. For more information, please contact the local authority or your retailer where you purchase the product.

Power International AS,
PO Box 523, N-1471 Lørenskog, Norway

Power Norge:
<https://www.power.no/kundeservice/>
T: 21 00 40 00

Expert Danmark:
<https://www.expert.dk/kundeservice/>
T: 70 70 17 07

Power Danmark:
<https://www.power.dk/kundeservice/>
T: 70 33 80 80

Punkt 1 Danmark:
<https://www.punkt1.dk/kundeservice/>
T: 70 70 17 07

Power Finland:
<https://www.power.fi/tuki/asiakaspalvelu/>
T: 0305 0305

Power Sverige:
<https://www.power.se/kundservice/>
T: 08 517 66 000



VIKTIGE INSTRUKSJONER

- ❗ Les bruksanvisningen nøye før bruk.
- ❗ Ikke demonter eller modifier produktene.
- ❗ Trykk berøringssensorknappen riktig.
- ❗ Ikke plasser produktet i våte omgivelser, da det kan redusere batterilevetiden.
- ❗ Slå av strømmen og unngå direkte sollys hvis produktet ikke skal brukes eller skal legges bort over lengre tid. Langt unna barns rekkevidde.
- ❗ Sørg for at ladeenheten gir nok spenning til speilet før bruk.
- ❗ Ikke gå i nærheten av eller plasser produktet i ild, da det kan føre til brann eller eksplosjon.
- ❗ Slutt å bruke umiddelbart hvis det oppstår en unormal tilstand.

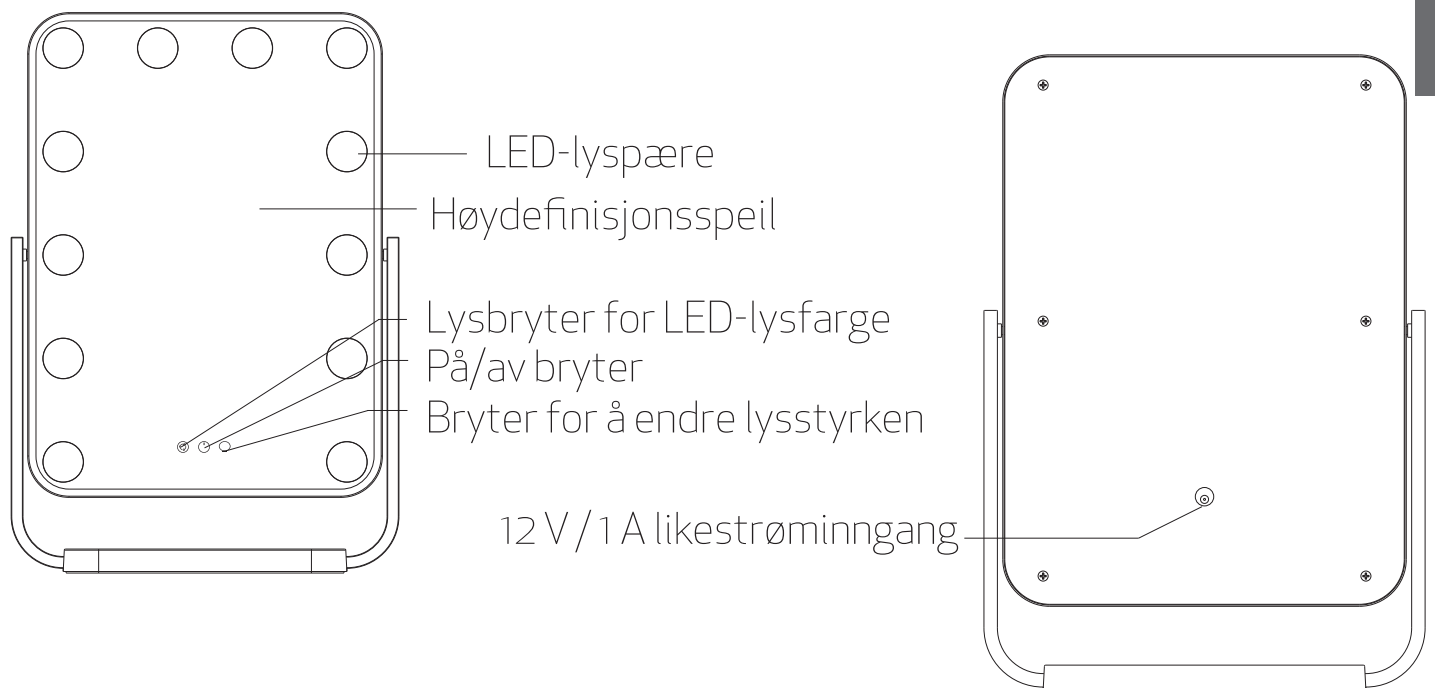
Produktoversikt



Betjening

1. Bruk original 12 V / 1 A likestrømadapter, og koble den riktige adapteren til ladeporten på baksiden.
2. Trykk  for å slå lyset på/av. 100 % lysstyrke når påslått.
3. Trykk  for å bytte mellom varmt, naturlig og kaldt lys.
4. Hold inne  for å justere lysstyrken.
5. Koble fra adapteren når ikke i bruk.

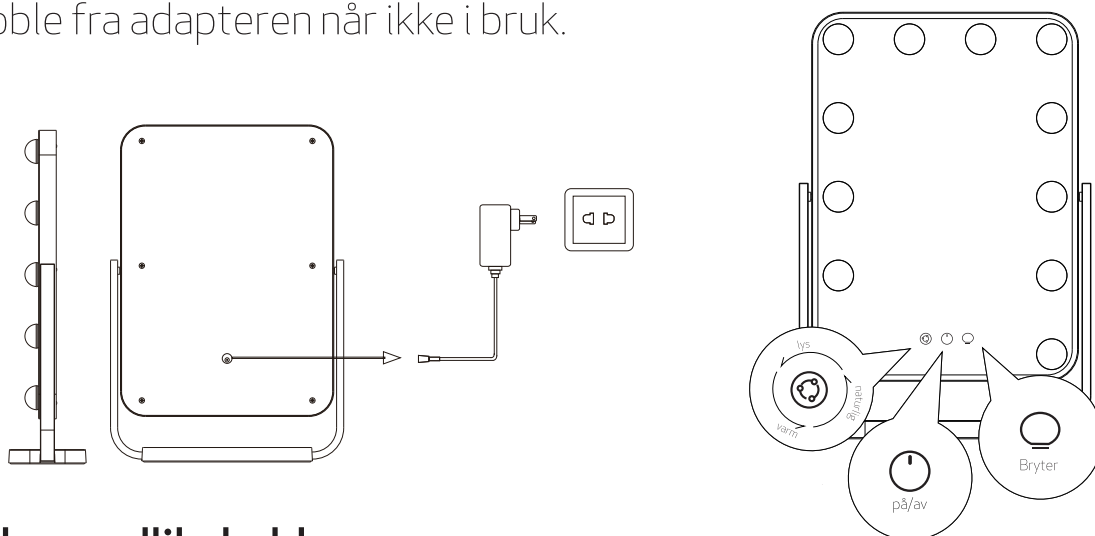

Stell og vedlikehold

1. Vedlikehold er IKKE nødvendig. Det er ingen deler som kan vedlikeholdes.
2. Hold speilet tørt. Fuktighet reduserer følsomheten til produktet.
3. Slå av før rengjøring. Overflaten på speilet bør rengjøres med glassrens. Sørg for at speilet er helt tørt før bruk.

SPESIFIKASJONER :

Modell: GLOW

Merkespenning: AC 100~240V,50-60Hz

Merkeeffekt: DC12V,1A



Dette symbolet på produktet eller i anvisningene betyr at det elektriske og elektroniske utstyret må leveres atskilt fra husholdningsavfall når det ikke lenger skal brukes. Det finnes egne innsamlingssystemer for resirkulering i EU. Kontakt lokale myndigheter eller din forhandler, der du kjøpte produktet for mer informasjon.

Power International AS,
Postboks Box 523, N-1471 Lørenskog, Norge

Power Norge:
<https://www.power.no/kundeservice/>
T: 21 00 40 00

Expert Danmark:
<https://www.expert.dk/kundeservice/>
T: 70 70 17 07

Power Danmark:
<https://www.power.dk/kundeservice/>
T: 70 33 80 80

Punkt 1 Danmark:
<https://www.punkt1.dk/kundeservice/>
T: 70 70 17 07

Power Finland:
<https://www.power.fi/tuki/asiakaspalvelu/>
T: 0305 0305

Power Sverige:
<https://www.power.se/kundservice/>
T: 08 517 66 000



TÄRKEITÄ OHJEITA

- ❗ Lue käyttöohjeet huolellisesti ennen käyttöä.
- ❗ Älä pura osiin tai kiinnitä tuotteita uudelleen.
- ❗ Paina kosketusanturipainiketta oikein.
- ❗ Älä sijoita tuotetta märkään ympäristöön akkukeston lyhenemisen välttämiseksi.
- ❗ Kytke virta pois päältä ja vältä suoraa auringonvaloa, jos peiliä ei käytetä tai se varastoidaan pitkäksi aikaa. Säilytä lasten ulottumattomissa.
- ❗ Varmista ennen käyttöä, että latauslaitteesi on riittävä peilin nimellisjännitteelle.
- ❗ Älä sijoita tuotetta lähelle tulta tai tuleen välttääksesi tulipalon tai räjähdyksen.
- ❗ Lopeta käyttö välittömästi, jos ilmenee poikkeavaa toimintaa.

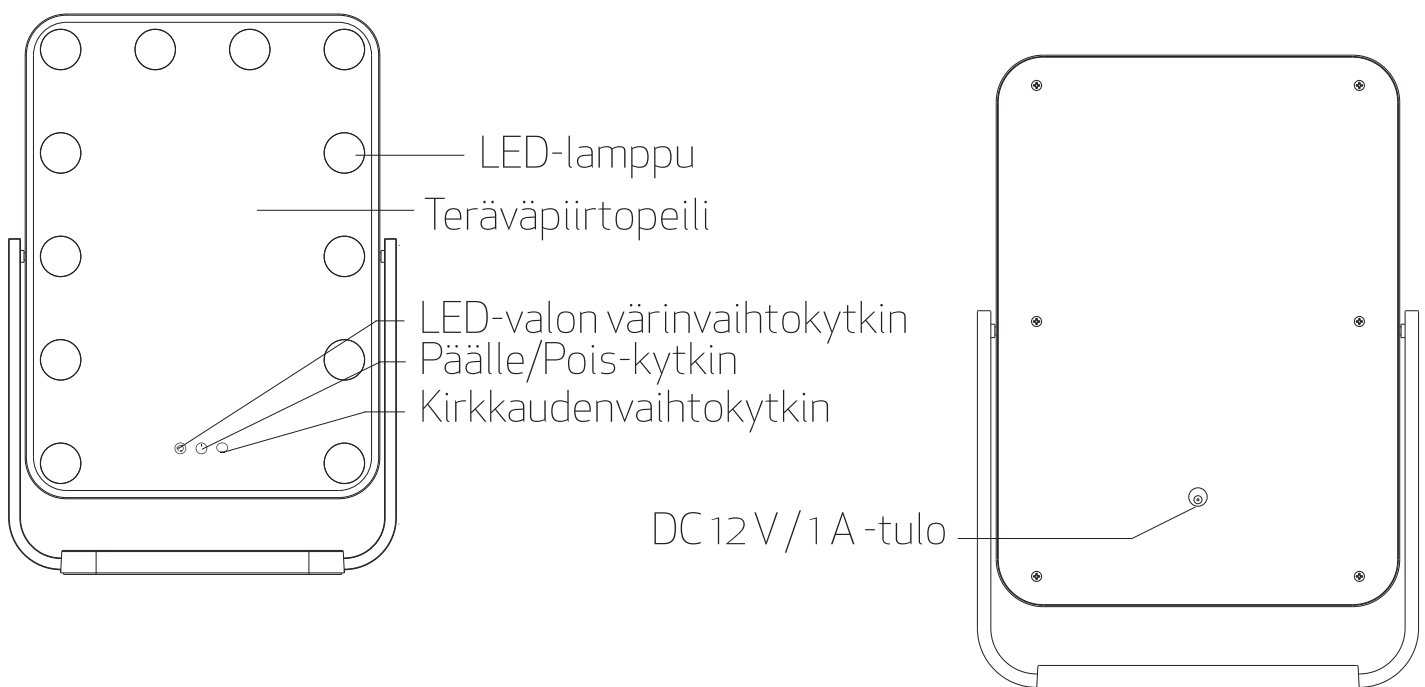
Tuotteen yleiskatsaus



Toiminta

1. Käytä alkuperäistä DC 12 V / 1 A:n verkkolaitetta, liitä asianmukainen verkkolaite tuotteen takana olevaan latausporttiin.
2. Paina  -kytkintä kytkeäksesi valon päälle/pois. 100 % kirkkaus päälle kytkettäessä.
3. Paina  vaihtaaksesi lämpimän, luonnollisen ja kylmän valon välillä.
4. Paina pitkään  sääteäksesi kirkkautta.
5. Irrota verkkolaite pistorasiasta, kun sitä ei käytetä.

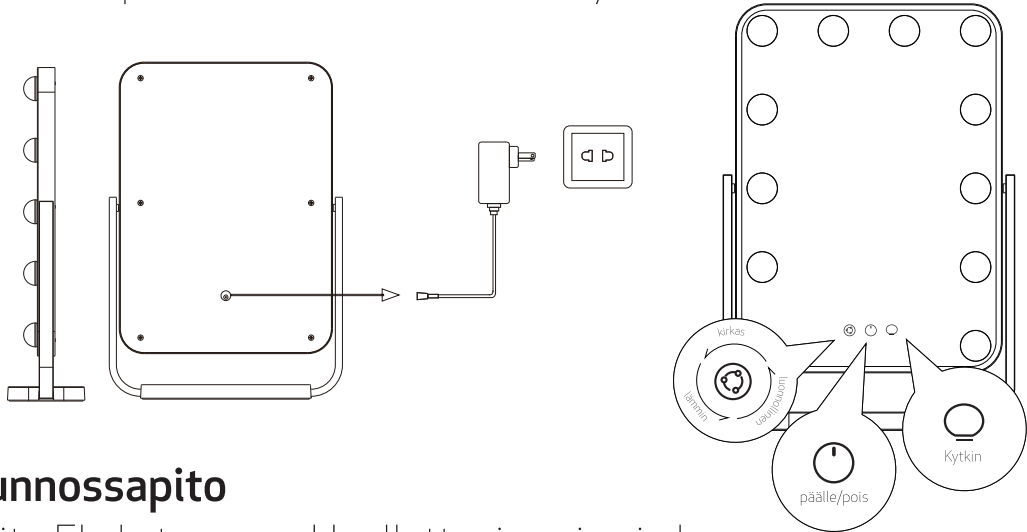

Huolto ja kunnossapito

1. Kunnossapito EI ole tarpeen. Huollettavia osia ei ole.
2. Pidä peili kuivana; kosteus vähentää tuotteen herkkyyttä.
3. Kytke virta pois päältä ennen puhdistusta. Peilin pinta tulee puhdistaa lasinpuhdistusaineella; varmista, että peili on kokonaan kuiva ennen käyttöä.

TEKNISET TIEDOT :

Malli: GLOW

Nimellisjännite: AC 100~240V,50-60Hz

Nimellisvirta: DC12V,1A



Tämä tuotteeseen tai ohjeisiin merkitty symboli tarkoittaa, että sähkölaitteet ja elektroniikka on hävitettävä käyttökänsä päätyttyä erillään kotitalousjätteestä. EU:ssa on kierrätystä varten erillisiä keruujärjestelmiä. Jos haluat lisätietoja, ota yhteys paikallisviranomaisiin tai tuotteen myyneeseen liikkeeseen.

Power International AS,
PO Box 523, N-1471 Lørenskog, Norway

Power Norjassa:
<https://www.power.no/kundeservice/>
P: 21 00 40 00

Expert Tanskassa:
<https://www.expert.dk/kundeservice/>
P: 70 70 17 07

Power Tanskassa:
<https://www.power.dk/kundeservice/>
P: 70 33 80 80

Punkt 1 Tanskassa:
<https://www.punkt1.dk/kundeservice/>
P: 70 70 17 07

Power Suomessa:
<https://www.power.fi/tuki/asiakaspalvelu/>
P: 0305 0305

Power Sverige:
<https://www.power.se/kundservice/>
P: 08 517 66 000



VIGTIGE INSTRUKTIONER

- ❗ Læs disse instruktioner grundigt før brug.
- ❗ Produktet må ikke skilles ad eller ændres.
- ❗ Tryk rigtigt på touch-knappen.
- ❗ Produktet må ikke anbringes i våde omgivelser, da dette forkorter batteriets levetid.
- ❗ Hvis produktet ikke skal bruges i længere tid eller sætte til opbevaring, skal du slukke for strømmen og undgå, at sætte produktet i direkte sollys. Produktet skal ude af børns rækkevidde.
- ❗ Sørg for, at din opladningen er kratic nok til, at oplade produktet før brug.
- ❗ Undgå, at produktet kommer i nærheden af ild, da det kan gå i brand eller eksplodere.
- ❗ Hold straks op med, at bruge apparatet, hvis det ikke virker ordentligt.

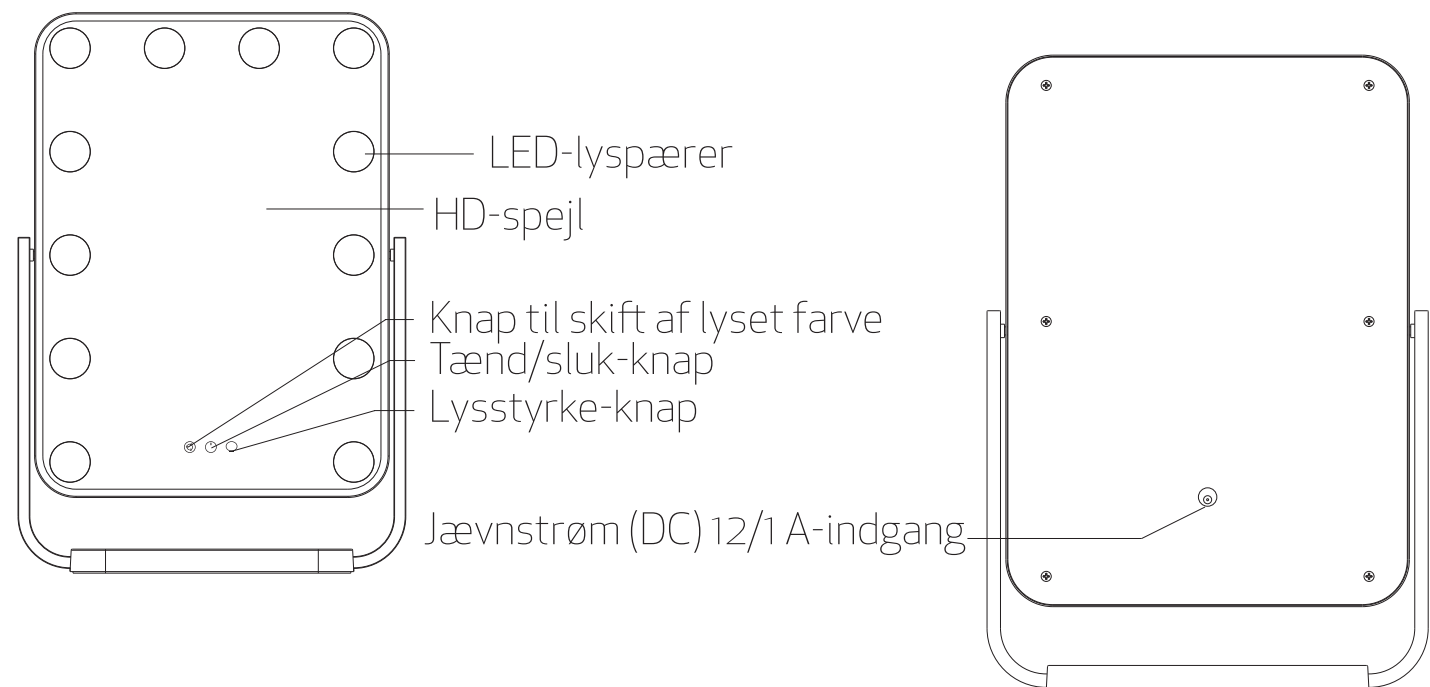
Produktoversigt



Betjening

1. Brug venligst en original strømadapter med vekselstrøm (DC) 12 V/1 A, som skal sluttes til opladningsstikket på produktets bagside.
2. Tryk på  -knappen for, at tænde og slukke lyset. Når produktet tændes, står det på 100 % lysstyrke.
3. Tryk på  for, at skifte mellem varmt, naturligt og koldt lys.
4. Hold  -knappen nede, for at justere lysstyrken.
5. Tag adapteren ud, når den ikke er i brug

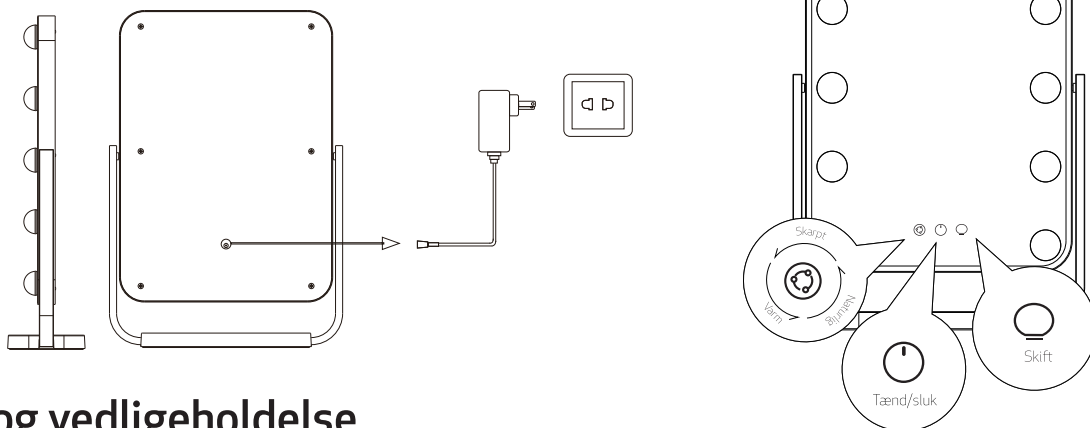

Pleje og vedligeholdelse

1. Vedligeholdelse er IKKE påkrævet. Der er ingen ser vicedele i apparatet.
2. Hold spejlet tørt. Fugt reducerer produktets følsomhed.
3. Sluk for strømmen før rengøring. Spejlets overflade skal rengøres med glasrens. Sørg for, at spejlet er helt tørt før brug.

SPECIFIKATIONER:

Model: GLOW

Nominal spænding: AC 100~240V,50-60Hz

Nominal effect: DC12V,1A



Dette symbol på produktet eller i vejledningen betyder, at det udtjente elektriske eller elektroniske udstyr ikke må bortskaffes sammen med husholdningsaffald. I EU-lande findes der separate indsamlingssystemer til genbrug. Kontakt de lokale myndigheder eller forhandleren for at få yderligere information.

Power International AS,
PO Box 523, N-1471 Lørenskog, Norway

Power Norge:
<https://www.power.no/kundeservice/>
T: 21 00 40 00

Expert Danmark:
<https://www.expert.dk/kundeservice/>
T: 70 70 17 07

Power Danmark:
<https://www.power.dk/kundeservice/>
T: 70 33 80 80

Punkt 1 Danmark:
<https://www.punkt1.dk/kundeservice/>
T: 70 70 17 07

Power Finland:
<https://www.power.fi/tuki/asiakaspalvelu/>
T: 0305 0305

Power Sverige:
<https://www.power.se/kundservice/>
T: 08 517 66 000



VIKTIGA INSTRUKTIONER

- ❗ Läs igenom anvisningarna noggrant innan användning.
- ❗ Ta inte isär eller återmontera produkten.
- ❗ Tryck ordentligt på beröringssensorn.
- ❗ Placera inte produkten i en våt miljö då detta kan minska batteriets livslängd.
- ❗ Stäng av strömmen och undvik direkt solljus om den inte används eller förvaras under en längre tid. Håll borta från barn.
- ❗ Kontrollera att din laddningsanordning är lämplig för spegelns spänning innan du använder den.
- ❗ Närma dig inte produkten och lägg den inte i eld då det kan uppstå en brand eller explosion.
- ❗ Sluta använda produkten omedelbart om ett onormalt tillstånd uppstår.

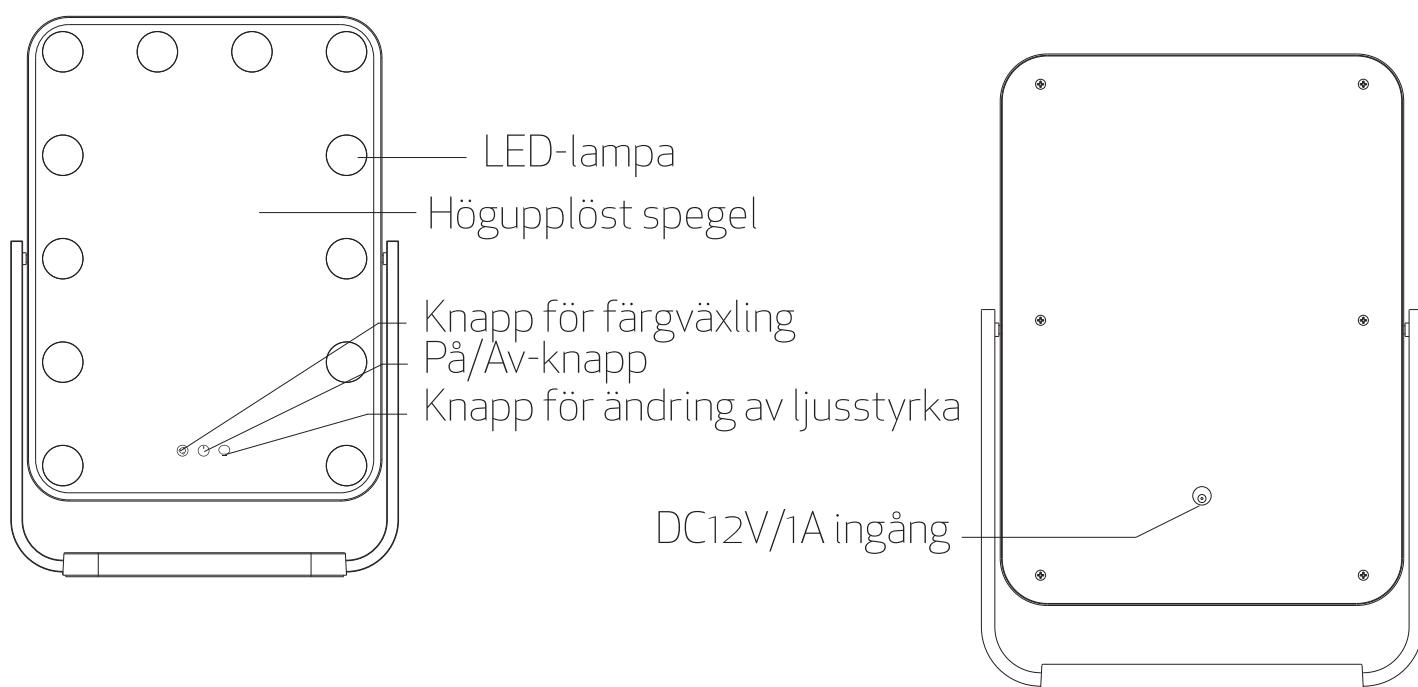
Produktöversikt



Betjening

1. Använd originaladapter DC12V/1A, anslut lämplig adapter till laddningssporten på baksidan.
2. Tryck på  för att tända/släcka ljuset. 100 % ljusstyrka när påslagen.
3. Tryck på  för att växla mellan varmt, naturligt och kallt ljus.
4. Tryck och håll kvar  för att justera ljusstyrkan.
5. Koppla ur adaptern när den inte används.

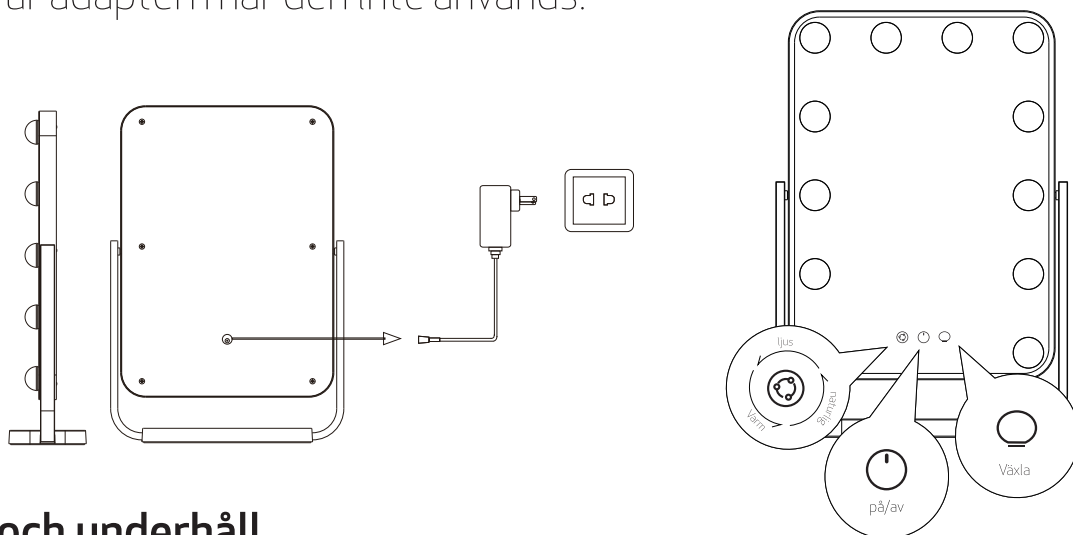

Skötsel och underhåll

1. Underhåll krävs INTE. Det finns inga servicedelar.
2. Håll spegeln torr. Fukt minskar apparatens känslighet.
3. Stäng av före rengöring. Spegelns yta ska rengöras med glasrengöringsmedel, se till att spegeln är helt torr innan den används.

SPECIFIKATION :

Modell: GLOW

Märkspänning: AC 100~240V,50-60Hz

Märkeffekt: DC12V,1A



Denna symbol på produkten eller i instruktionerna betyder att dina elektriska och elektroniska apparater ska källsorteras när de är förbrukade och att de inte får slängas i hushållssoporna. Det finns särskilda insamlingssystem för återvinning inom EU. För ytterligare information, kontakta din kommun eller återförsäljaren där du köpte produkten.

Power International AS,
PO Box 523, N-1471 Lørenskog, Norway

Power Norge:
<https://www.power.no/kundeservice/>
T: 21 00 40 00

Expert Danmark:
<https://www.expert.dk/kundeservice/>
T: 70 70 17 07

Power Danmark:
<https://www.power.dk/kundeservice/>
T: 70 33 80 80

Punkt 1 Danmark:
<https://www.punkt1.dk/kundeservice/>
T: 70 70 17 07

Power Finland:
<https://www.power.fi/tuki/asiakaspalvelu/>
T: 0305 0305

Power Sverige:
<https://www.power.se/kundservice/>
T: 08 517 66 000