



# LDS Robotic Vacuum Cleaner with Auto Dirt Disposal and Mop Washer

**ORBIT ONE**  
CLEANING YOUR SPACE

User Manual

Please read this manual carefully before use and keep it for reference.

## GB

Thank you for purchasing your new POINT Robotic Vacuum Cleaner. These operating instructions will help you use it properly and safely. We recommend that you spend some time reading this instruction manual in order that you fully understand all the operational features it offers. Read all the safety instructions carefully before use and keep this instruction manual for future reference.

## NO

Takk for at du kjøpte ditt nye Rydder POINT-robotisk vakuum. Denne bruksanvisningen vil hjelpe deg med å bruke den på en trygg og riktig måte. Vi anbefaler at du tar deg tid til å lese gjennom hele bruksanvisningen for å bli fortrolig med alle funksjonene som tilbys. Les alle sikkerhetsanvisningene nøye før bruk, og oppbevar bruksanvisningen for fremtidig referanse.

## FI

Kiitos, kun valitsit uuden POINT-robottipölynimurin. Nämä käyttöohjeet opastavat sinua käyttämään laitetta oikein ja turvallisesti. On suositeltavaa käyttää aikaa tämän käyttöoppaan lukemiseen, jotta ymmärrät täysin, mitä toiminnallisia ominaisuuksia tuote tarjoaa. Lue kaikki turvallisuusohjeet huolellisesti ennen laitteen käyttöä ja säilytä käyttöopas myöhempää käyttöä varten.

## DK

Tak for købet af dit nye POINT robotstøvsuger. Disse brugervejledninger hjælper dig med at bruge dette apparat rigtigt og sikkert. Vi anbefaler, at du læser denne brugervejledning, så du får en fuld forståelse af hvordan alle funktionerne virker. Læs sikkerhedsforskrifterne grundigt inden brug, og gem denne brugervejledning til senere brug.

## SE

Tack för att du har köpt ditt nya POINT robotdammsugare. Denna bruksanvisning hjälper dig att använda den på ett säkert och korrekt sätt. Vi rekommenderar att du tar dig tid att läsa igenom denna bruksanvisning för att till fullo förstå alla driftfunktioner som den erbjuder. Läs noga igenom alla säkerhetsinstruktioner före användning och spara bruksanvisningen för framtida bruk.

Instruction Manual – English .....	page	4 - 27
Bruksanvisning – Norsk .....	side	28 - 51
Käyttöopas - Suomi .....	sivu	52 - 75
Brugervejledning – Dansk .....	side	76 - 99
Bruksanvisning – Svenska .....	sida	100 - 123



## SIKKERHETSTILTAK

Les denne bruksanvisningen før bruk.

For å unngå personskade og tap av eiendom må du lese følgende sikkerhetsregler nøye og følge dem. Sikkerhetsreglene inkluderer advarsler og forsiktighetsregler, som begge har viktig innhold om sikkerhet ved bruk.

- ⚠ Advarsler er forholdsregler for å unngå alvorlige personskader eller dødsfall ved bruk.
- ⚠ Forsiktighetsregler er for å unngå mindre personskader eller skade på produktet.

### ⚠ ADVARSLER (hovedenhet)

1. Ikke bruk apparatet i eller i nærheten av et vått sted som en vannkilde eller et bad.
2. Ikke bruk apparatet til å suge opp væsker, fyrstikker eller vått avfall.
3. For å unngå brann skal ikke hovedenheten til apparatet brukes til å suge opp brennbar væske som parafin eller bensin, artikler med gnister eller brennbart støv som karbonpulveret i tonerpatroner, og apparatet skal ikke brukes i nærheten av, over eller i brennbar eller eksplosiv gass.
4. For å unngå brann og/eller personskade må du ikke demontere, reparere eller montere produktet på egen hånd. Du kan imidlertid bytte ut forbruksvarer etter instruksjonene i denne bruksanvisningen.
5. Hvis rullebørsten blir unormal under bruk, slipper du PÅ/AV-knappen og ser etter og fjerner eventuelle hår eller andre lange fibre som har viklet seg på rullebørsten i god tid.
6. Batteriet er en forseglet enhet og er derfor trygt under normale forhold. Hvis væsken i den lekker, kan det forårsake irritasjon eller brannskader. Vask med såpevann hvis huden kommer i kontakt med væsken. Skyll umiddelbart med vann i minst 15 minutter og søk medisinsk hjelp hvis øynene kommer i kontakt med væsken.
7. Apparatet er ikke egnet for barn, personer med en fysisk, sensorisk eller mental tilstand eller personer uten nødvendig erfaring eller kunnskap. Deres bruk av apparatet må overvåkes.
8. Hold apparatet vekke fra elektromagnetisk utstyr på sykehus. Hindre barn fra å leke med produktet; sørg for at apparatet brukes med rengjøringsbasestasjonen som følger med;

## SIKKERHETSTILTAK

9. Før du legger apparatet bort, må du slå det av og ta ut batteripakken ut med riktig verktøy: Fjern skruene på bunndekselet, åpne bunndekselet, trekk ut tilkoblingsklemmene på batteripakken, og ta batteriet ut av batteriboksen. Når batteripakken avhendes, skal den ikke kastes men resirkuleres på en trygg måte.
10. Når produktet skal oppbevares lengre tid, bør det lades opp hver måned.

## ⚠ ADVARSLER (rengjørings basestasjon)

1. Trekk aldri i støpselet med en våt hånd.
2. Ikke bruk et støpsel eller en løs stikkontakt.
3. Rengjørings basestasjonen må brukes med en vekselstrømforsyning med den oppgitte spenningen. En generator eller en likestrømforsyning kan forårsake brann og/eller elektrisk støt.
4. Fjern støv fra støpselet med en tørr klut med jevne mellomrom for å unngå brann på grunn av dårlig isolasjon osv.
5. Sett inn støpselet på enden for å unngå elektrisk støt, kortslutning og brann.
6. Hvis det oppstår feil, må du slå av strømforsyningen og slutte å bruke apparatet umiddelbart for å unngå røykdannelse, brann og elektrisk støt.
7. Hvis apparatet blir unormalt varmt, gir fra seg en brennende lukt eller høres unormalt ut under lading eller bruk, må du slå av strømforsyningen og trekke ut støpselet umiddelbart, sette det på et åpent sted vekk fra brennbare stoffer og skifte ut produktet eller få det reparert trygt av faglært vedlikeholdspersonale godkjent av produsenten for å unngå fare.
8. For å unngå personskade og elektriske støt må du trekke støpselet ut av stikkkontakten før rengjøring eller vedlikehold.
9. Ikke sett hovedenheten eller støpselet i vann, og ikke spray vann på disse.
10. Ikke bruk noen annen strømkabel til å lade apparatet.
11. Når du trekker ut støpselet, holder du i den isolerte delen av rengjøringsbasestasjonen og drar ikke i strømkabelen.
12. For å unngå elektriske støt må du ikke bruke rengjørings basestasjonen hvis kabinettet er skadet.
13. Rengjørings basestasjonen brukes kun med gulvmopperoboter som er utpekt av produsenten.
14. Før opplading må du sørge for at rengjøringsbasestasjonens spesifikasjoner stemmer overens med spenningen i stikkkontakten.

## SIKKERHETSTILTAK

### ADVARSLER (hovedenhet / rengjørings basestasjon)

1. Ikke bruk apparatet på et utendørs, ikke-overjordisk eller industrielt sted.
2. Ikke bruk apparatet på et opphøyet område uten gjerde.
3. Ikke blokker luftutløpet, ellers vil hovedenheten av apparatet deformeres, svikte eller ta fyr på grunn av overoppheting.
4. Ikke dra apparatet, ellers kan gulvet få riper.
5. For å unngå personskader og skade på produktet må du ikke vifte med det eller la små barn leke med det.
6. For å unngå brann og elektrisk støt må du ikke miste produktet, banke det mot andre gjenstander eller legge trykk på det.
7. Ikke bruk apparatet før rullebørsten og fyllstoffet er riktig montert, ellers kan rengjøringsytelsen bli påvirket.
8. Før du lader må du kontrollere at ladekabelen til rengjørings basestasjonen er i god stand.
9. Før bruk bør du legge bord, stoler og andre artikler på gulvet på plass og legge bort eventuelle strømledninger eller små gjenstander på gulvet for å sikre at apparatet kan komme seg omkring greit.
10. Gjør teppene flate for å sikre at apparatet kan flytte seg rundt greit.
11. Når apparatet er i bruk, må du ikke stå foran hovedenheten, ellers vil den ikke identifisere områdene som skal rengjøres.
12. Ikke oppbevar eller bruk apparatet under ekstremt ugunstige forhold, for eksempel ekstreme temperaturer. Det bør oppbevares og brukes på et tørt og kjølig innendørs sted ved romtemperatur.

# PRODUKTINTRODUKSJON

## HOVEDENHET

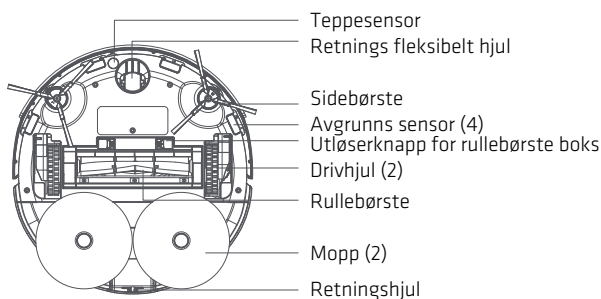
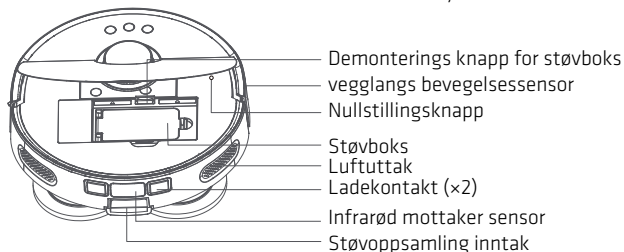
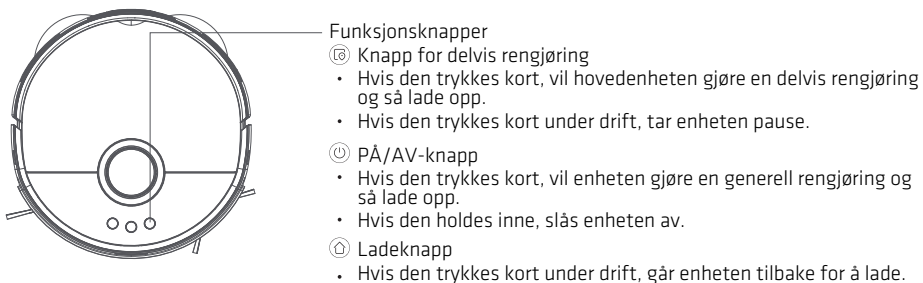
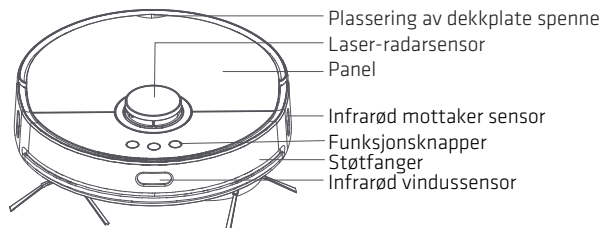

## Støvboks

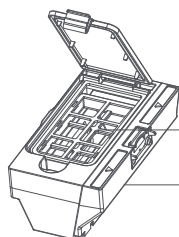
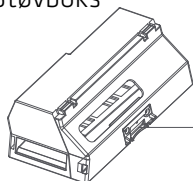

## RENGJØRINGS BASESTASJON

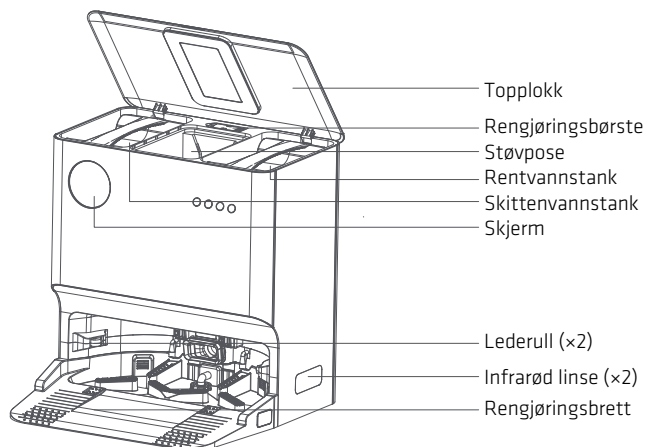
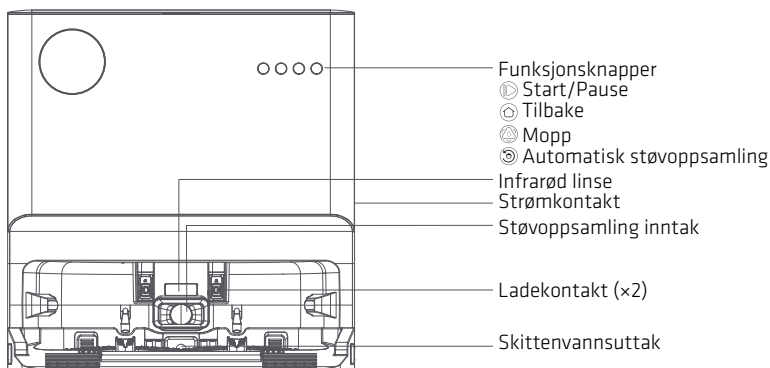

## BRUK AV PRODUKTET

Trinn 1: Ta av stopperens beskyttende svamper på de to sidene av støtfangeren, og sett stopperen inn i sporet på bunnen.

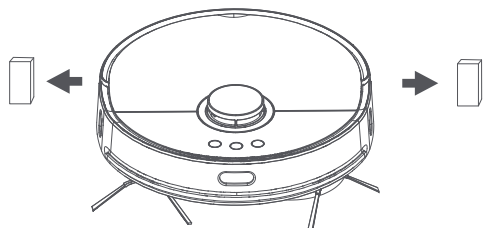

Trinn 2: Klistre moppen i det angitte området på moppeholderen, og sett på moppeholderen.

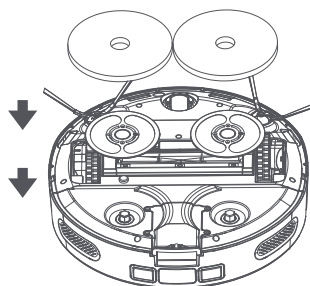



## BRUK AV PRODUKTET

Trinn 3: Finn et godt sted å legge rengjørings basestasjonen, og sørg for at den er plassert horisontalt.

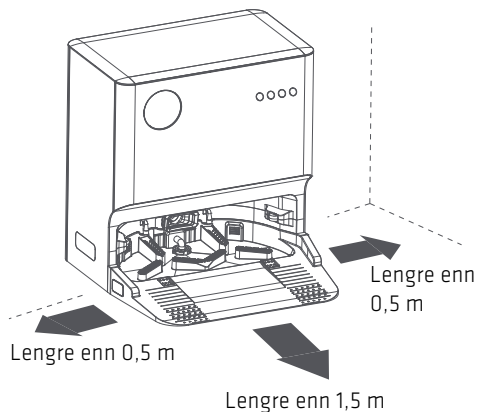

Trinn 4: Ta ut rentvannstanken, ta av lokket, fyll den med vann og sett den tilbake i rengjøringsbasestasjonen. Sett på lokket på rengjørings basestasjonen.

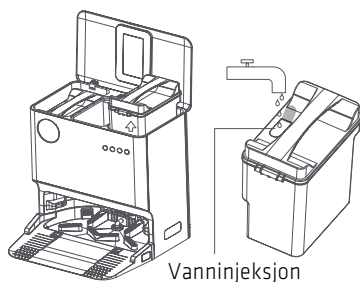

Trinn 5: Som basestasjonen er vist på bildet under. Koble til strømmen og par roboten med basestasjonen. Hold inne «På/Av-knappen og knappen for delvis rengjøring» på roboten i 5 sekunder, og så «Start-knappen + tilbakeknappen» på basestasjonen i 5 sekunder. Du har 1 minutt på deg til å pare. Når paringen er vellykket, legger du hoveddelen på basestasjonen for lading.

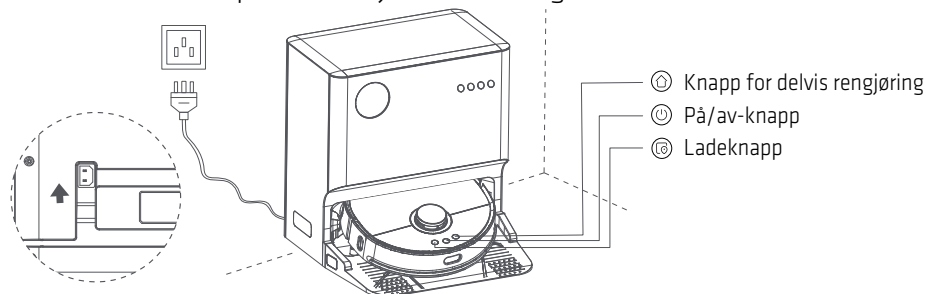

### ⚠ OBS

1. Unngå å bruke apparatet i rom med spedbarn og kjæledyr, og hold det unna spedbarn og kjæledyr for å unngå fare.
2. For å gjøre det lettere for roboten å komme tilbake til rengjøringsbasestasjonen etter rengjøring bør roboten starte fra den, og den må ikke flyttes under rengjøring.
3. Rengjørings basestasjonen har funksjoner for å samle opp støv, lade, rense moppen og lufttørke moppen. En ny støvpose er satt inn ved pakking.
4. Ikke bruk moppen på tepper.

## APP-TILKOBLING



1. Skann QR-koden for å laste ned appen «Smart Life». Eller søk etter appen «Smart Life» i appbutikken.



2. Klikk «Legg til enhet» eller «+»-tegnet øverst til høyre.



3. Velg «Små husholdningsapparater», og klikk deretter på «Robotstøvsuger (Wi-Fi)».



4. Sørg for at mobiltelefonen er koblet til et 2,4 GHz Wi-Fi-nettverk, skriv inn Wi-Fi-navnet og passordet for å logge på, og trykk deretter «Neste».



5. Kontroller at enheten er slått på, trykk og hold « $\odot$  +  $\odot$ » i 3 sekunder samtidig så hører du talemeldingen «Wi-Fi has reset». Deretter begynner  $\odot$  å blinke, så er enheten klar for tilkobling. Trykk «Bekreft at indikatoren blinker».



6. Velg «AP-modus».

## APP-TILKOBLING



7. Når du har trykket på «Gå for å koble til», kobler du til enhetens tilgangspunkt i henhold til navnet som vises i ledeteksten.



8. Tilgangspunktnavnet til enheten vises i formatet «SmartLife-XXXXXX». Trykk for å koble til tilgangspunktet til enheten.

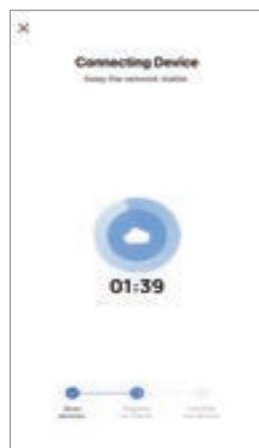

9. Når du har koblet til tilgangspunktet til enheten, går du tilbake til tilkoblingsgrensesnittet i appen og venter på tilkoblingen.



10. Når tilkoblingen er vellykket, kan du endre enhetsnavnet eller bare trykke «Ferdig».



11. Tilkobling til app fullført.

## SLÅ PÅ/AV OG RENGJØRING

### 1. Strøm på/av

Strøm på: Hold inne PÅ/AV-knappen. Etter det lyser PÅ/AV-knapp indikatoren, og hovedenheten er i ventemodus.

Strøm av: Hold inne PÅ/AV-knappen, så slukkes indikatoren på PÅ/AV-knappen sakte og hovedenheten slås av.

### 2. Lading

Etter rengjøring går hovedenheten automatisk tilbake til rengjørings basestasjonen og lades opp.

Hvis rengjørings funksjonen ikke er aktivert mens hovedenheten er i ladeposisjon i rengjøringsbasestasjonen, kan det hende at hovedenheten ikke blir ladet opp. Sett den på rengjørings basestasjonen manuelt.

Når hovedenheten lades opp, vil ladeindikatoren blinke sakte; når hovedenheten er fulladet, vil PÅ/AV-knappindikatoren forbli tent.

### 3. Generell rengjøring

Første gang støvsugeren rengjør, vil den skanne, dele opp gulvet, lage et kart, rydde langs veggene og deretter rengjøre i en sikksakkbane og til slutt gå tilbake til rengjøringsbasestasjonen automatisk.

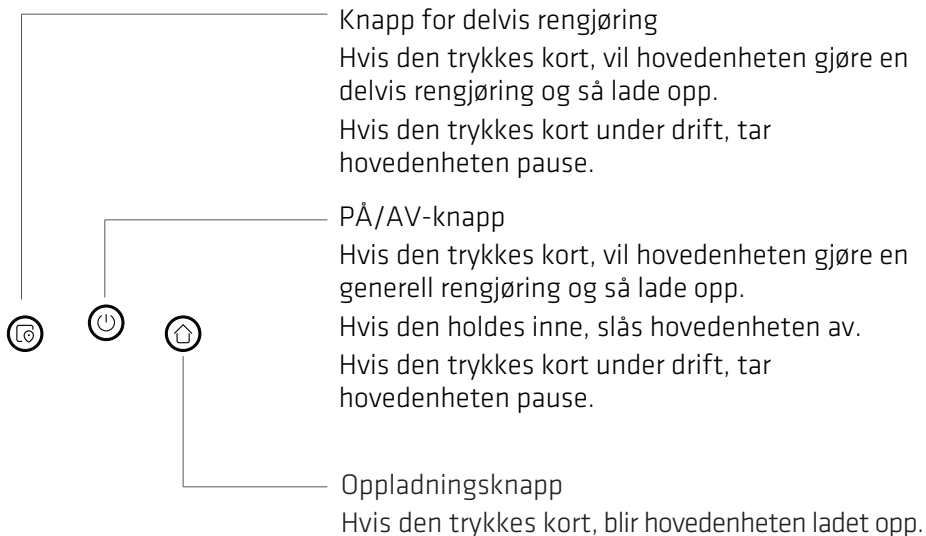

## SLÅ PÅ/AV OG RENGJØRING

### 4. Delvis rengjøring

Hvis du trykker på knappen for delvis rengjøring når hovedenheten er i ventemodus eller satt på pause, vil hovedenheten utføre delvis rengjøring i et kvadratisk område (1,6x1,6 m) med seg selv i midten. Etter rengjøring går den automatisk tilbake til opprinnelig posisjon og stopper.

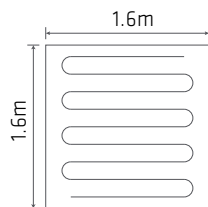

Delvis rengjøring

### 5. Feil som kan oppstå

Hvis hovedenheten svikter under drift, vil PÅ/AV-knappindikatoren blinke raskt rødt, samtidig som det høres en alarm. Fjern feilen som instruert i avsnittet «Feilsøking» i denne bruksanvisningen.

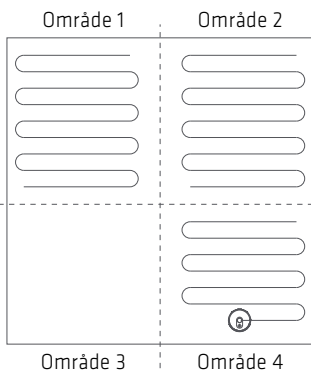

### 6. Søvnstilstand

Hvis det ikke er gjort noe på over 20 minutter, vil hovedenheten automatisk sove. Etter det vil den være ute av kontroll av rengjørings basestasjonen og kan vekkes ved å trykke en hvilken som helst knapp på den eller via appen.

### 7. Automatisk støvopsamling

Etter rengjøring går hovedenheten tilbake til rengjørings basestasjonen for å samle opp støv.

### 8. Nullstillingsknapp

Hvis hovedenheten ikke kan startes på grunn av feil bruk av knapp, prøver du å tilbake stille systemet. Etter at tilbake stillingsknappen trykkes (posisjon: side 31), vil hovedenheten starte automatisk. Etter tilbake stilling vil produktet slette innstillingen for periodisk rengjøring og rengjøringsmodusinnstillingen og tilbake stille Wi-Fi.

## ⚠ FORSIKTIG

1. Det anbefales at rengjørings funksjonen aktiveres mens hovedenheten er i ladeposisjon i rengjørings basestasjonen.
2. Når batteriet blir lavt under rengjøring, går hovedenheten automatisk tilbake til rengjøringsbasestasjonen for å lade opp, så går den tilbake til posisjonen den ble avbrutt for å fortsette med rengjøringen.
3. Før bruk bør du legge bord, stoler og andre artikler på gulvet på plass og legge bort eventuelle strømledninger eller små gjenstander på gulvet for å sikre at produktet kan komme seg omkring greit.
4. Når produktet er i bruk, må du ikke stå foran hovedenheten, ellers vil den ikke identifisere områdene som skal rengjøres.

## DISPLAYET PÅ RENGJØRINGS BASESTASJONEN

Når rengjørings basestasjonen er slått på, lyset displayet; hvis det ikke skjer noe på rengjøringsbasestasjonen på 60 sekunder, slukkes displayet.



Skjerm

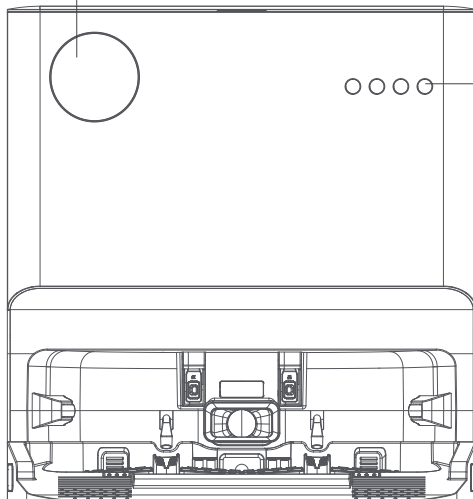

Funksjonsknapper

Start/Pause





Tilbake

Moppvask

Automatisk støvoppsamling

## DISPLAYET PÅ RENGJØRINGS BASESTASJONEN

Hovedenheten er ikke på rengjørings basestasjonen.

 Start/Pause	Start: Utfør oppgaven. Pause: Sett oppgaven på pause.
 Tilbake	Feiing og mopping / kun mopping: Med et kort trykk når hovedenheten er på rengjøringsbasestasjonen lades hovedenheten opp kontinuerlig. Ved et kort trykk når hovedenheten ikke er på rengjøringsbasestasjonen går hovedenheten tilbake til rengjøringsbasestasjonen for å samle opp støv (i mer enn 1 minutt), vask av moppen og tørking og opplading. Kun feiing: Med et kort trykk når hovedenheten er på rengjøringsbasestasjonen lades hovedenheten opp kontinuerlig. Ved et kort trykk når hovedenheten ikke er på rengjøringsbasestasjonen, går hovedenheten tilbake til rengjøringsbasestasjonen for å samle opp støv (i mer enn 1 minutt) og lade.
 Moppvask	Feiing og mopping / kun mopping: Med et kort trykk når hovedenheten er på rengjøringsbasestasjonen vil hovedenheten vaske og tørke moppen. Et kort trykk når hovedenheten ikke er på rengjøringsbasestasjonen gjør at apparatet viser gjeldende informasjon. Kun feiing: Med et kort trykk når hovedenheten er på rengjøringsbasestasjonen vil ikke apparatet reagere i det hele tatt. Et kort trykk når hovedenheten ikke er på rengjøringsbasestasjonen vil ikke føre til at produktet reagerer på noen annen måte, men gjeldende informasjon vises. Hvis den holdes inne i 3 til 5 sekunder, går produktet inn i modus for å pumpe vann.
 Automatisk støvoppsamling	Hvis den holdes inne, samler produktet støv i 12 sekunder.

\*Obs: Start ved å berøre med en finger.

## DEMONTERE OG RENGJØRE APPARATET

Demontering og rengjøring som følger bør gjøres etter at strømforsyningen er frakoblet!

Ta på og av rullebørsten

Trinn 1: Ta av rullebørsten.

Vend apparatet, fjern utløserknappen for rullebørste boksen mot midten, ta av rullebørstehuset på hovedenheten, ta ut rullebørsten, og fjern eventuelle fremmedlegemer på overflaten.

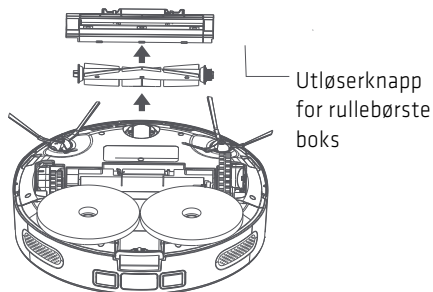

Trinn 2: Rengjør rullebørsten.

Bruk rengjøringsbørsten til å løfte og klippe av hår og andre fibre på rullebørsten og skille dem fra rullebørsten. Rullebørsten bør byttes ut hver tredje til sjette måned.

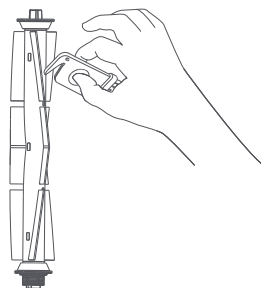

Ta på og av sidebørsten

Trinn 1: Ta av sidebørsten.

Vend apparatet, fjern skruene med en skrutrekker, og ta av sidebørsten.

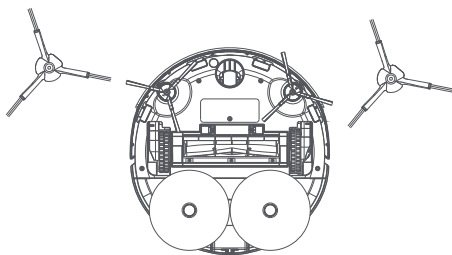

Trinn 2: Rengjør sidebørsten.

Bruk rengjøringsbørsten til å løfte og klippe av hår og andre fibre på sidebørsten og skille dem fra sidebørsten. Sidebørsten bør byttes ut hver tredje til sjette måned.

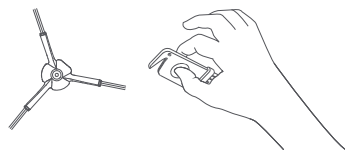

### ⚠ FORSIKTIG

1. Bytt ut den gamle sidebørsten med en standard en for effektiv rengjøring.
2. Bytt sidebørsten forsiktig med en skrutrekker for å unngå skade.
3. Rengjøringsbørsten har et skarpt blad for å skjære av innviklede tråder og slikt som er vanskelig å fjerne.



## TA AV OG PÅ STØVBOKS OG FILTER

Trinn 1: Demonter støvboksen.  
Løft opp dekselplaten på toppen, trykk demonteringsknappen for støvboksen og demonter støvboksen.

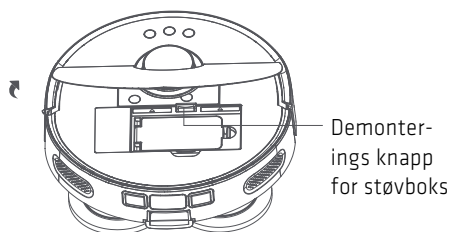

Trinn 2: Hell avfallet i støvboksen.  
Åpne utløerspenningen på støvboksen, hell avfallet i støvboksen i avfallsbeholderen, og rengjør på de utilgjengelige stedene med rengjøringsbørsten.



Trinn 3: Ta av filteret.  
Du kan velge om du vil rengjøre filteret. Hvis du bestemmer deg for å rengjøre filteret, tar du av filterholderen og deretter filteret som instruert i figuren nedenfor, så rengjør du med rengjøringsverktøyet og setter deg riktig på plass. Du kan også skifte ut det gamle filteret med et nytt et.

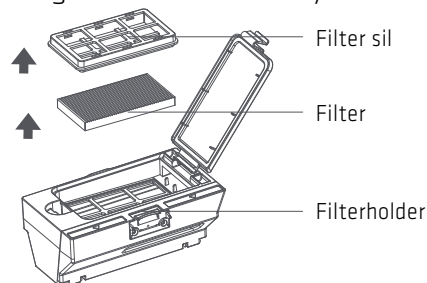

Trinn 4: Skyll støvboksen.  
Skyll støvboksen eller filteret med rent vann og la det tørke i solen før det brukes igjen for å unngå vond lukt fra oppsamlet støv.

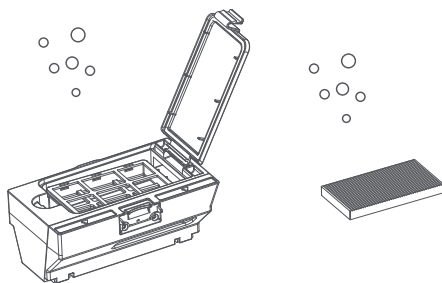

## TA AV OG PÅ MOPPEN

Trinn 1: Ta av moppen.

Ta moppemodulen av kabinettet og fjern moppen fra moppeholderen.

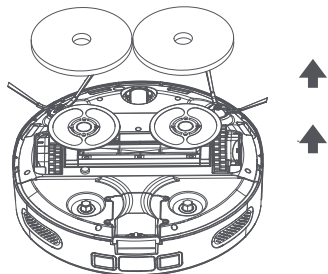

Trinn 2: Vask moppen.

Skyll moppen med rent vann og la den tørke i solen før den brukes igjen for å unngå vond lukt fra oppsamlet støv.

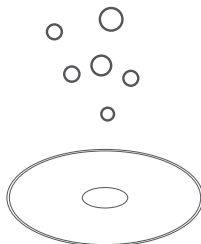

## ⚠ FORSIKTIG

1. Bytt ut den gamle moppen med en standard for å sikre en god renseseffekt for hovedenheten.
2. For å unngå at hovedenheten blir tilsmusset av skitten vannet må du demontere moppen før du vasker den.
3. Moppen bør byttes ut med en standard en hver tredje til sjette måned.

## RENGJØRE DELENE AV HOVEDENHETEN.

Trinn 1: Rengjør hovedkroppssensorene.

Bruk en ren, myk klut til å tørke av ladekontakten på baksiden, klippesensoren, LIDAR-sensoren, den infrarøde sensoren og bevegelsessensoren langs veggen også.

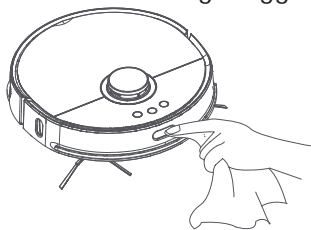

Trinn 2: Rengjør det retningsflexible hjulet

Vend apparatet, ta av det retningsflexible hjulet ved å løfte det, fjern hår og annet smuss på hjulkroppen og akselen, vask det retningsflexible hjulet, la det tørke i solen, og sett det på igjen.



## ⚠ FORSIKTIG

1. Rengjør sensoren, den infrarøde sensoren og ladekontakten på hovedenheten med en tørr klut for å unngå at produktet blir vannskadet.
2. Bruk skrutrekkeren forsiktig ved utskifting av deler for å unngå skade på delene.

## RENGJØRE RENGJØRINGS BASESTASJONEN

Trinn 1: Bytt ut støvposen.

Når støvposen er full, bytter du den ut som vist på displayet til rengjøringsbasestasjonen. Den bør skiftes ut hver fjerde uke.

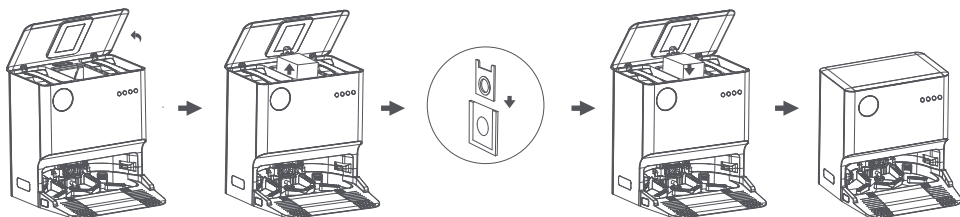

Åpne topplokket på rengjøringsbasestasjonen.

Løft støvposens håndtak og ta av støvposen.

Sett munnlingen på støvposen inn i sporet på rengjøringsbasestasjonen.

Sett på en ny støvpose.

Sett topplokket på rengjøringsbasestasjonen igjen.

Trinn 2: Rengjøre støv passasjen

Koble fra strømforsyningen og kontroller om den gjennomsiktige støvpassasjen og støvinntaket er blokkert. Ved blokkering fjerner du fremmedlegemene i god tid.

Trinn 3: Rengjør den infrarøde linsen og ladekontakten.

Bruk en ren, myk klut til å tørke av fremmedlegemer på den infrarøde linsen og ladekontakten.

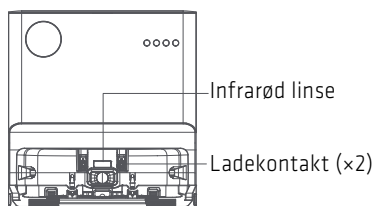
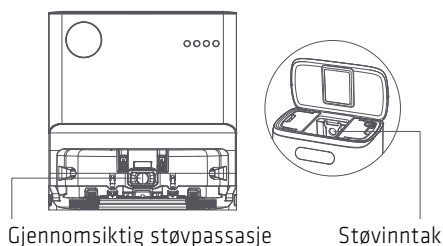

NO

## RENGJØRE DELER AV RENGJØRINGS BASESTASJONEN

Trinn 1: Rengjør skittenvannstanken.

Åpne topplokket på rengjørings basestasjonen, ta av skittenvannstanken, åpne utløerspenne på skittenvannstanken, og rengjør skittenvannstanken med den lange rensbørsten. La lufttørke før du monterer den på rengjøringsbasestasjonen igjen.

Trinn 2: Rengjør brettbunnen.

Ta av brettbunnen, rengjør den med rengjøringsbørsten, og sett den på rengjøringsbasestasjonen igjen.

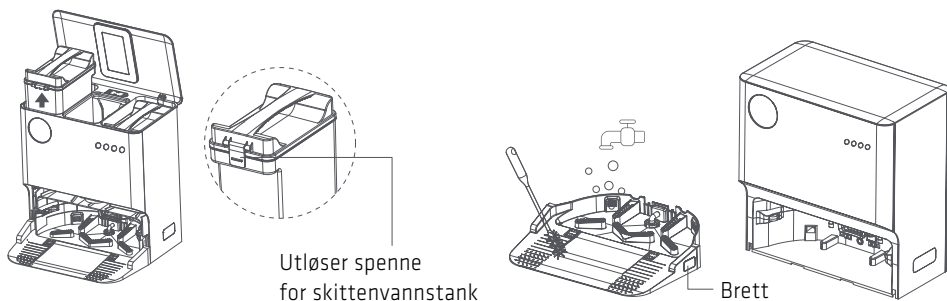

## FEILSØKING

Hvis produktet svikter under drift, vil PÅ/AV-knappindikatoren blinke raskt rødt, samtidig som det høres en alarm. Fjern feilen som beskrevet nedenfor. Hvis feilen vedvarer etter dette, kan du kontakte kundeservice.

Feil (hovedenhet)	Løsning
Feil 1: Sjekk om radaren er blokkert, startet i en ny posisjon eller sitter fast.	Sjekk om radaren er blokkert av en hindring eller sitter fast i fremmedlegemer, og fjern i så fall hindringen eller fremmedlegemet.
	Ikke bruk apparatet på steder med sterkt lys.
	Hvis feilen vedvarer, flytter du hovedenheten til en ny posisjon og starter den på nytt.

## FEILSØKING

Feil (hovedenhet)	Løsning
Feil 2: Se om støtfangeren sitter fast.	Se om støtfangeren sitter fast i fremmedlegemer, og fjern i så fall fremmedlegemet og trykk støtfangeren forsiktig noen ganger for å sjekke om den er fleksibel.
	Sjekk om hovedenheten er opphengt og flytt den i så fall til en ny posisjon og start den på nytt.
Feil 3: Tørk av avgrunnssensoren, og start apparatet i en posisjon langt unna et farlig område.	Sjekk om hovedenheten er opphengt og flytt den i så fall til en ny posisjon og start den på nytt.
	Sjekk om avgrunnssensoren er blokkert av fremmedlegemer som støv, og tørk av med jevne mellomrom.
Feil 4: Sjekk om hovedbørsten sitter fast.	Sjekk om garn, ledninger eller andre fremmedlegemer har viklet seg på hovedbørsten, og ta i så fall av hovedbørsten og rengjør den.
	Fjern eventuelt garn, ledninger eller andre fremmedlegemer, da slikt har en tendens til å vikle seg fast på børstene når gulvet rengjøres.
	Hovedbørsten har en tendens til å vikle seg fast i fremmedlegemer. Rengjør med jevne mellomrom.
Feil 5: Sjekk om sidebørsten sitter fast.	Sjekk om garn, ledninger eller andre fremmedlegemer har viklet seg på sidebørsten, og ta i så fall av hovedbørsten og rengjør den.
	Fjern eventuelt garn, ledninger eller andre fremmedlegemer, da slikt har en tendens til å vikle seg fast på børstene når gulvet rengjøres.
Feil 6: Se om hovedhjulet sitter fast.	Sidebørsten har en tendens til å vikle seg fast i fremmedlegemer. Rengjør med jevne mellomrom.
Feil 7: Sett på støvboksen igjen.	Se om noen fremmedlegemer har viklet seg fast på hovedhjulet, og fjern dem i så fall.
	Sett på støvboksen igjen, og sørg for at både den og filtersilen er riktig montert.  Hvis begge deler er riktig montert, bytter du ut filtersilen.
Feil 8: Lite batteri! Lad opp produktet.	Batteriet har lite strøm. Lad opp før du fortsetter å bruke.
Feil 9: Opplading mislyktes. Kontroller at hovedenheten er riktig tilkoblet rengjørings basestasjonen.	Bruk en tørr klut til å tørke av ladekontaktene på hovedenheten og rengjørings basestasjonen.
Feil 10: Unormal batteritemperatur. Prøv på nytt senere.	Batteriet er for varmt eller for kaldt. Ikke bruk apparatet før batteritemperaturen er normal.

## FEILSØKING

Feil (hovedenhet)	Løsning
Feil 11: Sjekk den høyre vegglangsbegvelsessensoren.	Vegglangsbegvelsessensoren er blokkert av støv. Tørk av den høyre vegglangsbegvelsessensoren.
Feil 12: Sett apparatet vannrett før du starter det.	Apparatet står skjevt ved start. Sett apparatet på et vannrett gulv før du starter det igjen.
Feil 13: Unormal vifte	Støvoppsamlings viften kjører ikke normalt. Tilbakestill systemet.
Feil 14: Rengjør filter silen.	Ta av filtersilen og rengjør den.
<hr/>	
Feil (rengjøringsbasestasjon)	Løsning
Feil 1: Opplading mislyktes. Fjern hindringene i nærheten av rengjøringsbasestasjonen.	Rengjør og sørg for at det ikke er hindringer innen 1,5 meter foran rengjøringsbasestasjonen.
Feil 2: Flytt apparatet vekk fra det forbudte området og start det på nytt.	Flytt produktet vekk fra programvarens virtuelle vegg eller et annet forbudt område, og start det på nytt.
Feil 3: Se om mopp-modulen sitter fast.	Fjern fremmedlegemer som har viklet seg fast på mopp-modulen.
Feil 4: Sett på rentvannstanken igjen.	Kontroller at rentvannstanken er på plass og riktig montert.
Feil 5: Ikke noe vann i rentvannstanken	Sjekk rentvannstanken og fyll vann i den til «MAX»-skalamerket.
Feil 6: Monter skittenvannstanken igjen.	Kontroller at skittenvannstanken er på plass og riktig montert.
Feil 7: Full skittenvannstank	Rengjør skittenvannstanken og sett den på igjen.
Feil 8: Feil med skittenvannstank	Kontroller at lokket på skittenvannstanken er riktig montert.
	Kontroller at skittenvannstanken er riktig montert.
	Se om skittenvannsuttaget er blokkert. Rengjør med jevne mellomrom.
Feil 9: Sett på rengjøringsbrettet	Kontroller at rengjøringsbrettet er på plass og riktig montert. Hvis ikke, må du montere på nytt.
Feil 10: Støvposen ikke på plass	Kontroller at støvpose er montert.
	Hvis støvpose er montert, må du kontrollere at den er satt helt inn.

## FEILSØKING

Feil (rengjørings basestasjon)	Løsning
Feil 11: Unormalt lufttrykk i rengjørings basestasjonen	Kontroller at topplokket på rengjørings basestasjonen er lukket.
	Kontroller om støvposen er full. I så fall må den skiftes ut i tide.
Feil 12: Full støvpose	Hvis støvposen ikke er full, må du sjekke om støvpasasjen på rengjørings basestasjonen er blokkert. Hvis støvpasasjen er blokkert, rengjør du for hånd.
Feil 13: Unormal støvoppsamling	Sjekk om det er fremmedlegemer ved støvoppsamlingsinntaket på rengjørings basestasjonens støvpose. I så fall må dette fjernes.
	Se om støvboksen er blokkert. Rengjør i så fall.
Feil 14: Ventemodus	I moppemodus har rentvannstanken lite vann eller er ikke satt på igjen etter at hovedenheten har returnert til rengjøringsbasestasjonen.
	I moppemodus er skittenvannstanken på plass eller er full, men den er ikke satt på igjen etter at hovedenheten har returnert til rengjøringsbasestasjonen.
	I moppemodus er rengjøringsbrett ikke satt på igjen etter at hovedenheten har returnert til rengjøringsbasestasjonen.
	Skylle tanken er full etter at hovedenheten har returnert til rengjøringsbasestasjonen.

Obs: Noen feil kan fikses ved å tilbake stille systemet.

## VANLIGE PROBLEMER

Problem	Løsning
Feil ved påslåing	Batterinivået er lavt: La hovedenheten lades opp av rengjørings basestasjonen før fortsatt bruk. Batteritemperaturen er for høy eller for lav: Bruk apparatet ved en omgivelsestemperatur på 0 til 40°C.
Feil ved lading	Rengjøringsbasestasjonen er ikke slått på: Sjekk om begge ender av strømkabelen er riktig tilkoblet. Kontakten er dårlig: Rengjør ladekontaktene på rengjøringsbasestasjonen og hoveddelen. Sjekk om displayer på rengjøringsbasestasjonens lyser.
Sakte lading	Hovedenheten reduserer ladehastigheten automatisk for å forbedre batterilevetiden når den brukes på et varmt eller kaldt sted. Ladekontaktområdet er skittent: rengjør det med en tørr klut.

## VANLIGE PROBLEMER

Problem	Løsning
Feil ved opplading	Det er for store hindringer i nærheten av rengjøringsbasestasjonen: Plasser rengjøringsbasestasjonen i et åpent område. Hovedenheten er for langt fra rengjøringsbasestasjonen: sett dem nærmere hverandre.
Unormal lyd ved rengjøring	Hovedbørstene, sidebørsten eller hovedhjulet er viklet sammen med fremmedlegeme(r): Stopp produktet og rengjør den gjeldende delen; det retningsflexible hjulet sitter fast med støv under rengjøring: det bør demonteres med skrutrekker og spyles.
Kan ikke koble til Wi-Fi	Wi-Fi-funksjonen er ikke aktivert: Tilbakestill Wi-Fi og prøv igjen.
	Wi-Fi-signalet er svakt: Sørg for at hovedenheten er i et område med et sterkt Wi-Fi-signal.
	Tilkoblingen til Wi-Fi er unormal: Tilbakestill Wi-Fi, last ned den nyeste mobiltelefon klienten, og prøv å koble til på nytt.
	Appen støtter ikke denne modellen: Sjekk modellene som støttes av appen.
Tilkobling til Wi-Fi mislykkes plutselig: Det kan være feil innstillinger på ruterer. Ta kontakt med vår kundeserviceavdeling.	
Må man lade opp i 16 timer de tre første gangene produktet brukes?	Litium-ion-batteriet har ikke noe minne. Det kan brukes så snart det er fulladet.
Det lades opp under rengjøring, men rengjøring fortsetter ikke etterpå	Sørg for at hovedenheten ikke er i DND-modus, som deaktiverer fortsatt rengjøring. Hovedenheten lades opp manuelt eller settes tilbake i rengjøringsbasestasjonen.
Klarer ikke å gå tilbake til rengjørings basestasjonen etter delvis rengjøring eller flytting	Etter delvis rengjøring eller flytting over lengre avstander vil apparatet lage et nytt kart. Hvis hovedenheten er for langt vekk fra rengjørings basestasjonen, kan det hende at den ikke blir ladet opp automatisk. Sett den tilbake i rengjørings basestasjonen manuelt for opplading.
Ufullstendig feiing	Vegglangs bevegelsessensor eller avgrunns sensoren er skitten: Tørk av med en ren, myk klut.
Redusert rengjøring kapasitet	Støvboksen er full: Rengjør støvboksen. Filtersilen er blokkert: Rengjør filteret silen. Hovedbørsten er viklet sammen med fremmedlegemer: Fjern fremmedlegemene.
Feil ved regelmessig rengjøring	Batterinivået er lavt. Regelmessig rengjøring kan kun utføres når batterinivået er minst 15 %.
Bruker hovedenheten mye strøm hvis den er på rengjørings basestasjonen hele tiden?	Apparatet bruker litt strøm i dette tilfellet for å gi best batteriytelse.



## GRUNNLEGGENDE PARAMETERE

Produktnavn	LDS robotstøvsuger med automatisk støvsamler og moppvasker	Modell	ORBIT ONE
Driftsspennning	24 V likestrøm	Merkeeffekt	50W
Batterikapasitet	5,200°mAh	Effektgrense for lading	1,2 A
Nettvekt	4,1 kg	Dimensjoner	354*354*98,5 mm
Ladetid	Ca. 250 min.	Støy	< 70°dB
Støvboksens volum	350 ml		

Produktnavn	Rengjørings basestasjon	Modell	ORBIT ONE
Merkeeffekt	1800W	Inngangsspennning	220-240V~, 50/60°Hz
Utgangseffekt	24V1 . 2 A	Dimensjoner	430*430*455 mm
Nettvekt	10,3 kg	Støy	< 80°dB
Støvopsamlings tid	12 s	Støvposens volum	3°l

Krav til gjeldende enheter: Enheter med Android 5.0 eller iOS 10 eller nyere (iPhone 5 eller nyere)



## Kaste produktet på riktig måte



Dette symbolet på produktet eller i anvisningene betyr at det elektriske og elektroniske utstyret må leveres atskilt fra husholdningsavfall når det ikke lenger skal brukes. Det finnes egne innsamlingsystemer for resirkulering i EU.

Du får nærmere informasjon ved å kontakte lokale myndigheter eller forhandleren du kjøpte produktet hos.

Power International AS,  
Postboks 523, N-1471 Lørenskog, Norge

Power Norge:  
<https://www.power.no/kundeservice/>  
T: 21 00 40 00

Expert Danmark:  
<https://www.expert.dk/kundeservice/>  
T: 70 70 17 07

Power Danmark:  
<https://www.power.dk/kundeservice/>  
T: 70 33 80 80

Punkt 1 Danmark:  
<https://www.punkt1.dk/kundeservice/>  
T: 70 70 17 07

Expert Finland:  
<https://www.expert.fi/tuki/asiakaspalvelu/>  
T: 020 7100 670

Power Finland:  
<https://www.power.fi/tuki/asiakaspalvelu/>  
T: 0305 0305

Power Sverige:  
<https://www.power.se/kundservice/>  
T: 08 517 66 000

