



LDS Robotic Vacuum Cleaner with Auto Dirt Disposal and Mop Washer

ORBIT ONE
CLEANING YOUR SPACE

User Manual

Please read this manual carefully before use and keep it for reference.

GB

Thank you for purchasing your new POINT Robotic Vacuum Cleaner. These operating instructions will help you use it properly and safely. We recommend that you spend some time reading this instruction manual in order that you fully understand all the operational features it offers. Read all the safety instructions carefully before use and keep this instruction manual for future reference.

NO

Takk for at du kjøpte ditt nye Rydder POINT-robotisk vakuum. Denne bruksanvisningen vil hjelpe deg med å bruke den på en trygg og riktig måte. Vi anbefaler at du tar deg tid til å lese gjennom hele bruksanvisningen for å bli fortrolig med alle funksjonene som tilbys. Les alle sikkerhetsanvisningene nøye før bruk, og oppbevar bruksanvisningen for fremtidig referanse.

FI

Kiitos, kun valitsit uuden POINT-robottipölynimurin. Nämä käyttöohjeet opastavat sinua käyttämään laitetta oikein ja turvallisesti. On suositeltavaa käyttää aikaa tämän käyttöoppaan lukemiseen, jotta ymmärrät täysin, mitä toiminnallisia ominaisuuksia tuote tarjoaa. Lue kaikki turvallisuusohjeet huolellisesti ennen laitteen käyttöä ja säilytä käyttöopas myöhempää käyttöä varten.

DK

Tak for købet af dit nye POINT robotstøvsuger. Disse brugervejledninger hjælper dig med at bruge dette apparat rigtigt og sikkert. Vi anbefaler, at du læser denne brugervejledning, så du får en fuld forståelse af hvordan alle funktionerne virker. Læs sikkerhedsforskrifterne grundigt inden brug, og gem denne brugervejledning til senere brug.

SE

Tack för att du har köpt ditt nya POINT robotdammsugare. Denna bruksanvisning hjälper dig att använda den på ett säkert och korrekt sätt. Vi rekommenderar att du tar dig tid att läsa igenom denna bruksanvisning för att till fullo förstå alla driftfunktioner som den erbjuder. Läs noga igenom alla säkerhetsinstruktioner före användning och spara bruksanvisningen för framtida bruk.

Instruction Manual – English	page	4 - 27
Bruksanvisning – Norsk	side	28 - 51
Käyttöopas - Suomi	sivu	52 - 75
Brugervejledning – Dansk	side	76 - 99
Bruksanvisning – Svenska	sida	100 - 123



TURVALLISUUSVAROTOIMET

Lue tämä käyttöopas ennen käyttöä.

Lue seuraavat turvallisuusvarotoimet huolellisesti henkilövammojen ja omaisuusvahinkojen välttämiseksi ja toimi niiden mukaisesti.

Turvallisuusvarotoimet sisältävät varoitukset ja huomio-ilmoitukset, jotka molemmat ovat merkittävää sisältöä turvallisen käytön kannalta.

⚠ Varoitukset ovat varotoimia käytöstä johtuvien vakavien vammojen tai kuoleman välttämiseksi.

⚠ Huomiot ovat vähäisten vammojen tai tuotteen vahingoittumisen välttämiseksi.

⚠ VAROITUKSET (robotti-imuri)

1. Älä käytä laitetta vedessä tai lähellä märkiä paikkoja, kuten vesipisteitä ja kylpyhuonetta.
2. Älä käytä laitetta nesteiden, tulitikkujen tai märkien jätteiden puhdistamiseen.
3. Tulipalon välttämiseksi älä käytä robotti-imuria syttyvien nesteiden, kuten paloöljyn tai bensiinin, kipinöivien tuotteiden tai syttyvien jauheiden, kuten värikasettien hiilipölyn puhdistamiseen tai käytä laitetta lähellä mitään yllä olevaa tuotetta tai syttyvien tai räjähtävien kaasujen lähellä.
4. Tulipalon ja/tai vamman välttämiseksi älä pura, korjaa ja kunnosta tuotetta itse; voit kuitenkin vaihtaa kulutusosia, kuten tässä käyttöoppaassa on opastettu.
5. Jos rullaharjan käytössä ilmenee poikkeavuuksia, vapauta PÄÄLLE/POIS-painike ja tarkista ja poista mahdolliset hiukset tai muut pitkät kuidut, jotka ovat kietoutuneet rullaharjaan.
6. Akku on ilmatiivis osa ja sen vuoksi turvallinen normaaleissa olosuhteissa. Sen nestevuoto voi aiheuttaa ärsytystä tai palovammoja. Jos nestettä joutuu kosketuksiin ihon kanssa, pese kohta välittömästi saippuavedellä tai huuhtele sitä juoksevalla vedellä vähintään 15 minuuttia. Hakeudu lääkärin vastaanotolle, jos nestettä joutuu kosketuksiin silmien kanssa.
7. Tämä laite ei sovellu käytettäväksi lapsille, henkilöille, joilla on fyysisiä, aistillisia tai henkisiä rajoitteita, tai henkilöille, joilla ei ole laitteesta välttämätöntä kokemusta ja tietoa. Heidän laitteen käyttöönsä on valvottava.
8. Pidä laite loitolla sähkömagneettisista laitteista sairaalassa; älä anna lasten leikkiä tuotteella; varmista, että laitetta käytetään sen toimitukseen kuuluvan puhdistusaseman kanssa;

TURVALLISUUSVAROTOIMET

9. Ennen laitteen hävittämistä, sammuta se ja poista siitä akkupakkaus oikeilla työkaluilla: poista pohjakannen ruuvit, avaa pohjakansi, vedä akkupakkauksen liitäntäpäätteet ulos ja poista akku akkulaatikosta. Käytetyn akkupakkauksen saa hävittää vain turvallisesti kierrättämällä.
10. Jos tuotetta aiotaan säilyttää pitkän aikaa, on suositeltavaa ladata sitä kuukausittain.

⚠ VAROITUKSIA (puhdistusasema)

1. Älä vedä pistoketta märin käsin.
2. Älä käytä vahingoittunutta pistoketta tai löysää pistorasiaa.
3. Kun käytät puhdistusasemaa, käytä nimellisarvon mukaista seinäpistorasiaa. Generaattori ja tasavirta voivat aiheuttaa tulipalon ja/tai sähköiskun.
4. Poista pöly pistokkeesta säännöllisesti kuivalla liinalla välttääksesi huonosta eristyksestä jne. johtuvan tulipalon.
5. Liitä pistoke pohjaan saakka välttääksesi sähköiskun, oikosulun ja tulipalon.
6. Ongelman ilmetessä katkaise virta ja lopeta laitteen käyttö välittömästi välttääksesi savun muodostuksen, tulipalon ja sähköiskun.
7. Jos laite on poikkeavan kuuma, siitä lähtee palaneen käryä tai siitä kuuluu poikkeavaa ääntä latauksen tai käytön aikana, katkaise laitteen virta heti ja irrota pistoke pistorasiasta, aseta laite avoimeen tilaan etäälle syttyivistä materiaaleista ja anna vaarojen välttämiseksi valmistajan valtuuttaman kokoaikaisen huoltoteknikon korvata laite turvallisesti tai korjata se.
8. Vammojen ja sähköiskun välttämiseksi, irrota pistoke pistorasiasta ennen laitteen huolto- tai kunnossapitotoimenpiteitä.
9. Älä aseta puhdistusasemaa tai virtapistoketta veteen tai suihkuta vettä niiden päälle.
10. Älä käytä laitteen lataamiseen mitään muuta virtakaapelia.
11. Kun vedät virtapistokkeesta, pidä kiinni puhdistusaseman eristetystä osasta, älä vedä virtakaapelista.
12. Sähköiskun välttämiseksi älä käytä puhdistusasemaa, jos sen kuori on vahingoittunut.
13. Puhdistusasema toimii vain valmistajan suunnitteleminen lattiamoppausrobottien kanssa.
14. Tarkista ennen lataamista ovatko puhdistusaseman tekniset tiedot yhdenmukaisia verkkovirran kanssa.

TURVALLISUUSVAROTOIMET

⚠ HUOMIOT (robotti-imuri/puhdistusasema)

1. Älä käytä laitetta ulkona, maan alla sijaitsevilla tai teollisissa tiloissa.
2. Älä käytä laitetta korotetulla alueella ilman suoja-aitaa.
3. Älä estä ilmanpoistoa, muuten laitteen päärunko vääntyy, vioittuu tai syttyy tuleen ylikuumenemisen vuoksi.
4. Älä vedä laitetta, se voi naarmuttaa lattiaa.
5. Välttääksesi vammat ja tuotteen vahingoittumisen, älä heiluta laitetta tai anna pienten lasten leikkiä sillä.
6. Välttääksesi tulipalon ja sähköiskun, älä pudota tuotetta, anna sen törmätä muihin kohteisiin tai kohdista siihen mitään painetta.
7. Älä käytä laitetta ennen kuin sen rullaharja ja suodatin on molemmat kiinnitetty oikein, muuten laitteen puhdistuskyky voi heiketä.
8. Varmista ennen lataamista, että puhdistusalusta-aseman latauskaapeli on hyvässä kunnossa.
9. Järjestä ennen käyttöä pöytä, tuolit ja muut lattialla olevat huonekalut ja siirrä pois virtakaapelit ja pienet esineet lattialta varmistaaksesi laitteen tasaisen liikkeen.
10. Suorista matot varmistaaksesi laitteen tasaisen liikkumisen.
11. Kun laite on käytössä, älä seiso sen päärunkon edessä, muuten päärunko ei onnistu määrittämään puhdistettavia alueita.
12. Älä säilytä tai käytä laitetta äärimmäisissä olosuhteissa, kuten liian kuumissa tiloissa. On suositeltavaa säilyttää tai käyttää laitetta kuivissa ja viileissä huoneenlämpöisissä tiloissa.

TUOTTEEN ESITTELY

ROBOTT -IMURI

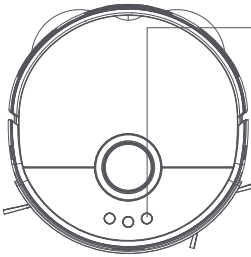
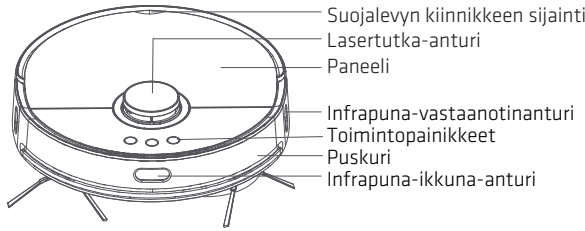

- Ⓞ Osittainen puhdistus -painike
 - Lyhyellä painalluksella imuri ladataan automaattisesti osittaisen puhdistuksen jälkeen.
 - Lyhyt painallus toiminnan aikana keskeyttää laitteen toiminnan.
- Ⓟ PÄÄLLE/POIS -painike
 - Lyhyellä painalluksella laite ladataan automaattisesti yleisen puhdistuksen jälkeen.
 - Pitkään painettuna laitteen virta kytkeytyy pois päältä.
- Ⓢ Latauspainike
 - Lyhyt painallus toiminnan aikana palauttaa laitteen lataukseen.

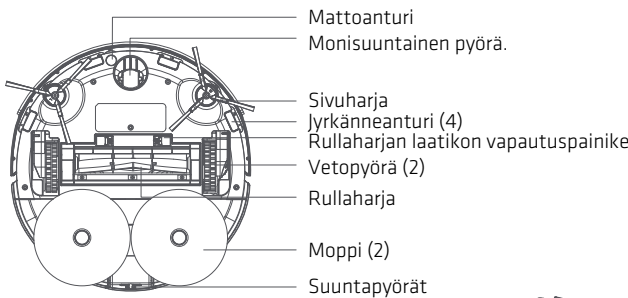
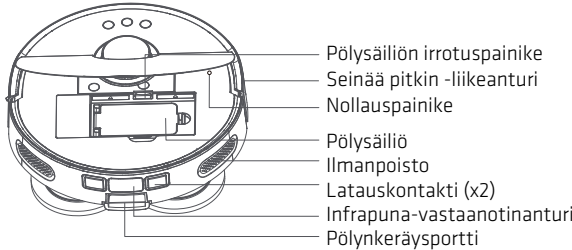

PÖLYSÄILIÖ

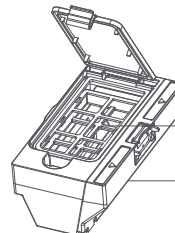
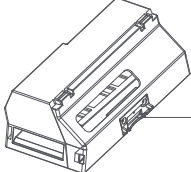

PUHDISTUSASEMA

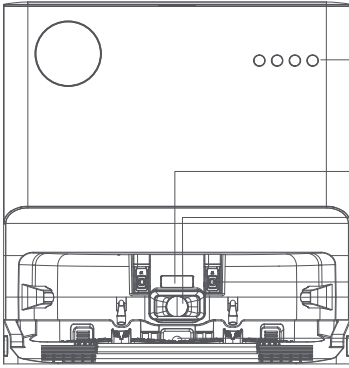

- Toimintopainikkeet
- ▶ Käynnistä/Keskeytä
- 🏠 Kotiinkutsu
- 🧹 Moppi
- ⌚ Automaattinen pölynkeräys
- Infrapunalinssi
- Virtaliitäntä
- Pölynkeräysportti

- Latauskontakti (x2)
- Jätevesilähtö

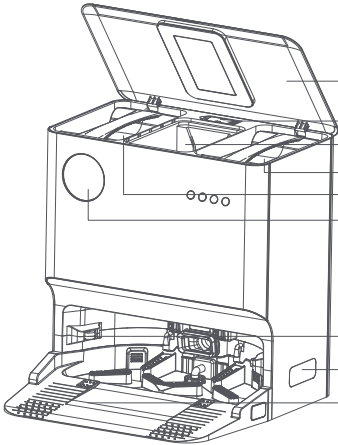

- Kansi
- Puhdistusharja
- Pölypussi
- Puhdasvesisäiliö
- Jätevesisäiliö
- Näyttö

- Ohjaushihnapyörä (x2)
- Infrapunalinssi (x2)
- Puhdistusalusta

TUOTTEEN KÄYTTÖ

Vaihe 1: Irrota kaksi suojapysäytys-sientä puskurin kahdelta puolelta; pysäytin pohjan urassa.

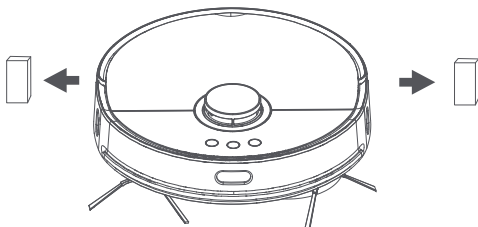

Vaihe 2: Liitä moppi mopinpidikkeen liitäntäalueelle ja kiinnitä mopin pidikekokonaisuus.

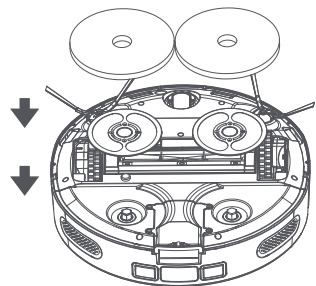

TUOTTEEN KÄYTTÖ

Vaihe 3: Etsi sopiva sijoituspaikka puhdistusasemalle ja varmista, että puhdistusasema on sijoitettu vaakasuoraan.

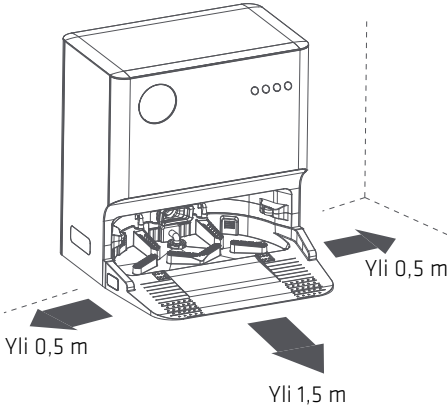

Vaihe 4: Ota puhdasvesisäiliö ulos, poista puhdasvesisäiliön kansi, aseta puhdasvesisäiliö veden lisäämisen jälkeen takaisinpuhdistusasemaan ja kiinnitä puhdistusaseman kansi.

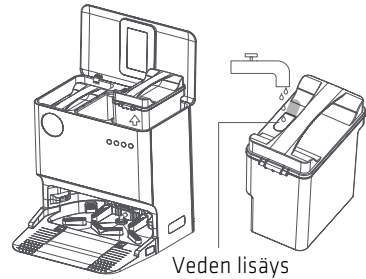

Vaihe 5. Aseta asema kuten alla olevassa kuvassa. Liitä virta ja pariuta robotti aseman kanssa. Robotissa on painettava "Päälle/Pois"-näppäintä + "osittainen puhdistus" -näppäintä 5 sekuntia ja asemassa on painettava Käynnistyspainiketta + "palauta" -näppäintä 5 sekuntia. Pariutukseen on aikaa 1 minuutti. Kun pariutus on onnistunut, robotti-imuri asetetaan asemaan latausta varten.

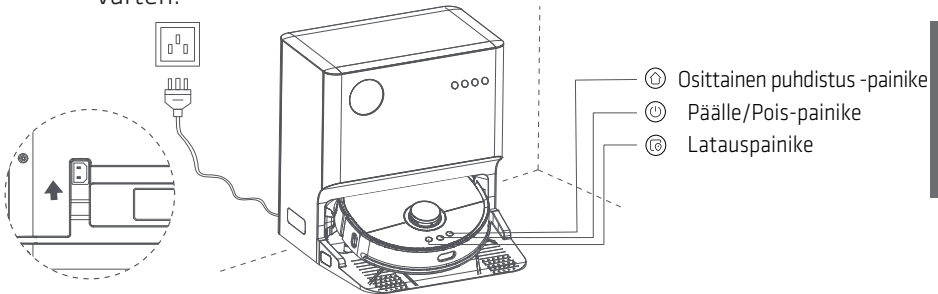

⚠ HUOMIO

1. Vältä laitteen käyttämistä lasten tai lemmikkien huoneissa ja pidä lapset ja lemmikit loitolla vaaran välttämiseksi.
2. Helpottaaksesi robotin paluuta puhdistusasemalle puhdistuksen jälkeen, on suositeltavaa, että robotti aloittaa puhdistusasemasta, ja ettei puhdistusasemaa siirretä puhdistuksen aikana.
3. Puhdistusasemalla on toiminnot pölyn keräykseen, lataukseen, mopin puhdistukseen ja mopin ilmakuivaukseen. Uusi pölypussi on asennettu ennen pakkaamista.
4. Älä käytä moppia matoilla.

LIITTÄMINEN SOVELLUKSEEN



1. Skanna QR-koodi ladataksesi "Smart Life"-sovelluksen. Tai etsi "Smart Life"-sovellus sovellus-kaupoista.

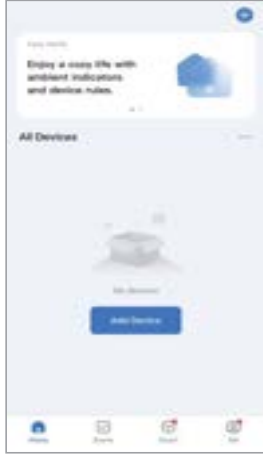

2. Napsauta "Lisää laite" tai "+" -merkki oikeassa yläkulmassa.

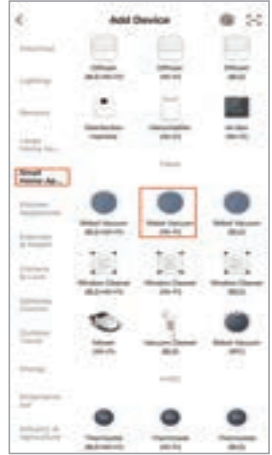

3. Napsauta "Pienet kodinkoneet", napsauta "Robotti-imuri (Wi-Fi)".



4. Varmista, että matkapuhelin on liitetty 2,4 GHz:n Wi-Fi-verkkoon, syötä Wi-Fi-nimi ja salasana kirjautuaksesi sisään ja napsauta sitten "Seuraava".



5. Varmista, että laite on kytketty päälle, pidä "⬇+⬆"-painikkeita samanaikaisesti painettuina 3 sekuntia, kuulet ääniviestin "Wi-Fi on nollattu", tämän jälkeen alkava vilkkua, laite on valmis yhteyden muodostamiseen, napsauta "Varmista, että merkkivalo vilkkuu".



6. Valitse "AP-tila".

LIITTÄMINEN SOVELLUKSEEN



7. Napsautettuasi "Siirry yhdistämään" yhdistä laitteen verkkopisteeseen viestissä näytetyn verkkopisteen nimen mukaan.



8. Laitteen verkkopisteen nimi näytetään muodossa "SmartLife-XXXXXX", napsauta muodostaaksesi yhteyden laitteen verkkopisteeseen.

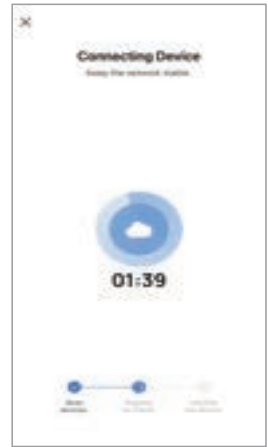

9. Muodostettuasi yhteyden laitteen verkkopisteeseen, palaa manuaalisesti sovellus-yhteydskäyttöliittymään ja odota yhteyden muodostumista.



10. Kun yhteyden muodostaminen on onnistunut, voit muokata manuaalisesti laitteen nimeä tai napsauttaa suoraan "Valmis".



11. Sovellusliitäntä suoritettu loppuun.

VIRTA PÄÄLLE/POIS JA PUHDISTUS

1. Virta päälle/pois

Virta päällä: Paina pitkään ON/OFF-painiketta. Sen jälkeen ON/OFF-painikkeen merkkivalo syttyy ja robotti-imuri on valmiustilassa.

Virta pois: Paina pitkään ON/OFF-painiketta, ON/OFF-painikkeen merkkivalo sammuu hitaasti ja robotti-imuri kytkeytyy pois päältä.

2. Lataaminen

Puhdistuksen jälkeen robotti-imuri palaa automaattisesti takaisin puhdistusasemaan ladattavaksi.

Jos puhdistustoiminto ei ole käytössä, kun robotti-imuri on puhdistusaseman lataussijainnissa, imurin lataaminen voi epäonnistua. Aseta se puhdistusasemaan manuaalisesti.

Kun robotti-imuria ladataan, latauksen merkkivalo vilkkuu hitaasti; kun imuri on ladattu täyteen, sen ON/OFF-painikkeen merkkivalo palaa tasaisesti.

3. Yleinen puhdistus

Ensimmäisellä puhdistuskerralla tuote skannaa, jakaa lattian, tekee kartan, puhdistaa seiniä pitkin, puhdistaa sitten sik-sak-reittiä ja palaa lopulta puhdistusasemalle automaattisesti.

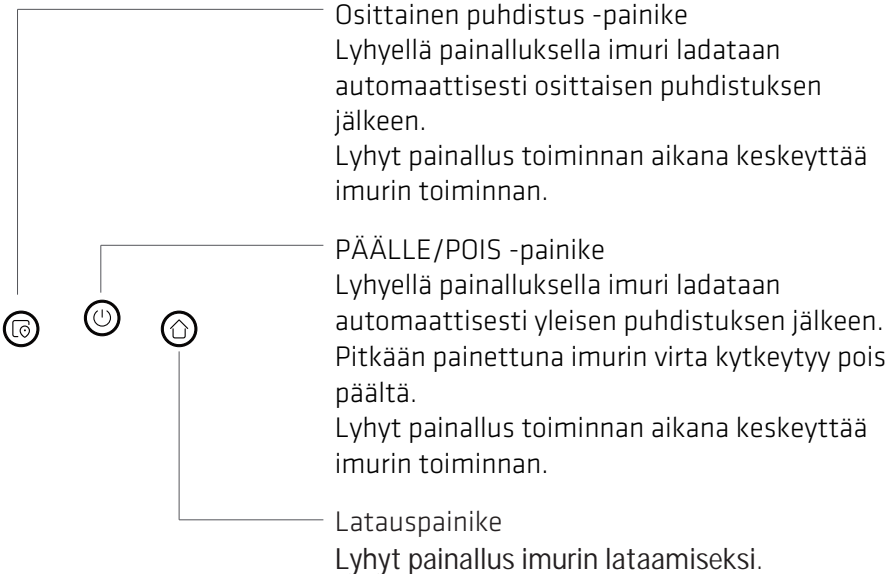

VIRTA PÄÄLLE/POIS JA PUHDISTUS

4. Osittainen puhdistus

Jos osittainen puhdistus -painiketta painetaan, kun imuri on valmiustilassa tai keskeytetty, imuri suorittaa osittaisen puhdistuksen nelikulmaisella alueella (1,6×1,6 m), jonka keskipiste on laite itse, ja puhdistuksen jälkeen se palaa automaattisesti alkuperäiseen sijaintiinsa ja pysähtyy.

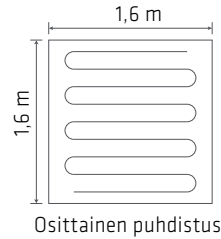

5. Vikailmiö

Jos imurissa on toimintahäiriö, ON/OFF-painikkeen merkkivalo vilkkuu nopeasti punaisena äänihälytyksen säästykseksi. Poista vika, kuten on kuvattu tämän käyttöoppaan "Vianmääritys"-osassa.

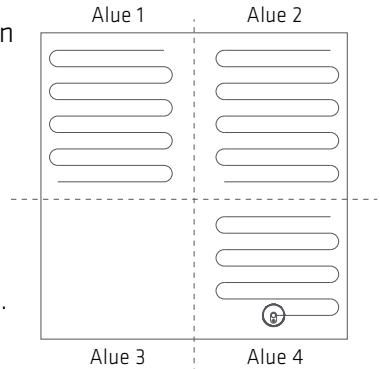

6. Unitila

Jos mitään toimintaa ei tapahdu yli 20 minuuttiin, imuri siirtyy unitilaan automaattisesti. Sen jälkeen se on puhdistusaseman hallitsemattomassa tilassa, ja sen voi herättää painamalla mitä tahansa painiketta tai sovelluksessa.

7. Automaattinen pölynkeräys

Puhdistuksen jälkeen imuri palaa automaattisesti takaisin puhdistusasemaan pölynkeräystä varten.

8. Nollauspainike

Jos imuri ei pysty käynnistymään painiketoiminnon virheen vuoksi, yritä nollata järjestelmä. Painikkeen nollauksen jälkeen (paikka: sivu 55) imuri käynnistyy automaattisesti; nollauksen jälkeen tuote tyhjentää aikataulun mukaisen puhdistusasetuksen ja nollaa Wi-Fi-yhteyden.

⚠ HUOMIO

1. On suositeltavaa ottaa puhdistustoiminto käyttöön, kun imuri on puhdistusaseman lataussijainnissa.
2. Kun akkuvirta on vähissä puhdistuksen aikana, imuri palaa takaisin puhdistusasemaan automaattisesti latausta varten ja palaa sen jälkeen keskeytyskohtaan jatkamaan puhdistusta.
3. Järjestä ennen käyttöä pöytä, tuolit ja muut lattialla olevat huonekalut ja siirrä pois virtakaapelit ja pienet esineet lattialta varmistaaksesi tuotteen tasaisen liikkeen.
4. Kun tuote on käytössä, älä seiso robotti-imurin edessä, muuten imuri ei onnistu määrittämään puhdistettavia alueita.





PUHDISTUSASEMAN NÄYTTÖTOIMINTO

Kun puhdistusasema on kytketty päälle, näyttö pysyy valaistuna; jos puhdistusalustalla ei ole toimintaa 60 sekuntiin, näyttö sammuu.

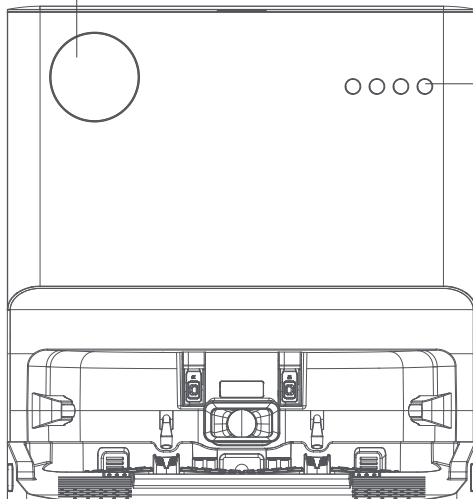





Näyttö



- Toimintopainikkeet
-  Käynnistä/Keskeytä
 -  Kotiinkutsu
 -  Moppipesu
 -  Automaattinen pölynkeräys

PUHDISTUSASEMAN NÄYTTÖTOIMINTO

Robotti-imuri ei ole puhdistusasemassa.

 Käynnistä / Keskeytä	Käynnistys: Suorita tehtävä. Tauko: Keskeytys tehtävän suorituksessa.
 Kotiinkutsu	Imurointi ja moppaus / vain moppaus: Jos nappia painetaan lyhyesti, kun imuri on puhdistusasemassa, imuria ladataan jatkuvasti; jos sitä painetaan lyhyesti kun imuri ei ole puhdistusasemassa, imuri palaa puhdistusasemaan pölyn keräämistä (yli 1 minuutiksi), mopin pesua ja kuivausta ja lataamista varten. Vain Imurointi: Jos nappia painetaan lyhyesti, kun imuri on puhdistusasemassa, imuria ladataan jatkuvasti; jos sitä painetaan lyhyesti, kun imuri ei ole puhdistusasemassa, imuri palaa puhdistusasemaan pöly keräämistä (yli 1 minuutiksi) ja lataamista varten.
 Moppipesu	Imurointi ja moppaus / vain moppaus: Jos nappia painetaan lyhyesti, kun imuri on puhdistusasemassa, imuri suorittaa mopin pesun ja kuivauksen sekä latauksen; jos sitä painetaan lyhyesti, kun imuri ei ole latausasemassa, laite näyttää tiedon siitä. Vain Imurointi: Jos nappia painetaan lyhyesti, kun imuri on puhdistusasemassa laite ei vastaa lainkaan; jos sitä painetaan lyhyesti, kun imuri ei ole puhdistusasemassa, tuote ei vastaa muulla tavoin kuin näyttämällä tiedon siitä. Jos nappia painetaan 3–5 sekuntia, tuote siirtyy vedenpumppaustilaan.
 Automaattinen pölynkeräys	Jos nappia painetaan, tuote kerää pölyä 12 sekuntia.

* Kehote: Käynnistä koskettamalla sormella.

OSIEN IRROTTAMINEN JA PUHDISTUS

Seuraavat irrotus- ja puhdistustoimet tulee tehdä virransyötön katkaisemisen jälkeen!

Rullaharjan irrottaminen ja kiinnittäminen

Vaihe 1: Irrota rullaharja.

Käännä laite ylösalaisin, irrota rullaharjan laatikon vapautuspainike kohti keskikohtaa, irrota rullaharjakotelon päärunko, irrota päärunгон rullaharjakotelo, irrota rullaharja ja poista mahdollinen aines sen pinnalta.

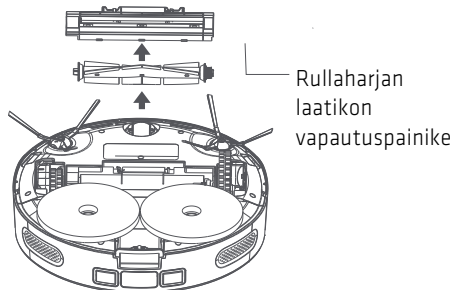

Vaihe 2: Puhdista rullaharja.

Käytä puhdistusharjaa hiusten ja muiden kuitujen irrottamiseen ja leikkaamiseen ja poistamiseen rullaharjasta. On suositeltavaa vaihtaa rullaharja kolmesta kuuden kuukauden välein.

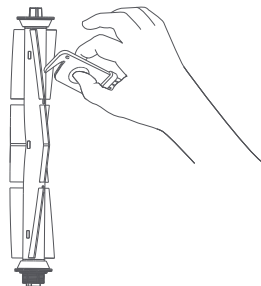

Sivuharjan irrottaminen ja kiinnittäminen

Vaihe 1: Irrota sivuharja.

Käännä laite ylösalaisin, irrota ruuvit ruuvimeisselillä ja irrota sivuharja.

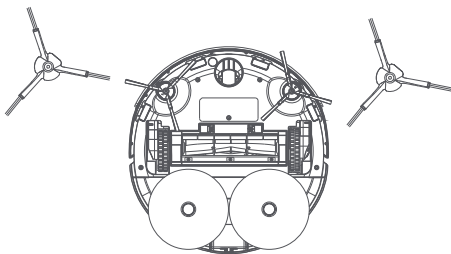

Vaihe 2: Puhdista sivuharja.

Käytä puhdistusharjaa hiusten ja muiden kuitujen irrottamiseen ja leikkaamiseen ja poistamiseen sivuharjasta. On suositeltavaa vaihtaa sivuharja kolmesta kuuden kuukauden välein.

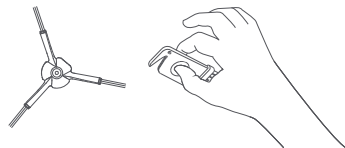

⚠ Huomio

1. Vaihda vanha sivuharja vakioharjaan varmistaaksesi hyvän puhdistustuloksen.
2. Kiinnitä sivuharja varovasti paikalleen ruuvimeisselillä vammojen välttämiseksi.
3. Puhdistusharjassa on terävä terä vaikeasti poistettavien, kietoutuvien kuitujen leikkaamiseen. Pidä se poissa lasten ulottuvilta.

PÖLYSÄILIÖN JA SUODATTIMEN IRROTTAMINEN JA KIINNITTÄMINEN

Vaihe 1: Irrota pölysäiliö.

Nosta yläkansilevy, paina pölysäiliön irrotuspainiketta ja irrota pölysäiliö.

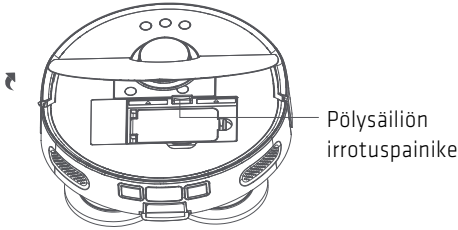

Vaihe 2: Kaada jäte pölysäiliöstä.

Avaa pölysäiliön vapautussolki, kaada pölysäiliössä oleva jäte roskakoriin ja puhdista saavuttamattomat paikat puhdistusharjalla.



Vaihe 3: Puhdista suodatin.

Voit itse päättää puhdistetaanko suodatin. Jos päätät puhdistaa suodattimen, irrota suodattimen pidike ja puhdista sitten suodatin alla olevan kuvan mukaisesti, puhdista suodattimet puhdistustyökalulla ja kiinnitä ne lopuksi oikein tai vaihda vanha suodatin uuteen.

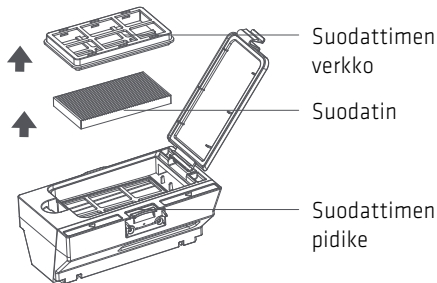

Vaihe 4: Huuhtelee pölysäiliö.

Huuhtelee pölysäiliö tai suodatin puhtaalla vedellä ja anna sen kuivua auringossa ennen käytön jatkamista välttääksesi paakkuuntuneen pölyn pahan hajun.

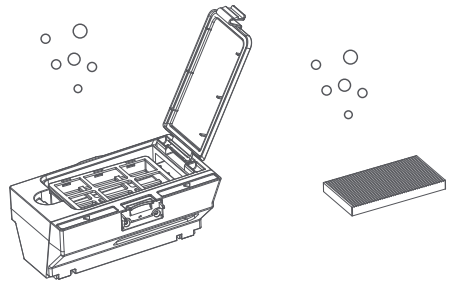

MOPIN IRROTTAMINEN JA KIINNITTÄMINEN

Vaihe 1: Irrota moppi.

Irrota moppausmoduuli rungosta ja irrota moppi mopinpidikkeestä.

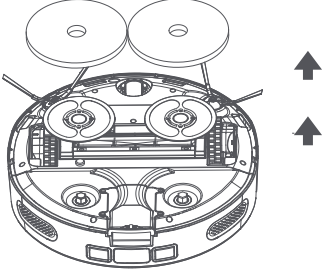

Vaihe 2: Pese moppi.

Huuhtele moppi puhtaalla vedellä ja anna sen kuivua auringossa ennen käytön jatkamista välttääksesi paakkuuntuneen pölyn pahan hajun.

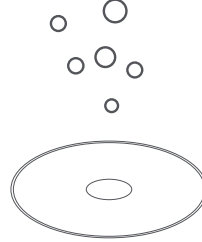

⚠ HUOMIO

1. Vaihda vanha moppi vakiomoppiin varmistaaksesi robotti-imurin hyvän puhdistustuloksen.
2. Välttääksesi robotti-imurin likaantumiseen jätevedestä, irrota moppi ennen kuin peset sen.
3. On suositeltavaa vaihtaa moppi vakiomoppiin kolmesta kuuden kuukauden välein.

IMURIN OSIEN PUHDISTAMINEN.

Vaihe 1: Pyyhi puhtaalla pehmeällä liinalla takana oleva latauskontakti, jyrkänneanturi, LIDAR-anturi, infrapuna-anturi ja seinää pitkin -liiketunnistin.

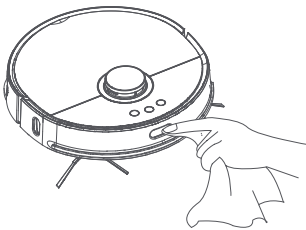

Vaihe 2: Puhdista monisuuntainen pyörä.

Käännä laite ylösalaisin, irrota monisuuntainen pyörä nostamalla sitä, poista hiukset ja muu lika pyörän rungosta ja akselista, pese monisuuntainen pyörä, anna sen kuivua ja kiinnitä se takaisin paikalleen.

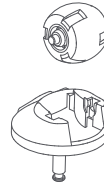

⚠ HUOMIO

1. Puhdista imurin anturi, infrapuna-anturi ja latauskontakti kuivalla liinalla välttääksesi tuotteen vahingoittumisen vedestä.
2. Käytä varovasti ruuvimeisseliä osien vaihtamiseen välttääksesi osan vahingoittumisen.

PUHDISTUSASEMAN PUHDISTAMINEN

Vaihe 1: Vaihda pölypussi.

Kun pölypussi on täynnä, vaihda se, kuten neuvotaan puhdistusaseman näytössä. Pölypussi on suositeltava vaihtaa neljän viikon välein.

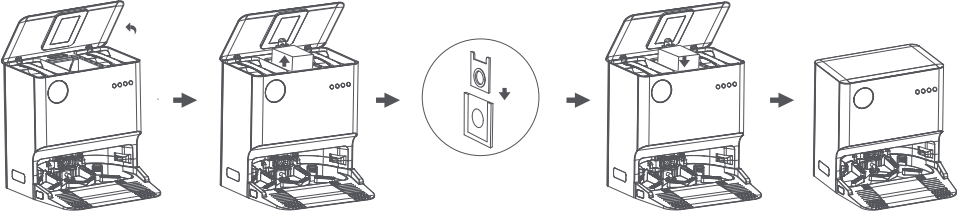

Avaa puhdistus-
aseman yläkansi.

Nosta pölypussin
kahva ja irrota
pölypussi.

Liitä pölypussin
suuaukko
puhdistusase-
man aukkoon

Kiinnitä uusi
pölypussi.

Kiinnitä
puhdistusaseman
yläkansi
takaisin
paikalleen.

Vaihe 2: Puhdista pölykanava.

Katkaise virransyöttö ja tarkista,
ovatko läpinäkyvä pölykanava ja pölyn
tuloaukko tukossa. Jos tukos havaitaan,
poista vieras materiaali ajoissa.

Vaihe 3: Puhdista infrapunalinssi ja
latauskontakti.

Pyyhi pehmeällä liinalla
infrapunalinssiltä ja latauskontaktilta
vieras materiaali.

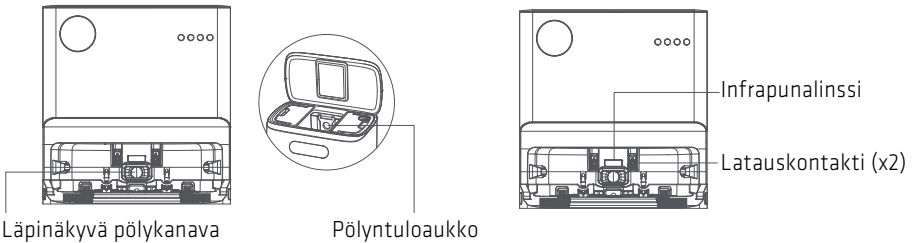

PUHDISTUSASEMAN OSIEN PUHDISTAMINEN

Vaihe 1: Puhdista jätevesisäiliö. Avaa puhdistusaseman yläkansi, irrota jätevesisäiliö, avaa jätevesisäiliön vapautussolki, puhdista jätessäiliö pitkällä puhdistusharjalla, anna sen kuivua haihtumalla ja kiinnitä se takaisin puhdistusasemaan.

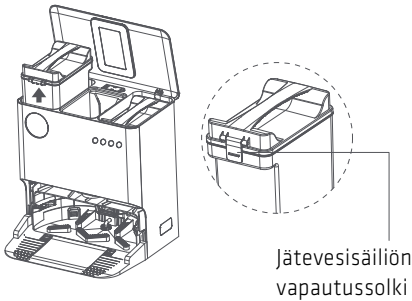

Vaihe 2: Puhdista levyalusta. Irrota levyalusta, puhdista se puhdistusharjalla ja kiinnitä se takaisin paikalleen puhdistusasemaan.

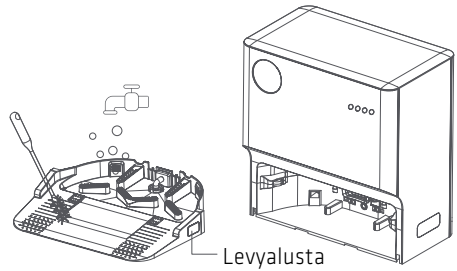

VIANMÄÄRITYS

Jos tuotteessa on toimintahäiriö, ON/OFF-painikkeen merkkivalo vilkkuu nopeasti punaisena äänihälytyksen säästyksellä. Poista vika, kuten alla on kuvattu. Jos vika ei korjaannu tällä keinolla, ota yhteys jälkimarkkinointiosastoomme.

Virheilmiö (imuri)	Ratkaisu
Virhe 1: Tarkista, onko tutka estetty, käynnistynyt uudessa sijainnissa tai juuttunut.	Tarkista, onko jokin este tai vieras materiaali estänyt tutkan, ja jos on, poista este tai vieras materiaali.
	Älä käytä laitetta voimakkaasti valaistuissa tiloissa.
	Jos vika ei korjaannu, siirrä imuri uuteen paikkaan ja käynnistä se uudelleen.

VIANMÄÄRITYS

Virheilmiö (imuri)	Ratkaisu
Virhe 2: Tarkista, onko puskuri juuttunut.	Tarkista, onko puskuri juuttunut vieraaseen materiaaliin, ja jos on, poista vieras materiaali ja kosketa puskuria varovasti useita kertoja tarkistaaksesi sen joustavuuden. Tarkista, onko laite jumittunut liian ahtaaseen paikkaan, ja jos on, siirrä se uuteen paikkaan ja käynnistä uudelleen.
Virhe 3: Pyyhi jyrkänneanturi ja käynnistä laite etäällä vaaralliselta alueelta olevassa paikassa.	Tarkista, onko imuri juuttunut kiinni, ja jos on, siirrä se uuteen paikkaan ja käynnistä uudelleen. Tarkista onko jokin vieras materiaali, kuten pöly, tukkinut jyrkänneanturin ja pyyhi se säännöllisesti.
Virhe 4: Tarkista, onko pääharja juuttunut.	Tarkista, onko harjaan tarttunut villalankaa, sähköjohto, tai onko muuta vierasta materiaalia kietoutunut pääharjaan, ja jos on, irrota pääharja ja puhdista se. Poista villalanka, sähköjohto tai muu materiaali, joka voi kietoutua harjoihin lattioita puhdistettaessa. Pääharjalla on taipumus kärsiä vieraan materiaalin kietoutumisesta. Puhdista se säännöllisesti.
Virhe 5: Tarkista, onko sivuharja juuttunut.	Tarkista, onko sivuharjaan tarttunut villalankaa, sähköjohto, tai onko muuta vierasta materiaalia kietoutunut sivuharjaan, ja jos on, irrota sivuharja ja puhdista se. Poista villalanka, sähköjohto tai muu materiaali, joka voi kietoutua harjoihin lattioita puhdistettaessa. Sivuharjalla on taipumus kärsiä vieraan materiaalin kietoutumisesta. Puhdista se säännöllisesti.
Virhe 6: Tarkista, onko pääpyörä juuttunut.	Tarkista, onko pääpyörään kietoutunut vierasta materiaalia, ja jos on, poista se.
Virhe 7: Kiinnitä pölysäiliö takaisin paikalleen.	Kiinnitä pölysäiliö takaisin paikalleen ja varmista, että se ja suodattimen verkko ovat oikein kiinnitettyjä. Jos ne on kiinnitetty oikein, aseta suodattimen verkko takaisin paikalleen.
Virhe 8: Virta vähissä! Lataa tuote.	Akun varaus on vähissä. Lataa se ennen käytön jatkamista.
Virhe 9: Lataaminen epäonnistui. Tarkista onko imuri kiinnitetty oikein puhdistusasemaan.	Pyyhi imurin latauskontakti ja puhdistusaseman latauskontakti kuivalla liinalla.
Virhe 10: Akun poikkeava lämpötila. Kokeile myöhemmin uudelleen.	Akun lämpötila on liian korkea tai alhainen. Älä käytä laitetta ennen kuin akun lämpötila on normaali.

VIANMÄÄRITYS

Virheilmiö (imuri)	Ratkaisu
Virhe 11: Tarkista oikea seinää pitkin -liikeanturi.	Seinää pitkin -liikeanturi on pölyn tukkima. Pyyhi oikea seinää pitkin -liikeanturi.
Virhe 12: Aseta laite vaakasuuntaan ennen sen käynnistämistä.	Laitteen on havaittu olevan kallellaan käynnistettäessä. Aseta laite vaakasuoralle lattialle ennen sen käynnistämistä uudelleen.
Virhe 13: Poikkeava tuuletin	Pölynkeräystuuletin ei käy normaalisti. Nollaa järjestelmä.
Virhe 14: Puhdista suodatinverkko.	Irrota suodatinverkko ja puhdista se.
Virheilmiö (puhdistusasema)	Ratkaisu
Virhe 1: Lataaminen epäonnistui. Poista esteet lähellä puhdistusasemaa.	Puhdista ja varmista, ettei esteitä ole 1,5 m:n etäisyydellä puhdistusaseman edessä.
Virhe 2: Siirrä laite pois kielletyiltä alueelta ja käynnistä se uudelleen.	Siirrä tuote pois ohjelmiston virtuaaliselta seinältä tai kielletyltä alueelta ja käynnistä se uudelleen.
Virhe 3: Tarkista, onko moppimoduuli juuttunut.	Poista moppimoduulin kietoutunut vieras materiaali.
Virhe 4: Kiinnitä puhdasvesisäiliö takaisin paikalleen.	Tarkista, onko puhdasvesisäiliö paikallaan tai oikein kiinnitetty.
Virhe 5: Puhdasvesisäiliössä ei ole vettä	Tarkista puhdasvesisäiliö ja lisää vettä "MAX"-rajaan saakka.
Virhe 6: Kiinnitä jätevesisäiliö takaisin paikalleen.	Tarkista, onko jätevesisäiliö paikallaan tai oikein kiinnitetty.
Virhe 7: Jätevesisäiliö täynnä	Puhdista jätevesisäiliö ja kiinnitä se takaisin paikalleen.
Virhe 8: Jätevesisäiliö poikkeavassa tilassa	Tarkista, onko jätevesisäiliön kansi kiinnitetty oikein.
	Tarkista, onko jätevesisäiliö oikein kiinnitetty.
	Tarkista, onko jäteveden tyhjennysletku tukossa. Puhdista se säännöllisesti.
Virhe 9: Kiinnitä puhdistusalusta	Tarkista, onko puhdistusalusta paikallaan tai oikein kiinnitetty. Jos ei ole, kiinnitä se uudelleen.
Virhe 10: Pölypussi ei ole paikallaan	Tarkista, onko pölypussi kiinnitetty.
	Jos pölypussi on kiinnitetty, tarkista onko se pohjassa saakka.

VIANMÄÄRITYS

Virheilmiö (puhdistusasema)	Ratkaisu
Virhe 11: Puhdistusaseman poikkeava ilmanpaine	Tarkista, onko puhdistusaseman yläkansi suljettu.
	Tarkista, onko pölypussi täynnä. Jos on, tyhjennä se ajoissa.
Virhe 12: Täysi pölypussi	Jos pölypussi ei ole täysi, tarkista, onko puhdistusaseman pölykanava tukossa. Jos pölykanava on tukossa, puhdista se manuaalisesti.
Virhe 13: Poikkeava pölynkeräys	Tarkista, onko puhdistusaseman pölypussin pölynkeräysportissa vierasta materiaalia. Jos on, poista se.
	Tarkista, onko pölylaatikko tukossa. Jos on, puhdista se.
Virhe 14: Valmiustila	Puhdasvesisäiliössä on moppaustilassa liian vähän vettä tai se ei ole paikallaan, kun imuri on palannut puhdistusasemaan.
	Jätevesisäiliö on moppaustilassa paikallaan tai se on täysi eikä sitä ole vaihdettu, kun imuri on palannut puhdistusasemaan.
	Puhdistusalusta ei ole moppaustilassa paikallaan, kun imuri on palannut puhdistusasemaan.
	Huuhtelusäiliö on täynnä, kun imuri on palannut puhdistusasemaan.

Kehote: Jotkut viat ovat korjattavissa järjestelmän nollauksella.

TAVALLISIA ONGELMIA

Ongelma	Ratkaisu
Käynnistys ei onnistu	Akun varaus on vähissä: Lataa imuri puhdistusasemassa ennen käytön jatkamista; akun lämpötila on liian korkea tai alhainen: Käytä laitetta 0–40 °C:n lämpötilassa.
Lataus ei onnistu	Puhdistusasemaa ei ole käynnistetty: tarkista ovatko molemmat virtakaapelin päät liitetty oikein; kontakti on heikko: puhdista puhdistusaseman latauskontakti ja imuri kontaktikappale; tarkista palaako puhdistusaseman näyttö.
Hidas lataaminen	Imurin latausnopeus hidastuu automaattisesti akun käyttöiän pidentämiseksi, kun sitä käytetään kuumassa tai kylmässä paikassa; latauskontaktialue on likainen: puhdista se kuivalla liinalla.

VIANMÄÄRITYS

Ongelma	Ratkaisu
Lataus ei onnistu	Puhdistusaseman lähellä on liikaa esteitä: sijoita puhdistusasema avoimelle alueelle; imuri on liian kaukana puhdistusasemasta: vie ne lähemmäs toisiaan.
Poikkeava puhdistusääni	Pääharjaan, sivuharjaa tai pääpyörään on kietoutunut vierasta materiaalia: Pysäytä tuote ja puhdista vastaavat osat; monisuuntainen pyörä on pysähtynyt puhdistuksen aikana pölyn vuoksi: on suositeltavaa irrottaa se ruuvimeisselillä ja huuhdella.
Wi-Fi-verkkoon ei voi muodostaa yhteyttä	Wi-Fi-toimintoa ei ole aktivoitu: Nollaa Wi-Fi ja yritä uudelleen.
	Wi-Fi-signaali on heikko: Varmista, että imuri on alueella, jossa on vahva Wi-Fi-signaali.
	Yhteys Wi-Fi-verkkoon on poikkeava: Nollaa Wi-Fi, lataa uusin matkapuhelinohjelmisto ja yritä muodostaa yhteys uudelleen.
	SOVELLUS ei tue tuotteen nykyistä mallia: Tarkista SOVELLUKSEN tukemat mallit.
	Yhteys Wi-Fi-verkkoon katkeaa äkillisesti: Reititin on mahdollisesti asetettu väärin. Ota yhteyttä jälkimarkkinointiosastoomme.
Onko välttämätöntä ladata 16 tuntia kolmella ensimmäisellä käyttökerralla?	Litium-ioniakulla ei ole muistia. Sitä voi käyttää heti täyteen lataamisen jälkeen.
Latauu puhdistuksen aikana mutta puhdistus ei jatku sen jälkeen	Varmista, ettei imuri ole DND-tilassa, joka ottaa jatkettavan puhdistuksen pois päältä; imuri ladataan manuaalisesti tai asetetaan takaisin puhdistusasemaan.
Ei onnistu palaamaan takaisin puhdistusasemaan osittaisen puhdistuksen tai uudelleen sijoittamisen jälkeen	Osittaisen puhdistuksen tai pitkän välimatkan liikkumisen jälkeen, laite luo toisen kartan. Jos imuri on liian kaukana puhdistusasemasta, sen automaattinen lataaminen voi epäonnistua. Aseta se takaisin puhdistusasemaan manuaalisesti lataamista varten.
Epätäydellinen imurointi	Seinäät pitkin -liikeanturi tai jyrkänneanturi on likainen: Pyyhi se varovasti puhtaalla, pehmeällä liinalla.
Pienempi puhdistuskapasiteetti	Pölysäiliö on täynnä: Puhdista pölylaatikko; suodatinverkko on tukossa: puhdista suodatinverkko. Pääharjaan on kietoutunut vierasta materiaalia.: poista vieras materiaali.
Määräaikainen puhdistus ei onnistu	Akun varaus on vähissä. Määräaikaisen puhdistuksen voi laukaista vain, kun akun varaus on yli 15 %.
Kuluttaako imuri paljon virtaa, jos se on puhdistusasemassa koko ajan?	Laite kuluttaa tässä tapauksessa hieman virtaa varmistaakseen akun parhaan suorituskyvyn.

PERUSPARAMETRIT

Tuotteen nimi	LDS-robottipölynimuri, jossa automaattinen lian poisto ja moppipesulaite	Malli	ORBIT ONE
Käyttöjännite	DC24V	Nimellisvirta	50 W
Akun kapasiteetti	5,200 mAh	Latauksen virtaraja	1,2 A
Nettopaino	4,1 kg	Koko	354*354*98,5 mm
Latausaika	Noin 250 min.	Melutaso	<70 dB
Pölysäiliön tilavuus	350 ml		

Tuotteen nimi	Puhdistusasema	Malli	ORBIT ONE
Nimellisvirta	1800 W	Nimellisottoteho	220-240 V~, 50/60 Hz
Nimellisantoteho	24 V, 1.2A	Koko	430*430*455 mm
Nettopaino	10,3 kg	Melutaso	<80 dB
Pölynkeräysaika	12s	Pölypussin tilavuus	3L

Vaatimukset soveltuville laitteille: Android 5.0 tai iOS 10 tai uudemmat versiot (iPhone 5 tai uudemmat versiot)

Tämän tuotteen oikea hävittäminen



Tämä tuotteeseen tai ohjeisiin merkitty symboli tarkoittaa, että sähkölaitteet ja elektroniikka on hävitettävä käyttökänsä päättyessä erillään kotitalousjätteestä. EU:ssa on kierrätystä varten erilliset keruujärjestelmät.

Jos haluat lisätietoja, ota yhteys paikallisiin viranomaisiin tai tuotteen myyneeseen liikkeeseen.

Power International AS,
PO Box 523, N-1471 Lørenskog, Norway

Power Norjassa:
<https://www.power.no/kundeservice/>
P: 21 00 40 00

Expert Tanskassa:
<https://www.expert.dk/kundeservice/>
P: 70 70 17 07

Power Tanskassa:
<https://www.power.dk/kundeservice/>
P: 70 33 80 80

Punkt 1 Tanskassa:
<https://www.punkt1.dk/kundeservice/>
P: 70 70 17 07

Expert Suomessa:
<https://www.expert.fi/tuki/asiakaspalvelu/>
P: 020 7100 670

Power Suomessa:
<https://www.power.fi/tuki/asiakaspalvelu/>
P: 0305 0305

Power Sverige:
<https://www.power.se/kundservice/>
P: 08 517 66 000

