



LDS Robotic Vacuum Cleaner with Auto Dirt Disposal and Mop Washer

ORBIT ONE
CLEANING YOUR SPACE

User Manual

Please read this manual carefully before use and keep it for reference.

GB

Thank you for purchasing your new POINT Robotic Vacuum Cleaner. These operating instructions will help you use it properly and safely. We recommend that you spend some time reading this instruction manual in order that you fully understand all the operational features it offers. Read all the safety instructions carefully before use and keep this instruction manual for future reference.

NO

Takk for at du kjøpte ditt nye Rydder POINT-robotisk vakuum. Denne bruksanvisningen vil hjelpe deg med å bruke den på en trygg og riktig måte. Vi anbefaler at du tar deg tid til å lese gjennom hele bruksanvisningen for å bli fortrolig med alle funksjonene som tilbys. Les alle sikkerhetsanvisningene nøye før bruk, og oppbevar bruksanvisningen for fremtidig referanse.

FI

Kiitos, kun valitsit uuden POINT-robottipölynimurin. Nämä käyttöohjeet opastavat sinua käyttämään laitetta oikein ja turvallisesti. On suositeltavaa käyttää aikaa tämän käyttöoppaan lukemiseen, jotta ymmärrät täysin, mitä toiminnallisia ominaisuuksia tuote tarjoaa. Lue kaikki turvallisuusohjeet huolellisesti ennen laitteen käyttöä ja säilytä käyttöopas myöhempää käyttöä varten.

DK

Tak for købet af dit nye POINT robotstøvsuger. Disse brugervejledninger hjælper dig med at bruge dette apparat rigtigt og sikkert. Vi anbefaler, at du læser denne brugervejledning, så du får en fuld forståelse af hvordan alle funktionerne virker. Læs sikkerhedsforskrifterne grundigt inden brug, og gem denne brugervejledning til senere brug.

SE

Tack för att du har köpt ditt nya POINT robotdammsugare. Denna bruksanvisning hjälper dig att använda den på ett säkert och korrekt sätt. Vi rekommenderar att du tar dig tid att läsa igenom denna bruksanvisning för att till fullo förstå alla driftfunktioner som den erbjuder. Läs noga igenom alla säkerhetsinstruktioner före användning och spara bruksanvisningen för framtida bruk.

Instruction Manual – English	page	4 - 27
Bruksanvisning – Norsk	side	28 - 51
Käyttöopas - Suomi	sivu	52 - 75
Brugervejledning – Dansk	side	76 - 99
Bruksanvisning – Svenska	sida	100 - 123



SIKKERHEDSFORANSTALTNINGER

Læs denne brugervejledning omhyggeligt inden brug.

For at undgå personskader og tab af ejendom, skal du læse følgende sikkerhedsforanstaltninger, og sørge for at overholde dem.

Sikkerhedsforanstaltningerne omfatter advarsler og forholdsregler, som er vigtige oplysninger om sikker brug af produktet.

- ⚠ Advarslerne er forholdsregler, der skal tages i brug for at undgå alvorlige personskader eller dødsfald under brug af produktet.
- ⚠ Forsigtighedsreglerne er beregnet til, at undgå mindre skader eller produktskader.

⚠ ADVARSLER(robotten)

1. Apparatet må ikke bruges i eller tæt på våde steder, såsom en vandkilde eller et badeværelse.
2. Apparatet må ikke bruges til, at rengøre væsker, tændstikker eller vådt skidt.
3. For at undgå brand må robotten ikke bruges til at rengøre brændbare væsker såsom petroleum eller benzin, genstande med gløder eller brændbart støv, såsom kulstofpulveret i tonerpatroner. Apparatet må heller ikke bruges i nærheden af brændbare eller eksplosive gasser.
4. For at undgå brand og/eller skader, må du ikke selv skille produktet ad, eller forsøge at reparere eller samle produktet. Du må dog gerne udskifte ekstraudstyr, som anvist i denne vejledning.
5. Hvis rullebørsten ikke virker ordentligt, skal du slippe tænd/sluk-knappen og fjerne eventuelle hår eller andre lange fibre, der har indviklet sig i rullebørsten.
6. Batteriet er en forsegle, hvilket gør det sikkert at bruge under normale forhold. Lækage af væsken fra batteriet kan forårsage irritation eller forbrændinger. Hvis batteri væsken kommer i kontakt med huden, skal du vaske området med sæbevand, eller skylle område med vand i mindst 15 minutter. Søg lægehjælp, hvis væsken kommer i kontakt med øjnene.
7. Apparatet er ikke egnet til børn, personer med manglende fysiske, sensoriske eller mentale evner, eller personer der ikke er den nødvendige erfaring eller viden. Deres brug af apparatet skal overvåges.
8. Apparatet skal holdes fra elektromagnetisk udstyr på hospitaler. Børn må ikke lege med produktet. Sørg for, at apparatet bruges med den medfølgende rengøringsstation.

SIKKERHEDSFORANSTALTNINGER

9. Før apparatet bortskaffes, skal det slukkes og batteripakken skal tages ud af det med det rigtige værktøj. Fjern skruerne på bunddækslet, åbn bunddækslet, afbryd tilslutningsklemmerne på batteripakken og tag batteripakken ud af batterikammeret. Den brugte batteripakke må ikke bortskaffes sammen med almindeligt affald. Den skal bortskaffes på et indsamlingssted til batterier.
10. Hvis produktet ikke skal bruges i længere tid, anbefales det at lade produktet op en gang om måneden.

ADVARSLER (rengøring af stationen)

1. Stikket må ikke trækkes ud med våde hænder.
2. Brug ikke et beskadiget stik eller en løstsiddende stikkontakt.
3. Når rengøringsstationen bruges, skal du bruge en vekselstrømsforsyning (AC) med den nominelle spænding. Hvis en generator eller en jævnstrømsforsyning bruges, kan det føre til brand og/eller elektrisk stød.
4. Fjern regelmæssigt eventuelt støv på strømstikket med en tør klud, så du undgår brand på grund af dårlig isolering og lignende.
5. Sørg for, at sætte strømstikket helt i, så du undgår elektrisk stød, kortslutning og brand.
6. Hvis der opstår en fejl på apparatet, skal du afbryde strømforsyningen og straks afbryde brugen af apparatet for at undgå rygning, brand og elektrisk stød.
7. Hvis apparatet bliver unormalt varmt, afgiver en brændende lugt eller lyder unormalt under opladning eller brug, skal du straks afbryde strømforsyningen og trække stikket ud. Sæt derefter apparatet på et åbent sted, væk fra brændbare stoffer. Få derefter apparatet repareret af en fagperson, for at undgå yderligere farer.
8. For at undgå personskader eller elektrisk stød, skal du trække stikket ud af stikkontakten, før apparatet rengøres eller vedligeholdes.
9. Robotten eller strømstikket må ikke puttes i vand eller sprøjtes med vand.
10. Apparatet må ikke oplades med nogen af strømkablerne.
12. Når du trækker i strømstikket, skal du holde på den isolerede del af rengøringsstationen. Du må ikke trække i selve kablet.
13. For at undgå elektrisk stød, må du ikke bruge rengøringsstationen, hvis dens kabinet beskadiges.
14. Rengøringsstationen er kun beregnet til gulvmopperobotter, der anbefales af producenten.
15. Før opladning skal du se, om rengøringsstationens specifikationer passer med forsyningsspændingen.

SIKKERHEDSFORANSTALTNINGER

⚠ FORSIGTIG (robotten/rengøringsstationen)

1. Apparatet må ikke bruges udendørs, på overfalder der ikke er flade eller på industrielle steder.
2. Apparatet må ikke bruges på høje steder uden et beskyttende hegn.
3. Apparatets luftudtag må ikke blokeres, da dette kan misdanne robotten, føre til driftsfejl eller brand på grund af overophedning.
4. Træk ikke i apparatet, da dette kan ridse gulvet.
5. For at undgå personskader eller produktskader, må du ikke svinge med apparatet. Børn må ikke leget med apparatet.
6. For at undgå brand eller elektrisk stød, skal du undgå at tabe apparatet, og undgå at det støder mod andre genstande eller udsættes for store tryk.
7. Apparatet må ikke bruges, før dets rullebørste og beholder er sat rigtigt på, ellers kan det påvirke dets rengøringsevne.
8. Inden opladning skal du se, om ladekablet til rengøringsstationen er i god stand.
9. Før brug skal du stille borde, stole og andre artikler, der står på gulvet på plads og fjern alle strømkabler og små genstande fra gulvet, så apparatet kan køre jævnt.
10. Udglat eventuelle tæpper, så apparatet kan køre på dem jævnt.
11. Når apparatet er i brug, må du ikke stå foran robotten, da den ellers ikke kan finde områderne, der skal rengøres.
12. Apparatet må ikke opbevares eller bruges under ekstreme ugunstige forhold, såsom ekstreme temperaturer. Det anbefales at opbevare og bruge apparatet på et tørt og køligt indendørs sted.

PRODUKTOVERSIGT

HOVEDDEL

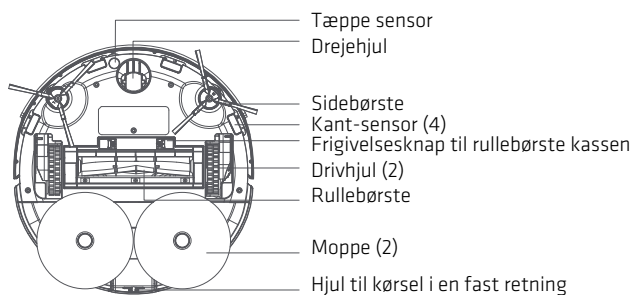
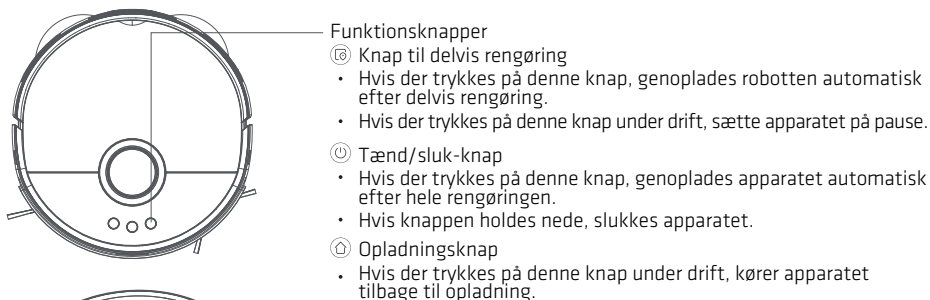
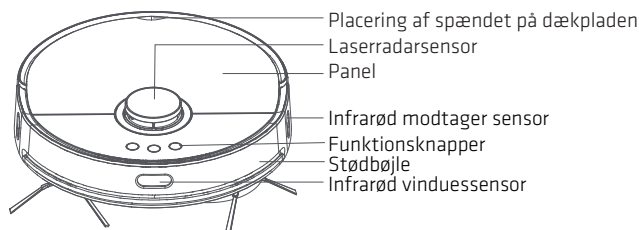

STØVBEHOLDER

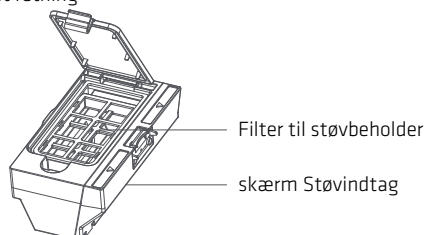
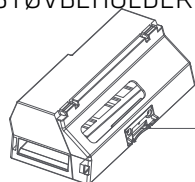

REGISTRERING AF STATIONEN

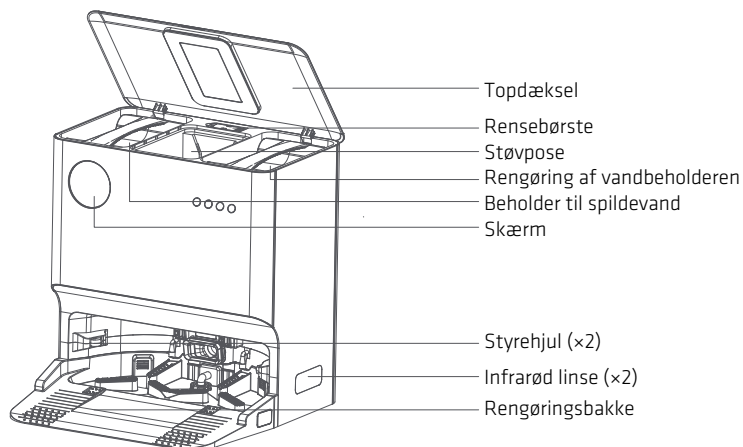
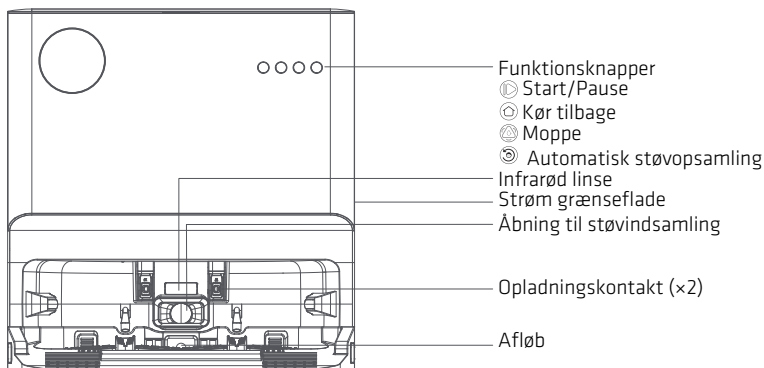

PRODUKT BETJENING

Trin 1: Tag beskyttelses svampene af på to sider af stødpuden. Stop ind i rillen i bunden.

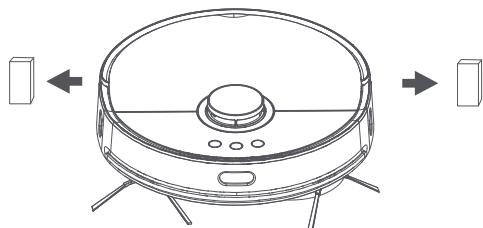

Trin 2: Sæt moppen fast på moppeholderens klæbeområde.

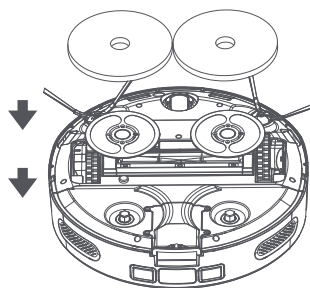

REGISTRERING AF STATIONEN

Trin 3: Find et passende sted at placere rengøringsstationen, og sørg for, at den står vandret.

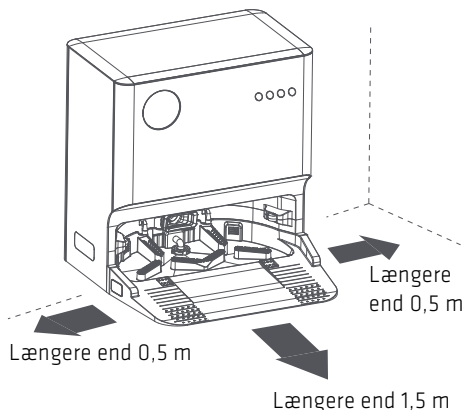

Trin 4: Tag rentvandsbeholderen ud, tag låget af og sæt rentvandsbeholderen i rengøringsstationen i henhold til vandindsprøjtningen, og sæt topdækslet på rengøringsstationen.

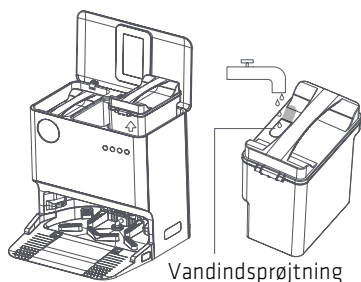

Trin 5: Som basestationen er vist på billedet nedenfor. Slut den til stikkontakten, og pardan robotten med stationen. Hold "Tænd/sluk-knappen + knappen til delvis rengøring" nede i 5 sekunder på robotten. Og hold "Startknappen + kør tilbage-knappen" nede i 5 sekunder på stationen. Du har 1 minut til at parre enheder i. Når enhederne er blevet parret, skal hoveddrammen sættes på stationen til opladning.

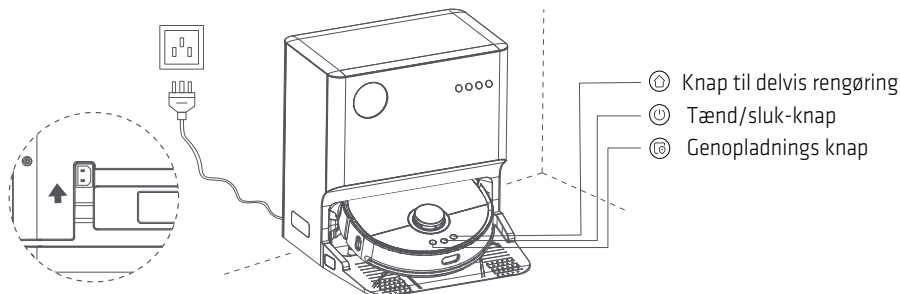

⚠ VIGTIGT

1. Dette apparat må ikke bruges i rum, hvor der er spædbørn eller kæledyr. Det skal holdes væk fra spædbørn og kæledyr for at undgå fare.
2. For at gøre det lettere for robotten at køre tilbage til rengøringsstationen efter rengøringen, anbefales det, at robotten starter fra rengøringsstationen. Undgå også, at flytte rengøringsstationen under rengøringen.
3. Rengøringsstationen er beregnet til at indsamle støvet, oplade apparatet, rengøre moppe og lufttørre moppen. Der er sat en ny støvpose i fra fabrikken.
4. Moppen må ikke bruges på tæpper.

TILSLUTNING TIL APPEN



1. Scan QR-koden, for at downloade appen "Smart Life". Eller søg efter appen "Smart Life" app-butikkerne.



2. Klik på "Tilføj enhed" eller på "+"-tegnet foroven til højre.



3. Vælg "Small Home Appliances" (Små husholdningsapparater), og klik på "Robot Vacuum (Wi-Fi)" (Robotstøvsuger)



4. Sørg for, at mobiltelefonen er forbundet til 2,4 GHz Wi-Fi-netværket, og indtast Wi-Fi-navnet og adgangskoden for at logge på. Klik derefter på "Næste".



5. Bekræft venligst, at apparatet er tændt. Hold $\odot + \diamond$ nede i 3 sekunder på samme tid, hvorefter stemmemeddelelsen "Wi-Fi has reset" (Wi-Fi er blevet nulstillet) lyser, hvorefter \odot begynder at blinke. Apparatet er nu klar til at blive forbundet. Klik på "Confirm the indicator is blinking" (Bekræft, at indikatoren blinker).



6. Vælg "AP Mode" (AP-funktion).

TILSLUTNING TIL APPEN



7. Når du har klikket på "Go to connect" (Gå til oprettelse af forbindelse), skal du oprette forbindelse til enhedens hotspot i henhold til hotspot-navnet, der vises i meddelelsen.



8. Enhedens hotspot-navn vises i formatet "SmartLife-XXXXXX". Klik for at oprette forbindelse til enhedens hotspot.

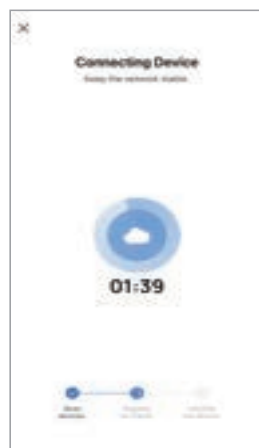

9. Når du har oprettet forbindelse til enhedens hotspot, skal du manuelt gå tilbage til forbindelsessiden i appen, og vente på at forbindelsen oprettes.



10. Når forbindelsen er blevet oprettet, kan du manuelt ændre enhedens navn eller klikke på "Done" (Færdig).



11. Appen er nu forbundet.

TÆND/SLUK OG RENGØRING

1. Tænd/sluk

Tænd: Hold TÆND/SLUK-knappen nede. Derefter lyser TÆND/SLUK-knappens indikator, og robotten er på standby.

Sluk: Hold TÆND/SLUK-knappen nede, hvorefter tænd/sluk-knappens indikator langsomt slukker, og robotten slukker.

2. Opladning

Efter rengøringen kører robotten automatisk tilbage til rengøringsstationen, hvor den genoplades.

Hvis rengøringsfunktionen ikke er slået til, når robotten er i opladningspositionen i rengøringsstationen, kan robotten muligvis ikke genoplades. Sæt den manuelt i rengøringsstationen.

Når robotten genoplades, blinker opladningsindikatoren langsomt. Når robotten er ladet helt op, lyser dens TÆND/SLUK-knap.

3. Overordnet rengøring

Ved rengøring første gang scanner produktet gulvet, og deler det op og laver et kort. Det rengør først langs væggene, hvorefter det kører i zigzag, og til sidst kører det automatisk tilbage til rengøringsstationen.

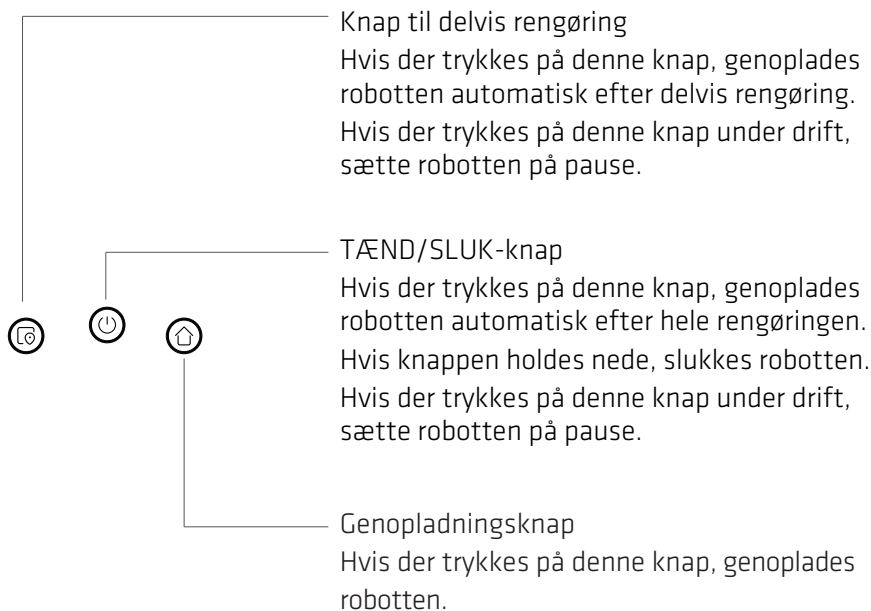

TÆND/SLUK OG RENGØRING

4. Delvis rengøring

Hvis knappen til delvis rengøring trykkes, når robotten er på standby eller på pause, laver robotten en delvis rengøring i et kvadratisk område (1,6 m × 1,6 m). Herefter kører robotten automatisk tilbage til dens oprindelige position og stopper.

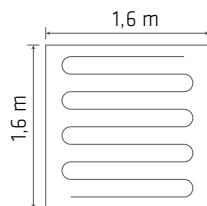

Delvis rengøring

5. Fejl

Hvis der opstår en fejl på robotten under drift, blinker tænd/sluk-knapindikatoren hurtigt rødt, og der lyder en alarm. Ret venligst fejlen, som beskrevet i afsnittet "Fejlfinding" i denne vejledning.

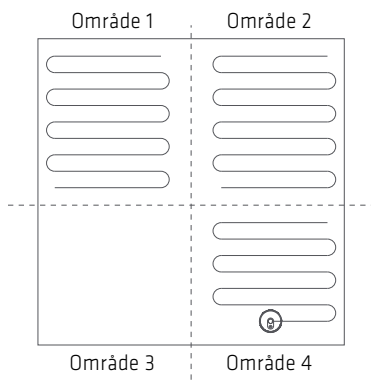

6. Dvaletilstand

Hvis robotten ikke er i drift i 20 minutter, går den automatisk i dvale. Herefter kan den ikke styres af rengøringsstationen. Den kan startes igen ved, at trykke på en vilkårlig knap på den eller ved at bruge appen.

7. Automatisk støvopsamling

Efter rengøringen kører robotten tilbage til rengørings stationen, hvor støvbeholderen tømmes.

8. Nulstillingsknap

Hvis robotten ikke kan startes på grund af en knap betjeningsfejl, skal du prøve at nulstille systemet. Når der trykkes på nulstillingsknappen (placering: side 79), starter robotten automatisk. Når produktet nulstilles, slettes indstillingerne for periodisk rengøring, indstillingerne for rengøringsfunktionerne og Wi-Fi-indstillingerne.

⚠ FORSIGTIG

1. Det anbefales, at slå rengøringsfunktionen til, når robotten er i opladningspositionen i rengøringsstationen.
2. Hvis batteristrømmen bliver lav under rengøringen, kører robotten automatisk tilbage til rengøringsstationen, hvor den oplades. Efter opladningen kører den tilbage til der, hvor den var, og fortsætter med rengøringen.
3. Før brug skal du stille borde, stole og andre artikler, der står på gulvet på plads og fjerne alle strømkabler og små genstande fra gulvet, så produktet kan køre jævnt.
4. Når produktet er i brug, må du ikke stå foran robotten, da den ellers ikke kan finde områderne, der skal rengøres.

BRUG AF SKÆRMEN PÅ STATIONEN

Når rengørings stationen tændes, forbliver skærmen tændt. Hvis rengørings stationen ikke bruges i 60 sekunder, slukker skærmen automatisk.



Skærm

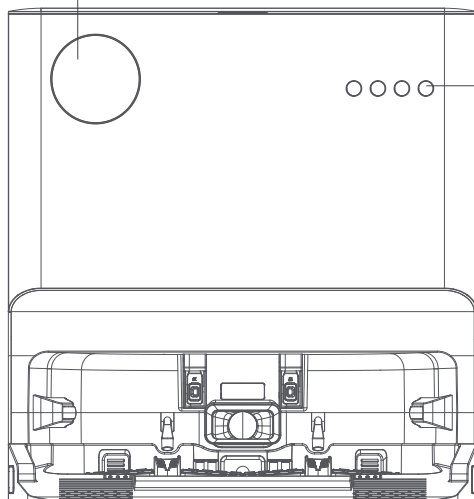

Funktionsknapper

Start/Pause





Kør tilbage

Vask med moppe

Automatisk støvsamling

BRUG AF SKÆRMEN PÅ STATIONEN

Robotten er ikke i rengøringsstationen.

 Start/Pause	Start: Udfør opgaven. Pause: Sæt opgaveudførelsen på pause.
 Kør tilbage	Fejning og mopping/kun mopping: Hvis der trykkes på denne knap, når robotten er i rengøringsstationen, lades robotten op. Hvis der trykkes på denne knap, når robotten ikke er i rengøringsstationen, kører robotten tilbage til rengøringsstationen, hvor støvet lukkes ud (tager over 1 minut), moppen vaskes og tørres og robotten oplades. Kun fejning: Hvis der trykkes på denne knap, når robotten er i rengøringsstationen, lades robotten op. Hvis der trykkes på denne knap, når robotten ikke er i rengøringsstationen, kører robotten tilbage til rengøringsstationen, hvor støvet lukkes ud (tager over 1 minut) og robotten oplades.
 Vask med moppe	Fejning og mopping/kun mopping: Hvis der trykkes på denne knap, når robotten er i rengøringsstationen, vasker og tørrer robotten gulvet, hvorefter den kører til genopladning. Hvis der trykkes på denne knap, når robotten ikke er i rengøringsstationen, viser apparatet disse oplysninger. Kun fejning: Hvis der trykkes på denne knap, når robotten er i rengøringsstationen, reagerer apparatet ikke. Hvis der trykkes på denne knap, når robotten ikke er i rengøringsstationen, reagerer produktet ikke. Det viser kun disse oplysninger. Hvis denne knap holdes nede i 3-5 sekunder, sættes produktet på vandpumpefunktionen.
 Automatisk støvopsamling	Hvis der trykkes på denne knap, opsamler produktet støv i 12 sekunder.

* Meddelelse: Start med, at trykke med en finger.

ADSKILLELSE OG RENGØRING AF APPARATET

Følgende dele skal tages af og rengøres, når produktet er blevet afbrudt fra strømforsyningen!

Af- og påmontering af rullebørsten

Trin 1: Tag rullebørsten af.

Vend apparatet om, tryk frigivelsesknop til rullebørste kassen mod midten, tag rullebørstekabinettet af robotten, tag rullebørsten ud og fjern eventuelle genstande på dens overflade.

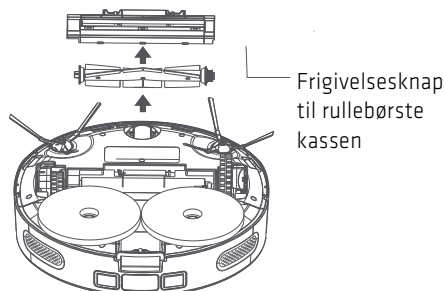

Trin 2: Rengør rullebørsten.

Brug rensebørsten til at fjerne og skære hår og andre fibre af rullebørsten, og tage dem af rullebørsten. Det anbefales at udskifte rullebørsten hver tredje til syttee måned.

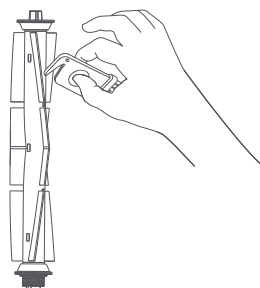

Af- og påmontering af sidebørsten

Trin 1: Tag sidebørsten af.

Vend apparatet om, fjern skruerne med en skruetrækker og tag sidebørsten af.

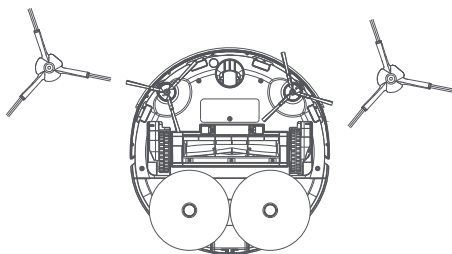

Trin 2: Rengør sidebørsten.

Brug rensebørsten til at fjerne og skære hår og andre fibre af sidebørsten, og tage dem af sidebørsten. Det anbefales at udskifte sidebørsten hver tredje til syttee måned.

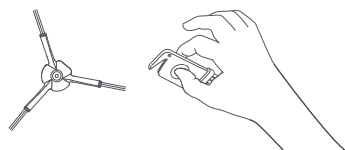

⚠ FORSIGTIG

1. Udskift den gamle sidebørste med en standard børste, for at opnå en bedre rengøring.
2. Udskift forsigtigt sidebørsten med en skruetrækker, for at undgå skader.
3. Rensbørsten er udstyret med en skarp kniv, der er beregnet til at skære indviklede genstande af, som ellers kan være svære at fjerne.

Hold kniven udenfor børns rækkevidde.

AF- OG PÅMONTERING AF STØVBEHOLDEREN OG FILTERET

Trin 1: Tag støvbeholderen ud.
Løft den øverste dækplade op, tryk på knappen til afmontering af støvbeholderen og tag den ud.

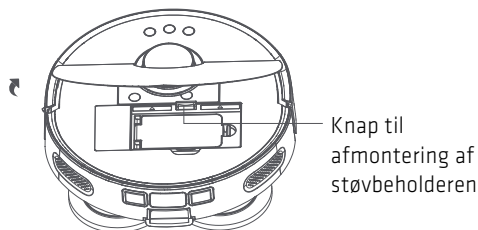

Trin 2: Hæld affaldet i støvbeholderen.
Løsn spændet til støvbeholderen, hæld affaldet i støvbeholderen i affaldsbeholderen og rengør med rengøringsbørsten.



Trin 3: Tag filtret ud.
Filteret kan rengøres efter behov. Hvis filteret skal rengøres, skal du tage filterholderen og filteret ud, som vist på billedet nedenfor. Rengør dem med rengøringsværktøjet, og sæt dem i igen, eller udskift filteret med et nyt filter.

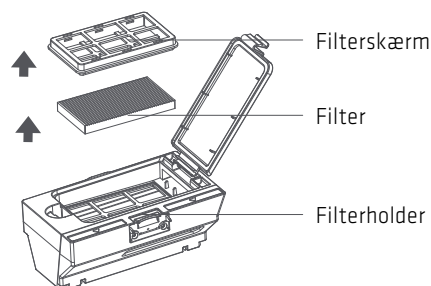

Trin 4: Skyl støvbeholderen.
Skyl støvbeholderen eller filteret med rent vand, og lad det tørre i solen før det tages i brug igen, for at undgå en dårlig lugt fra ophobning af støv.

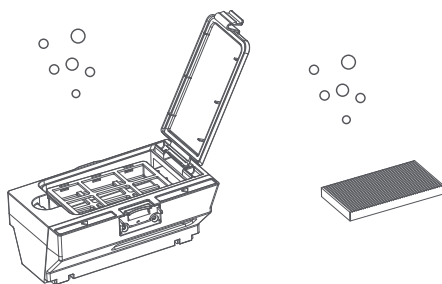

AF- OG PÅMONTERING AF MOPPEN

Trin 1: Tag moppen af.

Afmonter moppemodul fra kabinettet, og tag moppen af moppesholderen.

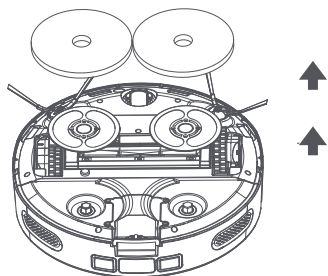

Trin 2: Vask moppen.

Skyl moppen med rent vand, og lad den tørre i solen, inden den bruges igen, for at undgå en dårlig lugt fra ophobning af støv.

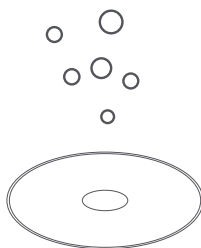

⚠ FORSIGTIG

1. Udskift den gamle moppe med en standard moppe, for at opnå en bedre rengøring.
2. For at undgå, at robotten forurenes med kloakvand, skal du tage moppen af før vask.
3. Det anbefales at udskifte moppen med en standard moppe hver tredje til sjette måned.

RENGØRING AF DELENE PÅ ROBOTTEN.

Trin 1: Rengør hovedkroppens sensorer.

Brug en ren blød klud til at aftørre opladningskontakten på bagsiden, cliff-sensoren, LIDAR-sensoren, den infrarøde sensor og bevægelsessensoren langs væggen.



Trin 2: Rengøring af drejhjulet.

Vend apparatet, afmonter dreje hjulet ved at løfte det. Fjern hår og andet skidt på hjul huset og akslen, vask drejhjulet og lad det tørre i solen, før det sættes på igen.



⚠ FORSIGTIG

1. Rengør hovedsensoren, den infrarøde sensor og opladningskontakten med en tør klud, så de ikke beskadiges af vand.
2. Brug skruetrækkeren forsigtigt, når delene udskiftes, så de ikke beskadiges.

RENGØRING AF RENGØRINGSSTATIONEN

Trin 1: Skift af støvposen.

Når støvposen er fuld, skal den skiftes som vist på rengøringsstationens skærm. Det anbefales, at skifte støvposen hver fjerde uge.

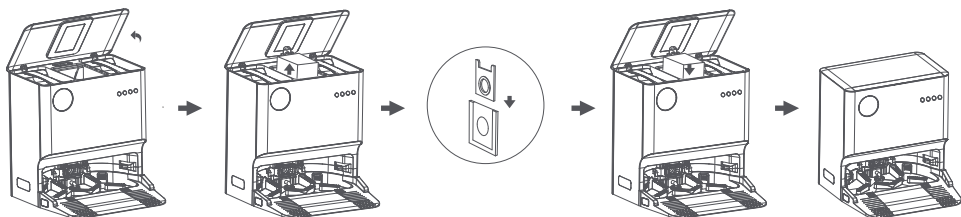

Åbn rengøringsstationens topdæksel.

Løft støvposens håndtag og tag støvposen ud.

Sæt munden på støvposen ind i rengøringsstationens åbning.

Sæt en ny støvpose i.

Sæt topdækslet på rengøringsstationen igen.

Trin 2: Rengør støvgangen.

Afbryd strømforsyningen og se, om den gennemsigtige støvgang og støvindtaget er tilstoppet. Hvis de er tilstoppet, skal du fjerne fremmedlegemerne.

Trin 3: Rengør den infrarøde linse og opladningskontakten.

Brug en ren og blød klud til at tørre fremmedlegemer af på den infrarøde linse og opladningskontakten.

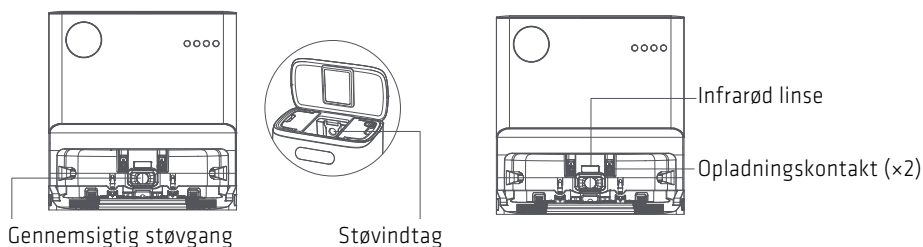

RENGØRING AF DELENE PÅ RENGØRINGSSTATIONEN

Trin 1: Rengør spildevandsbeholderen
Åbn rengøringsstationens topdæksel, tag spildevandsbeholderen ud, løsn dens spænde og rengør spildevandsbeholderen med den lange børste. Lad den lufttørre, og sæt den i rengøringsstationen igen.

Trin 2: Rengør bakken.
Tag bakken ud, rengør den med børsten og sæt den i rengøringsstationen igen.

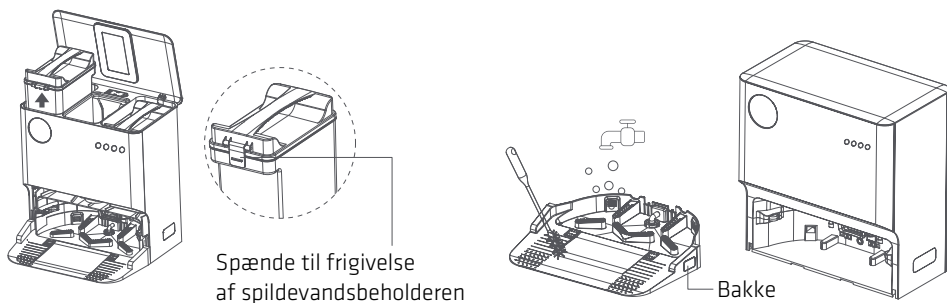

FEJLFINDING

Hvis der opstår en fejl på produktet under drift, blinker TÆND/SLUK-knapindikatoren hurtigt rødt, og der lyder en alarm. Ret fejlen, som beskrevet nedenfor. Hvis fejlen stadig opstår, bedes du kontakte vores eftersalgsservice.

Fejlbeskrivelse (robotten)	Løsning
Fejl 1: Se, om radaren er tilstoppet, om den er startet i en ny position eller om den sidder fast.	Se, om radaren er blokeret af en genstand eller om den sidder fast på grund af fremmedlegemer. Hvis dette er tilfældet, skal du fjerne genstanden eller fremmedlegemerne.
	Apparatet må ikke bruges på steder med stærkt lys.
	Hvis fejlen stadig opstår, skal du flytte robotten til en et andet sted og starte den igen.

FEJLFINDING

Fejlbeskrivelse (robotten)	Løsning
Fejl 2: Se, om stødpuden sidder fast.	Se, om stødpuden sidder fast i fremmedlegemer. Hvis dette er tilfældet, skal du fjerne fremmedlegemet og tryk forsigtigt på stødpuden et par gange, for at se om den er fleksibel.
	Se, om apparatet sidder fast i et trængt sted. Hvis så, skal du flytte den til et andet sted og starte den igen.
Fejl 3: Tør klippesensoren af, og start apparatet et sted langt væk fra farlige områder.	Se, om apparatet er i klemme. Hvis så, skal du flytte den til et andet sted og starte den igen.
	Se, om kant-sensoren er blokeret af fremmedlegemer, såsom støv. Kant-sensoren skal regelmæssigt tørres af.
Fejl 4: Se, om hovedbørsten sidder fast.	Se, om uldgarn, elektriske ledninger eller andre fremmedlegemer har viklet sig ind i hovedbørsten. Hvis så, skal du tage hovedbørsten af og rengør den.
	Fjern alle fremmedlegemer, såsom uldgarn og elektriske ledninger, på gulvet, før det rengøres.
	Fremmedlegemer har en tendens til, at vikle sig ind i hovedbørsten. Børsten skal regelmæssigt rengøres.
Fejl 5: Se, om sidebørsten sidder fast.	Se, om uldgarn, elektriske ledninger eller andre fremmedlegemer har viklet sig ind i sidebørsten. Hvis så, skal du tage sidebørsten af og rengør den.
	Fjern alle fremmedlegemer, såsom uldgarn og elektriske ledninger, på gulvet, før det rengøres.
Fejl 6: Se, om hovedhjulet sidder fast.	Fremmedlegemer har en tendens til, at vikle sig ind i sidebørsten. Børsten skal regelmæssigt rengøres.
Fejl 7: Sæt støvbeholder i igen.	Se, om fremmedlegemer har viklet sig ind i hovedhjulet. Hvis så, skal disse fjernes.
	Sæt støvbeholderen i igen og sørg for, at både den og filterskærmen sættes rigtigt i.
	Når begge er sat rigtigt i, skal filterskærmen skiftes.
Fejl 8: Lavt batteriniveau! Genoplad produktet.	Batteriniveauet er lavt. Genoplad produktet, før det tages i brug igen.
Fejl 9: Produktet kan ikke genoplades. Se, om robotten er ordentligt forbundet med rengøringsstationen.	Tør ladekontakterne på robotten og rengøringsstationen af med en tør klud.
Fejl 10: Unormal batteritemperatur. Lad produktet køle ned og prøv igen senere.	Batteriets temperatur er for høj eller for lav. Apparatet må ikke bruges, før batteriets temperatur er normal.

FEJLFINDING

Fejlbeskrivelse (robotten)	Løsning
Fejl 11: Kontroller den højre bevægelsessensor til kørsel langs vægge.	Bevægelsessensoren til kørsel langs vægge er blokeret af støv. Tør den højre bevægelsessensor til kørsel langs vægge af.
Fejl 12: Sæt apparatet vandret, før det startes.	Apparatet vipper i starten. Stil apparatet på et vandret gulv, før det startes igen.
Fejl 13: Ventilatoren kører unormalt	Støvopsamling Ventilatoren kører ikke normalt. Nulstil systemet.
Fejl 14: Rengør filter skærmen.	Tag filter skærmen ud og rens den.
Fejlbeskrivelse (rengøringsstationen)	Løsning
Fejl 1: Produktet kan ikke genoplades. Fjern eventuelle forhindringer i nærheden af rengøringsstationen.	Rengør området omkring rengøringsstationen, og sørg for at der ikke er nogen genstande inden for 1,5 meter foran rengøringsstationen.
Fejl 2: Flyt apparatet væk fra et forbudt område, og start det igen.	Flyt produktet væk fra softwarens virtuelle væg eller et forbudt område, og start det igen.
Fejl 3: Se, om moppemodulet sidder fast.	Fjern eventuelle fremmedlegemer, der har viklet sig ind i moppemodulet.
Fejl 4: Sæt rentvandsbeholderen i igen.	Se, om rentvandsbeholderen er sat ordentligt på plads.
Fejl 5: Der er ikke vand i rentvandsbeholderen	Kontroller rentvandsbeholderen, og fyld den op med vand til "MAX"-mærket.
Fejl 6: Sæt spildevandsbeholder i igen.	Se, om spildevandsbeholderen er sat ordentligt på plads.
Fejl 7: Spildevandsbeholderen er fuld	Tøm og rengør spildevandsbeholderen, og sæt den i igen.
Fejl 8: Spildevandsbeholderen virker unormalt	Se, om låget er sat ordentligt på spildevandsbeholderen.
	Se, om spildevandsbeholderen er sat ordentligt i. Se, om afløbet er tilstoppet. Afløbet skal regelmæssigt rengøres.
Fejl 9: Sæt rengøringsbakken i	Se, om rengøringsbakken er sat ordentligt på plads. Hvis ikke, skal du sætte den ordentligt på plads.
Fejl 10: Støvposen er ikke sat ordentligt i	Se, om der er sat en støvpose i apparatet.
	Hvis der er sat en støvpose i apparatet, skal du sørge for, at den er sat helt på.

FEJLFINDING

Fejlbeskrivelse (rengøringsstationen)Virhe	Løsning
Fejl 11: Unormalt lufttryk i rengøringsstationen	Se, om topdækslet på rengøringsstationen er ordentligt lukket.
	Se, om støvposen er fuld. Hvis så, skal den skiftes.
Fejl 12: Støvposen er fuld	Hvis støvposen ikke er fuld, skal du se, om støvgangen i rengøringsstationen er tilstoppet. Hvis støvgangen er tilstoppet, skal den rengøres manuelt.
Fejl 13: Unormal støvopsamling	Se, om der er fremmedlegemer i støvopsamlingsåbningen på rengøringsstationens støvpose. Hvis så, skal disse fjernes.
	Se, om støvbeholderen er tilstoppet Hvis så, skal den rengøres.
Fejl 14: Standby	Dette sker hvis moppefunktionen bruges, og der ikke er nok vand i rentvandsbeholderen eller hvis beholderen ikke er sat ordentligt på plads, når robotten har kørt tilbage til rengøringsstationen.
	Dette sker hvis moppefunktionen bruges, og spildevandsbeholderen er fuld eller ikke er sat ordentligt på plads, når robotten har kørt tilbage til rengøringsstationen.
	Dette sker hvis moppefunktionen bruges, og rengøringsbakken ikke er sat ordentligt på plads, når robotten har kørt tilbage til rengøringsstationen.
	Skyllebeholderen er fuld, når robotten har kørt tilbage til rengøringsstationen.

Meddelelse: Nogle fejl kan rettes ved, at nulstille systemet.

GENERELLE PROBLEMER

Problem	Løsning
Produktet tænder ikke	Batteriniveauet er lavt: Robotten skal lades op i rengøringsstationen før den bruges igen. Batteriets temperatur er for høj eller for lav: Brug venligst apparatet i en temperatur på 0 °C til 40 °C.
Batteriet oplades ikke	Rengøringsstationen er ikke tændt: Se, om begge ender af dens strømkabel er tilsluttet ordentligt. Dårlig forbindelse: Rengør ladekontakterne på rengøringsstationen og robotten. Se, om rengøringsstationens skærm lyser.
Opladningen er langsom	Robotten reducerer automatisk sin opladningshastighed, for at vedligeholde batteriet, når det bruges på et varmt eller koldt sted. Opladningskontakterne er beskidte: Rengør dem med en tør klud.

GENERELLE PROBLEMER

Problem	Løsning
Batteriet kan ikke genoplades	Der er for store genstande omkring på rengøringsstationen: Sæt rengøringsstationen i et åbent område. Robotten er for langt væk fra rengøringsstationen: Sæt dem tættere på hinanden.
Unormal lyde under rengøringen	Fremmedlegemer har viklet sig ind i hovedbørsten, sidebørsten eller hovedhjulet: Stop produktet og rens den pågældende del. Drejhjulet er tilstoppet med støv og sidder fast: Det anbefales at skrue hjulet af med en skruetrækker og skylle det.
Fejl på Wi-Fi-forbindelsen	Wi-Fi-funktionen er ikke slået til: Nulstil dit Wi-Fi-netværk og prøv igen.
	Wi-Fi-signalet er muligvis svagt: Sørg for, at robotten er i et område, hvor Wi-Fi-signalet er stærkt.
	Wi-Fi-forbindelsen virker ikke ordentligt: Nulstil Wi-Fi-netværket, download den nyeste mobiltelefonklient og prøv at oprette forbindelsen igen.
	Appen kan ikke bruges med din produktmodel: Se, hvilke modeller appen kan bruges med.
	Wi-Fi-forbindelsen afbrydes pludselig: Routeren er muligvis indstillet forkert. Kontakt venligst vores eftersalgsservice.
Skal batteriet opladet i 16 timer de første tre gange det bruges?	Lithium-ion-batteriet har ingen hukommelse. Det kan bruges umiddelbart efter det er ladet helt op.
Genoplader under rengøring, men rengør derefter ikke	Sørg for, at robotten ikke står på DND-funktionen, hvilket deaktiverer efterfølgende rengøring. Robotten genoplades manuelt eller sættes tilbage i rengøringsstationen.
Robotten kører ikke tilbage til rengøringsstationen efter delvis rengøring eller flytning	Efter delvis rengøring eller hvis apparatet flyttes længere væk, opretter apparatet et kort mere. Hvis robotten er for langt væk fra rengøringsstationen, genoplades den muligvis ikke automatisk. Sæt den manuelt tilbage i rengøringsstationen til genopladning.
Apparatet fejler ikke ordentligt	Bevægelsessensoren til kørsel langs vægge eller kant-sensoren er beskidt: Tør dem af med en ren og blød klud.
Apparatet rengør ikke ordentligt	Støvbeholderen er fuld: Rengør støvbeholderen. Filterskærmen er tilstoppet: Rengør filter skærmen. Fremmedlegemer har viklet sig ind i hovedbørsten: Fjern fremmedlegemerne.
Fejl under periodisk rengøring	Batteriniveauet er lavt. Periodiske rengøring kan kun gøres, når batteriniveauet er over 15 %.
Bruger robotten meget strøm, hvis den sidder i rengøringsstationen hele tiden?	I dette tilfælde bruger apparatet kun lidt strøm, hvilket er bedst for batteriet.

GRUNDLÆGGENDE PARAMETRE

Produkt navn	LDS robotstøvsuger med automatisk støvbortskaffelse og mopning	Model	ORBIT ONE
Driftsspænding	Jævnstrøm (DC) 24 V	Nominel effekt	50 W
Batterikapacitet	5.200 mAh	Strøm grænse for opladning	1,2 A
Nettovægt	4,1 kg	Mål	354*354*98,5 mm
Opladningstid	Cirka 250 minutter	Støj	<70 dB
Støvbeholderens kapacitet	350 ml		

Produkt navn	Registrering af stationen	Model	ORBIT ONE
Nominel effekt	1800 W	Nominel strømforbrug	220-240 V~, 50/ 60 Hz
Nominel udgang	24V 1.2A	Mål	430*430*455 mm
Nettovægt	10,3 kg	Støj	<80 dB
Støvsamlingstid	12 sekunder	Støvposens kapacitet	3 liter

Krav til enheder, der bruges med produktet: Enheder med Android 5.0 eller iOS 10 eller nyere udgaver (iPhone 5 eller nyere udgaver)

Korrekt bortskaffelse af dette produkt



Dette symbol på produktet eller i vejledningen betyder, at det udtjente elektriske eller elektroniske udstyr ikke må bortskaffes sammen med husholdningsaffald. I EU-lande findes der separate genbrugsordninger.

Kontakt de lokale myndigheder eller forhandleren for yderligere oplysninger.

Power International AS,
PO Box 523, N-1471 Lørenskog, Norway

Power Norge:
<https://www.power.no/kundeservice/>
T: 21 00 40 00

Expert Danmark:
<https://www.expert.dk/kundeservice/>
T: 70 70 17 07

Power Danmark:
<https://www.power.dk/kundeservice/>
T: 70 33 80 80

Punkt 1 Danmark:
<https://www.punkt1.dk/kundeservice/>
T: 70 70 17 07

Expert Finland:
<https://www.expert.fi/tuki/asiakaspalvelu/>
T: 020 7100 670

Power Finland:
<https://www.power.fi/tuki/asiakaspalvelu/>
T: 0305 0305

Power Sverige:
<https://www.power.se/kundservice/>
T: 08 517 66 000

