



LDS Robotic Vacuum Cleaner with Auto Dirt Disposal and Mop Washer

ORBIT ONE
CLEANING YOUR SPACE

User Manual

Please read this manual carefully before use and keep it for reference.

GB

Thank you for purchasing your new POINT Robotic Vacuum Cleaner. These operating instructions will help you use it properly and safely. We recommend that you spend some time reading this instruction manual in order that you fully understand all the operational features it offers. Read all the safety instructions carefully before use and keep this instruction manual for future reference.

NO

Takk for at du kjøpte ditt nye Rydder POINT-robotisk vakuum. Denne bruksanvisningen vil hjelpe deg med å bruke den på en trygg og riktig måte. Vi anbefaler at du tar deg tid til å lese gjennom hele bruksanvisningen for å bli fortrolig med alle funksjonene som tilbys. Les alle sikkerhetsanvisningene nøye før bruk, og oppbevar bruksanvisningen for fremtidig referanse.

FI

Kiitos, kun valitsit uuden POINT-robottipölynimurin. Nämä käyttöohjeet opastavat sinua käyttämään laitetta oikein ja turvallisesti. On suositeltavaa käyttää aikaa tämän käyttöoppaan lukemiseen, jotta ymmärrät täysin, mitä toiminnallisia ominaisuuksia tuote tarjoaa. Lue kaikki turvallisuusohjeet huolellisesti ennen laitteen käyttöä ja säilytä käyttöopas myöhempää käyttöä varten.

DK

Tak for købet af dit nye POINT robotstøvsuger. Disse brugervejledninger hjælper dig med at bruge dette apparat rigtigt og sikkert. Vi anbefaler, at du læser denne brugervejledning, så du får en fuld forståelse af hvordan alle funktionerne virker. Læs sikkerhedsforskrifterne grundigt inden brug, og gem denne brugervejledning til senere brug.

SE

Tack för att du har köpt ditt nya POINT robotdammsugare. Denna bruksanvisning hjälper dig att använda den på ett säkert och korrekt sätt. Vi rekommenderar att du tar dig tid att läsa igenom denna bruksanvisning för att till fullo förstå alla driftfunktioner som den erbjuder. Läs noga igenom alla säkerhetsinstruktioner före användning och spara bruksanvisningen för framtida bruk.

Instruction Manual – English	page	4 - 27
Bruksanvisning – Norsk	side	28 - 51
Käyttöopas - Suomi	sivu	52 - 75
Brugervejledning – Dansk	side	76 - 99
Bruksanvisning – Svenska	sida	100 - 123



SÄKERHETSFÖRESKRIFTER

Läs den här bruksanvisningen innan du använder produkten.

För att undvika personskador och förlust av egendom ska du läsa igenom följande säkerhetsföreskrifter noggrant och följa dem. Säkerhetsföreskrifterna omfattar varningar och försiktighetsåtgärder som båda är viktiga gällande säkerhet vid användning.

- ⚠ Varningar är försiktighetsåtgärder för att undvika allvarliga skador eller dödsfall under drift.
- ⚠ Försiktighetsåtgärder är till för att undvika mindre skador eller skador på produkten.

⚠ VARNINGAR (huvuddel)

1. Använd inte apparaten på eller i närheten av en våt plats, t.ex. en vattenkälla eller ett badrum.
2. Använd inte apparaten för att rengöra vätskor, tändstickor eller vått avfall.
3. För att undvika bränder får du inte använda apparatens huvuddel för att städa upp brännbara vätskor som fotogen eller bensin, föremål med gnistor eller brännbart damm som kolpulver i tonerkassetter och du får heller inte använda apparaten i närheten av någon plats ovanför dig eller i någon brännbar eller explosiv gas.
4. För att undvika bränder och/eller skador får du inte ta isär, reparera eller sätta ihop produkten själv, men du kan byta ut förbrukningsmaterialet enligt anvisningarna i den här bruksanvisningen.
5. Om du upptäcker att rullborsten fungerar onormalt när du använder den, stäng av med strömbrytaren och kontrollera och ta bort eventuella hår eller andra långa fibrer på rullborsten.
6. Batteriet är en sluten enhet och är därför säkert under normala förhållanden. Läckage av vätskan i den kan orsaka irritation eller brännskador. Tvätta med tvål och vatten om huden kommer i kontakt med vätskan eller spola omedelbart med vatten i minst 15 minuter och sök läkarhjälp om ögonen kommer i kontakt med vätskan.
7. Apparaten är inte lämplig för barn, personer med fysiska, sensoriska eller mentala problem eller personer utan nödvändig erfarenhet eller kunskap. Deras användning av apparaten måste övervakas.
8. Håll apparaten borta från elektromagnetiska apparater på sjukhus, håll barn borta från att leka med produkten, se till att apparaten används med den städstation som medföljer den.

SÄKERHETSFÖRESKRIFTER

9. Innan du kasserar apparaten ska du stänga av den och ta ut batteripaketet ur den med rätt verktyg: ta bort skruvarna på bottenluckan, öppna bottenluckan, dra ut batteripaketets anslutningspoler och ta ut batteriet ur batteribehållaren. Det förbrukade batteripaketet ska inte slängas utan återvinnas på ett säkert sätt.
10. Om produkten lagras under lång tid föreslås månadsvis laddning.

VARNINGAR (städstationen)

1. Dra inte i kontakten med våta händer.
2. Använd inte en skadad stickpropp eller ett löst uttag.
3. När du använder städstationen ska du använda ett växelströmsaggregat med nominell spänning. En generator eller ett likströmsaggregat kan orsaka brand och/eller elektriska stötar.
4. Ta bort dammet på nätkontakten med en torr trasa med jämna mellanrum för att undvika brand på grund av dålig isolering etc.
5. Sätt in nätkontakten helt och hållet för att undvika elektriska stötar, kortslutningar och brand.
6. Om fel uppstår ska du omedelbart bryta strömmen och sluta använda apparaten för att undvika rökutveckling, brand och elektriska stötar.
7. Om apparaten är onormalt varm, luktar bränt eller låter onormalt under laddning eller användning ska du omedelbart bryta strömmen och dra ut kontakten, placera den i ett öppet utrymme bort från brännbara föremål samt byta ut eller låta reparera den på ett säkert sätt av professionell servicepersonal från tillverkaren för att undvika faror.
8. För att undvika personskador och elektriska stötar ska du dra ut kontakten ur eluttaget innan du rengör eller underhåller produkten.
9. Lägg inte huvuddelen eller elkontakten i vatten och spruta inte vatten på dem.
10. Använd inte någon annan strömkabel för att ladda apparaten.
11. När du drar ut nätkontakten ska du hålla fast den isolerade delen av städstationen och inte dra i nätkabeln.
12. För att undvika elektriska stötar får du inte använda städstationen när kåpan är skadad.
13. Städstationen fungerar endast med de golvmopplings robotar som tillverkaren har fastställt.
14. Innan du laddar, kontrollera om städstationens specifikationer överensstämmer med matningsspänningen.

SÄKERHETSFÖRESKRIFTER

VARNINGAR (huvuddel / städstation)

1. Använd inte apparaten på en plats som är utomhus, inte ovan jord eller industriell.
2. Använd inte apparaten i ett utrymme ovanför dig utan ett skyddsgaller.
3. Blockera inte luftutloppet, annars kommer apparatens huvuddel att deformeras, gå sönder eller börja brinna på grund av överhettning.
4. Dra inte i apparaten, golvet kan repas.
5. För att undvika personskador och produktskador får du inte skaka apparaten eller låta små barn leka med den.
6. För att undvika brand och elektriska stötar får du inte släppa produkten, låta den kollidera med något annat föremål eller utöva något tryck på den.
7. Använd inte apparaten förrän både rullborsten och filtret har monterats korrekt, annars kan städningsförmågan påverkas.
8. Innan du laddar, kontrollera och se till att laddningskabeln till städstationen är i gott skick.
9. Innan du använder apparaten ska du ställa bord, stolar och andra föremål på golvet i ordning och ta bort alla elkablar och små föremål på golvet för att säkerställa att apparaten rör sig smidigt.
10. Räta ut mattor för att apparaten ska kunna förflyttas smidigt.
11. Stå inte framför apparatens huvuddel när du använder den, annars kan huvuddelen inte identifiera de områden som ska rengöras.
12. Förvara inte eller använd apparaten under extrema förhållanden, t.ex. i extrema temperaturer. Vi rekommenderar att du förvarar eller använder den på en torr och sval plats inomhus med normal inomhustemperatur.

PRODUKTPRESENTATION

HUVUDEL

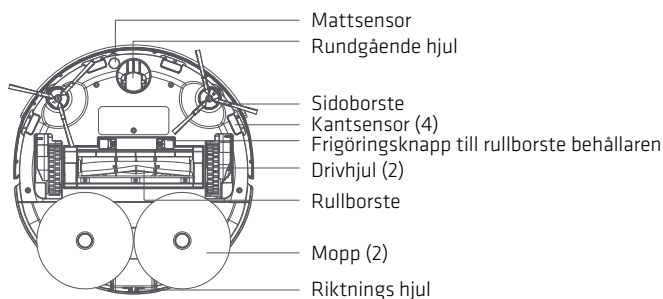
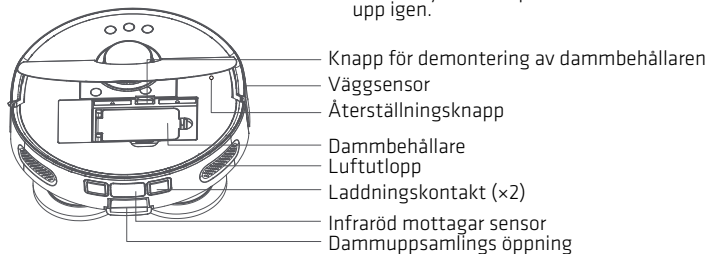
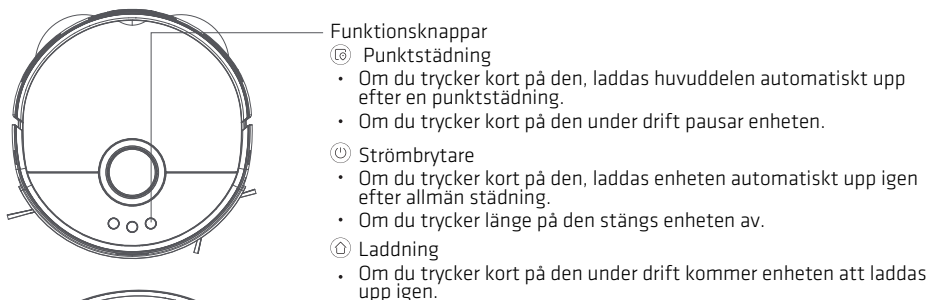
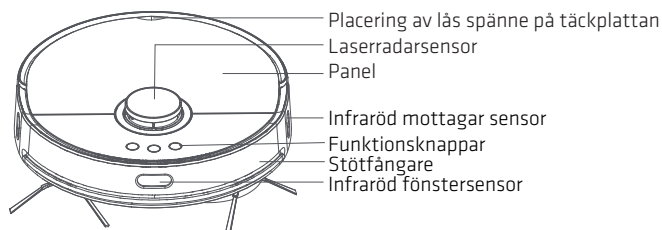

DAMMBEHÅLLARE

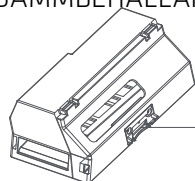

Spänne för frigöring av dammbehållaren

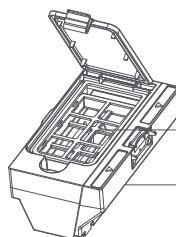

Dammbehållare filtersil
Damminlopp

STÄDSTATION

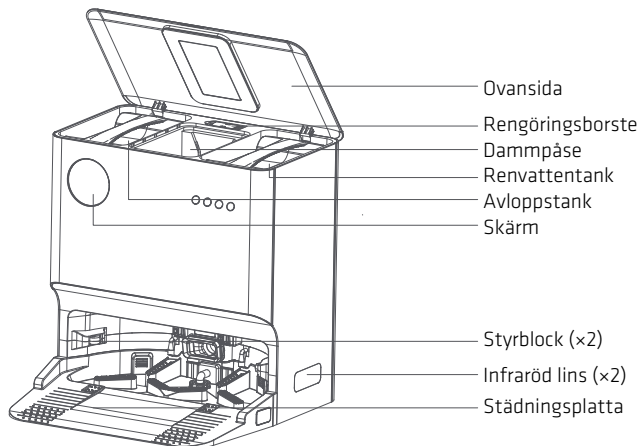
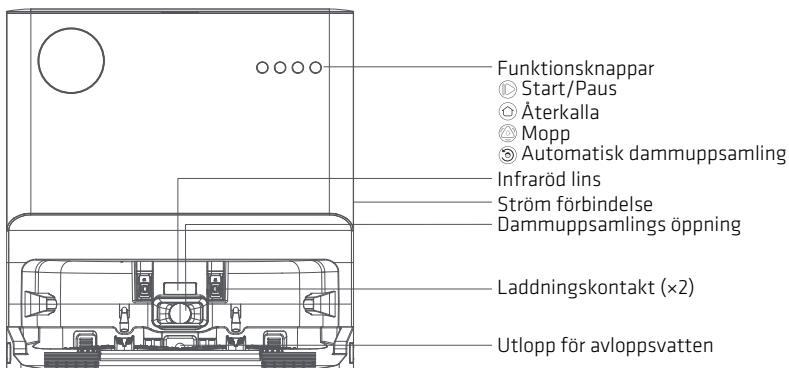

ANVÄNDNING

Steg 1: Montera bort de skyddande dynorna på båda sidor av stötfångaren; skyddet i spåret undertill.

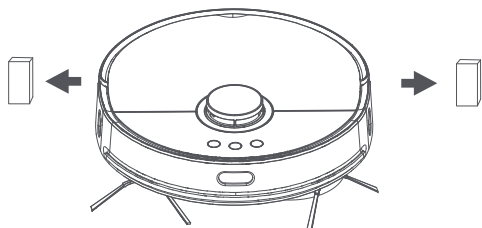

Steg 2: Klistra fast moppen i mopphållarens klistringsområde och montera mopphållarens underenhet.

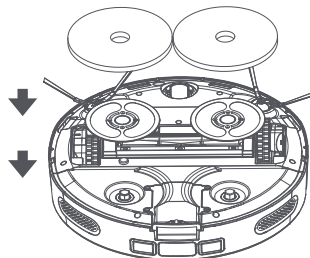

STÄDSTATION

Steg 3: Hitta en lämplig plats att placera städstationen på och se till att den placeras horisontellt.

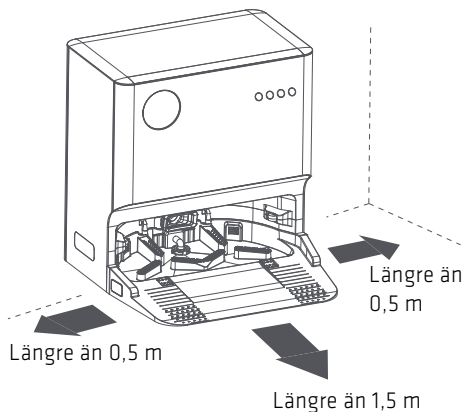

Steg 4: Ta ut renvattentanken, ta bort locket på den, placera renvattentanken efter påfyllning av vatten tillbaka i städstationen och sätt på locket på städstationen.

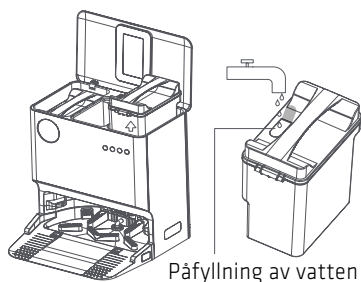

Steg 5: Som basstationen visas på bilden nedan. Anslut strömmen och koppla ihop roboten med städstationen. På roboten, tryck på "Strömbrytaren + Punktstädning" i 5 sekunder, och städstationen, tryck på "Start + Återkalla" i 5 sekunder. Du har 1 minut på dig att parkoppla. Efter lyckad parkoppling placeras huvuddelen på städstationen för laddning.

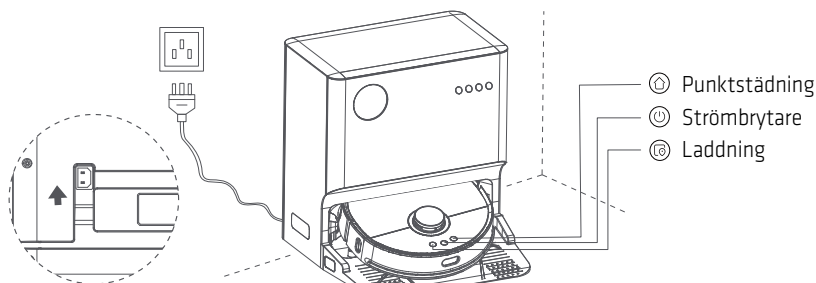

⚠ UPPMÄRKSAMHET

1. Undvik att använda apparaten i rum med spädbarn och husdjur och håll den borta från spädbarn och husdjur för att undvika fara.
2. För att underlätta för roboten att återvända till städstationen efter städningen rekommenderas att roboten startar från städstationen och att inte flytta städstationen under städningen.
3. Städstationen har funktionerna att samla in damm, ladda, rengöra moppen och lufttorka moppen. En ny dammpåse är redan monterad.
4. Använd inte moppen på mattor.

ANSLUTA APP



1. Skanna QR-koden för att ladda ner appen "Smart Life". Du kan också söka efter appen "Smart Life" i appbutiker.



2. Tryck på "Lägg till enhet" eller på "+"-tecknet i det övre högra hörnet.



3. Välj "Små hushållsapparater" och klicka sedan på "Robotdammsugare (Wi-Fi)".



4. Kontrollera att mobiltelefonen är ansluten till 2,4 GHz Wi-Fi-nätverket, ange Wi-Fi-namn och lösenord för att logga in och tryck sedan på "Nästa".



5. Bekräfta att enheten är påslagen, tryck och håll in "⏻ + 🔊" i 3 sekunder samtidigt, du kommer att höra röstmeddelandet "Wi-Fi has reset", sedan börjar ⏻ blinka, enheten är redo för anslutning, tryck på "Bekräfta att indikatorn blinkar".



6. Välj "AP-läge".

ANSLUTA APP



7. När du har tryckt på "Anslut" ansluter du till enhetens hotspot enligt hotspot-namnet som visas på skärmen.



8. Enhetens hotspot-namn visas i formatet "SmartLife-XXXXXXXX", tryck för att ansluta till enhetens hotspot.

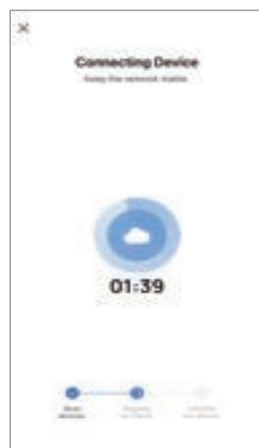

9. När du har anslutit till enhetens hotspot återgår du manuellt till appens anslutningsfönster och väntar på anslutningen.



10. När anslutningen har lyckats kan du ändra enhetens namn manuellt eller klicka på "Klar" direkt.



11. Appanslutning slutförd.

SLÅ PÅ/AV OCH STÄDNING

1. Slå på/av

Starta: Tryck länge på strömbrytaren. Därefter tänds indikatorn för strömbrytaren och huvuddelen är i vänteläge.

Stänga av: Om du trycker länge på strömbrytaren kommer indikatorn för strömbrytaren att sakta slockna och huvuddelen kommer att stängas av.

2. Laddning

Efter städningen återgår huvuddelen automatiskt till städstationen för att laddas upp.

Om städfunktionen inte är aktiverad när huvuddelen är i laddningsläget på städstationen kan huvuddelen inte laddas. Sätt den manuellt på städstationen.

När huvuddelen laddas, blinkar laddningsindikatorn långsamt och när huvuddelen har laddats helt kommer strömindikatorn att lysa med ett fast sken.

3. Allmän städning

Vid första städningen skannar produkten och delar upp golvet, skapar en karta, rengör längs väggarna och rengör sedan i en sicksackbana och slutligen automatiskt tillbaka till städstationen.

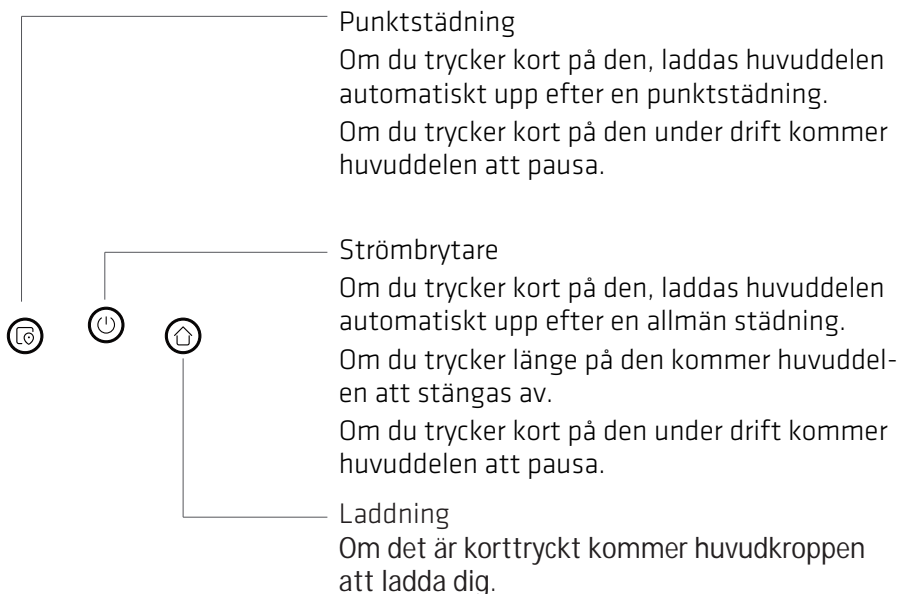

SLÅ PÅ/AV OCH STÄDNING

4. Punktstädning

Om du trycker på Punktstädning när huvuddelen är i vänteläge eller pausad, kommer huvuddelen att utföra punktstädning i ett kvadratisk område (1,6 m × 1,6 m) där mittenpunkten är sig själv och efter städningen kommer den automatiskt att återgå till sin ursprungliga position och stanna.

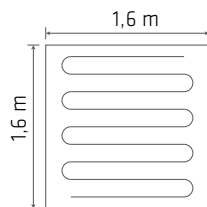

Punktstädning

5. Fel

Om huvuddelen inte fungerar, blinkar strömindikatorn snabbt rött och ett ljud hörs. Avhjälj felet enligt anvisningarna i avsnittet "Felsökning" i denna bruksanvisning.

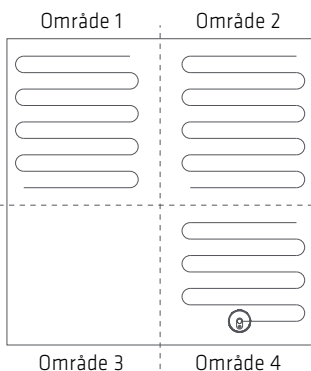

6. Viloläge

Om det inte sker någon drift på mer än 20 minuter kommer huvuddelen att vila automatiskt. Därefter kommer den att vara okontrollerbar för städstationen och kan väckas genom att trycka på valfri knapp eller genom att använda appen.

7. Automatisk dammuppsamling

Efter städningen återgår huvuddelen automatiskt till städstationen för att samlas in damm.

8. Återställningsknapp

Om huvuddelen inte kan startas på grund av fel på knapparna kan du försöka med att återställa systemet. Efter återställningsknappen (position: sidan 103) startar huvuddelen automatiskt. Efter återställning rensar produkten inställningen för periodisk städning och inställningen för städningssläge och återställer Wi-Fi.

⚠ FÖRSIKTIGHET

1. Du rekommenderas att aktivera städningfunktionen när huvuddelen är i laddningssläget på städstationen.
2. Om batteriet är svagt under städningen kommer huvuddelen automatiskt att återvända till städstationen för att laddas upp och sedan återgå till det avbrutna läget för att fortsätta städningen.
3. Innan du använder apparaten ska du ställa bord, stolar och andra föremål på golvet i ordning och ta bort alla elkablar och mindre föremål på golvet för att säkerställa att apparaten rör sig smidigt.
4. Stå inte framför apparatens huvuddel när du använder den, annars kan huvuddelen inte identifiera de områden som ska rengöras.

DISPLAYN PÅ STÄDSTATIONEN

När städstationen är påslagen förblir displayen tänd. Om städstationen inte är i drift under 60 sekunder, släcks displayen.



Skärm

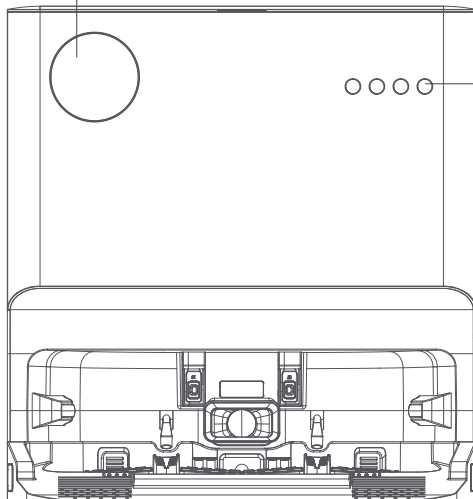

Funktionsknappar

Start/Paus





Återkalla

Mopp rengöring

Automatisk dammsamling

HUVUDDLEN ÄR INTE PÅ STÄDSTATIONEN.

Robotten er ikke i rengøringsstationen.

 Start/Paus	Starta: Utför uppgiften. Paus: Paus i utförandet av en uppgift.
 Återkalla	Dammsugning och moppning/enbart moppning: Vid kort tryck när huvuddelen är på städstationen, laddas huvuddelen kontinuerligt. Vid kort tryck när huvuddelen inte är på städstationen, återvänder huvuddelen till städstationen för dammtömning (i mer än 1 minut), tvätt och torkning av moppen samt laddning. Endast dammsugning: Vid kort tryck när huvuddelen är på städstationen, laddas huvuddelen att kontinuerligt. Vid kort tryck när huvuddelen inte är på städstationen, återvänder huvuddelen till städstationen för dammtömning (i mer än 1 minut) och laddning.
 Mopp rengöring	Dammsugning och moppning/enbart moppning: Vid kort tryck när huvuddelen är på städstationen, utför huvuddelen tvätt och torkning av moppen samt laddning. Vid kort tryck när huvuddelen inte är på städstationen, visar apparaten sådan information. Endast dammsugning: Vid kort tryck när huvuddelen är på städstationen svarar apparaten inte alls. Vid kort tryck när huvuddelen inte är på städstationen svarar produkten inte på något annat sätt än att visa sådan information. Vid tryck i 3 till 5 sekunder går produkten in i vattenpumpningsläget.
 Automatisk dammuppsamling	Vid tryck kommer produkten att samla upp damm i 12 sekunder.

* Uppmaning: Starta genom att trycka med ett finger.

DEMONTERING OCH RENGÖRING AV APPARATEN

Nedanstående demontering och rengöring ska göras efter att strömförsörjningen har kopplats bort!

Demontera och montera rullborsten

Steg 1: Montera rullborsten.

Vänd på apparaten, för frigöringsknappen för rullborste behållaren mot mitten, demontera rullborstebehållaren, ta ut rullborsten och ta bort allt som finns på dess yta.

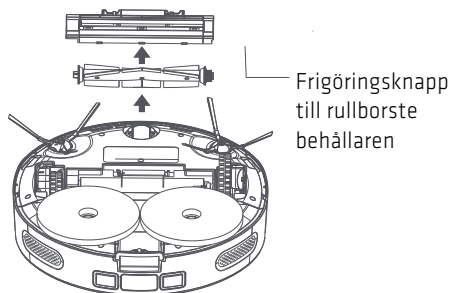

Steg 2: Rengör rullborsten.

Använd rengöringsborsten för att ta bort hår och andra fibrer på rullborsten och separera dem från rullborsten. Det rekommenderas att byta ut rullborsten var tredje till sjätte månad.

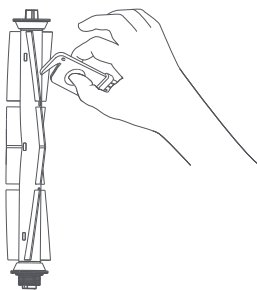

Demontera och montera sidoborsten

Steg 1: Demontera sidoborsten.

Vänd på apparaten, ta bort skruvarna med hjälp av en skruvmejsel och ta bort sidoborsten.

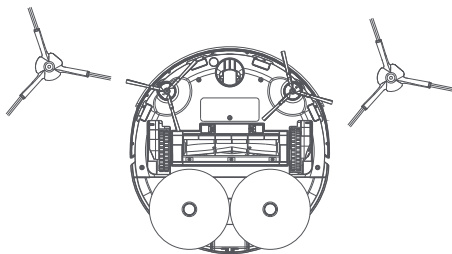

Steg 2: Rengör sidoborsten.

Använd rengöringsborsten för att ta bort hår och andra fibrer på sidoborsten och separera dem från sidoborsten. Det rekommenderas att byta ut sidoborsten var tredje till sjätte månad.

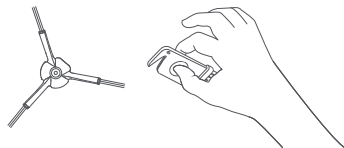

⚠ FÖRSIKTIGHET

1. Byt ut den gamla sidoborsten mot en standard borste för att få en bra städningseffekt.
2. Byt ut sidoborsten försiktigt med en skruvmejsel för att undvika skador.
3. Rengöringsborsten har ett vasst blad för att skära av de snåriga föremål som är svåra att ta bort. Förvara utom räckhåll för barn.

DEMONTERA OCH MONTERA DAMMBEHÅLLARE OCH FILTER

Steg 1: Demontera dammbehållaren.
Lyft upp den övre täckplattan, tryck på knappen för demontering av dammbehållaren och demontera den.

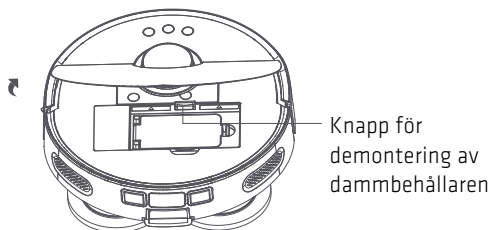

Steg 2: Häll avfallet i ett sopkärl.
Öppna spännet för att frigöra dammbehållaren, håll avfallet i dammbehållaren i ett sopkärl och rengör de oåtkomliga ställena med rengöringsborsten.



Steg 3: Demontera filtret.
Du kan bestämma dig för att rengöra filtret eller inte. Om du bestämmer dig för att rengöra filtret, demontera filterhållaren och sedan filtret enligt anvisningarna i figuren nedan, rengör dem med rengöringsverktyget och montera dem slutligen på rätt sätt eller byt ut det gamla filtret mot ett nytt.

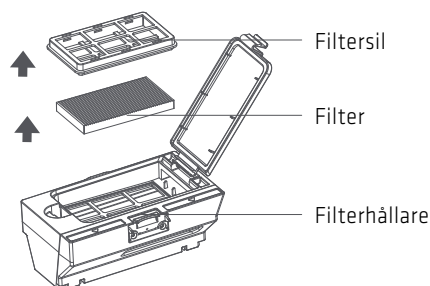

Steg 4: Spola dammbehållaren.
Spola dammbehållaren eller filtret med rent vatten och låt den torka i solen innan den används igen, för att undvika dålig lukt från damm som fastnat.

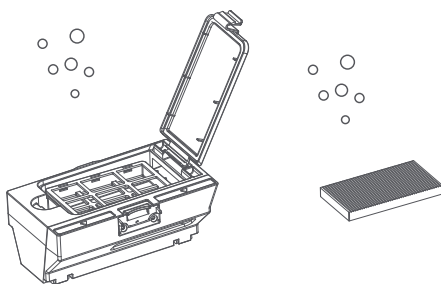

DEMONTERA OCH MONTERA MOPPEN

Steg 1: Demontera moppen.

Demontera mopppmodulen från chassit och ta bort moppen från mopphållaren.

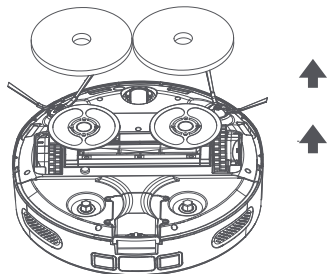

Steg 2: Tvätta moppen.

Spola moppen med rent vatten och torka den i solen innan du använder den igen för att undvika dålig lukt på grund av att damm fastnar.

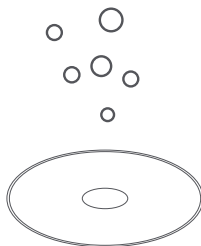

⚠ FÖRSIKTIGHET

1. Byt ut den gamla moppen mot en standardmopp för att säkerställa en god städningseffekt.
2. För att undvika att avloppsvattnet kontaminerar huvuddelen ska du demontera moppen innan du tvättar den.
3. Det rekommenderas att du byter ut moppen mot en standardmopp var tredje till sjätte månad.

RENGÖRING AV DELAR PÅ HUVUDDALEN.

Steg 1: Rengör huvudkroppens sensorer.

Använd en ren mjuk trasa för att torka av laddningskontakten på baksidan, klipsensorn, LIDAR-sensorn, den infraröda sensorn och rörelsesensorn längs väggen.

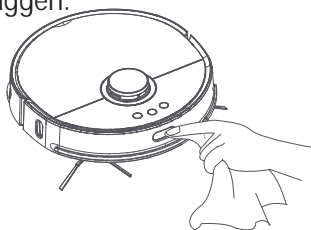

Steg 2: Rengör det rundgående hjulet.

Vänd på apparaten, demontera det rundgående hjulet genom att lyfta det, ta bort hår och annan smuts på hjulhuset och axeln, tvätta det rundgående hjulet, låt det torka i solen och montera det igen.



⚠ FÖRSIKTIGHET

1. Rengör sensorn på huvuddelen, den infraröda sensorn och laddningskontakten med en torr trasa för att undvika att produkten skadas av vatten.
2. Använd skruvmejseln försiktigt när du byter ut delar för att undvika skador på delar.

RENGÖRA STÄDSTATIONEN

Steg 1: Byt ut dammpåsen.

När dammpåsen är full, byt ut den enligt anvisningarna på städstationens display. Det föreslås att du byter ut den var fjärde vecka.

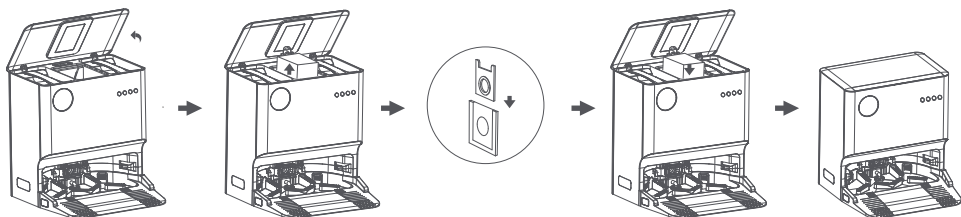

Öppna den övre luckan på städstationen.

Lyft upp handtaget till dammpåsen och ta ut dammpåsen.

Sätt in dammpåsens mynning i städstationens begränsning fack.

Sätt i en ny dammpåse.

Montera städstationens övre lock igen.

Steg 2: Rengör damm kanalen.

Koppla bort strömförsörjningen och kontrollera om den genomskinliga dammkanalen och dammintaget är blockerade. Om det uppstår en blockering, ta bort främmande föremål.

Steg 3: Rengör den infraröda linsen och laddningskontakten.

Använd en ren, mjuk trasa för att torka av eventuella främmande föremål på den infraröda linsen och laddningskontakten.

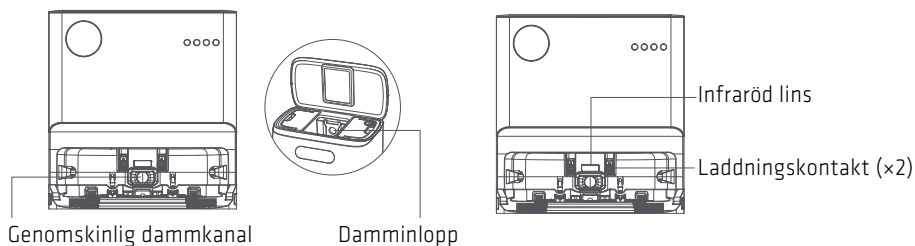

RENGÖRING AV DELAR PÅ STÄDSTATIONEN

Steg 1: Rengör avloppstanken.

Öppna städstationens övre lock, demontera avloppstanken, öppna tankens frigöringsspänne, rengör tanken med den långa rengöringsborsten, låt den torka i luften och montera den igen på städstationen.

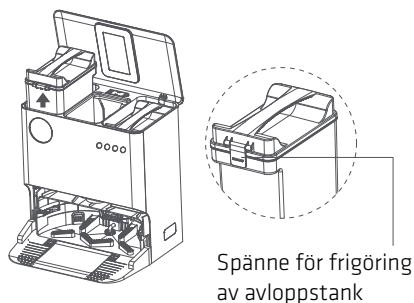

Steg 2: Rengör städplattan.

Demontera plattan, rengör den med rengöringsborsten och montera den igen på städstationen.

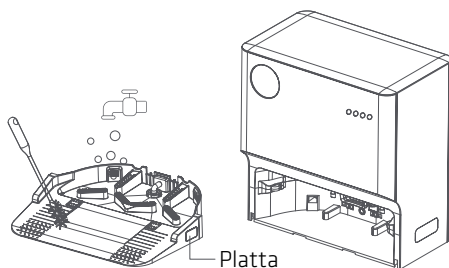

FELSÖKNING

Om produkten inte fungerar, blinkar strömindikatorn snabbt rött och ett ljud hörs. Åtgärda felet enligt anvisningarna nedan. Om felet inte förändras efter detta, kontakta vår kundtjänst.

Fel (huvuddelen)	Lösning
Fel 1: Kontrollera om radarn är blockerad, har startat i ett nytt läge eller fastnat.	Kontrollera om radarn blockeras av något hinder eller fastnar i något främmande material och, om så är fallet, ta bort hindret eller det främmande materialet.
	Använd inte apparaten på en plats med starkt ljus.
	Om felet är oförändrat flyttar du huvuddelen till ett nytt läge och börjar om igen.

FELSÖKNING

Fel (huvuddelen)	Lösning
Fel 2: Kontrollera om stötfångaren sitter fast.	Kontrollera om stötfångaren har fastnat i något främmande föremål och om så är fallet, ta bort det främmande föremålet och rör försiktigt vid stötfångaren flera gånger för att kontrollera att den är flexibel.
	Kontrollera om apparaten sitter fast i ett för litet utrymme och, om så är fallet, flytta den till en ny plats och starta den igen.
Fel 3: Torka av kantsensorn och starta apparaten på en plats långt bort från farliga områden.	Kontrollera om huvuddelen är upphängd och, om så är fallet, flytta den till ett nytt läge och börja om igen.
	Kontrollera om kantsensorn är blockerad av främmande material som damm och torka av den med jämna mellanrum.
Fel 4: Kontrollera om huvudborsten sitter fast.	Kontrollera om det finns ullgarn, elektriska ledningar eller andra främmande föremål som är tvinnade runt huvudborsten och om så är fallet, demontera huvudborsten och rengör den.
	Ta bort ullgarn, elektriska ledningar eller andra föremål som tenderar att sno sig runt borstarna vid städning på inomhusgolv.
	Huvudborsten tenderar att bli tvinnad av främmande föremål. Rengör den med jämna mellanrum.
Fel 5: Kontrollera om sido- borsten sitter fast.	Kontrollera om det finns ullgarn, elektriska ledningar eller andra främmande föremål som är tvinnade runt sidoborsten och om så är fallet, demontera sidoborsten och rengör den.
	Ta bort ullgarn, elektriska ledningar eller andra föremål som tenderar att sno sig runt borstarna vid städning på inomhusgolv.
Fel 6: Kontrollera om huvudhjulet sitter fast.	Sidoborsten tenderar att bli tvinnad av främmande föremål. Rengör den med jämna mellanrum.
Fel 7: Montera tillbaka dammbehållaren.	Kontrollera om det finns något främmande material på huvudhjulet och ta i så fall bort det.
	Montera tillbaka dammbehållaren och se till att både den och filtersilen är korrekt monterade.
	Om båda är korrekt monterade, byt ut filtersilen.
Fel 8: Lågt batteri! Ladda produkten.	Batteriet är lågt. Ladda innan du fortsätter att använda den.
Fel 9: Uppladdningen misslyckades. Kontrollera att huvuddelen är korrekt ansluten till städstationen.	Använd en torr trasa för att torka av huvuddelens laddningskontakt och städstationens laddningskontakt.
Fel 10: Onormal batteritemperatur. Försök igen senare.	Batteritemperaturen är för hög eller för låg. Använd inte apparaten förrän batteriets temperatur är normal.

FELSÖKNING

Fel (huvuddelen)	Lösning
Fel 11: Kontrollera den högra vägg sensorn.	Väggsensorn är blockerad av damm. Torka av den högra vägg sensorn.
Fel 12: Placera apparaten horisontellt innan du startar den.	Apparaten lutar vid start. Placera apparaten på ett horisontellt golv innan du startar den igen.
Fel 13: Onormal fläkt	Damminsamlingsfläkten fungerar inte normalt.
Fel 14: Rengör filter silen.	Montera bort filtersilen och rengör den.
Fel (städstationen)	Lösning
Fel 1: Uppladdningen misslyckades. Avlägsna hindren i närheten av städstationen.	Rengör och se till att det inte finns något hinder inom ett avstånd på 1,5 meter framför städstationen.
Fel 2: Flytta apparaten bort från förbjudna områden och starta den igen.	Flytta produkten bort från den virtuella väggen eller något förbjudet område och starta om.
Fel 3: Kontrollera om mopppmodulen sitter fast.	Avlägsna eventuella främmande föremål som sitter fast på mopppmodulen.
Fel 4: Montera tillbaka ren vattentanken.	Kontrollera att renavatten tanken är på plats och korrekt monterad.
Fel 5: Inget vatten i renavattentanken	Kontrollera ren vattentanken och fyll på vatten i den till MAX-markeringen.
Fel 6: Montera tillbaka avloppstanken.	Kontrollera att avloppstanken är på plats och korrekt monterad.
Fel 7: Full avloppstank	Rengör avloppstanken och montera den igen.
Fel 8: Onormal avloppstank	Kontrollera att avloppstanks lock är korrekt monterat.
	Kontrollera att avloppstanken är korrekt monterad. Kontrollera om avloppsutloppet är blockerat. Rengör det med jämna mellanrum.
Fel 9: Montera städningsplattan	Kontrollera att städningsplattan sitter på plats och korrekt monterad. Om den inte är det, monterar du den igen.
Fel 10: Damppåsen är inte på plats	Kontrollera om en damppåse är monterad.
	Om en damppåse är monterad, kontrollera att den är ordentligt insatt.

FELSÖKNING

Fel (huvuddelen)	Lösning
Fel 11: Onormalt lufttryck i städstationen	Kontrollera att den övre luckan på städstationen är stängd. Kontrollera om dammpåsen är full. Om så är fallet, byt ut den.
Fel 12: Full dammpåse	Om dammpåsen inte är full, kontrollera om städstationens dammkanal är blockerad. Om damm kanalen är blockerad, rengör den manuellt.
Fel 13: Onormal dammuppsamling	Kontrollera om det finns några främmande föremål i dammuppsamling öppningen på städstationens dammpåse. Om det finns något, ta bort det. Kontrollera om dammbehållaren är blockerad. Om så är fallet, rengör den.
Fel 14: Vänteläge	I moppningsläget har ren vattentanken för lite vatten eller så sitter den inte på plats efter att huvuddelen har återvänt till städstationen. I moppningsläget är avloppstanken på plats eller full, men den byts inte ut när huvuddelen har återvänt till städstationen. I moppningsläget är städningsplattan inte på plats när huvuddelen har återvänt till städstationen. Sköljtanken är full när huvuddelen har återvänt till städstationen.

Uppmaning: Vissa fel kan åtgärdas genom en systemåterställning.

VANLIGA PROBLEM

Problem	Lösning
Fel vid påslagning av strömmen	Batterinivån är låg: Ladda huvuddelen med hjälp av städstationen innan du fortsätter att använda den. Batteritemperaturen är för hög eller för låg: Använd apparaten vid en omgivningstemperatur mellan 0 °C och 40 °C.
Laddning fungerar inte	Städstationen är inte påslagen: Kontrollera om båda ändarna av strömkabeln är korrekt anslutna. kontakten är dålig: rengör städstationens laddningskontakt och huvuddelens kontaktyta. Kontrollera om städstationens display är tänd.
Långsam laddning	Huvuddelen minskar laddningshastigheten automatiskt för att förlänga batteriets livslängd när den används på en varm eller kall plats. Laddningskontaktytan är smutsig: rengör den med en torr trasa.

VANLIGA PROBLEM

Problem	Lösning
Fel vid återuppladdning	Det finns för många hinder i närheten av städstationen: placera städstationen i ett öppet område; huvuddelen är för långt från städstationen: se till att de är placerade nära varandra.
Onormalt ljud vid städning	Huvudborsten, sidoborsten eller huvudhjulet är tvinnat av främmande föremål: Stoppa apparaten och rengör motsvarande del. Det rundgående hjulet har fastnat i damm vid städning: det föreslås att du demonterar det med hjälp av en skruvmejsel och rengör det.
Anslutningen till Wi-Fi misslyckas	Wi-Fi-funktionen är inte aktiverad: Återställ Wi-Fi och försök igen.
	Wi-Fi-signalen är svag: Se till att huvuddelen av apparaten är placerad i ett område med en stark Wi-Fi-signal.
	Anslutningen till Wi-Fi är onormal: Återställ Wi-Fi, uppdatera telefonen och appen och försök att ansluta igen.
	Appen stöder inte den aktuella produktmodellen: Kontrollera vilka modeller som stöds av appen.
	Anslutningen till Wi-Fi misslyckas plötsligt: Det är möjligt att routern är felaktigt inställd. Kontakta vår kundtjänst.
Måste man återladda i 16 timmar under de tre första användningstillfällena?	Litiumjonbatteriet har inget minne. Det kan användas omedelbart efter full laddning.
Återuppladdning under städning men ingen fortsatt städning efter det	Kontrollera att huvuddelen inte är i DND-läget som förhindrar fortsatt städning. Huvuddelen laddas manuellt eller sätts tillbaka i städstationen.
Misslyckas med att återgå till städstationen efter en punktstädning eller flytt	Efter punktstädning eller långa förflyttningar skapar apparaten en ny karta. Om huvuddelen är för långt från städstationen kan det hända att den inte laddas automatiskt. Sätt tillbaka den manuellt i städstationen för att ladda upp den.
Ofullständig dammsugning	Väggsensorn eller kantsensorn är smutsig: Torka av den med en ren, mjuk trasa.
Sämre städkapacitet	Dammbehållaren är full: Rengör dammbehållaren, filtersilen är blockerad: Rengör filter silen, huvudborsten är hoptrasslad med främmande föremål: Ta bort främmande föremål.
Periodisk städning fungerar ej	Batterinivån är låg. Det är först när batterinivån är högre än 15 % som periodisk städning kan utlösas.
Förbrukar huvuddelen mycket ström om den är på städstationen hela tiden?	Apparaten förbrukar lite ström i det här fallet, vilket ger bästa möjliga prestanda för batteriet.

GRUNDLÄGGANDE EGENSKAPER

Produktnamn	LDS robotdammsugare för automatisk borttagning av smuts samt mopptvätt	Modell	ORBIT ONE
Driftspänning	Jävnström (DC) 24 V	Märkeffekt	50W
Batterikapacitet	5.200 mAh	Strömbegränsning vid laddning	1,2A
Nettovikt	4,1 kg	Mått	354*354*98,5 mm
Laddningstid	Cirka 250 minuter	Buller	<70 dB
Dammbehållare volym	350 ml		

Produktnamn	Städstation	Modell	ORBIT ONE
Märkeffekt	1800W	Märkingång	220V-240V~, 50/ 60Hz
Nominell effekt	24 V, 1.2A	Mått	430*430*455 mm
Nettovikt	10,3 kg	Buller	<80 dB
Dammuppsamling tid	12 s	Dammpåsens volym	3 L

Krav på tillämpliga enheter: Enheter med Android 5.0 eller iOS 10 eller högre versioner (iPhone 5 eller högre versioner)

Korrekt avfallshantering av denna produkt



Denna symbol på produkten eller i instruktionerna betyder att dina elektriska och elektroniska apparater ska källsorteras när de är förbrukade och att de inte får slängas i hushållssoporna. Det finns särskilda insamlingssystem för återvinning inom EU. För ytterligare information, kontakta din kommun eller din återförsäljare där du köpte produkten.

Power International AS,
PO Box 523, N-1471 Lørenskog, Norway

Power Norge:
<https://www.power.no/kundeservice/>
T: 21 00 40 00

Expert Danmark:
<https://www.expert.dk/kundeservice/>
T: 70 70 17 07

Power Danmark:
<https://www.power.dk/kundeservice/>
T: 70 33 80 80

Punkt 1 Danmark:
<https://www.punkt1.dk/kundeservice/>
T: 70 70 17 07

Expert Finland:
<https://www.expert.fi/tuki/asiakaspalvelu/>
T: 020 7100 670

Power Finland:
<https://www.power.fi/tuki/asiakaspalvelu/>
T: 0305 0305

Power Sverige:
<https://www.power.se/kundsservice/>
T: 08 517 66 000

