

point

Water Kettle

POWK5803
User Manual

LIFE MADE EASIER

GB

Thank you for purchasing your new POINT Water Kettle. These operating instructions will help you use it properly and safely. We recommend that you spend some time reading this instruction manual in order that you fully understand all the operational features it offers. Read all the safety instructions carefully before use and keep this instruction manual for future reference.

NO

Takk for at du kjøpte denne nye POINT vannkoker. Denne bruksanvisningen vil hjelpe deg med å bruke den på en trygg og riktig måte. Vi anbefaler at du tar deg tid til å lese gjennom hele bruksanvisningen for å bli fortrolig med alle funksjonene som tilbys. Les alle sikkerhetsanvisningene nøye før bruk, og oppbevar bruksanvisningen for fremtidig referanse.

FI

Kiitos, kun ostit uuden POINT- vedenkeitin. Nämä käyttöohjeet opastavat sinua käyttämään laitetta oikein ja turvallisesti. Suosittelemme, että käytät hetken tämän käyttöoppaan lukemiseen, jotta ymmärrät täysin, mitä toimintoja tuotteessa on. Lue kaikki turvallisuusohjeet huolellisesti ennen laitteen käyttöä ja säilytä käyttöopas myöhempää käyttöä varten.

DK

Tak for købet af din nye el-kedle fra POINT. Disse brugervejledninger hjælper dig med at bruge dette apparat rigtigt og sikkert. Vi anbefaler, at du læser denne brugervejledning, så du får en fuld forståelse af hvordan alle funktionerne virker. Læs sikkerhedsforskrifterne grundigt inden brug, og gem denne brugervejledning til senere brug.

SE

Tack för att du har köpt din nya POINT Vattenkokare. Denna bruksanvisning hjälper dig att använda den på ett säkert och korrekt sätt. Vi rekommenderar att du tar dig tid att läsa igenom denna bruksanvisning för att till fullo förstå alla driftfunktioner som den erbjuder. Läs noga igenom alla säkerhetsinstruktioner före användning och spara bruksanvisningen för framtida bruk.

Instruction manual - english	page	4	-	10
Bruksanvisning - norsk	side	11	-	17
Käyttöohjeet - suomi	sivu	18	-	24
Brugsanvisning - dansk	side	25	-	31
Bruksanvisning - svenska	side	32	-	38

GB

NO

FI

DK

SE

IMPORTANT SAFETY INSTRUCTIONS

When using electrical appliances, basic safety precautions should always be followed, including the following:

1. Read all instructions before using.
2. Before connecting the kettle to the power supply, check that the voltage indicated on the appliance (underside the kettle & base) corresponds with the voltage in your home. If this is not the case, contact your dealer and do not use the kettle.
3. The attached base can not be used for other than intended use.
4. Do not operate the appliance without load to avoid damaging the heat elements.
5. Unplug from the outlet when not in use.
6. Do not let the cord hang over edge of table counter or touch hot surfaces.
7. Do not place on or near a hot gas or electric burner or in a heated oven.
8. Should you accidentally allow the kettle to operate without water, the boil-dry protection will automatically switch it off. If this should occur, allow the kettle to cool before filling with cold water and re-boiling.
9. Ensure that kettle is used on a firm and flat surface where the children can't touch, this can prevent from overturning the kettle to damage the person or kettle.
10. To protect against a fire, electric shock or personal injury, do not immerse cord, electric plugs or kettle in water or other liquids.
11. Always take care to pour boiling water slowly and carefully without tipping the kettle too fast.

12. Be careful when opening the lid for refilling when the kettle is hot.
13. Close supervision is necessary when any appliance is used by or near children.
14. Do not touch the hot surface. Use the handle or the button.
15. Extreme caution must be used when moving an appliance containing hot water.
16. The appliance is not a toy. Do not let the children play it.
17. The use of attachments that are not recommended by the appliance manufacturer may result in fire, electric shock or personal injury.
18. While boiling water, avoid contact with steam from the spout when water is boiling or just after it has switched off. Do not be anxious to uncover the lid.
19. Unplug from outlet when not in use and before cleaning; Allow it to cool before putting on or taking off parts and before cleaning the appliance.
20. Always ensure the lid is closed and do not lift it while the water is boiling. Scalding may occur if the lid is removed during the brewing cycles.
21. If the supply cord is damaged, it must be replaced by the manufacturer or its service agent or a similarly qualified person in order to avoid a hazard.
22. Do not use the appliance for other than intended use.
23. Do not move the unit while the kettle is switched on.
24. The kettle can only use with the stand provided.
25. If the kettle is overfilled, boiling water may be ejected.
26. Do not use the kettle outdoors.

27. This appliance can be used by children 8 years or older if they are supervised or given instruction concerning the safe use of the appliance and if they understand the risks involved. Cleaning and user maintenance shall not be carried out by children unless they are older than 8 and supervised. Keep the appliance and its cord out of reach of children younger than 8 years.
28. Children should be supervised to ensure that they do not play with the appliance.
29. Appliances can be used by persons with reduced physical, sensory or mental capabilities or lack of experience and knowledge if they are supervised or given instruction concerning the safe use of the appliance and if they understand the risks involved.
30. This appliance is intended to be used in household and similar applications such as:
 - Staff kitchen areas in shops, offices and other working environments;
 - Farm houses;
 - By clients in hotels, motels and other residential type environments;
 - Bed and breakfast type environments.
31. Save these instructions.
32. This appliance has been incorporated with a grounded plug. Please ensure the wall outlet in your house is well earthed.

PRODUCT OVERVIEW

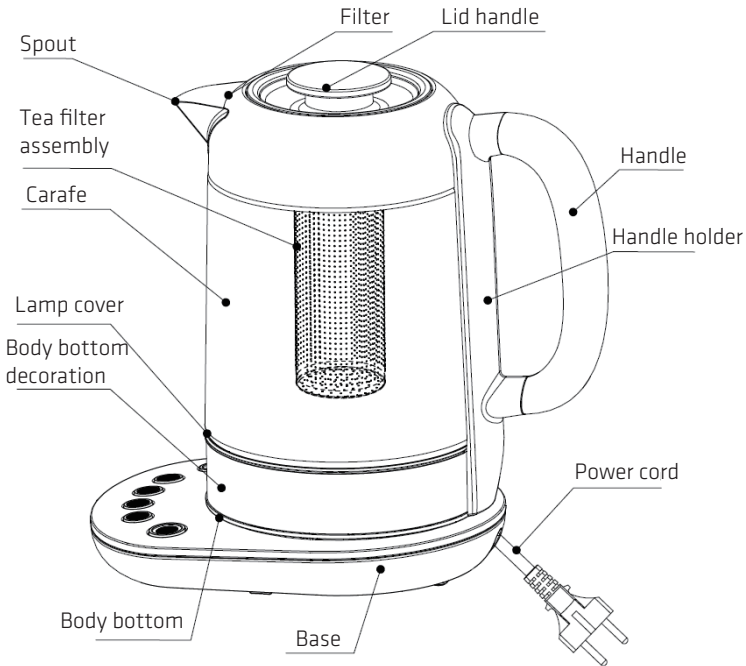

GB

Control panel

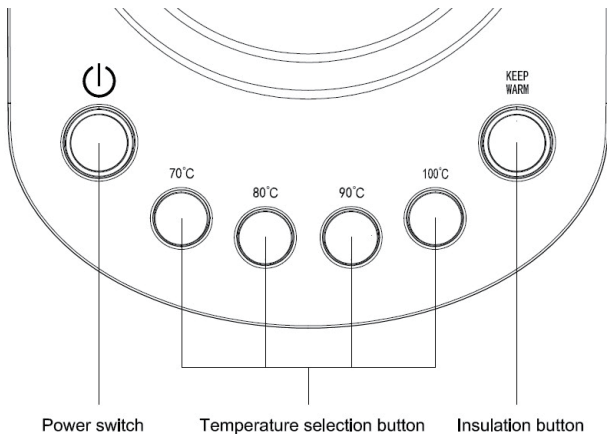

Before initial use



If you are using the kettle for the first time, it is recommended that you clean your kettle before use by boiling a full kettle of water twice and then discarding the water.

Operation

1. It is recommended not to fill water less than 0.5L and more than 1.7L.
Too little water will result in the kettle switching off before the water has boiled.

NOTE: Do not fill the water over the maximum level, as water may spill out of the spout when boiling. Ensure that the lid is firmly in place before connecting the power cord to the outlet.

2. Close the lid. Position the kettle on the power base in place. Make sure the kettle is in contact with the power base completely.
3. Connect the plug into a power outlet. The six lights under the “press buttons” in the base will be on 1-2 seconds, then switch off.

If you only want to boil the water, press the “” button, the “100°C” light and the “” light are switched on and the kettle will begin to boil the water. You can press the any “press button” anytime, such as “70°C”, “80°C”, “90°C”, “100°C”, the kettle will boil the water to the designated temperature. If you want to keep the water warm, you can press down the “Keep warm” button and choose the designated temperature button (excluding 100°C). The “Keep warm” function lasts for 30 minutes.

NOTE : Ensure the lid is firmly closed. The kettle will spout if the lid is left open.

4. Lift the kettle from the power base and then pour the water. **NOTE: Operate carefully when pouring the water from your kettle as boiling water may result in scalding. Also, don't open the lid while the water in the kettle is hot.**

5. The kettle may be stored on the power base when not in use.

NOTE: Ensure power supply is turned off when kettle is not in use.

Boil-dry protection

Should you accidentally allow the kettle to operate without water, the boil-dry protection will automatically switch it off. If this should occur, allow the kettle to cool before filling with cold water and re-boiling.

Care and cleaning

Always disconnect the appliance from the power outlet and leave it to cool down completely before cleaning. Never immerse the kettle or cord in any liquid, or allow moisture to contact with these parts.

Removal of mineral deposits

Mineral deposits in tap water may cause the kettle interior to discolor. To remove this build-up, use non-toxic Liquid Detergent.

Alternatively:

1. Fill the kettle with 3 cups (about 50g) of white vinegar and the remainder of water and let it stand overnight.

Do not boil.

2. Empty the solution from the kettle. Any stains remaining inside the spout can be removed by rubbing with a damp cloth. Fill the kettle with clean water, bring to boil and then discard the water. Repeat and the kettle will then be ready to use.

Cleaning external housing

Wipe the external housing with a damp cloth or cleaner.

CAUTION: Do not use chemical, steel, wooden or abrasive cleaners to clean the outside of the kettle.

Cleaning the filter

Remember to clean the filter with a damp cloth at intervals.

Storage

When not in use or storage, the power cord may be wound around the cord storage under the base of kettle.

SPECIFICATION

Model: POWK5803

Rated Voltage: 220-240V~ 50-60Hz

Rated power: 1850-2200W

ENVIRONMENT FRIENDLY DISPOSAL



This symbol on the product or in the instructions means that your electrical and electronic equipment should be disposed at the end of its life separately from your household waste. There are separate collection systems for recycling in the EU. For more information, please contact the local authority or your retailer where you purchased the product.

**Power International AS,
PO Box 523, N-1471 Lørenskog, Norway**

Power Norge:

<https://www.power.no/kundeservice/>

T: 21 00 40 00

Expert Danmark:

<https://www.expert.dk/kundeservice/>

T: 70 70 17 07

Power Danmark:

<https://www.power.dk/kundeservice/>

T: 70 33 80 80

Punkt 1 Danmark:

<https://www.punkt1.dk/kundeservice/>

T: 70 70 17 07

Expert Finland:

<https://www.expert.fi/tuki/asiakaspalvelu/>

T: 020 7100 670

Power Finland:

<https://www.power.fi/tuki/asiakaspalvelu/>

T: 0305 0305

Power Sverige:

<https://www.power.se/kundeservice/>

T: 08 517 66 000

VIKTIGE SIKKERHETSANVISNINGER

Ved bruk av elektriske apparater må alltid grunnleggende forholdsregler for sikkerhet følges, blant annet følgende:

1. Les alle instruksjoner før bruk.
2. Før du kobler vannkokeren til strømforsyningen, må du sørge for at spenningen som står angitt på apparatet (undersiden av vannkokeren og basen) samsvarer med spenningen i hjemmet ditt. Hvis dette ikke er tilfelle, må du ta kontakt med forhandleren og ikke bruke vannkokeren.
3. Den medfølgende basen kan ikke brukes til annet enn tiltenkt bruk.
4. Ikke bruk apparatet uten noe i den for å unngå å skade varmeelementene.
5. Koble fra stikkkontakten når ikke i bruk.
6. Ikke la ledningen henge over kanten av bord eller benk eller komme nær varme overflater.
7. Ikke plasser på eller nær en varm gass- eller elektrisk komfyr eller i en oppvarmet ovn.
8. Skulle du ved uhell slå på vannkokeren uten vann, vil tørrkokebeskyttelsen automatisk slå den av. Hvis dette skulle skje, må vannkokeren avkjøles før du kan fylle opp med kaldt vann og koke opp på nytt.
9. Pass på at vannkokeren brukes på en fast og flat overflate der barn ikke kan berøre den for å hindre at vannkokeren velter og fører til skade på person eller vannkokeren.
10. For å verne mot brann, elektrisk støt og personskade må verken ledningen, støpselet eller vannkokeren dyppes i vann eller annen væske.

11. Pass alltid på at du heller kokende vann sakte og forsiktig og ikke vipper vannkokeren for fort.
12. Vær forsiktig når du åpner lokket for påfylling når vannkokeren er varm.
13. Barn må holdes under strengt oppsyn når de bruker apparatet.
14. Ikke ta på varme overflater. Bruk håndtaket eller knappen.
15. Du må være ekstremt forsiktig når du flytter et apparat som inneholder varmt vann.
16. Apparatet er ikke et leketøy. Ikke la barn leke med den.
17. Bruk av vedlegg som ikke anbefales av produsenten, kan føre til brann, elektrisk støt eller personskade.
18. Unngå å komme i kontakt med damp fra tuten når vann kokes opp eller like etter at den er slått av. Ikke vær for rask med å ta av lokket.
19. Koble fra stikkkontakten når ikke i bruk og før rengjøring. La det kjøres ned før deler tas av og på og før rengjøring av apparatet.
20. Pass alltid på at lokket er igjen, og ikke løft det mens vannet koker. Hvis lokket tas av mens kaffe traktes, kan det føre til brannskader.
21. Hvis strømledningen er skadet, må den skiftes av produsenten, produsentens servicerepresentant eller tilsvarende fagperson for å unngå fare.
22. Ikke bruk apparatet til annet enn beregnet formål.
23. Ikke flytt på enheten mens vannkokeren er slått på.
24. Vannkokeren kan bare brukes sammen med det medfølgende stativet.

25. Hvis vannkokeren er for full, kan kokende vann komme ut.
26. Ikke bruk vannkokeren utendørs.
27. Dette apparatet kan brukes av barn som er 8 eller eldre år hvis de er under tilsyn eller har mottatt anvisning om sikker bruk av apparatet og forstår farene dette innebærer. Barn skal ikke foreta rengjøring og vedlikehold med mindre de er 8 år eller eldre og under tilsyn. Hold apparatet og ledningen utilgjengelige for barn under 8 år.
28. Barn må være under tilsyn for å sikre at de ikke leker med apparatet.
29. Apparater kan brukes av personer med reduserte fysiske, sensoriske eller mentale evner eller mangel på erfaring og kunnskap hvis de er under tilsyn eller har mottatt anvisning om sikker bruk av apparatet og forstår farene dette innebærer.
30. Dette apparatet er beregnet for bruk i husholdninger og lignende bruksområder som:
 - personalrom i butikker, på kontorer og andre arbeidsplasser
 - gårdsbruk;
 - av gjester i hoteller, moteller og andre bosteder;
 - enkle overnattingssteder.
31. Ta vare på disse instruksjonene.
32. Dette apparatet bruker et jordet støpsel. Sørg for at du bruker en jordet stikkontakt.

PRODUKTOVERSIKT

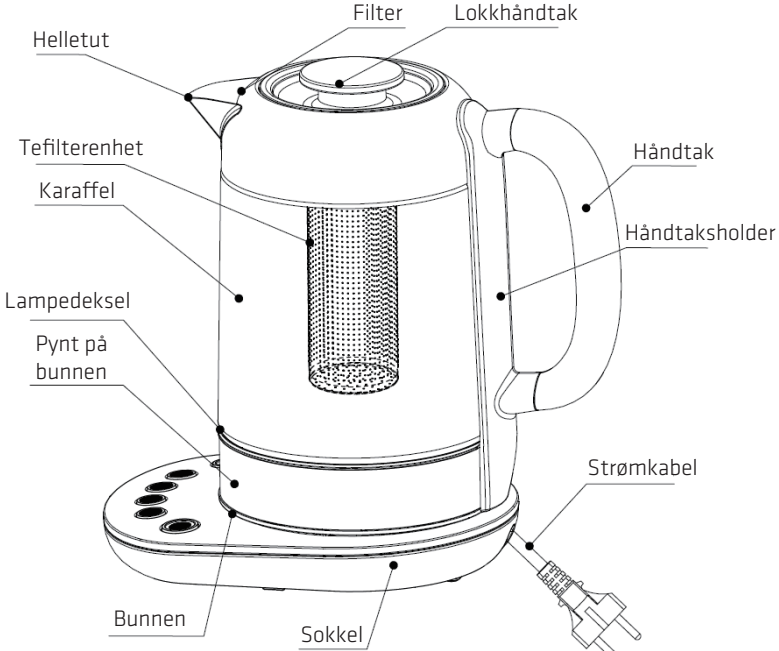

Kontrollpanel

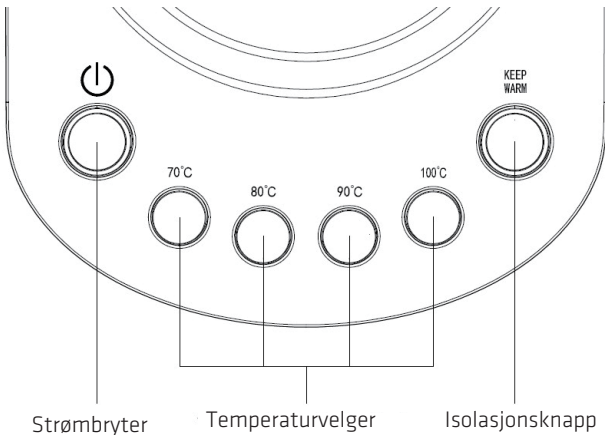



Før første bruk

Før du bruker vannkokeren for første gang, bør du rengjøre den ved å koke opp til maks. vannkapasitet to ganger og kaste vannet.

OPERASJONER

1. Du bør ikke fylle vann under 0,5 l eller over 1,7 l. For lite vann vil føre til at vannkokeren slår seg av før vannet har kokt.

MERK: Ikke fyll vann over maksimumsnivået, da vann kan sprute ut av tuten når det koker. Sørg for at lokket sitter godt på før du setter strømledningen inn i stikkontakten.

2. Lukk lokket. Plasser vannkokeren på strømbasen. Sørg for at vannkokeren er helt i kontakt med strømbasen.
3. Koble støpselet til en stikkontakt. De seks lampene under trykk knappene i basen lyser i 1–2 sekunder før de slukkes. Hvis du bare vil koke vann, trykker du «»-knappen. Lampene for «100 °C» og «» lyser, og vannkokeren begynner å koke vannet. Du kan trykke en av trykk knappene når som helst, dvs. «70°C», «80°C», «90°C», «100°C», så vil vannkokeren koke vannet til den angitte temperaturen. Hvis du vil holde vannet varmt, kan du holde inne «Hold varm»-knappen og velge den angitte temperaturknappen (unntatt 100 °C). «Hold varm»-funksjonen varer i 30 minutter.

MERK: Sørg for at lokket er godt igjen. Vannkokeren spruter hvis lokket står åpent.

4. Løft vannkokeren fra strømbasen, og hell ut vannet.

MERK: Vær forsiktig når du heller vann fra vannkokeren, da kokende vann kan føre til skolding. Ikke ta av lokket mens det er varmt vann i vannkokeren.

5. Vannkokeren kan oppbevares på strømbasen når den ikke er i bruk.

MERK: Kontroller at strømforsyningen er slått av når vannkokeren ikke er i bruk.

Beskyttelse mot tørrkoking

Skulle du ved uhell slå på vannkokeren uten vann, vil tørrkokebeskyttelsen automatisk slå den av. Hvis dette skulle skje, må vannkokeren avkjøles før du kan fylle opp med kaldt vann og koke opp på nytt.

Vedlikehold og rengjøring

Koble alltid apparatet fra stikkkontakten og la det kjøle helt ned før rengjøring. Dypp aldri vannkokeren eller ledningen i væske, og ikke la fuktighet komme i kontakt med disse delene.

Fjerne mineralavleiringer

Mineralavleiringer i vann fra springen kan føre til at vannkokeren misfarges. For å fjerne denne opphopningen bruker du ikke-giftig flytende vaskemiddel.

Eventuelt:

1. Fyll vannkokeren med 3 kopper hvit (50 g) eddik og resten med vann. La stå over natten.

Ikke kok opp.

2. Tøm løsningen fra vannkokeren. Eventuelle flekker som er igjen i hulletuten, kan fjernes ved å gni med en fuktig klut. Fyll vannkokeren med rent vann, kok opp og hell ut vannet. Gjenta dette, så er vannkokeren klar til bruk.

Rengjøre utsiden

Tørk av utsiden med en fuktig klut eller rengjøringsmiddel.

FORSIKTIG: Ikke bruk kjemiske, stål-, tre- eller skurende rengjøringsmidler til å rengjøre utsiden av vannkokeren.

Rengjøre filteret

Husk å rengjøre filteret med en fuktig klut med jevne mellomrom.

Oppbevaring

Strømledningen kan vikles rundt ledningsholderen under vannkokeren når den ikke er i bruk eller for oppbevaring.

SPESIFIKASJONER

Modell: POWK5803

Merkespenning: 220-240V~ 50-60Hz

Merkeeffekt: 1850-2200W

MILJØVENNLIG AVHENDING



Dette symbolet på produktet eller i anvisningene betyr at det elektriske og elektroniske utstyret må leveres atskilt fra husholdningsavfall når det ikke lenger skal brukes. Det finnes egne innsamlingssystemer for resirkulering i EU. Du får nærmere informasjon ved å kontakte lokale myndigheter eller forhandleren du kjøpte produktet hos.

**Power International AS,
Postboks 523, N-1471 Lørenskog, Norge**

Power Norge:

<https://www.power.no/kundeservice/>

T: 21 00 40 00

Expert Danmark:

<https://www.expert.dk/kundeservice/>

T: 70 70 17 07

Power Danmark:

<https://www.power.dk/kundeservice/>

T: 70 33 80 80

Punkt 1 Danmark:

<https://www.punkt1.dk/kundeservice/>

T: 70 70 17 07

Expert Finland:

<https://www.expert.fi/tuki/asiakaspalvelu/>

T: 020 7100 670

Power Finland:

<https://www.power.fi/tuki/asiakaspalvelu/>

T: 0305 0305

Power Sverige:

<https://www.power.se/kundsservice/>

T: 08 517 66 000

TÄRKEITÄ TURVALLISUUSOHJEITA

Sähkölaitteita käytettäessä on aina noudatettava perusturvallisuusohjeita, mukaan lukien seuraavat:

1. Lue kaikki ohjeet ennen käyttöä.
2. Ennen kuin liität vedenkeittimen virtalähteeseen, tarkista, että laitteeseen merkitty jännite (vedenkeittimen ja pohjan alla) vastaa kotisi jännitettä. Jos näin ei ole, ota yhteyttä jälleenmyyjään äläkä käytä vedenkeitintä.
3. Alustaa ei saa käyttää muuhun kuin aiottuun käyttöön.
4. Älä käytä laitetta ilman sisältöä, jotta lämpöelementit eivät vaurioidu.
5. Irrota pistoke pistorasiasta, kun et käytä laitetta.
6. Älä anna johdon roikkua pöytätason reunan yli tai koskettaa kuumaa pintaa.
7. Älä aseta kuumalle kaasu- tai sähköpolttimelle tai sen lähelle tai lämmitettyyn uuniin.
8. Jos annat vedenkeittimen vahingossa toimia ilman vettä, kuivumissuoja sammuttaa sen automaattisesti. Jos näin tapahtuu, anna vedenkeittimen jäähtyä ennen kuin täytät sen kylmällä vedellä ja laitat sen uudelleen päälle.
9. Varmista, että vedenkeitintä käytetään kiinteällä ja tasaisella alustalla, johon lapset eivät voi koskettaa. Tämä voi estää vedenkeittimen kaatumisen, joka voisi vahingoittaa henkilöä tai vedenkeitintä.
10. Suojatuaksesi tulipalolta, sähköiskulta tai henkilövahingoilta, älä upota johtoa, sähköpistokkeita tai vedenkeitintä veteen tai muihin nesteisiin.
11. Kaada aina kiehuvaa vettä hitaasti ja varovasti kallistamatta vedenkeitintä liian nopeasti.

12. Ole varovainen, kun avaat kannen täyttöö varten, kun vedenkeitin on kuuma.
13. Tarkka valvonta on tarpeen, kun mitä tahansa laitetta käyttävät lapset tai lapset ovat niiden lähellä.
14. Älä koske kuumaan pintaan. Käytä kahvaa tai nappia.
15. Kuumaa vettä sisältävää laitetta siirettäessä on oltava erittäin varovainen.
16. Laite ei ole lelu. Älä anna lasten leikkiä sitä.
17. Muiden kuin laitteen valmistajan suosittelemien lisälaitteiden käyttö voi aiheuttaa tulipalon, sähköiskun tai henkilövamman.
18. Vältä koskemasta nokasta tulevaan höyryyn veden kiehumisen aikana tai heti sen sammuttua. Älä pelkää avata kantta.
19. Irrota pistoke pistorasiasta, kun et käytä laitetta ja ennen puhdistamista; Anna laitteen jäähtyä ennen osien kiinnittämistä ja irrottamista ja ennen laitteen puhdistamista.
20. Varmista aina, että kansi on suljettu, äläkä nosta sitä veden kiehuessa. Jos kansi poistetaan keittämisen aikana, palovammat ovat mahdollisia.
21. Jos virtajohto on vaurioitunut, valmistajan tai sen huoltoedustajan tai vastaavan pätevyyden omaavan henkilön on vaihdettava se vaaran välttämiseksi.
22. Älä käytä laitetta muuhun kuin aiottuun käyttöön.
23. Älä siirrä laitetta vedenkeitin ollessa päällä.
24. Vedenkeitintä voi käyttää vain mukana toimitetun alustan kanssa.
25. Jos vedenkeitin on liian täynnä, kiehuvaa vettä voi tulla ulos.
26. Älä käytä vedenkeitintä ulkona.

27. Tätä laitetta voivat käyttää 8-vuotiaat ja sitä vanhemmat lapset, jos heitä valvotaan tai heitä on opastettu laitteen turvalliseen käyttöön ja jos he ymmärtävät siihen liittyvät vaarat. Puhdistusta ja käyttäjän huoltoa ei saa tehdä lasten toimesta, elleivät he ole yli 8-vuotiaita ja valvottuja. Pidä laite ja sen johto poissa alle 8-vuotiaiden lasten ulottuvilta.
28. Lapsia tulee valvoa sen varmistamiseksi, etteivät he leiki laitteella.
29. Laitteita voivat käyttää henkilöt, joiden fyysiset tai henkiset kyvyt tai aistit ovat heikentyneet tai joilla ei ole kokemusta ja tietoa, jos heitä valvotaan tai heitä on opastettu laitteen turvalliseen käyttöön ja he ymmärtävät siihen liittyvät vaarat.
30. Tämä laite on tarkoitettu käytettäväksi kotitalouksissa ja vastaavissa tilanteissa, kuten:
 - Henkilökunnan keittiötiloissa kaupoissa, toimistoissa ja muissa työympäristöissä;
 - Maatiloilla
 - Asiakkaiden toimesta hotelleissa, motelleissa ja muissa asuinympäristöissä;
 - Bed and breakfast -tyyppisissä ympäristöissä
31. Säästä nämä ohjeet
32. Tämä laite on varustettu maadoitetulla pistokkeella. Varmista, että talosi pistorasia on maadoitettu.

TUOTTEEN ESITTELY

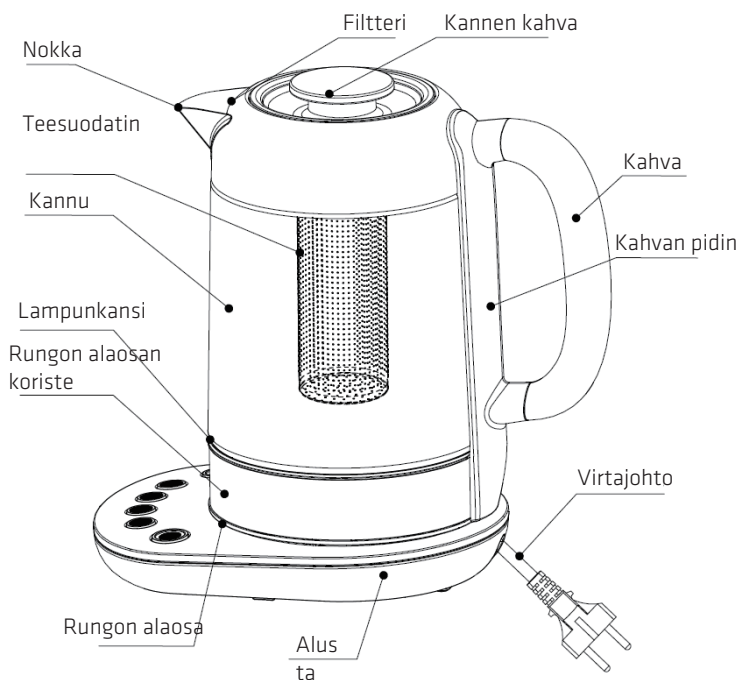

Ohjauspaneeli

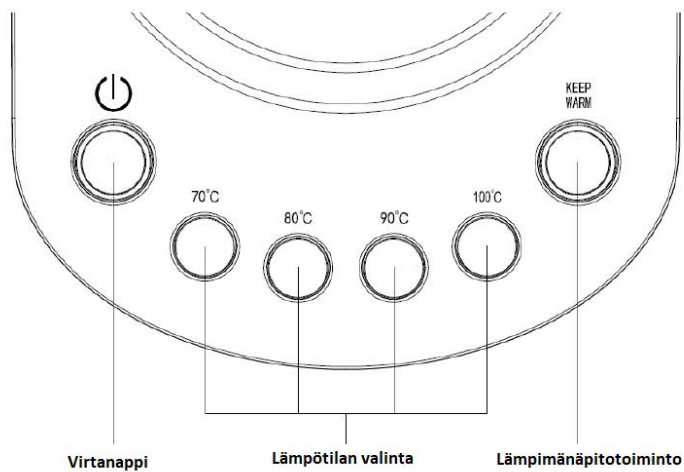

Ennen ensimmäistä käyttöä

Jos käytät vedenkeitintä ensimmäistä kertaa, on suositeltavaa puhdistaa vedenkeitin ennen käyttöä keittämällä täysi kattila vettä kahdesti ja heittämällä se sitten pois.

Käyttö

1. Suosittelemme, ettet laita kattilaan alle 0,5 litraa tai yli 1,7 litraa vettä. Liian vähäinen määrä vettä johtaa vedenkeitimen sammumiseen ennen veden kiehumista.

HUOM: Älä lisää vettä yli enimmäismäärän, koska vesi voi roiskua ulos nokasta keitettäessä. Varmista, että kansi on tiukasti paikallaan ennen kuin liität virtajohdon pistorasiaan.

2. Sulje kansi. Aseta vedenkeitin tehojalustalle paikalleen. Varmista, että vedenkeitin koskettaa pohjaan kokonaan.

3. Liitä pistoke pistorasiaan. Kuusi valoa alustassa painikkeiden alla syttyvät 1-2 sekuntia ja sammuvat sitten. Jos haluat vain keittää veden, paina "☺"-painiketta, "100°C"-valo ja "☺"-valo syttyvät ja vedenkeitin alkaa keittää vettä. Voit painaa milloin tahansa mitä tahansa lämpötilan valintapainiketta, kuten "70°C", "80°C", "90°C", "100°C", jolloin vedenkeitin lämmittää veden määrättyyn lämpötilaan. Jos haluat pitää veden lämpimänä, voit painaa "Pidä lämpimänä" -painiketta ja valita haluamasi lämpötilapainikkeen (pois lukien 100 °C). "Pidä lämpimänä" -toiminto kestää 30 minuuttia.

HUOMAA: Varmista, että kansi on tiukasti kiinni. Vedenkeittimestä roiskuu kuumaa vettä, jos kansi jätetään auki.

4. Nosta vedenkeitin alustan päältä ja kaada sitten vesi.

HUOM: Ole varovainen kaataessasi vettä vedenkeittimestä, sillä kiehuva vesi voi aiheuttaa palovammoja. Älä myöskään avaa kantta, kun vedenkeitin on kuuma.

5. Vedenkeitin voidaan säilyttää alustassa, kun sitä ei käytetä.

HUOM: Varmista, että virta on katkaistu, kun vedenkeitin ei ole käytössä.

Kiehumissuojaus

Jos annat vedenkeittimen vahingossa toimia ilman vettä, kuivumissuoja sammuttaa sen automaattisesti. Jos näin tapahtuu, anna vedenkeittimen jäähtyä ennen kuin täytät sen kylmällä vedellä ja laitat sen uudelleen päälle.

Hoito ja puhdistus

Irrota laite aina pistorasiasta ja anna sen jäähtyä täysin ennen puhdistamista. Älä koskaan upota vedenkeitintä tai johtoa nesteeseen tai anna kosteuden joutua kosketuksiin näiden osien kanssa.

Mineraalijäämien poistaminen

Vesijohtoveden mineraalijäämät voivat aiheuttaa vedenkeittimen sisäpuolen värjäytymistä. Käytä myrkytöntä nestemäistä pesuainetta poistaaksesi nämä kertymät.

Vaihtoehtoisesti:

1. Täytä vedenkeitin 3 kupilla (noin 50 g) valkoviinietikkaa ja loput vedellä ja anna seistä yön yli.

Älä keitä.

2. Tyhjennä liuos kattilasta. Nokan sisään jääneet tahrat voidaan poistaa hankaamalla kostealla liinalla, täytä vedenkeitin puhtaalla vedellä, kuumenna kiehuvaksi ja kaada vesi pois. Toista ja vedenkeitin on sitten käyttövalmis.

Ulkokuoren puhdistus

Pyyhi ulkopinta kostealla liinalla tai puhdistusaineella.

VAROITUS: Älä käytä kemiallisia, teräs-, puu- tai hankaavia puhdistusaineita vedenkeittimen ulkopuolen puhdistamiseen.

Suodattimen puhdistus

Muista puhdistaa suodatin ajoittain kostealla liinalla.

Säilytys

Kun laitetta ei käytetä tai säilytetään, virtajohto voi olla kierretty vedenkeittimen pohjan alla olevan johtosäilytyksen ympärille.

TEKNISET TIEDOT

Malli: POWK5803

Jännite: 220-240V~ 50-60Hz

Teho: 1850-2200W

YMPÄRISTÖYSTÄVÄLLINEN HÄVITTÄMINEN



Tämä symboli tuotteessa tai ohjeissa tarkoittaa, että sähkö- ja elektroniikkalaitteesi tulee hävittää niiden käyttöänsä päätyttyä erillään kotitalousjätteestä. EU:ssa on erilliset kierrätysjärjestelmät. Lisätietoja saat paikalliselta viranomaiselta tai jälleenmyyjältä, jolta ostit tuotteen.

**Power International AS,
PO Box 523, N-1471 Lørenskog, Norway**

Power Norge:

<https://www.power.no/kundeservice/>

T: 21 00 40 00

Expert Danmark:

<https://www.expert.dk/kundeservice/>

T: 70 70 17 07

Power Danmark:

<https://www.power.dk/kundeservice/>

T: 70 33 80 80

Punkt 1 Danmark:

<https://www.punkt1.dk/kundeservice/>

T: 70 70 17 07

Expert Finland:

<https://www.expert.fi/tuki/asiakaspalvelu/>

T: 020 7100 670

Power Finland:

<https://www.power.fi/tuki/asiakaspalvelu/>

T: 0305 0305

Power Sverige:

<https://www.power.se/kundeservice/>

T: 08 517 66 000

VIGTIGE SIKKERHEDSINSTRUKTIONER

Når du bruger elektriske apparater, skal du altid overholde visse grundlæggende sikkerhedsregler, herunder følgende:

1. Læs alle instruktionerne inden brug.
2. Inden kedlen sluttes til stikkontakten, skal du kontrollere, at spændingen, der er angivet på apparatet (på undersiden af kedlen og foden) svarer til spændingen i dit hjem. Hvis dette ikke er tilfældet, skal du kontakte din forhandler, og du må ikke bruge kedlen.
3. Den medfølgende fod må kun bruges til det, den er beregnet til.
4. Apparatet må ikke tændes uden vand i, for at undgå at beskadigelse af varmeelementerne.
5. Træk stikket ud af stikkontakten, når apparatet ikke bruges.
6. Undgå at ledningen hænger ud over bordkanten og undgå, at den kommer i kontakt med varme overflader.
7. Må ikke placeres på eller i nærheden af en varm gas- eller elektrisk kogeplade eller i en opvarmet ovn.
8. Skulle du ved et uheld tænde kedlen uden vand i den, slukker tørkogningsbeskyttelsen automatisk kedlen. Hvis dette sker, skal du lade kedlen køle ned, inden du fylder den med vand og tænder den igen.
9. Sørg for, at kedlen bruges på en fast og flad overflade, og hvor børn ikke kan nå den. Dette er for at forhindre, at kedlen vælter og forårsager skade på personer eller på kedlen.
10. For at undgå brand, elektrisk stød og personskader, må hverken ledningen, stikkene eller kedlen kommes i vand eller anden væske.

11. Vær altid forsigtig og hæld langsomt det kogende vand ud uden at vippe kedlen for hurtigt.
12. Vær forsigtig, hvis du åbner låget til genopfyldning, når kedlen er varm.
13. Der skal altid holdes nøje øje med børn, når der bruges et apparat i nærheden af dem.
14. Varme overflader må ikke berøres. Brug håndtaget eller knappen.
15. Vær yderst forsigtig, når et apparat med varmt vand flyttes.
16. Dette er ikke et legetøj. Lad ikke børn lege med apparatet.
17. Brug af tilbehør, der ikke anbefales af fabrikanten, kan føre til brand, elektrisk stød eller personskader.
18. Undgå kontakt med damp fra tuden, når der koges vand og lige efter apparatet slukkes, når du koger vand. Vær ikke ivrig, når du tager låget af.
19. Træk stikket ud af stikkontakten når apparatet ikke bruges og før rengøring. Giv det tid til at køle ned inden du sætter delene på og tager dem af, og inden apparatet rengøres.
20. Sørg altid for at låget er lukket, og åbn det ikke, når vandet koger. Du kan blive forbrændt, hvis låget åbnes, når vandet koger.
21. Hvis netledningen beskadiges, skal den, for at undgå fare, udskiftes af enten fabrikanten, dens service-repræsentant eller af en tilsvarende kvalificeret person.
22. Brug ikke apparatet til andet end dét, der er beregnet til.
23. Fjern ikke enheden, når kedlen er tændt.

24. Kedlen må kun bruges med den medfølgende fod.
25. Hvis elkedlen overfyldes, kan kogende vand sprøjte ud fra tuden.
26. Kedlen må ikke bruges udendørs.
27. Dette apparat kan bruges af børn over 8 år, hvis de er under opsyn og har modtaget undervisning i hvordan apparatet skal bruges sikkert og hvilke farer, det indebærer.
Rengøring og vedligeholdelse må ikke udføres af børn, medmindre de er ældre end 8 år og under opsyn. Hold apparatet og dets ledning utilgængelig for børn under 8 år.
28. Børn skal være under opsyn, så de ikke leger med apparatet.
29. Dette apparat kan bruges af personer med nedsatte fysiske, følelsesmæssige eller mentale evner eller med mangel på erfaring eller viden, hvis de er under opsyn eller er blevet instrueret i, hvordan dette apparat bruges sikkert, og forstår risikoen ved at bruge det.
30. Apparatet er beregnet til brug i hjemmet og lignende steder, som f.eks.:
 - Personalekøkkener i butikker, kontorer og andre arbejdspladser.
 - På gårde.
 - Af gæster på hoteller, moteller og andre boligmiljøer.
 - I Bed & breakfast-miljøer.
31. Gem disse instruktioner.
32. Apparatet er udstyret med et jordet stik. Sørg for, at stik-kontakten i huset er jordet korrekt.

PRODUKTOVERSIGT

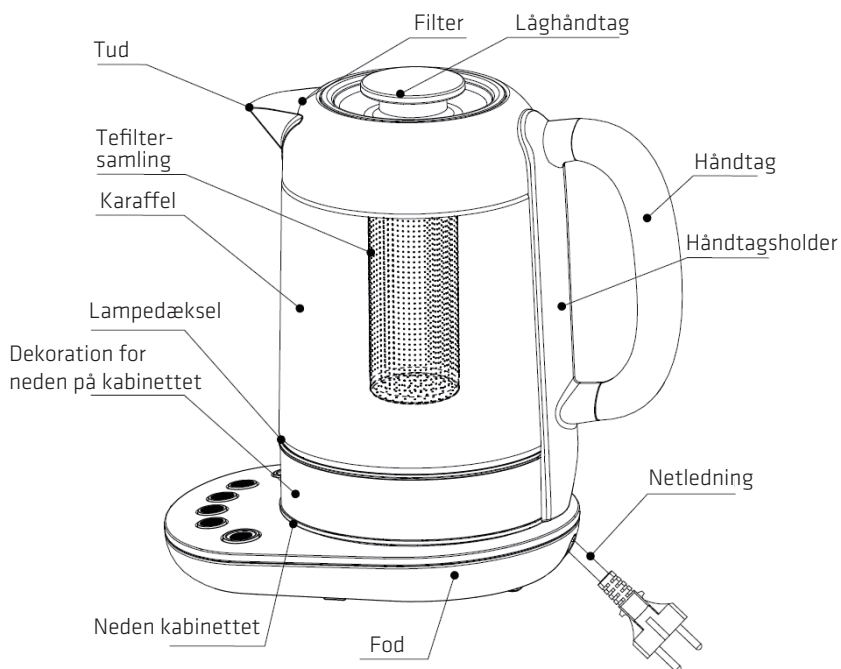

Betjeningspanel

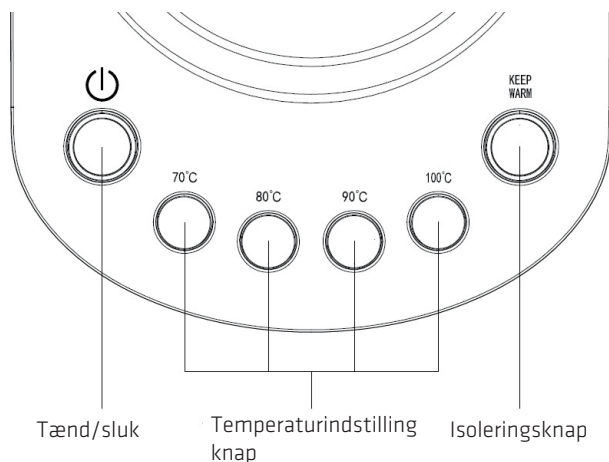

Før første brug

Hvis du bruger kedlen for første gang, anbefales det, at du rengør den før brug, ved at fylde den helt op med vand og koge det to gange, hvorefter vandet hældes i vasken.

Brug

1. Det anbefales ikke at fylde under en 0,5 liter eller over 1,7 liter vand i kedlen. For lidt vand gør, at kedlen slukker, inden vandet koger.

BEMÆRK: Fyld ikke kedlen op over maksimalniveauet, da vandet kan sprøjte ud af tuden, når det koger. Sørg for at låget er ordentligt på plads, inden du slutter ledningen til stikkontakten.

2. Luk låget. Stil kedlen på strømfoden. Sørg for, at kedlen kommer helt i kontakt med strømfoden.
3. Sæt stikket i en stikkontakt. De seks lysindikatorer under "trykknapperne" på foden lyser i 1-2 sekunder, hvorefter de slukker. Hvis du kun skal koge vand, skal du trykke på knappen "☺", hvorefter lysindikatoren "100 °C" og "☺" lyser, og elkedlen begynder at koge vandet. Du kan altid trykke på en vilkårlig knap, så som "70 °C", "80 °C", "90 °C", "100 °C", hvorefter kedlen koger vandet til den indstillede temperatur. For at holde vandet varmt, kan du trykke på knappen "Hold varm" og vælge den ønskede temperaturknap (undtagen 100 °C). Funktionen "Hold varm" holder vandet varmt i 30 minutter.

BEMÆRK: Sørg for, at låget er ordentligt lukket. Kedlen sprøjter, hvis låget efterlades åbent.

4. Løft kedlen af strømfoden og hæld vandet ud.

BEMÆRK: Vær forsigtig, når du hælder vandet ud af kedlen, da kogende vand kan føre til skoldning. Låget må heller aldrig åbnes, når vandet i kedlen er varmt.

5. Kedlen kan opbevares på strømfoden, når den ikke er i brug.

BEMÆRK: Sørg for, at strømforsyningen er slukket, når kedlen ikke er i brug.

Beskyttelse mod tørkogning

Skulle du ved et uheld tænde kedlen uden vand i den, slukker tørkogningsbeskyttelsen automatisk kedlen. Hvis dette sker, skal du lade kedlen køle ned, inden du fylder den med vand og tænder den igen.

Pasning og rengøring

Afbryd altid apparatet fra stikkontakten og lad det køle helt ned før rengøring. Kedlen og ledningen må aldrig nedsænkes i nogle væsker. Undgå også, at disse dele kommer i kontakt med fugt.

Fjernelse af kalk

Kalk i postevandet kan misfarve kedlen.

Brug et ikke-giftigt flydende rengøringsmiddel til, at afkalke kedlen.

Eller:

1. Du kan hælde 3 kopper hvid eddike (ca. 50 g) i kedlen og fylde den op med vand, og lad den stå natten over.

Undgå, at koge blandingen.

2. Hæld blandingen ud af kedlen. Eventuelle pletter inde i tuden kan fjernes med en fugtig klud. Fyld kedlen med rent vand, kog vandet og hæld det ud. Gentag dette, hvorefter kedlen er klar til brug.

Rengøring af ydersiden

Tør ydersiden af med en blød og fugtig klud eller rengøringsmiddel.

FORSIGTIG: Brug ikke kemiske, stål-, træ- eller slibemidler til, at rengøre kedlen på ydersiden.

Rengøring af filteret

Filteret skal regelmæssigt rengøres med en blød og fugtig klud.

Opbevaring

Når kedlen ikke er i brug eller opbevares, kan ledningen vikles rundt om bunden af kedlen.

SPECIFIKATIONER

Model: POWK5803

Nominel spænding: 220-240V~ 50-60Hz

Nominel effekt: 1850-2200 W

MILJØVENLIG BORTSKAFFELSE



Dette symbol på produktet eller i vejledningen betyder, at det udtjente elektriske eller elektroniske udstyr ikke må bortskaffes sammen med husholdningsaffald. I EU-lande findes der separate genbrugsordninger. Kontakt de lokale myndigheder eller forhandleren for yderligere oplysninger.

**Power International AS,
PO Box 523, N-1471 Lørenskog, Norway**

Power Norge:

<https://www.power.no/kundeservice/>

T: 21 00 40 00

Expert Danmark:

<https://www.expert.dk/kundeservice/>

T: 70 70 17 07

Power Danmark:

<https://www.power.dk/kundeservice/>

T: 70 33 80 80

Punkt 1 Danmark:

<https://www.punkt1.dk/kundeservice/>

T: 70 70 17 07

Expert Finland:

<https://www.expert.fi/tuki/asiakaspalvelu/>

T: 020 7100 670

Power Finland:

<https://www.power.fi/tuki/asiakaspalvelu/>

T: 0305 0305

Power Sverige:

<https://www.power.se/kundeservice/>

T: 08 517 66 000

VIKTIGA SÄKERHETSINSTRUKTIONER

Vid användning av elektriska apparater bör grundläggande säkerhetsföreskrifter alltid följas, bland annat följande:

1. Läs alla instruktioner innan du använder produkten.
2. Innan du ansluter vattenkokaren till eluttaget måste du kontrollera att den angivna spänningen på apparaten (vattenkokarens undersida och basenhet) motsvarar spänningen i bostaden. Om så inte är fallet, kontakta din återförsäljare och använd inte vattenkokaren.
3. Den medföljande basenheten kan inte användas för annat än avsedd användning.
4. Använd inte apparaten tom för att undvika att värmeelementen skadas.
5. Koppla ur kontakten när den inte används.
6. Låt inte sladden hänga över kanten på bordet eller arbetsbänken eller vidröra heta ytor.
7. Placera inte på eller i närheten av en het gas- eller elektrisk spis eller i en upphettad ugn.
8. Om du av misstag låter vattenkokaren vara påslagen utan vatten, stänger torrkokningsskyddet av den automatiskt. Om detta skulle inträffa, låt vattenkokaren svalna innan du fyller den med kallt vatten och kokar på nytt.
9. Kontrollera att vattenkokaren används på en fast och plan yta dit barn inte når. Detta kan förhindra att vattenkokaren välter och skadar personen eller vattenkokaren.
10. För att skydda mot eld, elektriska stötar och personskada ska sladden, kontakterna och vattenkokaren inte sänkas ned i vatten eller andra vätskor.
11. Häll alltid ut kokande vatten långsamt och försiktigt utan att vända vattenkokaren för snabbt.

12. Var försiktig när du öppnar locket för påfyllning när vattenkokaren är varm.
13. Noggrann uppsikt är nödvändig när maskinen används av eller i närheten av barn.
14. Rör inte den heta ytan. Använd handtaget eller knappen.
15. Extrem försiktighet måste iakttas när du flyttar en apparat som innehåller hett vatten
16. Apparaten är inte en leksak. Låt inte barn leka med den.
17. Användning av tillbehör som inte rekommenderas av apparatens tillverkare kan orsaka brand och elektriska stötar eller personskador.
18. Undvik kontakt med ångan från munstycket när vattnet kokar eller strax efter att det har stängts av när du kokar vatten. Öppna inte locket direkt.
19. Koppla ur eluttaget när den inte används och före rengöring. Låt den svalna innan du sätter på eller tar av delar och innan du rengör apparaten.
20. Se alltid till att locket är stängt och lyft det inte medan vattnet kokar. Man kan skålla sig om locket är borttaget under bryggningsprogrammen.
21. Om strömsladden är skadad måste den bytas ut av tillverkaren, dess servicerepresentant eller av motsvarande kvalificerad person för att undvika fara.
22. Använd inte apparaten för annat än den är avsedd för.
23. Flytta inte enheten medan vattenkokaren är påslagen.
24. Vattenkokaren kan endast användas med det medföljande stativet.
25. Om vattenkokaren är överfylld, kan kokande vatten

stänka ut.

26. Använd inte vattenkokaren utomhus.

27. Denna apparat kan användas av barn från 8 år och äldre om de övervakas eller får instruktioner om säker användning av apparaten och om de förstår riskerna. Rengöring och underhåll får inte utföras av barn om de inte är äldre än 8 år och övervakas. Håll apparaten och kabeln utom räckhåll för barn som är yngre än 8 år.

28. Barn bör hållas under uppsikt så att de inte leker med apparaten.

29. Apparaten kan användas av personer med nedsatt fysisk, sensorisk eller mental förmåga eller bristande erfarenhet och kunskap om de övervakas eller får instruktioner om säker användning av apparaten och om de förstår riskerna.

30. Den här apparaten är avsedd för användning i hushåll och liknande användningsområden, exempelvis:

- personalkök i butiker, på kontor och andra arbetsplatser
- Mangårdsbyggnader
- av kunder på hotell, motell och andra typer av boendemiljöer
- platser för uthyrning av rum med frukost (bed and breakfast).

31. Spara dessa instruktioner.

32. Denna apparat har en jordad kontakt. Kontrollera att vägguttaget i ditt hus är ordentligt jordat.

PRODUKTÖVERSIKT

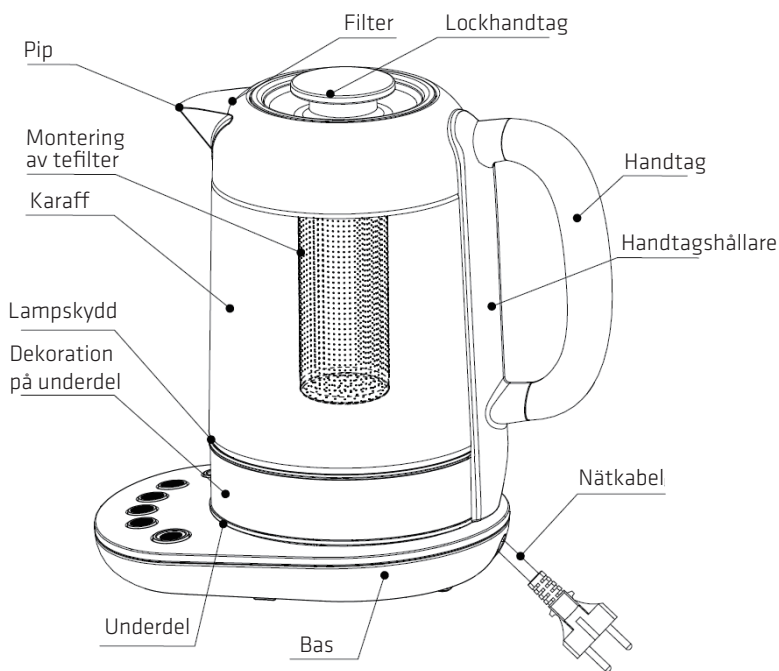

Kontrollpanel

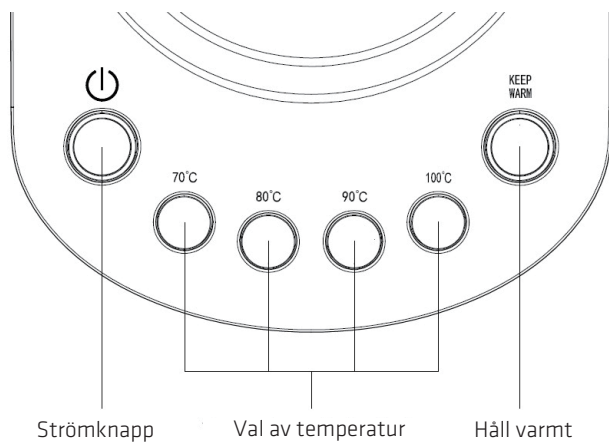

Före första användningen

När du använder vattenkokaren första gången rekommenderas du att rengöra den genom att koka en full vattenkokare två gånger och sedan hålla bort vattnet.

Användning

1. Det rekommenderas att inte fylla vatten mindre än 0,5 liter eller mer än 1,7 liter. För lite vatten leder till att vattenkokaren stängs av innan vattnet kokar.

OBS: Fyll inte vatten över maxgränsen eftersom vattnet kan spilla ut ur pipen när det kokar. Kontrollera att locket sitter ordentligt på plats innan du ansluter nätsladden till uttaget.

2. Stäng locket. Placera vattenkokaren på basenheten. Se till att vattenkokaren är helt i kontakt med basenheten.
3. Sätt i kontakten i ett eluttag. De sex lamporna under "tryckknapparna" på basenheten tänds i 1-2 sekunder och släcks sedan. Om du bara vill koka vattnet trycker du på "🔌", lamporna "100°C" och "🔌" tänds och vattenkokaren börjar koka vattnet. Du kan när som helst trycka på t.ex. "70°C", "80°C", "90°C", "100°C", så kommer vattenkokaren att koka vattnet till den angivna temperaturen. Om du vill hålla vattnet varmt kan du trycka på "Håll varmt" och välja den angivna temperaturknappen(exklusive 100 °C). Funktionen "Håll varmt" varar i 30 minuter.

OBS : Säkerställ att locket är ordentligt stängt. Vatten kommer att stänka ut om locket på vattenkokaren lämnas öppet.

4. Lyft av vattenkokaren från basenheten och håll ut vattnet.

OBS: Använd försiktigt när du håller ut vattnet ut vattenkokaren, eftersom kokande vatten kan orsaka skållning. Öppna inte heller locket när vattnet i vattenkokaren är hett.

5. Vattenkokaren kan förvaras på elplattan när den inte används.

OBS: Kontrollera att strömförsörjningen är avstängd när vattenkokaren inte används.

TORRKOKNINGSSKYDD

Om du av misstag låter vattenkokaren vara påslagen utan vatten, stänger torrkokningsskyddet av den automatiskt. Om detta skulle inträffa, låt vattenkokaren svalna innan du fyller den med kallt vatten och kokar på nytt.

Skötsel och rengöring

Koppla alltid bort apparaten från eluttaget och låt den svalna helt innan du rengör den. Nedsänk aldrig vattenkokaren eller sladden i någon vätska och låt aldrig fukt komma i kontakt med dessa delar.

Ta bort mineraliska avlagringar

Mineralavlagringar i kranvattnet kan leda till att vattenkokarens insida missfärgas. Använd giftfritt flytande rengöringsmedel för att ta bort denna ansamling.

Alternativt:

1. Fyll vattenkokaren med 3 koppar (ca 50 g) vit vinäger och resten med vatten och låt det stå över natten.

Koka inte.

2. Töm ur lösningen ur vattenkokaren. Alla fläckar inuti pipen kan tas bort genom att gnugga med en fuktig trasa. Fyll vattenkokaren med rent vatten, låt det koka och håll sedan ut vattnet. Upprepa så blir vattenkokaren färdig för användning.

Rengöring av yttre hölje

Torka av det yttre höljet med en fuktig trasa eller ett rengöringsmedel.

FÖRSIKTIGHET: Använd inte kemiska, stål-, trä- eller slipmedel för att rengöra vattenkokarens utsida.

Rengöring av filtret

Kom ihåg att rengöra filtret med en fuktig trasa med jämna mellanrum.

Förvaring

När den inte används eller förvaras kan nätsladden lindas runt i kabelförvaringen under vattenkokarens basenhet.

SPECIFIKATIONER

Modell: POWK5803

Märkspänning: 220-240 V~ 50-60Hz

Märkeffekt: 1850-2200 W

MILJÖVÄNLIG KASSERING



Denna symbol på produkten eller i instruktionerna betyder att dina elektriska och elektroniska apparater ska källsorteras när de är förbrukade och att de inte får slängas i hushållssoporna. Det finns särskilda insamlingssystem för återvinning inom EU. För ytterligare information, kontakta din kommun eller din återförsäljare där du köpte produkten.

**Power International AS,
PO Box 523, N-1471 Lørenskog, Norway**

Power Norge:

<https://www.power.no/kundeservice/>

T: 21 00 40 00

Expert Danmark:

<https://www.expert.dk/kundeservice/>

T: 70 70 17 07

Power Danmark:

<https://www.power.dk/kundeservice/>

T: 70 33 80 80

Punkt 1 Danmark:

<https://www.punkt1.dk/kundeservice/>

T: 70 70 17 07

Expert Finland:

<https://www.expert.fi/tuki/asiakaspalvelu/>

T: 020 7100 670

Power Finland:

<https://www.power.fi/tuki/asiakaspalvelu/>

T: 0305 0305

Power Sverige:

<https://www.power.se/kundeservice/>

T: 08 517 66 000

