

point

Electric kettle

POKED6015E
User Manual

LIFE MADE EASIER

GB

Thank you for purchasing your new POINT SERIES Electric Kettle. These operating instructions will help you use it properly and safely. We recommend that you spend some time reading this instruction manual in order that you fully understand all the operational features it offers. Read all the safety instructions carefully before use and keep this instruction manual for future reference.

NO

Takk for at du kjøpte denne nye POINT SERIES Elektrisk vannkoker. Denne bruksanvisningen vil hjelpe deg med å bruke den på en trygg og riktig måte. Vi anbefaler at du tar deg tid til å lese gjennom hele bruksanvisningen for å bli fortrolig med alle funksjonene som tilbys. Les alle sikkerhetsanvisningene nøye før bruk, og oppbevar bruksanvisningen for fremtidig referanse.

FI

Kiitos, kun valitsit uuden POINT-vedenkeittimen. Nämä käyttöohjeet auttavat sinua käyttämään laitetta oikein ja turvallisesti. Suosittelemme, että käytät hetken tämän käyttöoppaan lukemiseen, jotta ymmärtäisit täysin, millaisia ominaisuuksia laitteessa on. Lue kaikki turvallisuusohjeet huolellisesti ennen käyttöä ja säästä käyttöohje myöhempää tarvetta varten.

DK

Tak for købet af dit nye elkedel fra POINT SERIES. Disse brugervejledninger hjælper dig med at bruge dette apparat rigtigt og sikkert. Vi anbefaler, at du læser denne brugervejledning, så du får en fuld forståelse af hvordan alle funktionerne virker. Læs sikkerhedsforskrifterne grundigt inden brug, og gem denne brugervejledning til senere brug.

SE

Tack för att du har köpt din nya POINT SERIES elektriska vattenkokare. Denna bruksanvisning hjälper dig att använda den på ett säkert och korrekt sätt. Vi rekommenderar att du tar dig tid att läsa igenom denna bruksanvisning för att till fullo förstå alla driftfunktioner som den erbjuder. Läs noga igenom alla säkerhetsinstruktioner före användning och spara bruksanvisningen för framtida bruk.

Instruction Manual – English	page	3 - 10
Bruksanvisning – Norsk	side	11 - 17
Käyttöopas - Suomi	sivu	18 - 24
Brugervejledning – Dansk	side	25- 31
Bruksanvisning – Svenska	sida	32- 38

GB

NO

FI

DK

SE

IMPORTANT INSTRUCTION

1. This appliance is not intended for use by persons (including children) with reduced physical, sensory or mental capabilities, or lack of experience and knowledge, unless they have been given supervision or instruction concerning use of the appliance by a person responsible for their safety.
2. This appliance can be used by children aged from 8 years and above if they have been given supervision or instruction concerning use of the appliance in a safe way and if they understand the hazards involved. Cleaning and user maintenance shall not be made by children unless they are older than 8 and supervised. Keep the appliance and its cord out of reach of children aged less than 8 years.
3. Appliances can be used by persons with reduced physical, sensory or mental capabilities or lack of experience and knowledge if they have been given supervision or instruction concerning use of the appliance in a safe way and understand the hazards involved.
4. Before connecting the kettle to the power supply, check that the voltage indicated on the appliance (underside the kettle & base) corresponds with the voltage in your home. If this is not the case, contact your dealer and stop using the kettle.
5. Do not let the cord hang over the edge of a table or counter or touch a hot surface.
6. Do not place on or near a hot gas or electric burner or in a heated oven.
7. Do not operate the appliance without anything in it to avoid damaging the heat elements.
8. Ensure that the kettle is used on a firm and flat surface out of reach of children; this will prevent the kettle from overturning and avoid damage or injury.
9. To protect against a fire, electric shock or personal injury, do not immerse cord, electric plugs or kettle in water or other liquids.
10. While water is boiling, or just after the water has been boiled, avoid contacting with steam from the spout.
11. Always take care to pour boiling water slowly and carefully without tipping the kettle too fast.
12. Be careful of refilling when the kettle is hot.

13. Children should be supervised to ensure that they do not play with the appliance.
14. Do not touch the hot surface. Use the handle or the button.
15. The attached base cannot be used for other than intended use.
16. Extreme caution must be used when moving an appliance containing hot water.
17. The appliance is not a toy. Do not let the children play with it.
18. The kettle is for household use only. Do not use outdoors.
19. The use of accessories, which are not recommended by the appliance manufacturer, may result in fire, electric shock or personal injury.
20. Unplug the kettle from the outlet when not in use and before cleaning. Allow the kettle to cool before putting on or taking off parts, and before cleaning the appliance.
21. To disconnect, turn any control to “off”, then remove plug from wall outlet.
22. If the supply cord is damaged, it must be replaced by the manufacturer or its service agent or a similarly qualified person in order to avoid a hazard.
23. Do not use the appliance for other than intended use.
24. The kettle can only use with the stand provided.
25. If the kettle is overfilled, boiling water may spill out.
26. Always ensure the lid is closed and do not lift it while the water is boiling. Scalding may occur if the lid is removed during the brewing cycles.
27. This appliance is intended to be used in household and similar applications such as:
 - Staff kitchen areas in shops, offices and other working environments;
 - Farm houses;
 - By clients in hotels, motels and other residential type environments;
 - Bed and breakfast type environments.
28. Avoid spillage on the connector.

PRODUCT OVERVIEW

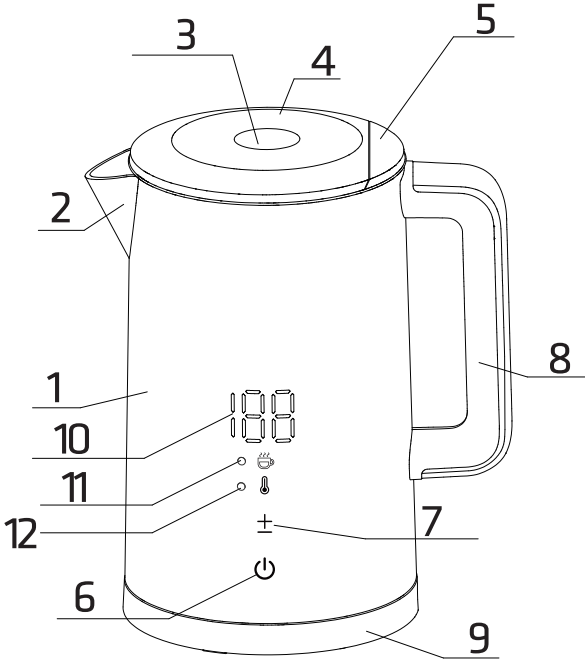

- 1.Body
- 2.Kettle mouth
- 3.Open Button
- 4.Kettle lid
- 5.Kettle lid on back cover
- 6.ON/Off button
- 7.Temperature controller button: Adjust temperature from 40-55-80-90°C
- 8.Handle
- 9.Base
- 10.Temperature display
- 11.Heating indicator (Keep lighting up during heating process)
- 12.Keep warm indicator (Keep lighting up during keep warm process)

Before first use



If you are using the kettle for the first time, it is recommended that you should clean your kettle before use by boiling the Max capacity of water once and then discarding the water. Wipe the surface with damp cloth.

NOTE: The max capacity of kettle is 1.5L.

WARNING: "Position the lid so that steam is directed away from the handle"

OPERATIONS

1. Place the unit on the level surface.
2. To fill the kettle, remove it from the power base and open the lid by pressing the open button, fill with the desired amount of water, and then close the lid. Alternatively, the kettle may be filled through the spout. The water level should not exceed MAX marks or sit below MIN level. Too little water will cause the kettle switching off before the water has boiled.
NOTE: Do not fill the water over the maximum level, as water may spill out of the spout when boiling. Ensure that the lid is firmly in place before plugging the power outlet.

3. Position the kettle on the power base.
4. Connect the plug into a power outlet. Press  , kettle will start to boil water, once the water has being boiled , the kettle will be off automatically. You can shut off the power by pressing  at any moment during boiling water. If you want to boil water again, only press  directly to restart the kettle.

NOTE: Ensure that the lid is firmly closed; the kettle will not turn off if the lid is opening.

5. Lift the kettle from the power base and then pour the water.
NOTE: Operate carefully when pouring the water from your kettle as boiling water may result in scald, besides, do not remove the lid while the water is boiling, and position the lid so that steam is directed away from the handle.
6. The kettle will not re-boil until  is pressed again. The kettle may be stored on

the power base when not in use.



NOTE: Always disconnect the power supply when not use.

7.The heating element surface is subject to residual heat after use.

8.Insert the plug in 220-240V~ power source.

9.Choose function you need from below:

Function 1: Press  , heating water to 100 degree

Function 2: Press  button firstly, then press  button to select the temperature (40-55-80-90°C) you need. Water can be heated to 100 degree firstly and kept at the temperature you chose for 12 hrs.

Function 3: Press  button to select temperature (40-55-80-90°C) you need. Water can be heated to the temperature you chose and kept at the temperature you selected for 12 hrs.

To implement this function, please make sure using purified water.

Every function finished, there will be alerting sound.

If you need to stop the heating, please press  button.

Boil-dry protection

Should you accidentally let the kettle operate without water; the boil-dry protection will automatically switch off the power. If this occurs, allow the kettle to cool before filling with cold water to re-boil .

Cleaning

1.Always disconnect the appliance from the power outlet and cool it down completely before cleaning.

2.Never immerse the kettle, power cord or power base in water, or allow moisture to contact with these parts.

3.Wipe the appearance of body with a damp cloth or cleaner, never use a poisonous cleaner.

4.Remember to clean the spout at intervals.

CAUTION: Do not use chemical, steel, wooden or abrasive cleaners to clean the outside of the kettle to prevent the gloss loss.

When not in use, the power cord can be stored at the bottom of the appliance. When not use or storage, the power cord may be wound under the bottom of kettle.

Removal of mineral deposit

The kettle should be periodically descaled as the mineral deposits in tap water may form scale at the bottom of kettle interior so as to cause the operation less efficiency.

You can use the commercially available descaler and follow the instructions on the package of descaler. Alternatively, you may follow the below instructions to use the white vinegar.

1. Fill the kettle with about 150ml of white vinegar, then add the water to the amount so as to cover the bottom of kettle completely. Leave the solution in the kettle overnight.
2. Then discard the mixture in the kettle, then filling the kettle with clean water, boiling and then discard the water. Repeat several times until the odor of vinegar has been flushed away. Any stains remaining inside the spout can be removed by rubbing with a damp cloth.

Model:	POKED6015E
Rated voltage:	220-240V~ 50-60Hz
Rated Power:	1850-2200W
Capacity:	1.5L



This symbol on the product or in the instructions means that your electrical and electronic equipment should be disposed at the end of its life separately from your household waste. There are separate collection systems for recycling in the EU. For more information, please contact the local authority or your retailer where you purchased the product.

Power International AS,
PO Box 523, N-1471 Lørenskog, Norway

Power Norge:

<https://www.power.no/kundeservice/>

T: 21 00 40 00

Expert Danmark:

<https://www.expert.dk/kundeservice/>

T: 70 70 17 07

Power Danmark:

<https://www.power.dk/kundeservice/>

T: 70 33 80 80

Punkt 1 Danmark:

<https://www.punkt1.dk/kundeservice/>

T: 70 70 17 07

Power Finland:

<https://www.power.fi/tuki/asiakaspalvelu/>

T: 0305 0305

Power Sverige:

<https://www.power.se/kundsservice/>

T: 08 517 66 000

VIKTIGE INSTRUKSJONER

1. Dette apparatet skal ikke brukes av personer (inklusive barn) med reduserte fysiske evner, sanseevner eller mentale evner, eller som mangler erfaring og kunnskap, med mindre de er under oppsyn eller er instruert i bruken av apparatet av en person som er ansvarlig for deres sikkerhet.
2. Dette apparatet kan brukes av barn som er 8 eller eldre år hvis de er under tilsyn eller er instruert om sikker bruk av apparatet og forstår farene dette innebærer. Barn skal ikke foreta rengjøring og vedlikehold med mindre de er 8 år eller eldre og under tilsyn. Hold apparatet og ledningen utilgjengelige for barn under 8 år.
3. Apparatet kan brukes av personer med reduserte fysiske, sensoriske eller mentale evner eller mangel på erfaring og kunnskap hvis de er under tilsyn eller er instruert om sikker bruk av apparatet og forstår farene dette innebærer.
4. Før du kobler vannkokeren til strømforsyningen, må du sørge for at spenningen som står angitt på apparatet (undersiden av vannkokeren og basen) samsvarer med spenningen i hjemmet ditt. Hvis dette ikke er tilfelle, må du ta kontakt med forhandleren og slutte å bruke vannkokeren.
5. Ikke la strømkabelen henge over kanten av et bord eller en benk eller komme nær varme overflater.
6. Ikke plasser på eller nær en varm gass- eller elektrisk komfyr eller i en oppvarmet ovn.
7. Ikke bruk apparatet når det er tomt for å unngå å skade varmeelementene.
8. Sørg for at vannkokeren brukes på en fast og flat overflate der barn ikke kan nå den. Det vil forhindre at vannkokeren velter, som kan føre til skade eller personskade.
9. For å verne mot brann, elektrisk støt og personskade må verken ledningen, støpselet eller vannkokeren dyppes i vann eller annen væske.
10. Mens vannet koker, eller rett etter at det har kokt opp, må du unngå kontakt med dampen fra tuten.
11. Pass alltid på at du heller kokende vann sakte og forsiktig og ikke vipper vannkokeren for fort.
12. Vær forsiktig når du fyller på når vannkokeren er varm.
13. Barn må være under tilsyn for å sikre at de ikke leker med apparatet.
14. Ikke ta på varme overflater. Bruk håndtaket eller knappen.
15. Basen som følger med kan ikke brukes til annet enn tiltenkt bruk.
16. Du må være ekstremt forsiktig når du flytter et apparat som inneholder varmt vann.
17. Apparatet er ikke et leketøy. Ikke la barn leke med den.
18. Vannkokeren er kun til husholdningsbruk. Ikke bruk den utendørs.

19. Bruk av tilbehør som ikke anbefales av produsenten, kan føre til brann, elektrisk støt eller personskafe.
20. Du må koble vannkokeren fra stikkkontakten når den ikke brukes og før rengjøring. Du må alltid la vannkokeren kjøle seg ned før eller settes på eller tas av og før rengjøring eller lagring av apparatet.
21. Når du skal koble fra, setter du en kontroll til «av» og tar støpselet ut fra stikkkontakten.
22. Hvis strømledningen er skadet, må den skiftes av produsenten, produsentens servicerepresentant eller tilsvarende fagperson for å unngå fare.
23. Ikke bruk apparatet til annet enn beregnet formål.
24. Vannkokeren kan bare brukes sammen med det medfølgende stativet.
25. Hvis vannkokeren er for full, kan kokende vann komme ut.
26. Pass alltid på at lokket er igjen, og ikke løft det mens vannet koker. Hvis lokket tas av mens kaffe traktes, kan det føre til brannskader.
27. Dette apparatet er beregnet for bruk i husholdninger og lignende bruksområder som:
 - personalrom i butikker, på kontorer og andre arbeidsplasser;
 - gårdsbruk;
 - av gjester i hoteller, moteller og andre bosteder;
 - enkle overnattingssteder.
28. Unngå å søle på tilkoblingen.

PRODUKTOVERSIKT

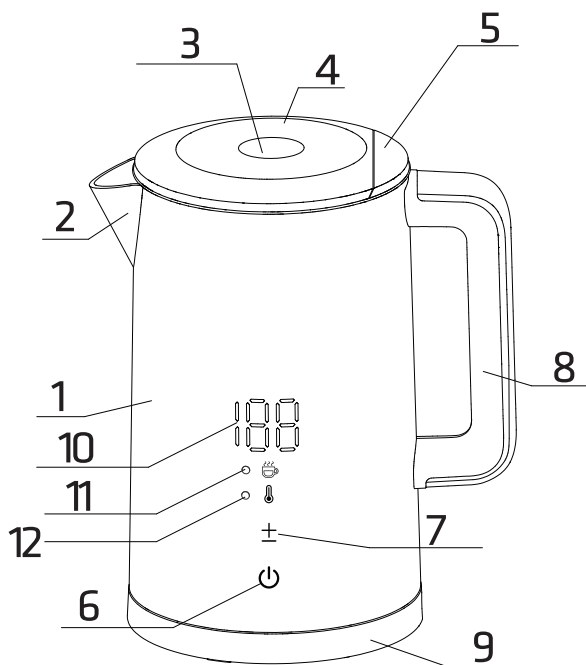

1. Hus
2. Vannkoker tut
3. Åpne-knapp
4. Vannkokerens lokk
5. Vannkoker lokk på bakdekselet
6. På/av-knapp
7. Knapp for å styre temperatur: Juster temperaturen fra 40-55-80-90 °C
8. Håndtak
9. Sokkel
10. Temperaturvisning
11. Oppvarmings indikator (lyser under oppvarming)
12. Hold varm-indikator (lyser under når varmen holdes)





Før første bruk





Før du bruker vannkokeren for første gang, bør du rengjøre den ved å koke opp til maks. vannkapasitet én gang og så kaste vannet. Tørk av overflaten med en fuktig klut.

MERK: Vannkokerens maksimumskapasitet er 1,5 l.

ADVARSEL: Plasser lokket slik at dampen ledes bort fra håndtaket.

BRUK

1. Plasser enheten på et jevnt underlag.
2. Når du skal fylle vannkokeren, tar du den av strømbasen og åpner lokket ved å trykke åpne-knappen, så fyller du med ønsket mengde vann og lukker lokket. Vannkokeren kan også fylles gjennom tuten. Vannstanden skal ikke være over MAX-merkene eller under MIN-nivået. Hvis det er for lite vann, vil vannkokeren slå seg av før vannet har kookt.
MERK: Ikke fyll vann over maksimumsnivået, da vann kan sprute ut av tuten når det koker. Sørg for at lokket sitter godt på før du setter strømledningen inn i stikkkontakten.
3. Plasser vannkokeren på strømbasen.
4. Koble støpselet til en stikkontakt. Trykk , så begynner vannkokeren å koke vann. Når vannet er kookt opp, slår vannkokeren seg av automatisk. Du kan slå av strømmen ved å trykke  når som helst mens vannet kokes opp. Hvis du vil koke opp vann igjen, trykker du bare  direkte for å starte vannkokeren igjen.
MERK: Sørg for at lokket er godt lukket. Vannkokeren slår seg ikke av hvis lokket er åpent.
5. Løft vannkokeren fra strømbasen, og hell ut vannet.
MERK: Vær forsiktig når du heller vann fra vannkokeren, da kokende vann kan føre til skolding. Ikke ta av lokket mens vannet koker, og legg lokket slik at damp ledes bort fra håndtaket.
6. Vannkokeren koker ikke igjen før  trykkes på nytt. Vannkokeren kan oppbevares på strømbasen når den ikke er i bruk.
MERK: Ta alltid ut strømforsyningen når apparatet ikke er i bruk.

7. Det kan være restvarme på overflaten av varmeelementet.
8. Sett støpselet inn i en strømkilde med 220-240 V.
9. Velg funksjonen du trenger fra disse:
Funksjon 1: Trykk , så varmes vann opp til 100 grader
Funksjon 2: Trykk først -knappen, og trykk deretter  for å velge temperaturen (40-55-80-90 °C) du trenger. Vannet varmes først opp til 100 grader og holdes ved den valgte temperaturen i 12 timer.
Funksjon 3: Trykk -knappen for å velge temperaturen (40-55-80-90 °C) du trenger. Vannet varmes opp til temperaturen du har valgt og holdes ved den temperaturen i 12 timer.

Når du skal bruke denne funksjonen må du sørge for at du bruker rensed vann.

Når noen av funksjonene er fullført høres en varsellyd.

Hvis du må slutte å varme opp, trykker du -knappen.

Beskyttelse mot tørrkoking

Skulle du ved uhell slå på vannkokeren uten vann, vil tørrkokebeskyttelsen slå av strømmen automatisk. Hvis dette skjer, må vannkokeren avkjøles før du kan fylle opp med kaldt vann og koke opp på nytt.

Rengjøring

1. Koble alltid apparatet fra stikkontakten og la det kjøle helt ned før rengjøring.
2. Dypp aldri vannkokeren, strømledningen eller strømbunnen i vann, og ikke la fuktighet komme i kontakt med disse delene.
3. Tørk utsiden av huset med en fuktig klut eller rengjøringsmiddel. Bruk aldri giftig rengjøringsmiddel.
4. Husk å rengjøre tuten av og til.

FORSIKTIG: Ikke bruk kjemiske, stål-, tre- eller skurende rengjøringsmidler til å rengjøre utsiden av vannkokeren for å hindre skade på overflaten.

Strømledningen kan oppbevares under vannkokeren.

Strømledningen kan avvikles under vannkokeren når den ikke er i bruk eller for oppbevaring.

Fjerne mineralavleiringer

Vannkokeren må periodisk avkalkes, da mineralavleiringer i vann fra springen kan samle seg inni vannkokeren og gjøre den mindre effektiv. Du kan bruke vanlig avkalkingsmiddel og følge instruksjonene på pakken til avkalkingsmidlet. Du kan eventuelt følge instruksjonene nedenfor for å bruke hvit eddik.

1. Fyll vannkokeren med ca. 150 ml hvit eddik, og hell deretter vann til bunnen av vannkokeren er helt tildekket. La løsningen ligge i vannkokeren over natten.
2. Hell deretter blandingen ut av vannkokeren, fyll den med rent vann, kok opp og kast deretter vannet. Gjenta flere ganger til eddiklukten er vekke. Eventuelle flekker som er igjen i helletuten, kan fjernes ved å gni med en fuktig klut.

Modell:	POKED6015E
Merkespenning:	220-240V~ 50-60Hz
Merkeeffekt:	1850-2200 W
Kapasitet:	1,5 l



Dette symbolet på produktet eller i anvisningene betyr at det elektriske og elektroniske utstyret må leveres atskilt fra husholdningsavfall når det ikke lenger skal brukes.

Det finnes egne innsamlingsystemer for resirkulering i EU.

Du får nærmere informasjon ved å kontakte lokale myndigheter eller forhandleren du kjøpte produktet hos.

Power International AS,
Postboks Box 523, N-1471 Lørenskog, Norge

Power Norge:
<https://www.power.no/kundeservice/>
T: 21 00 40 00

Expert Danmark:
<https://www.expert.dk/kundeservice/>
T: 70 70 17 07

Power Danmark:
<https://www.power.dk/kundeservice/>
T: 70 33 80 80

Punkt 1 Danmark:
<https://www.punkt1.dk/kundeservice/>
T: 70 70 17 07

Power Finland:
<https://www.power.fi/tuki/asiakaspalvelu/>
T: 0305 0305

Power Sverige:
<https://www.power.se/kundservice/>
T: 08 517 66 000

TÄRKEITÄ OHJEITA

1. Tätä laitetta ei ole tarkoitettu henkilöiden (mukaan lukien lapset) käytettäväksi, joilla on alentuneet fyysiset tai henkiset kyvyt tai aistit tai joilla ei ole kokemusta ja tietoa, ellei heidän turvallisuudestaan vastaava henkilö valvo tai opasta laitteen käyttöä.
2. 8-vuotiaat ja sitä vanhemmat lapset voivat käyttää tätä laitetta, jos heitä valvotaan tai heille on opastettu laitteen turvallinen käyttö ja jos he ymmärtävät siihen liittyvät vaarat. Lapset eivät saa suorittaa puhdistus- ja käyttäjän huoltotoimenpiteitä, elleivät he ole yli 8-vuotiaita ja heitä valvotaan. Pidä laite ja sen johto poissa alle 8-vuotiaiden lasten ulottuvilta.
3. Laitteita voivat käyttää henkilöt, joiden fyysiset tai henkiset kyvyt tai aistit ovat heikentyneet tai joilla ei ole kokemusta ja tietoa, jos heitä valvotaan tai heitä opastetaan laitteen turvallisesta käytöstä ja jos he ymmärtävät siihen liittyvät vaarat.
4. Ennen kuin liität vedenkeittimen virtalähteeseen, tarkista, että laitteeseen merkitty jännite (vedenkeittimen ja pohjan alla) vastaa kotisi jännitettä. Jos näin ei ole, ota yhteyttä jälleenmyyjään ja lopeta vedenkeittimen käyttö.
5. Älä anna johdon roikkua pöydän tai tiskin reunan yli tai kosketa kuumia pintoja.
6. Älä aseta kuumalle kaasu- tai sähköpolttimelle tai sen lähelle tai lämmitettyyn uuniin.
7. Älä käytä laitetta tyhjänä, jotta lämpöelementit eivät vaurioidu.
8. Varmista, että vedenkeitintä käytetään kiinteällä ja tasaisella alustalla lasten ulottumattomissa. Tämä estää vedenkeittimen kaatumisen ja auttaa välttämään vaurioita tai loukkaantumisia.
9. Suojatuaksesi tulipalolta, sähköiskulta tai henkilövahingoilta, älä upota johtoa, sähköpistokkeita tai vedenkeitintä veteen tai muihin nesteisiin.
10. Vältä kosketusta nokasta tulevan höyryn kanssa veden kiehumisen aikana tai juuri sen jälkeen, kun vesi on keitetty.
11. Kaada aina kiehumaa vettä hitaasti ja varovasti kallistamatta keitintä liian nopeasti.
12. Varo täyttäessäsi vedenkeitintä, kun se on kuuma.

13. Lapsia tulee valvoa sen varmistamiseksi, etteivät he leiki laitteella.
14. Älä koske kuumaan pintaan. Käytä kahvaa tai nappia.
15. Mukana tulevaa alustaa ei saa käyttää muuhun kuin aiottuun käyttöön.
16. Siirrettäessä kuumaa vettä sisältävää laitetta on oltava erittäin varovainen.
17. Laite ei ole lelu. Älä anna lasten leikkiä sillä.
18. Vedenkeitin on tarkoitettu vain kotitalouskäyttöön. Älä käytä ulkona.
19. Sellaisten lisävarusteiden käyttö, joita laitteen valmistaja ei suosittele, voi aiheuttaa tulipalon, sähköiskun tai henkilövamman.
20. Irrota vedenkeitin pistorasiasta, kun se ei ole käytössä ja ennen puhdistamista. Anna vedenkeitin jäähtyä ennen osien kiinnittämistä tai irrottamista ja ennen laitteen puhdistamista.
21. Irrota laite kääntämällä säädin pois päältä ja irrota sitten pistoke pistorasiasta.
22. Jos virtajohto on vaurioitunut, valmistajan tai sen huoltoedustajan tai vastaavan pätevyyden omaavan henkilön on vaihdettava se vaaran välttämiseksi.
23. Älä käytä laitetta muuhun kuin aiottuun käyttöön.
24. Vedenkeitintä voidaan käyttää vain mukana toimitetun alustan kanssa.
25. Jos vedenkeitin on liian täynnä, kiehuva vettä voi valua ulos.
26. Varmista aina, että kansi on suljettu, äläkä nosta sitä veden kiehuessa. Jos kansi poistetaan keittämisen aikana, seurauksena voi olla palovammoja.
27. Tämä laite on tarkoitettu käytettäväksi kotitalouksissa ja vastaavissa paikoissa, kuten:
 - Henkilökunnan keittiötiloissa liikkeissä, toimistoissa ja muissa työympäristöissä;
 - Maatiloilla;
 - Asiakkaiden toimesta hotelleissa, motelleissa ja muissa asuinympäristöissä;
 - Bed and breakfast -tyyppisissä ympäristöissä.
28. Vältä veden roiskumista pistokkeeseen.

TUOTTEEN ESITTELY

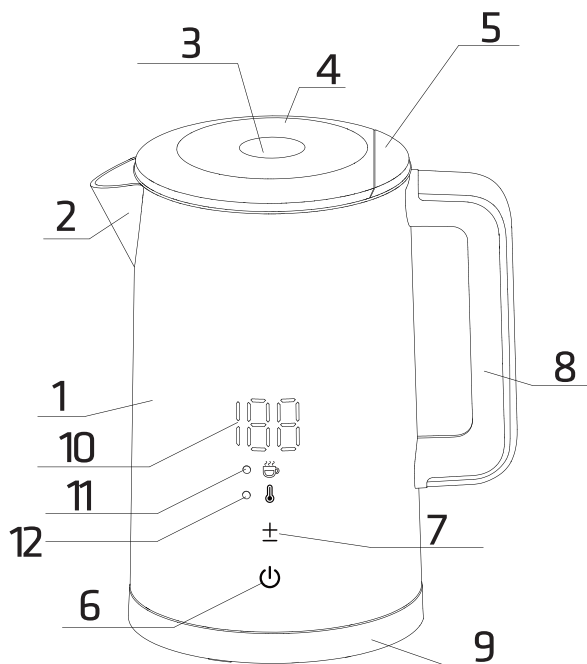

1. Runko
2. Vedenkeittimen nokka
3. Avauspainike
4. Vedenkeittimen kansi
5. Vedenkeittimen kansi takakannessa
6. PÄÄLLE/POIS-painike
7. Lämpötilan säätimen painike: Säädä lämpötila välillä 40-55-80-90°C
8. Kahva
9. Alusta
10. Lämpötilan näyttö
11. Lämmityksen merkkivalo (palaa lämmitysprosessin aikana)
12. Lämpimänä pitämisen merkkivalo (palaa lämpimänäpito-prosessin aikana)

Ennen ensimmäistä käyttöä

Jos käytät vedenkeitintä ensimmäistä kertaa, on suositeltavaa puhdistaa vedenkeitin ennen käyttöä keittämällä enimmäismäärä vettä kerran ja kaataa vesi sitten pois. Pyyhi pinta kostealla liinalla.

HUOM: Vedenkeittimen enimmäistilavuus on 1,5 litraa.

VAROITUS: Aseta kansi niin, että höyry suuntautuu pois päin kahvasta.



KÄYTTÖ

1. Aseta laite tasaiselle alustalle.

2. Täytä vedenkeitin irrottamalla se alustasta ja avaamalla kansi painamalla avauspainiketta, täytä haluamasi määrä vettä ja sulje kansi. Vaihtoehtoisesti vedenkeitin voidaan täyttää nokan kautta. Veden pinta ei saa ylittää MAX-merkkiä tai olla MIN-tason alapuolella. Liian vähän vettä saa vedenkeittimen kytketymään pois päältä ennen kuin vesi on kiehunut.

HUOM: Älä täytä vettä yli enimmäismäärän, koska vettä voi valua ulos nokasta keittäessä. Varmista, että kansi on tiukasti paikallaan ennen kuin kytket laitteen pistorasiaan.

3. Aseta vedenkeitin tehoalustalle.

4. Liitä pistoke pistorasiaan. Paina , vedenkeitin alkaa keittää vettä. Kun vesi on kiehunut, vedenkeitin sammuu automaattisesti. Voit kytkeä virran pois päältä milloin tahansa kiehuvan veden aikana painamalla . Jos haluat keittää veden uudelleen, käynnistä vedenkeitin uudelleen painamalla painiketta .

HUOM: Varmista, että kansi on tiukasti kiinni; vedenkeitin ei sammuu, jos kansi on auki.

5. Nosta vedenkeitin alustasta ja kaada sitten vesi.

HUOM: Ole varovainen kaataessasi vettä vedenkeittimestä, sillä kiehuva vesi voi aiheuttaa palovammoja. Älä poista kantta veden kiehuessa ja aseta kansi siten, että höyry suuntautuu pois päin kahvasta.

6. Vedenkeitin ei kiehu uudelleen ennen kuin  painiketta painetaan uudelleen. Vedenkeitin voidaan säilyttää tehopohjan päällä, kun sitä ei käytetä.



HUOM: Irrota aina virtalähde, kun et käytä laitetta.

7. Lämmityselementin pinta on alttiina jäännöslämmölle käytön jälkeen.

8. Liitä pistoke 220-240 V~ virtalähteeseen.

9. Valitse alta tarvitsemasi toiminto:

Toiminto 1: Paina , vesi kuumenee 100 asteeseen

Toiminto 2: Paina ensin  painiketta ja valitse sitten painamalla  painiketta tarvitsemasi lämpötila (40-55-80-90°C). Vesi lämmitetään ensin 100 asteeseen ja pidetään valitsemassasi lämpötilassa 12 tuntia.

Toiminto 3: Valitse haluamasi lämpötila (40-55-80-90°C) painamalla  painiketta. Vesi lämmitetään valitsemaasi lämpötilaan ja pidetään valitsemassasi lämpötilassa 12 tuntia.

Käyttäessäsi tätä toimintoa varmista, että käytät puhdistettua vettä.

Kun jokin toiminnoista on valmis, kuuluu hälytysääni.

Jos haluat lopettaa lämmityksen, paina painiketta .

Kiehumissuojaus

Jos annat keittimen vahingossa toimia ilman vettä, kuivumissuoja katkaisee virran automaattisesti. Jos näin tapahtuu, anna vedenkeittimen jäähtyä ennen kuin täytät sen kylmällä vedellä, jotta se kiehuu uudelleen.

Puhdistus

1. Irrota laite aina pistorasiasta ja jäähdytä se kokonaan ennen puhdistamista
2. Älä koskaan upota vedenkeitintä, virtajohtoa tai virtalähdettä veteen tai anna kosteuden päästä kosketuksiin näiden osien kanssa.
3. Pyyhi rungon ulkopuoli kostealla liinalla tai puhdistusaineella, älä koskaan käytä myrkyllistä puhdistusainetta.
4. Muista puhdistaa nokka silloin tällöin.

VAROITUS: Älä käytä kemiallisia, teräs-, puu- tai hankaavia puhdistusaineita vedenkeittimen ulkopuolen puhdistamiseen, jotta pinta ei vaurioidu.

Kun virtajohtoa ei käytetä, se voidaan säilyttää laitteen pohjassa. Kun sitä säilytetään tai sitä ei käytetä, virtajohto voi olla kierretty vedenkeittimen pohjan alle.

Mineraalijäämien poisto

Vedenkeittimestä on poistettava kalkki säännöllisesti, koska vesijohtoveden mineraalijäämät voivat muodostaa kalkkia vedenkeittimen sisäosien pohjalle, mikä heikentää sen toimintaa.

Voit käyttää kaupallisesti saatavaa kalkinpoistoainetta ja noudattaa kalkinpoistoaineen pakkauksessa olevia ohjeita. Vaihtoehtoisesti voit käyttää etikkaa noudattamalla alla olevia ohjeita.

1. Lisää keittimeen noin 150 ml etikkaa ja lisää sitten vettä niin paljon, että keittimen pohja peittyy kokonaan. Jätä liuos keittimeen yön yli.

2. Kaada seos sitten pois keittimestä, täytä keitin puhtaalla vedellä, kiehauta ja kaada sitten vesi pois. Toista useita kertoja, kunnes etikan haju on poissa. Nokan sisään jääneet tahrat voidaan poistaa hankaamalla kostealla liinalla.

Malli:	POKED6015E
Jännite:	220-240V~ 50-60Hz
Teho:	1850-2200W
Tilavuus:	1.5L



Tämä symboli tuotteessa tai ohjeissa tarkoittaa, että sähkö- ja elektroniikkalaitteesi tulee hävittää niiden käyttöiän päätyttyä erillään kotitalousjätteestä. EU:ssa on kierrätystä varten erilliset keräysjärjestelmät. Lisätietoja saat paikalliselta viranomaiselta tai jälleenmyyjältä, jolta ostit tuotteen.

Power International AS,
PO Box 523, N-1471 Lørenskog, Norway

Power Norjassa:

<https://www.power.no/kundeservice/>

P: 21 00 40 00

Expert Tanskassa:

<https://www.expert.dk/kundeservice/>

P: 70 70 17 07

Power Tanskassa:

<https://www.power.dk/kundeservice/>

P: 70 33 80 80

Punkt 1 Tanskassa:

<https://www.punkt1.dk/kundeservice/>

P: 70 70 17 07

Power Suomessa:

<https://www.power.fi/tuki/asiakaspalvelu/>

P: 0305 0305

Power Sverige:

<https://www.power.se/kundservice/>

P: 08 517 66 000

VIGTIGE VEJLEDNINGER

1. Dette apparat er ikke beregnet til brug af personer (herunder børn) med reduceret fysiske, følelsesmæssige eller mentale evner eller med manglende erfaring eller viden, medmindre de er under opsyn eller er blevet instrueret i hvordan apparatet bruges, af en person der er ansvarlig for deres sikkerhed.
2. Dette apparat kan bruges af børn over 8 år, hvis de er under opsyn og har modtaget undervisning i hvordan apparatet skal bruges sikkert og hvilke farer, det indebærer. Rengøring og vedligeholdelse må ikke udføres af børn, medmindre de er ældre end 8 år og under opsyn. Hold apparatet og dets ledning utilgængelig for børn under 8 år.
3. Dette apparat kan bruges af personer med nedsatte fysiske, følelsesmæssige eller mentale evner eller med mangel på erfaring eller viden, hvis de er under opsyn eller er blevet instrueret i, hvordan dette apparat bruges sikkert, og forstår risikoen ved at bruge det.
4. Inden kedlen sluttes til stikkontakten, skal du kontrollere, at spændingen, der er angivet på apparatet (på undersiden af kedlen og foden) svarer til spændingen i dit hjem. Hvis dette ikke er tilfældet, skal du kontakte din forhandler, og du må ikke bruge kedlen.
5. Undgå at ledningen hænger ud over bordkanten og undgå, at den kommer i kontakt med varme overflader.
6. Må ikke placeres på eller i nærheden af en varm gas- eller elektrisk kogeplade eller i en opvarmet ovn.
7. Apparatet må ikke tændes uden noget i, for at undgå at beskadigelse af varmeelementerne.
8. Sørg for, at kedlen bruges på en fast og plan overflade uden for børns rækkevidde, så den ikke vælter og du undgår skader eller kvæstelser.
9. For at undgå brand, elektrisk stød og personskader, må hverken ledningen, stikkene eller kedlen kommes i vand eller anden væske.
10. Når vandet koges, eller lige efter vandet er kogt, skal du undgå kontakt med dampen fra tuden.
11. Vær altid forsigtig og hæld langsomt det kogende vand ud uden at vippe kedlen for hurtigt.
12. Vær forsigtig, hvis kedlen fyldes op, når den er varm.
13. Børn skal være under opsyn, så de ikke leger med apparatet.
14. Varme overflader må ikke berøres. Brug håndtaget eller knappen.
15. Den medfølgende fod må kun bruges til det, den er beregnet til.
16. Vær yderst forsigtig, når et apparat med varmt vand flyttes.
17. Dette er ikke et legetøj. Lad ikke børn lege med apparatet.
18. Apparatet er kun beregnet til husholdningsbrug. Apparatet må ikke bruges udendørs.

19. Brug af tilbehør, der ikke anbefales af fabrikanten, kan føre til brand, elektrisk stød eller personskader.
20. Træk stikket ud af stikkontakten, når kedlen ikke er i brug, samt inden den rengøres. Lad kedlen afkøle, inden du sætter dele på eller fjerner dele, og inden den rengøres.
21. For at afbryde produktet, skal du først slukke alle kontakterne, og træk derefter stikket ud af stikkontakten.
22. Hvis ledningen beskadiges, skal den, for at undgå fare, udskiftes af enten fabrikanten, dens servicerepræsentant eller af en tilsvarende kvalificeret person.
23. Brug ikke apparatet til andet end dét, der er beregnet til.
24. Elkedlen må kun anvendes med den medfølgende fod.
25. Hvis kedlen fyldes for meget op, kan kogende vand sprøjte ud af tuden.
26. Sørg altid for at låget er lukket, og åbn det ikke, når vandet koger. Du kan blive forbrændt, hvis låget åbnes, når vandet koges.
27. Apparatet er beregnet til brug i hjemmet og lignende steder, som f.eks.:
 - Personalekøkkener i butikker, kontorer og andre arbejdspladser.
 - På gårde.
 - Af gæster på hoteller, moteller og andre boligmiljøer.
 - I Bed & breakfast-miljøer.
28. Undgå spild på stikket.

PRODUKTOVERSIGT

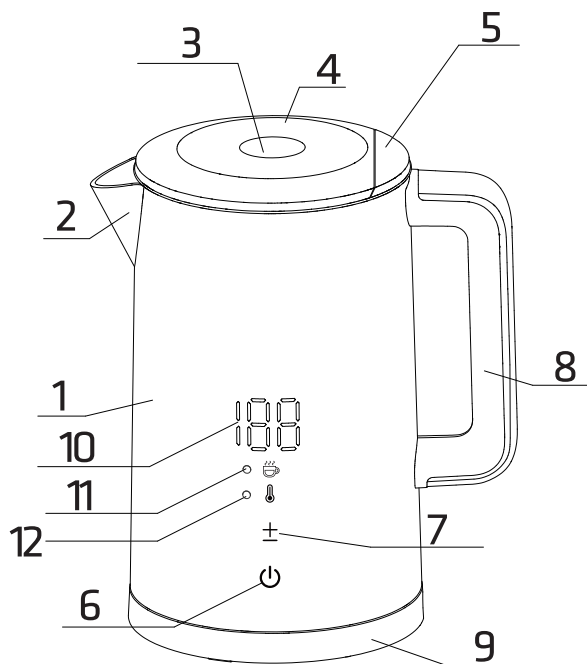

1. Kabinet
2. Kedlens tud
3. Åbn-knap
4. Låg på el-kedlen
5. Låg på bagsiden af kedlen
6. Tænd/sluk-knap
7. Temperaturindstillings knap Indstil temperaturen fra 40-55-80-90 °C
8. Håndtag
9. Fod
10. Temperaturvisning
11. Opvarmnings indikator (lyser under opvarmningen)
12. Hold varm-indikator (lyser, når vandet holdes varmt)





Inden første brug

Hvis du bruger kedlen for første gang, anbefales det, at du rengør den før brug, ved at fylde den helt op med vand, og kog det og hæld det ud. Tør overfladen af med en fugtig klud.

BEMÆRK: Kedlens maks. kapacitet er 1,5 liter.

ADVARSEL: "Placer låget, så dampen ledes væk fra håndtaget"

BRUG

1. Stil apparatet på en plan overflade.
2. For at fylde kedlen op, skal du tage den af foden, åbne låget ved at trykke åbn-knappen. Fyld derefter kedlen op og luk låget. Kedlen kan også fyldes op gennem tuden. Kedlen må ikke fyldes op over MAKS.-mærkerne eller under MIN.-mærket. For lidt vand gør, at kedlen slukker, før vandet koger.
BEMÆRK: Fyld ikke kedlen op over maksimalniveauet, da vandet kan sprøjte ud af tuden, når det koger. Sørg for at låget er ordentligt på plads, inden du slutter ledningen til stikkontakten.
3. Stil kedlen på strømfoden.
4. Sæt stikket i en stikkontakt. Tryk på , hvorefter kedlen koger vandet. Kedlen slukker automatisk, når vandet koger. Du kan altid slukke for apparatet ved, at trykke på , når vandet koger. Hvis du skal koge vand igen, skal du kun trykke på  for at starte kedlen igen.
BEMÆRK: Sørg for, at låget er ordentligt lukket. Kedlen slukker ikke, hvis låget åbnes.
5. Løft kedlen af strømfoden og hæld vandet ud.
BEMÆRK: Vær forsigtigt, når du hælder vandet ud af kedlen, da kogende vand kan føre til skoldning. Tag ikke låget af, når vandet koger. Placer låget på en sådan måde, så dampen ledes væk fra håndtaget.
6. Kedlen starter ikke igen, før der trykkes på  igen. Kedlen kan opbevares på strømfoden, når den ikke er i brug.
BEMÆRK: Afbryd altid strømforsyningen, når produktet ikke er i brug.

Power International AS,
PO Box 523, N-1471 Lørenskog, Norway

Power Norge:
<https://www.power.no/kundeservice/>
T: 21 00 40 00

Expert Danmark:
<https://www.expert.dk/kundeservice/>
T: 70 70 17 07

Power Danmark:
<https://www.power.dk/kundeservice/>
T: 70 33 80 80

Punkt 1 Danmark:
<https://www.punkt1.dk/kundeservice/>
T: 70 70 17 07

Power Finland:
<https://www.power.fi/tuki/asiakaspalvelu/>
T: 0305 0305

Power Sverige:
<https://www.power.se/kundservice/>
T: 08 517 66 000

VIKTIGA INSTRUKTIONER

1. Denna apparat är inte avsedd att användas av personer (inklusive barn) med nedsatt fysisk, sensorisk eller mental förmåga eller med bristande erfarenhet och kunskap, om de inte övervakas eller instrueras i användningen av apparaten av en person som ansvarar för deras säkerhet.
2. Den här apparaten kan användas av barn från 8 år och äldre om de övervakas eller instrueras om säker användning av apparaten och om de förstår riskerna. Rengöring och underhåll får inte utföras av barn om de inte är äldre än 8 år och övervakas. Håll apparaten och kabeln utom räckhåll för barn som är yngre än 8 år.
3. Apparaten kan användas av personer med nedsatt fysisk, sensorisk eller mental förmåga eller bristande erfarenhet och kunskap om de övervakas eller får instruktioner om säker användning av apparaten och om de förstår riskerna.
4. Innan du ansluter vattenkokaren till eluttaget måste du kontrollera att den angivna spänningen på apparaten (vattenkokarens undersida och basenhet) motsvarar spänningen i bostaden. Om så inte är fallet, kontakta din återförsäljare och använd inte vattenkokaren.
5. Låt inte sladden hänga över kanten på ett bord eller vidröra heta ytor.
6. Placera inte på eller i närheten av en het gas- eller elektrisk spis eller i en upphettad ugn.
7. Använd inte apparaten tom för att inte skada värmeelementen.
8. Se till att vattenkokaren används på en fast och plan yta utom räckhåll för barn. Detta förhindrar att vattenkokaren välter och undviker skador.
9. För att skydda mot eld, elektriska stötar och personskada ska sladden, kontakterna och vattenkokaren inte sänkas ned i vatten eller andra vätskor.
10. Undvik kontakt med ångan från munstycket när vattnet kokar eller strax efter att det har kokat.
11. Håll alltid ut kokande vatten långsamt och försiktigt utan att vända vattenkokaren för snabbt.
12. Var försiktig med att fylla på när vattenkokaren är varm.
13. Barn bör hållas under uppsikt så att de inte leker med apparaten.
14. Rör inte den heta ytan. Använd handtaget eller knappen.
15. Basen får inte användas för något annat än det avsedda ändamålet.
16. Extrem försiktighet måste iakttas när du flyttar en apparat som innehåller hett vatten
17. Apparaten är inte en leksak. Låt inte barn leka med den.
18. Denna vattenkokare är endast avsedd för hushållsbruk. Använd inte utomhus.

19. Användning av tillbehör som inte rekommenderas av apparatens tillverkare kan orsaka brand och elektriska stötar eller personsador.
20. Koppla ur vattenkokaren från eluttaget när den inte används och före rengöring. Låt vattenkokaren svalna innan du sätter på eller tar av delar och innan du rengör apparaten.
21. Om du vill koppla bort apparaten, vrid alla reglage till "Av" och dra sedan ut kontakten ur vägguttaget.
22. Om strömsladden är skadad måste den bytas ut av tillverkaren, dess servicerepresentant eller av motsvarande kvalificerad person för att undvika fara.
23. Använd inte apparaten för annat än den är avsedd för.
24. Vattenkokaren kan endast användas med det medföljande stativet.
25. Om vattenkokaren är överfylld kan kokande vatten rinna ut.
26. Se alltid till att locket är stängt och lyft det inte medan vattnet kokar. Man kan skålla sig om locket är borttaget under bryggningsprogrammen.
27. Den här apparaten är avsedd för användning i hushåll och liknande användningsområden, exempelvis:
 - Personalkök i butiker, på kontor och andra arbetsplatser
 - Bondgårdar
 - Kunder på hotell, motell och andra typer av boendemiljöer
 - Platser för uthyrning av rum med frukost (bed and breakfast).
28. Undvik spill på kontakten.

PRODUKTÖVERSIKT

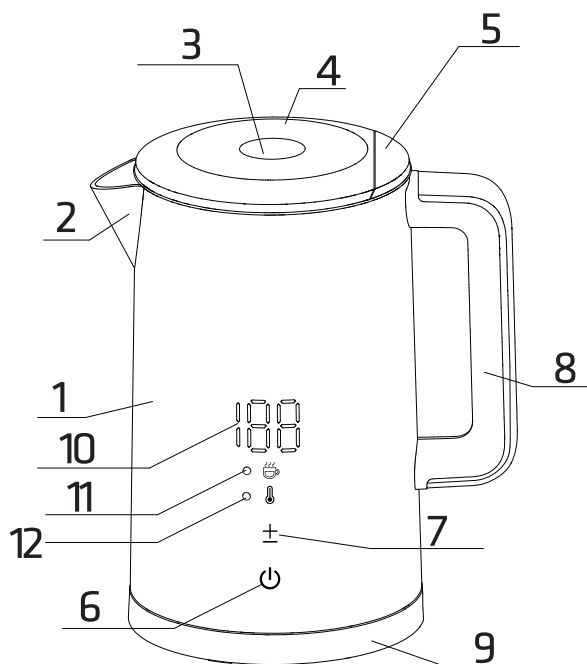

1. Huvuddel
2. Vattenkokarens pip
3. Öppningsknapp
4. Vattenkokarens lock
5. Lockets bakre del
6. Strömbrytare
7. Temperaturreglage Justera temperaturen från 40-55-80-90°C
8. Handtag
9. Bas
10. Temperaturdisplay
11. Uppvärmnings indikator (lyser under uppvärmnings processen)
12. Indikator för varmhållning (lyser under varmhållning)





Innan första användningen





När du använder vattenkokaren första gången rekommenderas det att du rengör vattenkokaren före användning genom att koka den maximala mängden vatten en gång och sedan hälla ut vattnet. Torka av utsidan med en fuktig trasa.

OBS: Maximal kapacitet för vattenkokaren är 1,5 L.

VARNING: "Placera locket så att ångan leds bort från handtaget"

ANVÄNDNING

1. Placera enheten på en plan yta.
2. Om du vill fylla vattenkokaren tar du bort den från basenheten och öppnar locket genom att trycka på öppningsknappen, fyller med önskad mängd vatten och stänger sedan locket. Alternativt kan vattenkokaren fyllas genom pipen. Vattennivån får inte överstiga MAX-markeringarna eller ligga under MIN-nivån. För lite vatten gör att vattenkokarens stänger av innan vattnet har kokat.
OBS: Fyll inte vatten över maxgränsen eftersom vattnet kan spilla ut ur pipen när det kokar. Se till att locket sitter ordentligt på plats innan du ansluter till eluttaget.
3. Sätt vattenkokaren på den elektriska basen.
4. Sätt i kontakten i ett eluttag. Tryck på , vattenkokaren börjar koka vatten. När vattnet har kokat upp stängs vattenkokaren av automatiskt. Du kan stänga av strömmen genom att trycka på  när som helst. Om du vill koka vatten igen trycker du bara på  för att starta om vattenkokaren.
OBS: Se till att locket är ordentligt stängt, vattenkokaren stängs inte av om locket är öppet.
5. Lyft av vattenkokaren från basenheten och häll ut vattnet.
OBS: Använd försiktigt när du häller ut vattnet ut vattenkokaren, eftersom kokande vatten kan orsaka skållning. Ta inte av locket medan vattnet kokar och placera locket så att ångan leds bort från handtaget.
6. Vattenkokaren kokar inte igen förrän  trycks in igen. Vattenkokaren kan förvaras på elplattan när den inte används.
OBS: Koppla alltid bort strömförsörjningen när du inte använder apparaten.

7. Efter användning kvarstår värme i värmeelementets yta.
8. Sätt in kontakten i en 220-240V~ strömkälla.
9. Välj den funktion du behöver nedan:
Funktion 1: Tryck på , uppvärmning av vatten till 100 grader
Funktion 2: Tryck på  och sedan på  för att välja den temperatur (40-55-80-90 °C) du vill ha. Vattnet värms först upp till 100 grader och hålls på den temperatur du valt i 12 timmar.
Funktion 3: Tryck på  för att välja den temperatur (40-55-80-90 °C) du vill ha. Vattnet värms upp till den temperatur du valt och hålls på den temperaturen i 12 timmar.

För att kunna använda den här funktionen måste du använda rent vatten.

När någon av funktionerna är avslutade hörs en ljudsignal.

Om du vill stoppa uppvärmningen trycker du på .

TORRKOKNINGSSKYDD

Om du av misstag skulle slå på vattenkokaren utan vatten, stängs strömmen automatiskt av med hjälp av torrkokningsskyddet. Om detta inträffar ska du låta vattenkokaren svalna innan du fyller på med kallt vatten och kokar igen.

Rengöring

1. Koppla alltid bort apparaten från eluttaget och kyl den helt innan du rengör den.
2. Sänk aldrig ned vattenkokaren, elkabeln eller basen i vatten och låt inte fukt komma i kontakt med dessa delar.
3. Torka av utsidan med en fuktig trasa, använd aldrig ett giftigt rengöringsmedel.
4. Kom ihåg att rengöra pipen då och då.

FÖRSIKTIGHET: Använd inte kemiska rengöringsmedel, stål, trä eller slipmedel för att rengöra vattenkokarens utsida för att undvika skador på ytbehandlingen.

När den inte används kan sladden förvaras i nedre delen av apparaten.

När du förvarar eller inte använder vattenkokaren kan du linda in sladden i underdelen.

Avlägsnande av mineralavlagringar

Vattenkokaren bör avkalkas regelbundet eftersom mineralavlagringar i kranvatten kan bilda kalkavlagringar i botten av vattenkokaren som gör att den fungerar mindre effektivt.

Du kan använda kommersiellt tillgängliga avkalkningsmedel och följa instruktionerna på avkalkningsmedlets förpackning. Alternativt kan du följa nedanstående instruktioner genom att använda ättika.

1. Fyll vattenkokaren med 150 ml ättika och tillsätt vatten så att det täcker botten på vattenkokaren helt. Låt lösningen stå i vattenkokaren över natten.
2. Häll sedan ut blandningen i vattenkokaren, fyll vattenkokaren med rent vatten, koka upp och häll sedan ut vattnet. Upprepa flera gånger tills ättikslukten försvinner. Alla fläckar inuti pipen kan tas bort genom att gnugga med en fuktig trasa





Modell:	POKED6015E
Märkspänning:	220-240V~50-60Hz
Märkeffekt:	1850-2200 W
Kapacitet:	1,5 L



Denna symbol på produkten eller i instruktionerna betyder att dina elektriska och elektroniska apparater ska källsorteras när de är förbrukade och att de inte får slängas i hushållssoporna.

Det finns särskilda insamlingssystem för återvinning inom EU.

För ytterligare information, kontakta din kommun eller din återförsäljare där du köpte produkten.

7. Overfladen på varmeelementet er stadig varm efter brug.
8. Sæt stikket i en strømkilde med 220-240 V.
9. Vælg den ønskede funktion, herunder:
Funktion 1: Tryk på , hvorefter vandet varmes op til 100 grader
Funktion 2: Tryk først på  og derefter på , for at vælge den ønskede temperatur (40-55-80-90 °C). Vandet varmes først op til 100 grader, hvorefter det holdes på den valgte temperatur i 12 timer.
Funktion 3: Tryk på , for at vælge den ønskede temperatur (40-55-80-90 °C). Vandet varmes op til den valgte temperatur, hvorefter det holdes på den valgte temperatur i 12 timer.

Denne funktion skal bruges med rensed vand.

Når en funktion er færdig, siger apparatet en alarmlyd.

For at stoppe opvarmningen, skal du trykke på  knappen.

Beskyttelse mod tørkogning

Hvis kedlen tændes uden vand ved et uheld, slukker beskyttelsesfunktionen mod tørkogning automatisk for strømmen. Hvis dette sker, skal du lade kedlen køle ned, inden du fylder den med vand og tænder den igen.

Rengøring

1. Afbryd altid apparatet fra stikkontakten og lad det køle helt ned før rengøring.
2. Kedlen, ledning og foden må aldrig nedsænkes i vand. Undgå også at disse dele kommer i kontakt med fugt.
3. Tør produktets yderside af med en fugtig klud eller rengøringsmiddel. Brug aldrig et giftigt rengøringsmiddel.
4. Tuden skal regelmæssigt rengøres.

FORSIGTIG: Brug ikke kemiske, stål-, træ- eller slibemidler til, at rengøre kedlens yderside, da dette ødelægger overfladen.

Når kedlen ikke er i brug, skal du rulle ledningen op på bunden af kedlen.

Når kedlen ikke bruges, kan du vikle ledningen rundt om bunden af kedlen.

Fjernelse af kalk

Kedlen skal af og til afkalkes, da mineralerne vandet fra vandhanen kan danne kalk på bunden af kedlen, hvilket gør at den bliver mindre effektiv. Du kan bruge afkalkningsmiddel, der kan købes i almindelig handel, og følge instruktionerne på pakken, når produktet afkalkes. Eller du kan følge nedenstående instruktioner til afkalkning med hvid eddike.

1. Fyld kedlen med 150 ml hvid eddike, og tilsæt derefter vand i, så det dækker bunden af kedlen helt. Efterlad opløsningen i kedlen natten over.
2. Hæld blandingen i kedlen ud. Fyld derefter kedlen helt op med rent vand, kog det og hæld det ud. Gentag dette flere gange, indtil lugten af eddike er skyllet væk. Eventuelle pletter inde i tuden kan fjernes med en fugtig klud

Model:	POKED6015E
Nominal spænding:	220-240V~ 50-60Hz
Nominal effekt:	1850-2200 W
Kapacitet:	1,5 L



Dette symbol på produktet eller i vejledningen betyder, at det udtjente elektriske eller elektroniske udstyr ikke må bortskaffes sammen med husholdningsaffald.

I EU-lande findes der separate genbrugsordninger.

Kontakt de lokale myndigheder eller forhandleren for yderligere oplysninger.

Power International AS,
PO Box 523, N-1471 Lørenskog, Norway

Power Norge:

<https://www.power.no/kundeservice/>

T: 21 00 40 00

Expert Danmark:

<https://www.expert.dk/kundeservice/>

T: 70 70 17 07

Power Danmark:

<https://www.power.dk/kundeservice/>

T: 70 33 80 80

Punkt 1 Danmark:

<https://www.punkt1.dk/kundeservice/>

T: 70 70 17 07

Power Finland:

<https://www.power.fi/tuki/asiakaspalvelu/>

T: 0305 0305

Power Sverige:

<https://www.power.se/kundservice/>

T: 08 517 66 000

