

point

Refrigerator-freezer

RF32NW23E
User Manual

LIFE MADE EASIER

GB

Thank you for purchasing your new POINT SERIES Refrigerator-freezer. These operating instructions will help you use it properly and safely. We recommend that you spend some time reading this instruction manual in order to fully understand all the operational features the product offers. Read all the safety instructions carefully before use and keep this instruction manual for future reference.

NO

Takk for at du kjøpte ditt nye POINT SERIES kombiskap. Denne bruksanvisningen vil hjelpe deg med å bruke den på en trygg og riktig måte. Vi anbefaler at du tar deg tid til å lese gjennom hele bruksanvisningen for å bli fortrolig med alle funksjonene som tilbys. Les alle sikkerhetsanvisningene nøye før bruk, og oppbevar bruksanvisningen for fremtidig referanse.

FI

Kiitos, kun valitsit uuden POINT SERIES -jääkaappipakastimen. Nämä käyttöohjeet opastavat sinua käyttämään laitetta oikein ja turvallisesti. On suositeltavaa käyttää aikaa tämän käyttöoppaan lukemiseen, jotta ymmärrät täysin, mitä toiminnallisia ominaisuuksia tuote tarjoaa. Lue kaikki turvallisuusohjeet huolellisesti ennen laitteen käyttöä ja säilytä käyttöopas myöhempää käyttöä varten.

DK

Tak for købet af dit nye køleskab med fryser fra POINT SERIES. Disse brugervejledninger hjælper dig med at bruge dette apparat rigtigt og sikkert. Vi anbefaler, at du læser denne brugervejledning, så du får en fuld forståelse af hvordan alle funktionerne virker. Læs sikkerhedsforskrifterne grundigt inden brug, og gem denne brugervejledning til senere brug.

SE

Tack för att du har köpt din nya kyl-frys från POINT SERIES. Denna bruksanvisning hjälper dig att använda den på ett säkert och korrekt sätt. Vi rekommenderar att du tar dig tid att läsa igenom denna bruksanvisning för att till fullo förstå alla driftfunktioner som den erbjuder. Läs noga igenom alla säkerhetsinstruktioner före användning och spara bruksanvisningen för framtida bruk.

Instruction Manual – English	page	4 - 24
Bruksanvisning – Norsk	side	25 - 46
Käyttöopas – Suomi	sivu	47 - 68
Brugervejledning – Dansk	side	69 - 90
Bruksanvisning – Svenska	sida	91 - 112

GB

NO

FI

DK

SE

Contents

Safety and warning information	4	Control panel	16
Installing your new appliance	10	Helpful hints and tips	18
Reversing the door	11	Cleaning and care	19
Description of the appliance	14	Troubleshooting	20
Using your appliance	15	Disposal of the appliance	21



Safety and warning information

For your safety and to ensure correct usage, read this user manual carefully, including its tips and warnings, before installing and using the appliance. To avoid unnecessary mistakes and accidents, it is important to make sure that all people using the appliance are thoroughly familiar with its operation and safety features. Save these instructions and be sure that they remain with the appliance if it is moved or sold, so that anyone using it throughout its life, will be properly informed on its usage and safety notices.

For the safety of people and property, keep the precautions of these user's instructions as the manufacturer is not responsible for damages caused by neglect.

Safety for children and other vulnerable people

- According to EN standard
This appliance can be used by children aged 8 years and above and persons with reduced physical, sensory or mental capabilities or lack of experience and knowledge if they are supervised or instructed concerning use of the appliance in a safe way and understand the risks involved. Children are not to play with the appliance. Cleaning and user maintenance should not be done by children without supervision.
Children aged 3 to 8 years are allowed to load and empty refrigerating appliances.
- According to IEC standard
This appliance is not intended for use by persons (including children) with reduced physical, sensory or mental capabilities, or lack of experience and knowledge, unless they are supervised or instructed concerning use of the appliance by a person responsible for their safety.

Children should be supervised to ensure that they do not play with the appliance.

- Keep all packaging away from children as there is risk of suffocation.
- If you are discarding the appliance, pull the plug out of the socket, cut the connection cable (as close to the appliance as you can) and remove the door to prevent children who are playing from suffering an electric shock or from closing themselves inside the appliance.
- If this appliance, featuring a magnetic door seal, is to replace an older appliance with a spring lock (latch) on the door or lid, be sure to make the spring lock unusable before you discard the old appliance. This will prevent it from becoming a death trap for a child.

General safety



- **WARNING** – This appliance is intended for use in household and similar applications such as
 - staff kitchen areas in shops, offices and other working environments;
 - farm houses and by clients in hotels, motels and other residential type environments;
 - bed and breakfast type environments;
 - catering and similar non-retail applications.
- **WARNING** – Do not store explosive substances such as aerosol cans with a flammable propellant in this appliance.
- **WARNING** – If the supply cord is damaged, it must be replaced by the manufacturer, its service agent or similarly qualified persons in order to avoid hazards.
- **WARNING** – Keep ventilation openings, in the appliance enclosure or in the built-in structure, clear of obstruction.
- **WARNING** – Do not use mechanical devices or other means to accelerate the defrosting process, other than those recommended by the manufacturer.
- **WARNING** – Do not damage the refrigerant circuit.
- **WARNING** – Do not use electrical appliances inside the food storage compartments of the appliance, unless they are of the type recommended by the manufacturer.

- WARNING – The refrigerant and insulation blowing gas are flammable. When disposing of the appliance, do so only at an authorized waste disposal centre. Do not expose to flame.
- WARNING – When positioning the appliance, ensure the supply cord is not trapped or damaged.
- WARNING – Do not place extension sockets or portable power supplies behind the appliance.
- WARNING – Food needs to be packed in bags before being put in the refrigerator, and liquids need to be packed in bottles or capped containers to avoid difficulties in cleaning due to the product design.



The symbol  is a warning and indicates the refrigerant and insulation blowing gas are flammable.

Warning: Risk of fire / flammable materials

Replacing the illuminating lamps

- WARNING – The illuminating lamps must not be replaced by the user! If the lamps are damaged, contact the customer helpline for assistance.

This warning is only for refrigerators that contain illuminating lamps.

Refrigerant

The refrigerant isobutene (R600a) is contained within the refrigerant circuit of the appliance, a natural gas with a high level of environmental compatibility, which is nevertheless flammable. During transportation and installation of the appliance, ensure that none of the components of the refrigerant circuit become damaged.

The refrigerant (R600a) is flammable.

- WARNING – Refrigerators contain refrigerant and gases in the insulation. Refrigerant and gases must be disposed of professionally as they may cause eye injuries or catch fire. Ensure that tubing of the refrigerant circuit is not damaged prior to proper disposal.

If the refrigerant circuit is damaged:

- Avoid open flames and other flammable sources.
 - Thoroughly ventilate the room in which the appliance is situated.
- It is dangerous to alter the specifications or modify this product in any way.

Any damage to the cord may cause a short circuit, fire, and/or electric shock.



Electrical safety

1. The power cord must not be lengthened.
2. Make sure that the power plug is not crushed or damaged. A crushed or damaged power plug may overheat and cause a fire.
3. Make sure that you can access the main plug of the appliance.
4. Do not pull the main cable.
5. If the power plug socket is loose, do not insert the power plug. There is a risk of electric shock or fire.
6. You must not operate the appliance without the interior lighting lamp cover.
7. The fridge works only with a power supply of a single-phase alternating current of 220~240V /50Hz. If fluctuation of voltage in the area of use is so large that the voltage exceeds the above scope, for safety's sake, be sure to apply A.C (automatic voltage regulator of more than 350W) to the fridge. The fridge must use a special power socket instead of a common one for other electric appliances. Its plug must fit into a grounded outlet.

Daily use

- Do not store flammable gas or liquids in the appliance, There is a risk of an explosion.
- Do not operate any electrical appliances in the appliance (e.g., electric ice cream makers, mixers etc.).
- When unplugging always pull the plug from the mains socket, do not pull on the cable.
- Do not place hot items near the plastic components of this appliance.

- Do not place food products directly against the air outlet on the rear wall.
- Store pre-packed frozen food in accordance with the frozen food manufacture's instructions.
- The appliance's manufacturer's storage recommendations should be strictly adhered to. Refer to relevant instructions for storage.
- Do not place carbonated or fizzy drinks in the freezer compartment as it creates pressure on the container, which may cause it to explode, resulting in damage to the appliance.
- Frozen food can cause frost burns if consumed straight from the freezer compartment.
- Do not place the appliance in direct sunlight.
- Keep burning candles, lamps and other items with naked flames away from the appliance so that they do not set the appliance on fire.
- The appliance is intended for keeping food stuff and/or beverages in normal households as explained in this instruction booklet. The appliance is heavy. Be careful when moving it.
- Do not remove nor touch items from the freezer compartment if your hands are damp/wet, as this could cause skin abrasions or frost/freezer burns.
- Never use the base, drawers, doors etc. to stand on or as supports.
- Frozen food must not be refrozen once it has been thawed out.
- Do not consume ice popsicles or ice cubes straight from the freezer as this can cause freezer burn to the mouth and lips.
- To avoid items falling and causing injury or damage to the appliance, do not overload the door racks or put too much food in the crisper drawers.

Caution!

Care and cleaning

- Before maintenance, switch off the appliance and disconnect the mains plug from the mains socket.
- Do not clean the appliance with metal objects, steam cleaner, ethereal oils, organic solvents or abrasive cleansers.
- Do not use sharp objects to remove frost from the appliance. Use a plastic scraper.
- This refrigerating appliance is not intended to be used as a built-in appliance.

Important when installing!

- Use caution and follow the instructions given in this manual with electrical connections.
Unbox the appliance and check if there is any damage on it.
- Do not connect the appliance if it is damaged. Report possible damages immediately to the place you bought it. In this case keep the packaging.
- It is advisable to wait at least four hours before connecting the appliance to allow the oil to flow back in the compressor.
- Adequate air circulation should be around the appliance, lacking this leads to overheating. To achieve sufficient ventilation, follow the instructions relevant to installation.
- Wherever possible the back of the product should not be too close to a wall to avoid touching the warm parts (compressor, condenser). To prevent the risk of a fire, follow the instructions relevant to installation.
- The appliance must not be located near radiators or cookers.
- Make sure that the mains plug is accessible after the installation of the appliance.

Service

- Any electrical work required to do the servicing of the appliance should be carried out by a qualified electrician or competent person.
- This product must be serviced by an authorized Service Center, and only authorized spare parts must be used.
 - 1) If the appliance is Frost Free.
 - 2) If the appliance contains freezer compartment.

Installing your new appliance

Before using the appliance for the first time, you should review the following tips.

Ventilation of appliance

 In order to improve efficiency of the cooling system and save energy, it is necessary to maintain good ventilation around the appliance. For this reason, sufficient empty space should be available around the refrigerator.

It is recommended for there to be 50-70 mm of space from the back to the wall, at least 100 mm from its top, at least 100 mm from its side to the wall and empty space in front to allow the doors to open 135°. Please see the following diagrams.

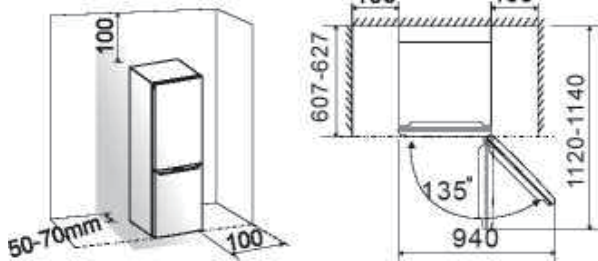

- Note:
This appliance performs well within the climate classes from SN to ST shown in the list below.

It may not work properly if left at a temperature above or below the indicated range for a long period.

Climate class	Ambient temperature
SN	+10°C to+32°C
N	+16°C to+32°C
ST	+16°C to+38°C
T	+16°C to+43°C

- Place your appliance in a dry place to avoid moisture damage.
- Keep the appliance out of direct sunlight, rain or frost. Keep the appliance away from heat sources such as stoves, fires or heaters.

Balancing the appliance

- For sufficient balancing and air circulation in the lower rear section of the appliance, the bottom feet may need to be adjusted.
- You can adjust them manually using a suitable spanner.
- To allow the doors to self-close, tilt the top backwards by about 10mm.

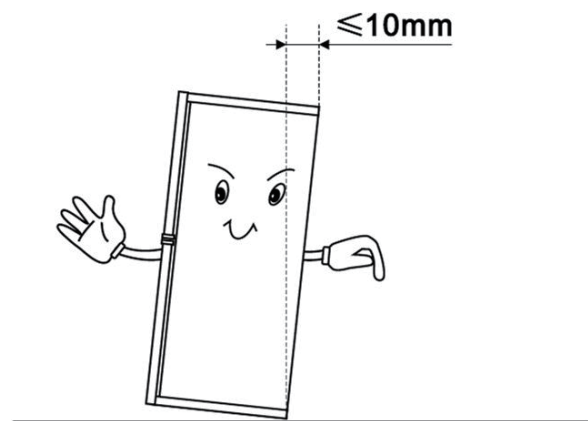



Reversing the door

The side at which the door opens can be changed, from the right side (as supplied) to the left side, if required.

Warning! When reversing the door, the appliance must not be connected to the mains. Ensure that the plug is removed from the mains socket.

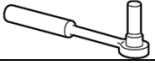
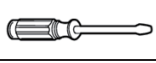
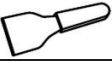
Tools you will need

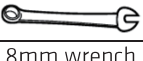
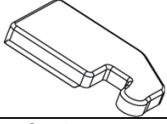
Not provided		
		
8mm socket wrench	Thin-blade screwdriver	Putty knife
		
Cross-shaped screwdriver	Monkey wrench	8mm wrench
Additional parts (in the plastic bag)		
		
Left Hinge Cover		

Note: If necessary, you may lay the refrigerator on its back in order to gain access to the base. You should rest it on soft foam packaging or similar material to avoid damaging the backboard of the refrigerator. To reverse the door, the following steps are generally recommended.

- Stand the refrigerator upright. Open the upper door to take out all door shelves (to avoid damage) and then close the door.

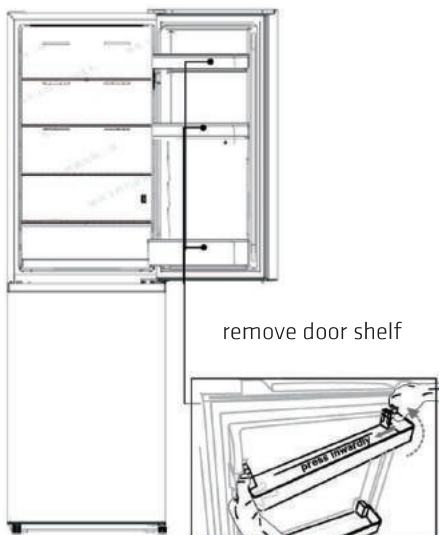

- Use a putty knife or thin-blade screwdriver to prize the screw hole cover which is at the top left corner of the refrigerator, and the upper hinge cover which is at the top right corner of the refrigerator.

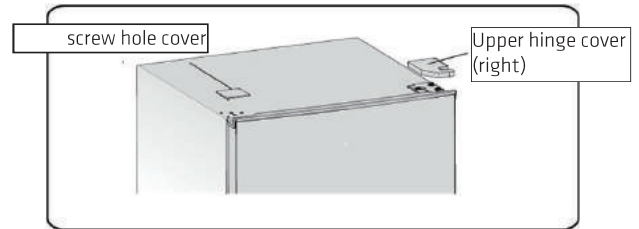

- Unscrew the special flange self-tapping screws which are used for fixing the right upper hinge part with an 8 mm socket wrench or spanner (please support the upper door with your hand when doing it).

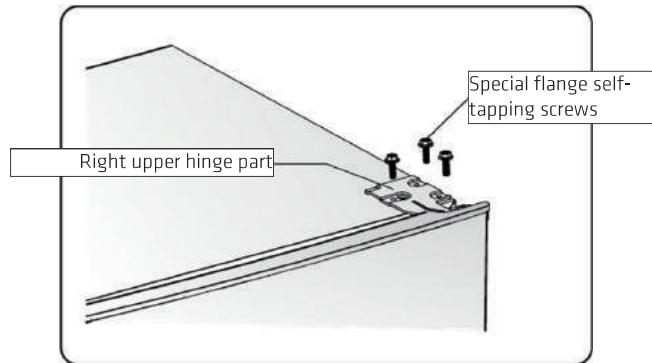

- Remove the upper hinge axis, transfer it to reversed side and tighten securely, then put it in a safe place.

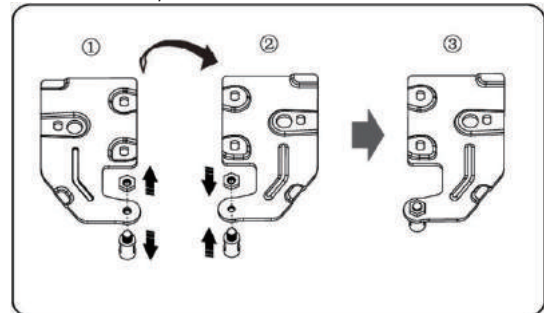

- Remove the upper door from the middle hinge by carefully lifting the door straight up.

NOTE: When removing the door, watch for the spacer(s) between the center hinge and the bottom of the upper door that may stick to the door. Do not lose them.

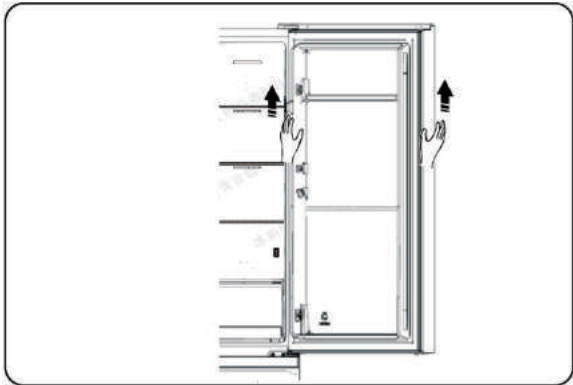

6. Place the upper door on a smooth surface with its panel upwards. Loose screw ② and part ①, then Install them to the left side and tighten securely.

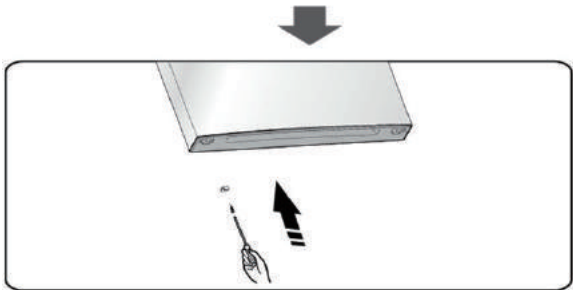
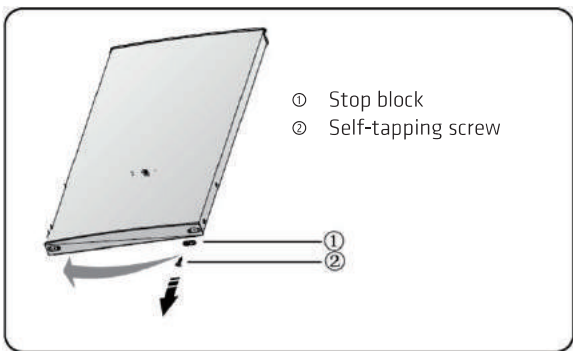

7. Unscrew the two special flange self-tapping screws which are used for fixing the middle hinge part, then remove the middle hinge part that holds the lower door in place.

NOTE: When removing the door, watch for the spacer(s) between the lower hinge and the bottom of the lower door that may stick to the door. Do not lose them.

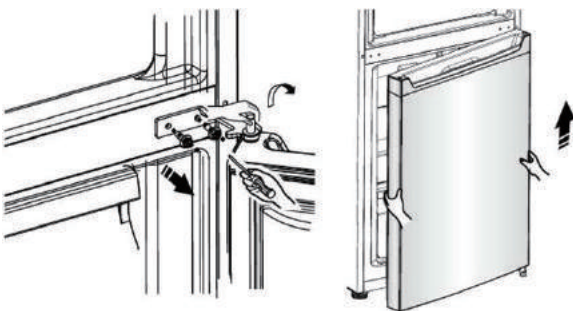

8. Place the lower door on a smooth surface with its panel upwards. Loose screw ② and part ①, then Install them to the left side and tighten securely.

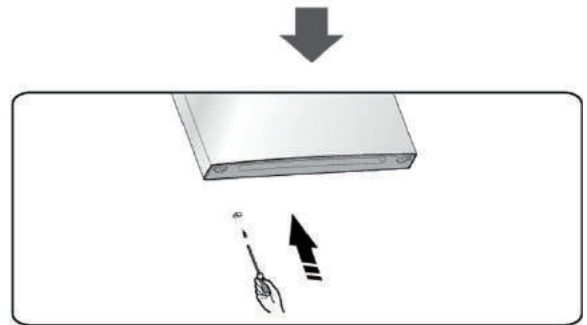
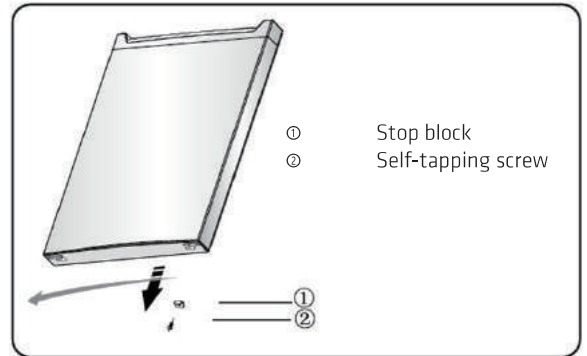

9. Change screw hole covers on middle cover plate from left to right (as shown in figure below).

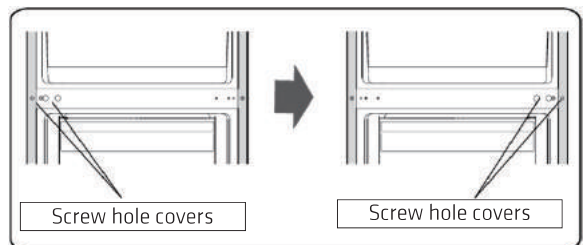

10. Lay the refrigerator on soft foam packaging or similar material. Remove both adjustable bottom feet parts, and the lower hinge part by unscrewing the special flange self-tapping screws.

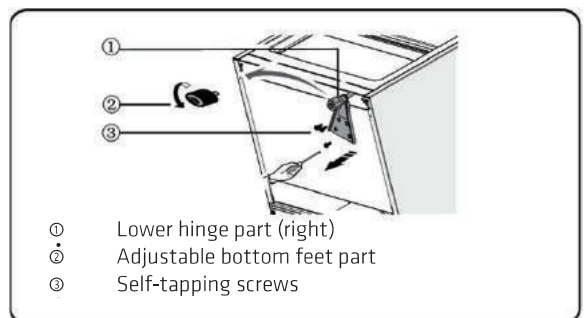

11. Move the lower hinge part to the left side and attach it with the special flange self-tapping screws. Place the adjustable bottom feet parts to the other side and attach them.

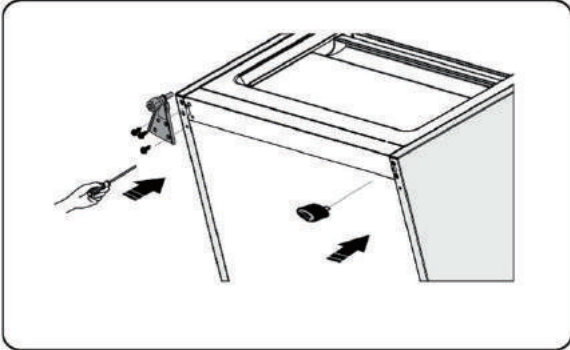

12. Transfer the lower door to the proper position, adjust the lower hinge part, place the hinge axis into the lower hole of the lower door, then tighten the bolts.

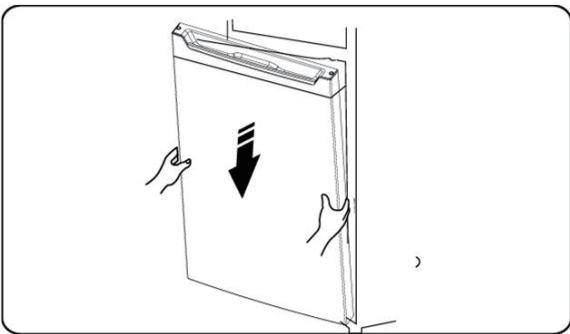

13. Turn the middle hinge part upwards 180 degrees, adjust its position, change the spacer on the axis to the lower side, place the middle hinge axis into the upper hole of the lower door, tighten the bolts.

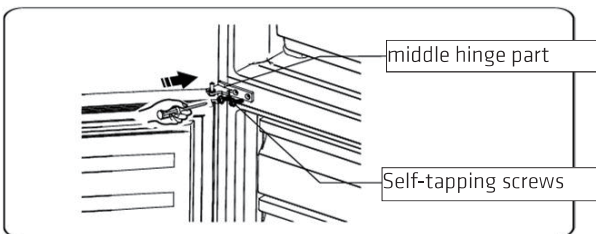

14. Transfer the upper door to the appropriate position. Make sure the door is level, place the middle hinge axis into the lower hole of the upper door.

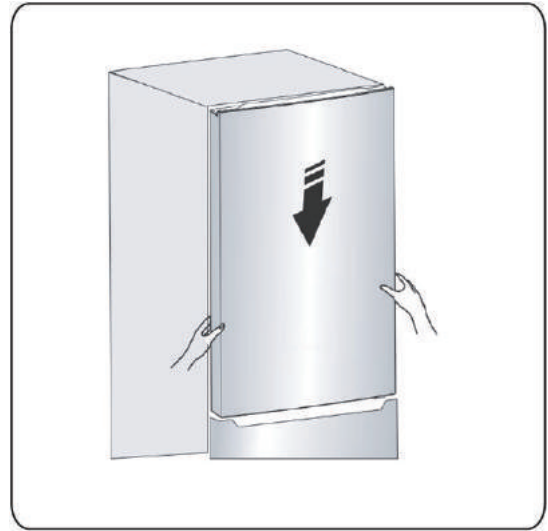

15. Transfer the upper hinge part and place the upper hinge axis into the upper hole of the upper door, and adjust the position of the upper door (please support the upper door with your hand when doing it), fix the upper hinge part with the special flange self-tapping screws.

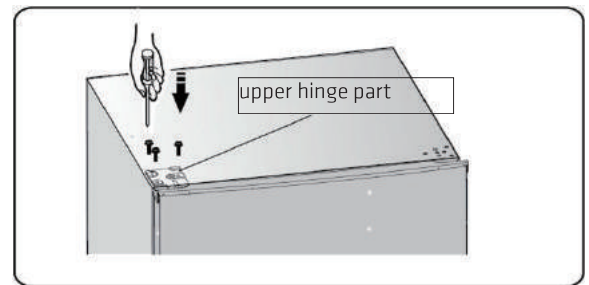

16. Install the screw hole cover on the top right corner of the refrigerator. Install the upper hinge cover (which is in the plastic bag) on the left corner. Put the other upper hinge cover into the plastic bag.

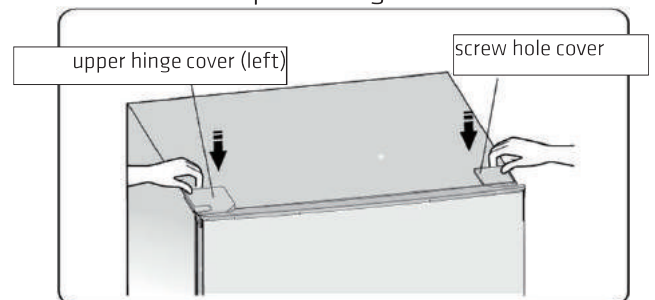

17. Open the upper door and install the door shelves, then close it.

Warning!

When changing the side at which the door opens, the appliance must not be connected to the mains. Remove plug from the mains beforehand.

Description of the appliance

- 1 Upper hinge cover
- 2 LED light
- 3 Refrigerator ventilation channel cover
- 4 Refrigerator shelf
- 5 Vegetable drawer cover
- 6 Vegetable drawer
- 7 Freezer ventilation channel cover
- 8 Middle freezer drawers
- 9 Lower freezer drawer
- 10 Adjustable bottom feet
- 11 Fridge door
- 12 Egg tray (inside)
- 13 Upper door shelf
- 14 Middle door shelf
- 15 Fridge door seal
- 16 Lower door shelf
- 17 Freezer door seal
- 18 Freezer door

View of the appliance

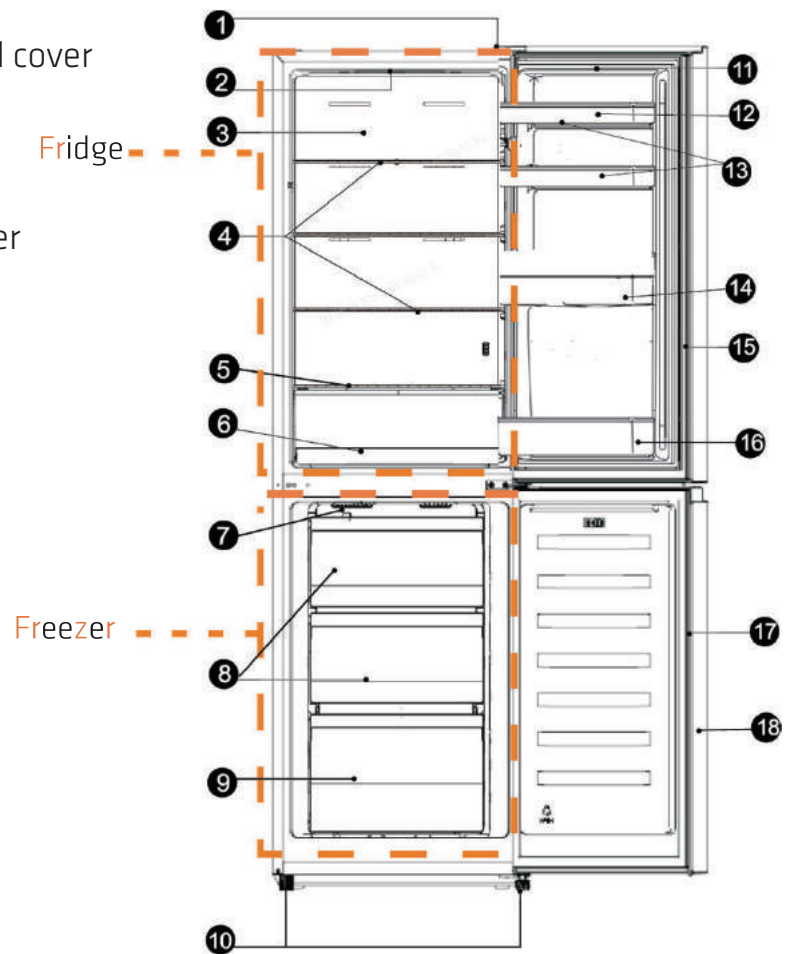

Note: Due to constant development of our products, your refrigerator may be slightly different from this instruction manual, but its functions and usage remain the same. To get more space in freezer, you can remove drawers (except the bottom freezer drawer), ice tray.

Note: To get the best energy efficiency out of this product, please place all shelves and drawers in their original positions as shown in the illustration above.

Using your appliance

Movable shelves/trays

- Various glass, plastic storage shelves or wire trays are included with your appliance—different models have different combinations and different models have different features.
- The walls of the refrigerator are equipped with a series of runners so that the shelves can be positioned as desired.



Remove and install the door shelf

Warning: The door shelf must not be removed and installed by the user! If the door shelf is damaged, contact the customer helpline for assistance. To replace the door shelf, the below steps can be followed:

Remove the door shelf

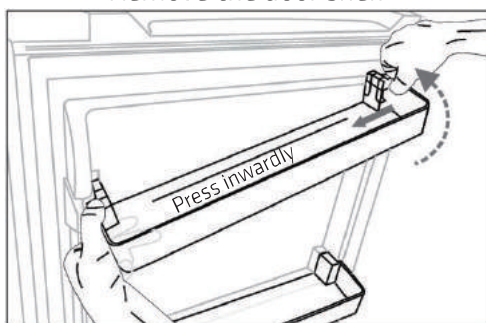

Press the right side of the door shelf inwardly, while holding the left side. When the notch of the shelf has been detached from the refrigerator door, remove the rack obliquely upwardly.

Install the door shelf

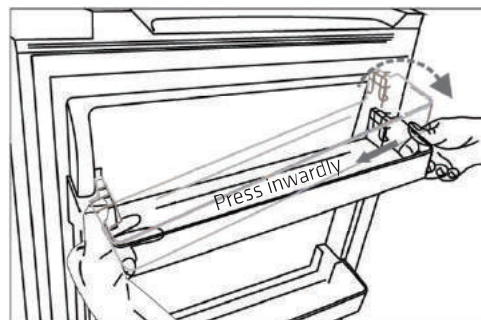

Firstly tilt the left side of the door shelf, and make sure the notch has been fastened to the door. Then press the right side inwardly, push it down to the right place.

Display controls

Display panel inside door

Use your appliance according to the following control regulations. Your appliance has the corresponding functions and modes as the display panels shown in the pictures below. When the appliance is powered on for the first time, the backlighting of the icons on the display panel start working. If no buttons have been pressed and the doors are closed, the backlighting will turn off

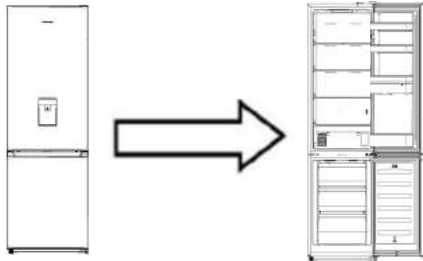

Display panel inside door

Controlling the temperature

We recommend that when you start your refrigerator for the first time, the temperature for the refrigerator is set to 4°C. If you want to change the temperature, follow the instructions below.

2 Mode

- You can select different modes according to your requirements by pressing the button "°C" (display panel inside door) on the display panel, and the corresponding icon will be illuminated.
- Super Freeze (❄)
- Super Freeze will quickly lower the temperature within the freezer so food will freeze faster. This can lock in the vitamins and nutrients of fresh food and keep food fresh longer.
- You can press "°C" (display panel inside door) for 3 sec to activate the super freeze mode.
- When Super freeze Mode is selected, the light will be illuminated and the freezer temperature will be set at -25°C (ambient temperature below 20°C), or -30°C (ambient temperature above 20°C).
- In case of the maximum amount of food to be frozen, please wait about 24 h.
- Super freeze automatically switches off after 52 hours and then the freezer

Caution

When you set a temperature, you set an average temperature for the whole refrigerator cabinet. Temperatures inside each compartment may vary from the temperature values displayed on the panel, depending on how much food you store and where you place them. Ambient temperature may also affect the actual temperature inside the appliance.

1 Fridge

Press "°C" (display panel inside door) to set fridge temperature between 2°C and 8 °C as needed, and display panel will display corresponding values according to the following sequence.



temperature setting will revert back to the previous setting.



Holiday (🏠)

If you are going to be away for a long period of time, you can activate this function by pressing "°C".

- When Holiday Mode is activated, the light will be illuminated. The freezer temperature will be set at -18°C (not super freeze mode) and the fridge temperature will be set at 15°C.

Important! Do not store any food in the fridge during this time.

3 Switch () (display panel inside door)
You can switch your appliance on or off by pressing this button.

- Press "  " for 3 seconds, after a buzzer sound, the appliance will be turned off.
- Press "  " for 1 second, after a buzzer sound, the appliance will be turned on.

Helpful hints and tips

Energy saving tips

- We recommend that you follow the tips below to save energy.
- Try to avoid keeping the door open for long periods of time.
- Ensure the appliance is away from any sources of heat (Direct sunlight, electric oven or cooker etc.).
- Don't set the temperature colder than necessary.
- Don't store warm food or evaporating liquid in the appliance.
- Place the appliance in a well ventilated, humidity free, room. Please refer to Installing your new appliance chapter.
- If the diagram shows the correct combination for the drawers, crisper and shelves, do not adjust the combination as this is designed to be the most energy efficient configuration.

Tips for fresh food refrigeration

- Do not place hot food directly into the refrigerator or freezer, the internal temperature will increase resulting in the compressor having to work harder and will consume more energy.
- Cover or wrap food, particularly if it has a strong flavor.
- Place food carefully so that air can circulate freely around it.

Tips for refrigeration

- Meat (All Types): Wrap food in polythene food. Wrap and place on the glass shelf above the vegetable drawer. Always follow food storage times and use by dates suggested by manufacturers.
- Cooked food, cold dishes, etc.:
 - They should be covered and may be placed on any shelf.
- Fruit and vegetables:
 - They should be stored in the special drawer provided.
- Butter and cheese:
 - Should be wrapped in airtight foil or plastic film wrap.
- Milk bottles:
 - Should have a lid and be stored in the door racks.

Tips for freezing

- When first starting up the appliance or after a long period out of use, let the appliance run at least 2 hours on the higher settings before putting food in the compartment.
- Prepare food in small portions to enable it to be rapidly and completely frozen and to make it possible to subsequently thaw only the quantity required.
- Wrap up the food in aluminum foil or polyethylene food wraps which are airtight.
- Do not allow fresh, unfrozen food to touch the food which is already frozen to avoid temperature rise of the latter.
- Iced products, if consumed immediately after removal from the freezer compartment, will probably cause frost burns to the skin.
- It is recommended to label and date each frozen package in order to keep track of the storage time.

Tips for the storage of frozen food

- Ensure that frozen food has been stored correctly by the food retailer.
- Once defrosted, food will deteriorate rapidly and should not be re-frozen. Do not exceed the storage period indicated by the food manufacturer.

Switching off your appliance

If the appliance needs to be switched off for an extended period of time, the following steps should be taken to prevent mold from forming in the appliance.

- 1 Remove all food.
- 2 Remove the power plug from the mains socket.
- 3 Clean and dry the interior thoroughly.
- 4 Ensure that all the doors are wedged open slightly to allow air to circulate.

Cleaning and care

For hygienic reasons the appliance (including exterior and interior accessories) should be cleaned regularly (at least every two months).

Caution! The appliance must not be connected to the mains during cleaning as there is a danger of electrical shock. Danger of electrical shock! Before cleaning switch the appliance off and remove the plug from the mains socket.

Exterior cleaning

- Wipe the control panel with a clean, soft cloth.
- Spray water onto the cleaning cloth instead of spraying directly on the surface of the appliance. This helps ensure an even distribution of moisture to the surface.
- Clean the doors, handles and cabinet surfaces with a mild detergent and then wipe dry with a soft cloth.

Caution!

- Don't use sharp objects as they are likely to scratch the surface.
- Don't use Thinner, Car detergent, Clorox, ethereal oil, abrasive cleansers or organic solvent such as Benzene for cleaning. They may damage the surface of the appliance and may cause fire.
- Interior cleaning
- You should clean the appliance interior regularly. Wipe the inside of the fridge freezer with a weak solution of bicarbonate of soda, and then rinse with warm water using a wrung-out sponge or cloth. Wipe completely dry before placing the shelves and baskets back. Thoroughly dry all surfaces and removable parts.
- Although this appliance automatically defrosts, a layer of frost may occur on the freezer compartment's interior if the door is frequently opened or kept open too long. If frost is too thick, choose a time when the food supply is low and proceed as follows:
 - 1 Remove existing food and accessory baskets, unplug the appliance from the mains power and leave the doors open. Ventilate the room thoroughly to accelerate the thawing process.

- 2 When defrosting is completed, clean your freezer as described above.

Caution! Don't use sharp objects to remove frost from the freezer compartment. Only after the interior is completely dry should the appliance be switched back on and plugged back into the mains socket.

Door seals cleaning

Take care to keep door seals clean. Sticky food and drinks can cause seals to stick to the cabinet and tear when you open the door. Wash seal with a mild detergent and warm water. Rinse and dry it thoroughly after cleaning.

Caution! Only after the door seals are completely dry should the appliance be powered on.

Replacing the LED light:

Warning: The LED light should be replaced by a competent person! If the LED light is damaged, contact the customer helpline for assistance. To replace the LED light, the below steps can be followed:

- 1 Unplug your appliance.
- 2 Remove light cover by pushing up and out.
- 3 Hold the LED cover with one hand and pull it with the other hand while pressing the connector latch.
- 4 Replace LED light and snap it correctly in place.

Troubleshooting

If you experience a problem with your appliance or are concerned that the appliance is not functioning correctly, you can carry out some easy checks before calling for service, please see below. You can carry out some easy checks according to this section before calling for maintenance.

Warning! Don't try to repair the appliance yourself. If the problem persists after you have made the checks mentioned below, contact a qualified electrician, authorized service engineer or the shop where you purchased the product.

Problem	Possible cause & Solution
Appliance is not working correctly	Check whether the power cord is plugged into the power outlet properly.
	Check the fuse or circuit of your power supply, replace if necessary.
	The ambient temperature is too low. Try setting the interior temperature to a colder level to solve this problem.
	It is normal that the freezer is not operating during the automatic defrost cycle, or for a short time after the appliance is switched on to protect the compressor.
Odours from the compartments	The interior may need to be cleaned
	Some food, containers or wrapping cause odours.
Noise from the appliance	The sounds below are quite normal: <ul style="list-style-type: none"> Compressor running noises, compartment or other compartments. Gurgling sound similar to water boiling. Popping noise during automatic defrosting. Clicking noise before the compressor starts.
	Other unusual noises are due to the reasons below and may need you to check and take action: The cabinet is not level. The back of the appliance touches the wall. Bottles or containers fallen or rolling.
The motor runs continuously	It is normal to frequently hear the sound of the motor, it will need to run more in the following circumstances: <ul style="list-style-type: none"> Temperature setting is set colder than necessary Large quantity of warm food has recently been stored within the appliance. The temperature outside the appliance is too high. Doors are kept open too long or too often. After your installing the appliance or after it has been switched off for a long time.
A layer of frost occurs in the compartment	Ensure food is placed within the appliance in a way that allows for sufficient ventilation. Ensure that the door is fully closed. To remove the frost, please refer to the cleaning and care chapter.
Temperature inside is too warm	You may have left the doors open too long or too frequently; or the doors are kept open by some obstacle; or the appliance is located with insufficient clearance at the sides, back and top.
Temperature inside is too cold	Increase the temperature by following the "Control panel" chapter.
Doors can't be closed easily	Check whether the top of the refrigerator is tilted back by 10-15mm to allow the doors to self-close, or if something inside is preventing the doors from closing.
Water drips on the floor	The water pan (located at the rear bottom of the cabinet) may not be properly leveled, or the draining spout (located underneath the top of the compressor depot) may not be properly positioned to direct water into this

	pan, or the water spout is blocked. You may need to pull the refrigerator away from the wall to check the pan and spout.
The light is not working	The light may be damaged. Refer to the operation chapter on how to replace the light.

Disposal of the appliance

It is prohibited to dispose of this appliance as household waste.

Packaging materials

Packaging materials with the recycle symbol are recyclable. Dispose of the packaging into a suitable waste collection container to recycle it.

Before disposal of the appliance

- 1 Pull out the mains plug from the mains socket.
- 2 Cut off the power cord and discard with the mains plug

Warning! Refrigerators contain refrigerant and gases in the insulation. Refrigerant and gases must be disposed of professionally as they may cause injuries or catch fire. Ensure that the tubing of the refrigerant circuit is not damaged prior to proper disposal.

	Correct Disposal of this product
	This symbol on the product or in its packing indicates that this product may not be treated as household waste. Instead, it should be taken to the appropriate waste collection point for the recycling of electrical and electronic equipment. By ensuring this product is disposed of correctly, you will help prevent potential negative consequences for the environment and human health, which could otherwise be caused by the inappropriate waste handling of this product. For more detailed information about the recycling of this product, please contact your local authorities, your household waste disposal service, or the shop where you purchased the product.

To avoid contamination of food, please respect the following instructions

- Opening the door for long periods can cause a significant increase of the temperature in the compartments of the appliance.
- Regularly clean surfaces that can come in contact with food and accessible drainage systems.
- Store raw meat and fish in suitable containers in the refrigerator, so that they are not in contact with or do not drip onto other food.
- Two-star frozen-food compartments are suitable for storing pre-frozen food, storing or making ice cream and making ice cubes.
- One-, two- and three-star compartments are not suitable for the freezing of fresh food.

Order	Compartment type	Target storage temp. [°C]	Appropriate food
1	Fridge	+2 ~ +8	Eggs, cooked food, packaged food, fruits and vegetables, dairy products, cakes, drinks and other foods are not suitable for freezing.
2	(***)*-Freezer	≤-18	Seafood (fish, shrimp, shellfish), freshwater aquatic products and meat products (recommended for 3 months, the longer the storage time, the worse the taste and nutrition), suitable for frozen fresh food.

3	***-Freezer	≤-18	Seafood (fish, shrimp, shellfish), freshwater aquatic products and meat products (recommended for 3 months, the longer the storage time, the worse the taste and nutrition), not suitable for frozen fresh food.
4	** -Freezer	≤-12	Seafood (fish, shrimp, shellfish), freshwater aquatic products and meat products (recommended for 2 months, the longer the storage time, the worse the taste and nutrition), not suitable for frozen fresh food.
5	*-Freezer	≤-6	Seafood (fish, shrimp, shellfish), freshwater aquatic products and meat products (recommended for 1 month, the longer the storage time, the worse the taste and nutrition), not suitable for frozen fresh food.
6	0-star	-6 ~ 0	Fresh pork, beef, fish, chicken, some packaged processed foods, etc. (Recommended to eat within the same day, preferably no more than 3 days). Partially encapsulated processed foods (non-freezable foods)
7	Chill	-2 ~ +3	Fresh/frozen pork, beef, chicken, freshwater aquatic products, etc. (7 days below 0°C and above 0°C recommended for consumption within that day, preferably stored no more than 2 days). Seafood (less than 0 for 15 days, it is not recommended to store above 0°C)
8	Fresh Food	0 ~ +4	Fresh pork, beef, fish, chicken, cooked food, etc. (Recommended to eat within the same day, preferably stored no more than 3 days)
9	Wine	+5 ~ +20	Red wine, white wine, sparkling wine etc.

Note: please store different foods according to the compartments or target storage temperature of your purchased products.

- If the refrigerating appliance is left empty for long periods, switch off, defrost, clean, dry, and leave the door open to prevent mould developing within the appliance.

Water dispenser cleaning (special for water dispenser products):

- Clean water tanks if they have not been used for 48h; flush the water system connected to a water supply if water has not been drawn for 5 days.

WARNING! Food needs to be packed in bags before putting into the refrigerator, and liquids need to be packed in bottles or capped containers to avoid the problem that the product design structure is not easy to clean.

SPECIFICATION

Model:RF32NW23E

Climate Class: SN, N, ST

Rated Voltage: 220-240V~

Rated Frequency: 50 Hz

Refrigerant: R600a (30 g)

Noise: 38dB,C



This symbol on the product or in the instructions means that your electrical and electronic equipment should be disposed at the end of its life separately from your household waste. There are separate collection systems for recycling in the EU. For more information, please contact the local authority or your retailer where you purchased the product.

Power International AS,
PO Box 523, N-1471 Lørenskog, Norway

Power Norge:
<https://www.power.no/kundeservice/>
T: 21 00 40 00

Power Danmark:
<https://www.power.dk/kundeservice/>
T: 70 33 80 80

Punkt 1 Danmark:
<https://www.punkt1.dk/kundeservice/>
T: 70 70 17 07

Power Finland:
<https://www.power.fi/tuki/asiakaspalvelu/>
T: 0305 0305

Power Sverige:
<https://www.power.se/kundservice/>
T: 08 517 66 000

Innhold

Sikkerhet og advarsler	25	Kontrollpanel.....	37
Installere det nye apparatet	31	Råd og tips	39
Reversere døren.....	32	Rengjøring og vedlikehold	40
Beskrivelse av apparatet.....	35	Feilsøking	41
Bruk av apparatet.....	36	Kassering av apparatet	42



Sikkerhet og advarsler

For din egen sikkerhet og riktig bruk, må du før du installerer og bruker apparatet for første gang, lese denne bruksanvisningen med anvisninger og advarsler. For å unngå unødvendige feil og ulykker er det viktig å sørge for at alle som skal bruke apparatet er fortrolige med hvordan det brukes og dets sikkerhetsfunksjoner. Ta vare på bruksanvisningen, og sørg for at den følger med apparatet hvis du selger eller flytter det, slik at alle som bruker det i hele brukstiden får informasjon om bruksmåte og sikkerhetsmerknader.

Av hensyn til sikkerheten til person og eiendom må forholdsreglene i denne bruksanvisningen overholdes. Produsenten er ikke ansvarlig for skader som forårsakes av unnlattelse av dette.

Sikkerhet for barn og andre sårbare personer

- I henhold til EN-standard:

Dette apparatet kan brukes av barn over 8 år og personer med reduserte fysiske-, sensoriske- eller mentale evner eller mangel på erfaring og kunnskap hvis de er under tilsyn eller har mottatt anvisning om bruk av apparatet på en sikker måte og forstår farene dette innebærer. Barn må ikke leke med apparatet. Rengjøring og brukervedlikehold må ikke utføres av barn uten tilsyn.

Barn i alderen 3 til 8 år kan ta inn og ut av kjøleapparat.

- I henhold til IEC-standard:

Dette apparatet skal ikke brukes av personer (inklusive barn) med reduserte fysiske evner, sansevner eller mentale evner, eller som mangler erfaring og kunnskap, med mindre de er under oppsyn eller har fått instruksjoner som gjelder bruk av apparatet av en person som er ansvarlig for deres sikkerhet.

Barn må være under tilsyn for å sikre at de ikke leker med apparatet.

- Hold all emballasje borte fra barn, da den utgjør en kvelningsfare.
- Når du skal kassere apparatet, trekker du støpselet ut av stikkontakten, kutter tilkoblingskabelen (så nært apparatet som mulig) og fjerner døren for å forhindre at lekende barn får elektrisk støt eller blir stengt inne.
- Dersom dette apparatet, som har en magnetisk dørpakning, skal erstatte et eldre apparat med en fjærlås på døren eller lokket, må du sørge for at fjærlåsen gjøres ubrukelig før det gamle apparatet kasseres. Dette vil hindre at det blir en dødsfelle for barn.

Generell sikkerhet



- ADVARSEL – Dette apparatet er beregnet for bruk i husholdninger og lignende bruksområder som
 - personalrom i butikker, på kontorer og andre arbeidsplasser
 - gårdsbruk og av gjester i hoteller, moteller og andre bosteder;
 - enkle overnattingssteder;
 - catering og lignende bruksområder utenom butikk.
- ADVARSEL – Ikke oppbevar eksplosive stoffer som spraybokser med brennbar drivgass i dette apparatet.
- ADVARSEL – Hvis strømledningen er skadet, må den skiftes av produsenten, produsentens servicerepresentant eller en tilsvarende kvalifisert person for å unngå fare.
- ADVARSEL – Hold apparatets ventilasjonsåpninger og den indre strukturen fri for hindringer.
- ADVARSEL – Ikke bruk mekaniske innretninger eller andre midler til å påskynde avrimingsprosessen, bortsett fra slike som anbefales av produsenten.
- ADVARSEL – Ikke ødelegg kjølekretsen.
- ADVARSEL – Ikke bruk elektriske apparater inne i apparatets oppbevaringsrom for mat, med mindre disse er av en type som anbefales av produsenten.

- ADVARSEL – Kjølemediet og isolasjonsgassen er brannfarlige. Når du kasserer apparatet, må du gjøre det på en godkjent miljøstasjon. Ikke utsett for fuktighet.
- ADVARSEL – Når du plasserer apparatet, må du passe på at strømforsyningsledningen ikke sitter fast eller er skadet.
- ADVARSEL – Ikke legg flere skjøteledninger eller bærbare strømforsyninger bak apparatet.
- ADVARSEL – Matvarer må pakkes i poser før de settes inn i kjøleskapet, og væsker må pakkes i flasker eller beholdere med lokk, da produktets struktur er designet slik at det ikke er lett å rengjøre.



Symbolet er en advarsel og indikerer at kjølemediet og isolasjons gass er brannfarlig.

Advarsel: Fare for brann / brannfarlige materialer

Bytte lamper

- ADVARSEL – Lampene skal ikke byttes ut av brukeren! Hvis lampene er skadet, må du ta kontakt med kundeservice for hjelp. Denne advarselen gjelder kun for kjøleskap som har lamper.

Kjølemedium

Kjølekretsen i apparatet inneholder kjølemediet isobuten (R600a). Dette er en naturgass som er relativt miljøvennlig, men den er likevel brennbar. Under transport og installering av apparatet må du kontrollere at ingen av komponentene i kjølekretsen blir skadet. Kjølemediet (R600a) er brannfarlig.

- ADVARSEL – Kjøleskap inneholder kjølemedium og gasser i isolasjonen. Kjølemedium og gasser må avhendes profesjonelt, da de kan forårsake øyeskader eller antennes. Påse at slangene i kjølekretsen er uten skader før riktig kassering.

Dersom kjølekretsen skulle bli skadet:

- Unngå åpne flammer og antennelseskilder.
 - Ventiler rommet der apparatet er plassert i grundig.
- Det er farlig å endre spesifikasjonene eller apparatet på noen måte. Eventuelle skader på ledningen kan føre til kortslutning, brann og/eller elektrisk støt.



Elektrisk sikkerhet

1. Strømledningen skal ikke forlenges.
2. Sørg for at støpselet ikke blir klemt eller skadet. Et klemt eller skadet støpsel kan føre til overoppheting og brann.
3. Sørg for at du kan få tilgang til støpselet på apparatet.
4. Ikke trekk i strømledningen.
5. Hvis stikkontakten er løs, må du ikke sette i støpselet. Det er fare for elektrisk støt eller brann.
6. Du må ikke bruke apparatet uten at dekselet er satt på den interne lampen.
7. Kjøleskapet skal kun brukes med en strømforsyning med enfaset vekselstrøm på 220-240V / 50Hz. Hvis spenningssvingningene i området er så store at spenningen overskrider omfanget ovenfor, må du for sikkerhets skyld bruke Vekselstrøm. Automatisk spenningsregulator for vekselstrøm på mer enn 350 W med kjøleskapet. Kjøleskapet krever en jordet stikkontakt i stedet for ujordede som brukes til mange andre elektriske apparater. Støpselet må settes inn i en jordet stikkontakt.

Daglig bruk

- Ikke oppbevar brannfarlig gass eller væske i apparatet. Det utgjør en risiko for eksplosjon.
- Ikke bruk noen elektriske apparater i apparatet (f.eks. elektrisk iskremmaskin, mikser osv.).
- Når du kobler fra strømmen, må du alltid trekke i støpselet; ikke trekk i kabelen.
- Ikke plasser varme gjenstander i nærheten av plastkomponentene på apparatet.

- Ikke plasser matvarer direkte mot luftuttaket på bakveggen.
- Ferdigpakket, fryst mat må oppbevares i samsvar med instruksjonene til frossenmatprodusenten.
- Apparat produsentens anbefalinger for oppbevaring må følges nøye. Se relevante instruksjoner for lagring.
- Ikke legg kullsyreholdige drikker i fryserommet, da det skaper press på beholderen, noe som kan medføre at den eksploderer og føre til skader på apparatet.
- Frossenmat kan forårsake frostskafer hvis de spises direkte fra fryseren.
- Ikke plasser apparatet i direkte sollys.
- Hold brennende stearinlys, lamper og andre gjenstander med åpen ild borte fra apparatet, slik at apparatet ikke settes fyr på.
- Apparatet er beregnet for oppbevaring av matvarer og/eller drikkevarer i en normal husholdning som beskrevet i denne bruksanvisningen. Apparatet er tungt. Forsiktighet må utvises ved flytting.
- Ikke fjern eller berør gjenstander fra fryseren hvis hendene er fuktige/våte, da dette kan føre til forfrysning eller fryseskader.
- Bruk aldri basen, skuffene, dørene osv. til å stå på eller som støtter.
- Frossenmat må ikke fryses på nytt etter at den er tint.
- Ikke spis ispinner eller isbiter rett fra fryseren, da dette kan føre til fryseskader på munn og lepper.
- For å unngå at gjenstander faller og forårsaker personskade eller skade på apparatet må du ikke overbelaste dørhyllene eller legge for mye mat i grønnsaksskuffene.

Forsiktig!

Vedlikehold og rengjøring

- Før vedlikehold må du slå av apparatet og trekke støpslet ut av stikkontakten.
- Ikke rengjør apparatet med metallobjekter, damprensere, eteriske oljer, organiske løsemidler eller skuremidler.
- Ikke bruk skarpe gjenstander til å fjerne rim fra apparatet. Bruk en skraper i plast.
- Dette kjøleapparatet er ikke ment å brukes som et innebygget apparat.

Viktig ved installasjon!

- Ved elektrisk tilkobling må instruksjonene i denne håndboken følges nøye.
Pakk ut apparatet, og se om det er noen skader på det.
- Ikke bruk apparatet hvis det er skadet. Rapport eventuelle skader umiddelbart til kjøpsstedet. Ta i så fall vare på emballasjen.
- Du må vente minst fire timer før du kobler til apparatet slik at oljen kan strømme tilbake i kompressoren.
- Det må være tilstrekkelig luftsirkulasjon rundt apparatet for å hindre overoppheting. For å få tilstrekkelig ventilasjon må du følge instruksjonene som er relevante for installasjon.
- Såfremt mulig bør baksiden av produktet stå mot en vegg for å unngå at noen berører eller hefter seg fast i varme deler (kompressor og kondensator). For å forebygge risikoen for brann må du følge instruksjonene for installasjon.
- Apparatet må ikke plasseres nær radiatorer eller komfyrer.
- Påse at støpselet er tilgjengelig etter at apparatet er installert.

Service

- Alt nødvendig elektrisk vedlikeholdsarbeid på maskinen må utføres av en autorisert elektriker eller annen kvalifisert fagperson.
- Service på apparatet må utføres av et autorisert servicesenter, og bare originale reservedeler må benyttes.
 - 1) Hvis apparatet er uten fryser.
 - 2) Hvis apparatet inneholder frysedel.

Installere det nye apparatet

Før du bruker apparatet for første gang må du gå gjennom følgende tips.

Ventilasjon av apparatet

 For å forbedre effektiviteten til kjølesystemet og spare strøm må det være god ventilasjon rundt apparatet. Av denne grunn må det være litt klaring rundt kjøleskapet. Det anbefales et mellomrom på 50-70 mm fra baksiden til veggen, minst 100 mm over toppen, minst 100 mm fra siden til veggen og nok plass på forsiden til at dørene kan åpnes 135°. Se følgende diagrammer.

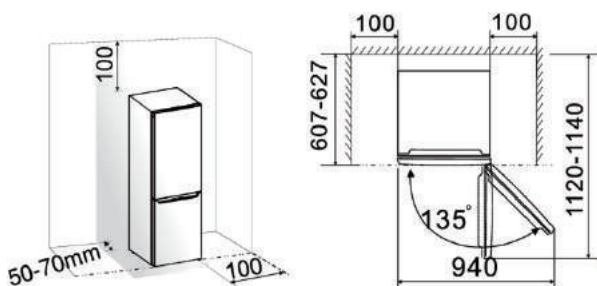

- Merk:
Apparatet fungerer godt innenfor klimaklassen fra SN til ST vist i tabellen nedenfor.
Det fungerer muligens ikke ordentlig hvis det holdes ved en temperatur over eller under det angitte området over en lang periode.

Klimaklasse	Omgivelsestemperatur
SN	+10 °C til +32 °C
N	+16 °C til +32 °C
ST	+16 °C til +38 °C
T	+16 °C til +43 °C

- Sett apparatet på et tørt sted for å unngå fuktskade.
- Hold apparatet vekke fra direkte sollys, regn eller frost. Sett apparatet unna varmekilder som ovner, peiser eller varmeovner.

Rettstille apparatet



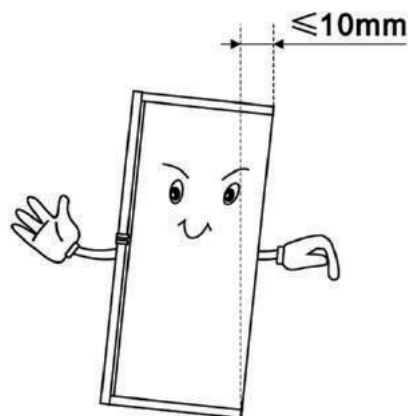

- For å sikre tilstrekkelig rettstilling og at luft kan sirkulere i den nedre bakre delen av apparatet kan det være nødvendig å justere bunnføttene.
- Du kan justere dem manuelt ved hjelp av en passende skrunøkkel. For at dørene skal kunne lukke seg selv kan du vippe toppen bakover ca 10 mm.

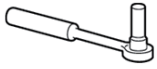
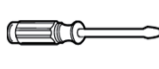

Reversere døren

Du kan bytte siden som døren åpnes på fra høyre (standard) til venstre side, hvis nødvendig. Advarsel! Når du reverserer døren må apparatet være koblet fra strøm. Sørg for at støpselet er tatt ut av stikkontakten.

Nødvendige verktøy

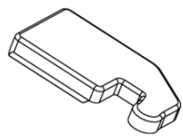
Følger ikke med		
		
8 mm pipenøkkel	Flat skrutrekker	Kittekniv
		
Stjerneskrutrekker	Skiftenøkkel	8 mm fastnøkkel
Ekstra deler (i plastposen)		
		
Venstre hengsel deksel		

Merk: Om nødvendig kan du legge kjøleskapet på ryggen for å få tilgang til basen. Det bør få hvile på myk skumemballasje eller lignende materiale for å unngå skade på bakplaten i kjøleskapet. Følg disse trinnene for å reversere døren.

1. Sett kjøleskapet oppreist. Åpne den øvre døren for å ta ut alle dørhyllene (for å unngå skade), og lukk døren.

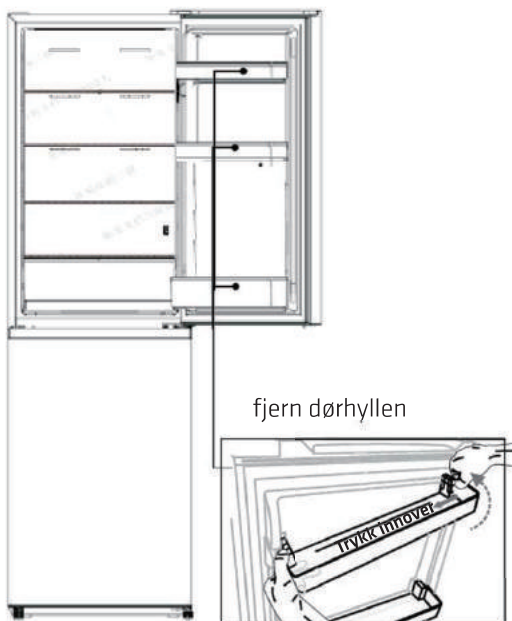

2. Bruk en kittekniv eller en tynn flat skrutrekker til å kneppe av skruerulldekslet øverst til venstre på kjøleskapet og det øvre hengseldekslet, øverst til høyre på kjøleskapet.

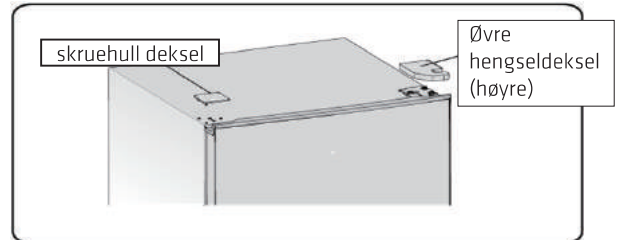

3. Skru ut de spesielle plateskruene med flens som brukes til å feste den høyre øvre hengseldelen med en 8 mm pipenøkkel eller en skiftenøkkel. (Støtt opp den øvre døren med hånden når du gjør det.)

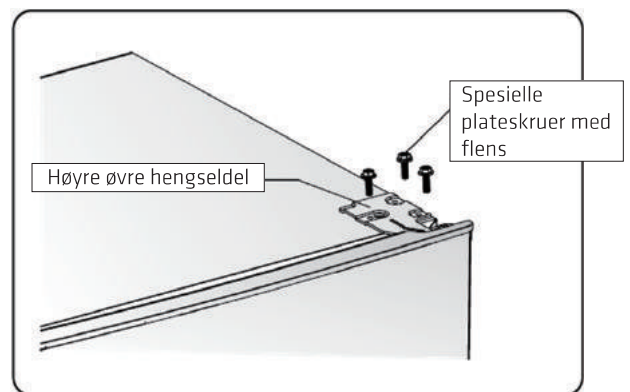

4. Fjern den øvre hengselaksen, flytt den til omvendt side og stram godt til, og sett den på et trygt sted.

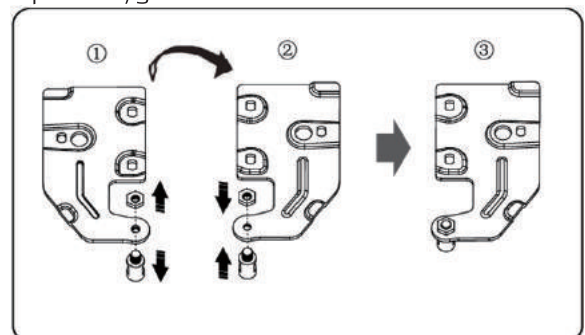

5. Fjern den øvre døren fra det midtre hengslet ved å løfte døren rett opp forsiktig.

MERK: Når du fjerner døren, ser du etter skive(r) mellom midthengslet og bunnen av den øvre døren som kan feste seg til døren. Ikke mist disse.

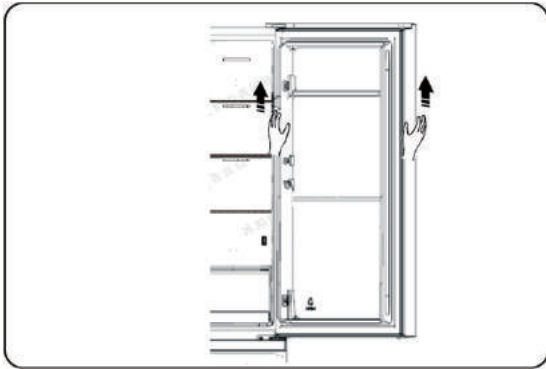

6. Plasser den øvre døren på en jevn overflate med panelet vendt oppover. Løsne skruen ② og delen ①, monter dem på venstre side, og stram godt til.

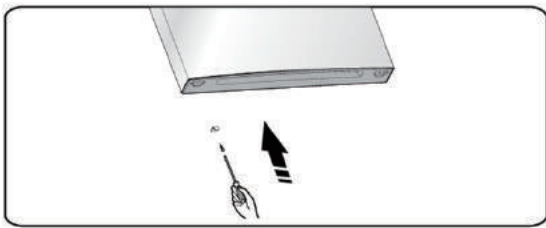
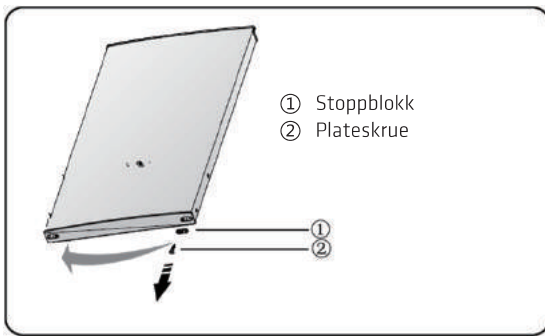

7. Skru løs de to spesielle plateskruene med flens som brukes til å feste den midtre hengseldelen, og fjern deretter den midtre hengseldelen som holder den nedre døren på plass.

MERK: Når du fjerner døren, ser du etter skive(r) mellom det nedre hengslet og bunnen av den nedre døren som kan feste seg til døren. Ikke mist disse.

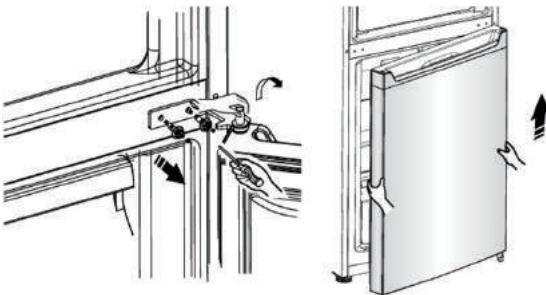

8. Plasser den nedre døren på en jevn overflate med panelet vendt oppover. Løsne skruen ② og delen ①, monter dem på venstre side, og stram godt til.

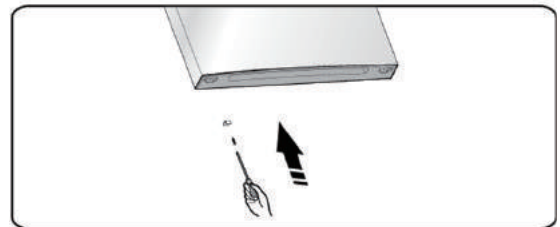
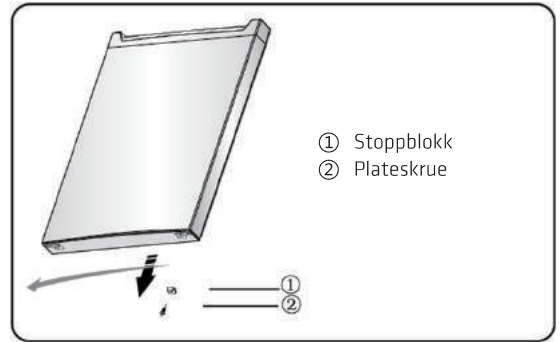

9. Flytt skruerhuldekslene på midtdekslet fra venstre til høyre (som vist i figuren nedenfor).

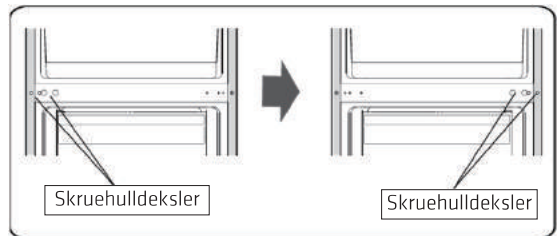

10. Legg kjøleskapet på myk skumemballasje eller lignende materiale. Fjern begge de justerbare bunndelene og den nedre hengseldelen ved å skru av de spesielle plateskruene med flens.

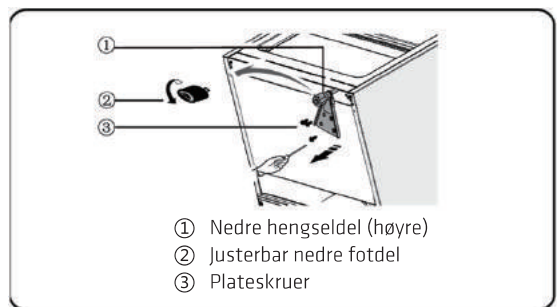

11. Sett den nedre hengsel delen på venstre side, og fest den med de spesielle plateskruene med flens. Sett de justerbare føttene på den andre siden, og fest den.

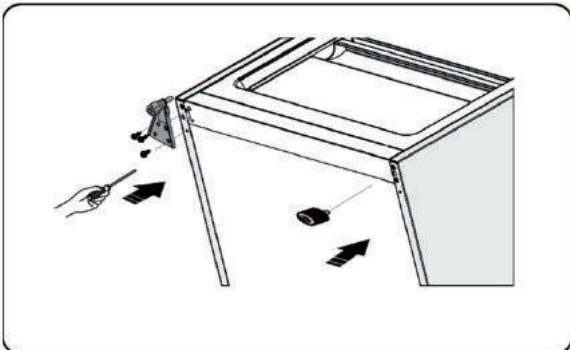

12. Overfør den nedre døren til riktig posisjon, juster den nedre hengseldelen, sett hengselaksen inn i det nedre hullet på den nedre døren, og stram til boltene.

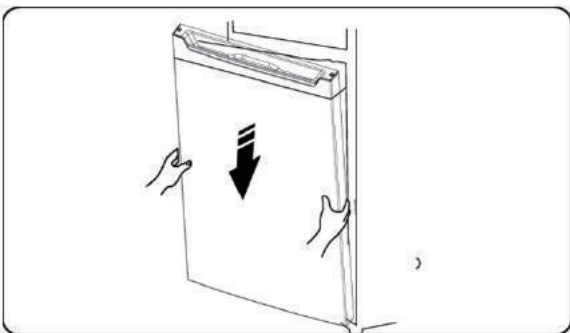

13. Snu den midtre hengseldelen opp i retningen 180 grader, juster posisjonen, flytt skiven på akselen til undersiden, sett den midterste hengselaksen inn i det øvre hullet på den nedre døren, og stram boltene.

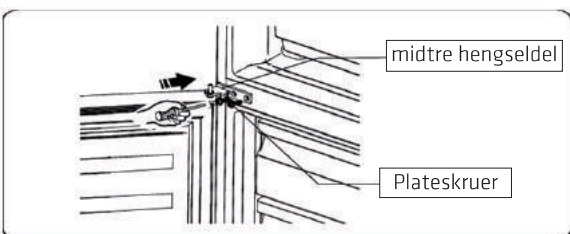

14. Flytt den øvre døren til egnet posisjon. Sørg for at døren er i vater, og sett den midtre hengselaksen inn i det nedre hullet på den øvre døren.

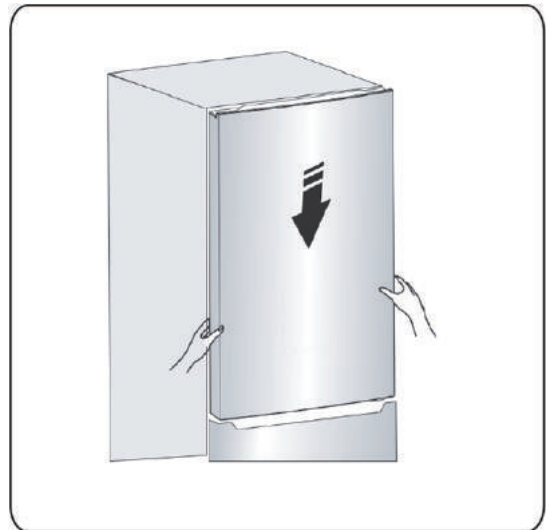

15. Overfør den øvre hengsel delen, og sett den øvre hengse laksen inn i det øvre hullet på den øvre døren. Juster posisjonen til den øvre døren (støtt den øvre døren med hånden når du gjør det), og fest den øvre hengseldelen med de spesielle plateskruene med flens.

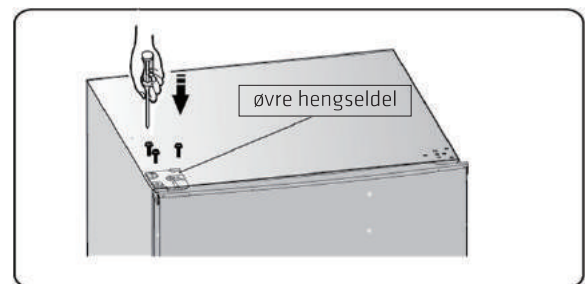

16. Monter skrueshull dekselet øverst i høyre hjørne av kjøleskapet. Monter det øvre hengsel dekselet (som er i plastposen) på venstre hjørne. Legg det andre øvre hengsel dekselet i plastposen.

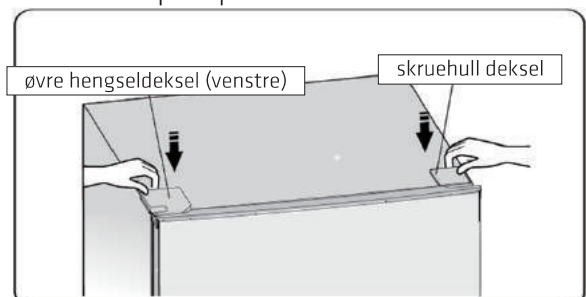

17. Åpne den øvre døren og installer dørhyllene, og lukk den.

Advarsel!

Når du bytter hvilken side døren åpnes, skal apparatet ikke være koblet til stikkontakt. Trekk støpselet ut av stikkontakten først.

Beskrivelse av apparatet

1. Øvre hengseldeksel
2. LED-lampe
3. Vind kanaldeksel i kjøleskap
4. Kjøleskapshylle
5. Grønnsaksskuff deksel
6. Grønnsaksskuff
7. Vind kanaldeksel i fryser
8. Midtre fryserskuff
9. Nedre fryserskuff
10. Justerbare nedre føtter
11. Kjøleskapsdør
12. Eggebrett (inne)
13. Øvre dørhylle
14. Midtre dørhylle
15. Kjøleskapsdørpakning
16. Nedre dørhylle
17. Fryserdørforsegling
18. Fryserdør

Oversikt over apparatet

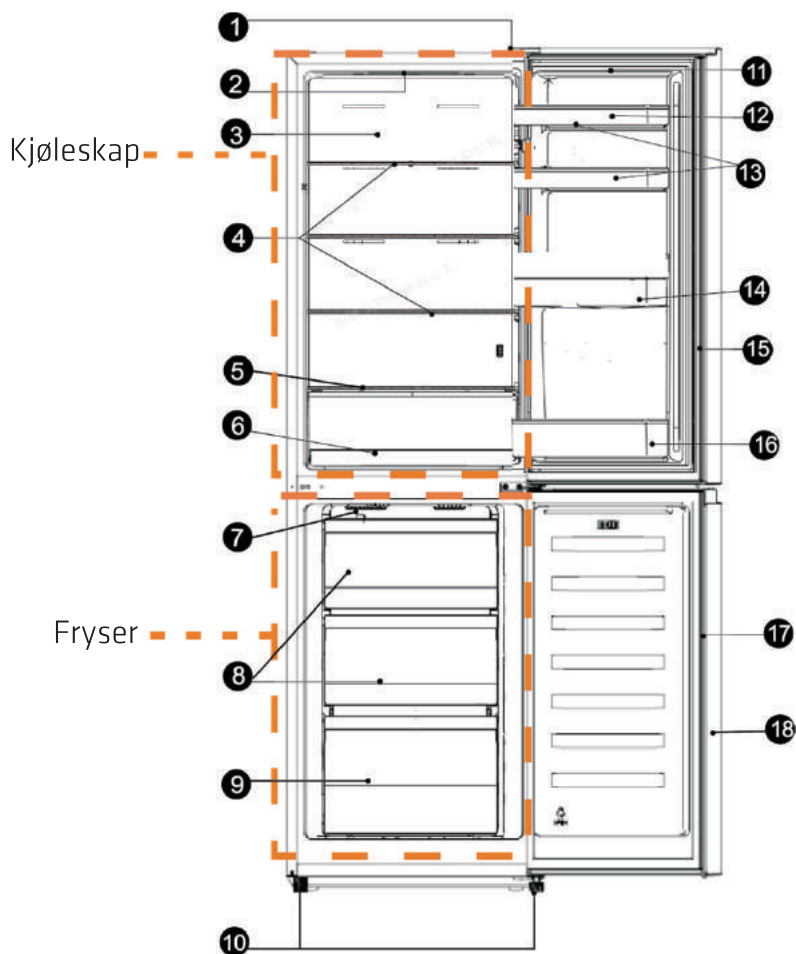

Merk: Da våre produkter er under konstant utvikling, kan kjøleskapet ditt avvike noe fra denne bruksanvisningen. Funksjonene og bruksmåte forblir imidlertid de samme. For å få mer plass i fryseren kan du fjerne skuffene (unntatt den nederste fryseskuffen), isbitbrettet.

Merk: For å få best mulig energieffektivitet for dette produktet bør du plassere alle hyller og skuffer på sine opprinnelige plasser som illustrert ovenfor.

Bruk av apparatet

Flyttbare hyller/skuffer

- Forskjellige oppbevaringshyller i glass, plast eller metall følger med apparatet – forskjellige modeller har forskjellige kombinasjoner og funksjoner.
- Det er skinner i veggene i kjøleskapet slik at hyllene kan plasseres som ønsket.

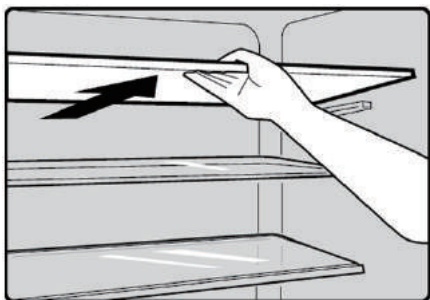

Fjerne og installere dørhyllen

Advarsel: Dørhyllen skal ikke fjernes og monteres av brukeren! Hvis dørhyllen er skadet, må du ta kontakt med kundeservice for hjelp. Følgende trinn følges ved skifte av dørhyllen:

Fjern dørhyllen

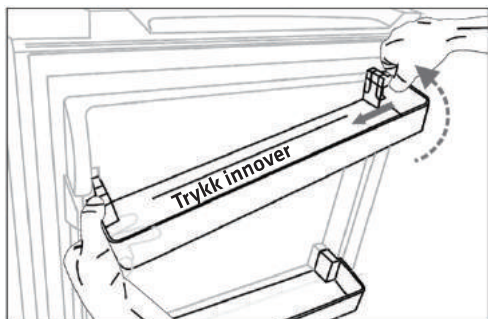

Trykk høyre side av dørhyllen innover mens du holder venstre side. Når hakket på hyllen er løsnet fra kjøleskapsdøren, fjerner du stativet skrått oppover.

Monter dørhyllen

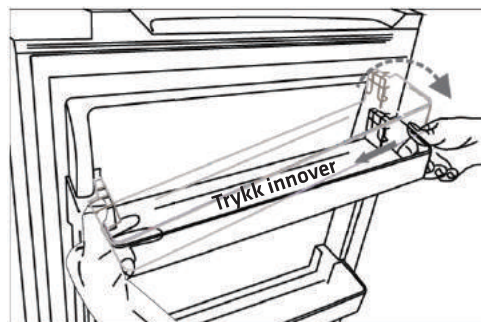

Vipp først venstre side av dørhyllen, og sørg for at hakket er festet til døren. Trykk deretter høyre side innover, og skyv den ned til riktig sted.

Displaykontroller

Displaypanel inni dør

Bruk apparatet etter følgende bestemmelser. Apparatet har følgende funksjoner og moduser som vist i bildene av displaypanelet under. Når apparatet slås på for første gang, lyser baklyset for ikonene på displaypanelet. Hvis ingen knapper trykkes og dørene er lukket, slås baklyset av.

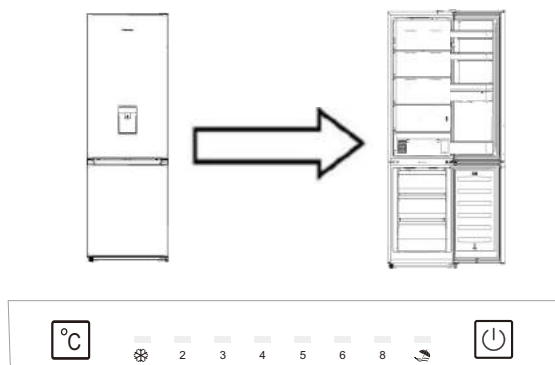

Displaypanel inni dør

Kontrollere temperaturen

Vi anbefaler at når du starter kjøleskapet for første gang, bør temperaturen i kjøleskapet settes til 4 °C. Hvis du vil endre temperaturen, følger du instruksjonene nedenfor.

2. Modus

- Du kan velge forskjellige moduser etter behov ved å trykke «»-knappen (displaypanel inni dør) på displaypanelet. Det tilsvarende ikonet lyser.

Superfrysing ()

Superfrysing vil senke temperaturen i fryseren raskt slik at maten fryser raskere. Dette kan låse inn vitaminene og næringsstoffene i fersk mat og holde maten frisk lenger.

- Du kan trykke  (displaypanel inni dør) i 3 sekunder for å komme inn i superfrysing-modus.
- Når Superfrysing-modus er valgt, lyser lampen og temperaturen i fryseren blir satt til -25 °C (omgivelsestemperatur under 20 °C) eller -30 °C (omgivelsestemperatur over 20 °C).
- Dersom den maksimale mengden mat skal fryses, tar det 24 timer.
- Superfrysing slås av automatisk etter 52 timer. Fryserens temperaturinnstilling går tilbake til den forrige innstillingen.

Forsiktig

Når du stiller inn en temperatur, stilles gjennomsnittstemperaturen for hele kjøleskapet. Temperaturene i hver inndeling kan variere fra temperaturverdiene som vises på panelet avhengig av hvor mye mat du oppbevarer og hvordan du plasserer matvarene.

Omgivelsestemperaturen kan også påvirke den faktiske temperaturen inne i apparatet.

1. Kjøleskap

Trykk «» (displaypanel inni dør) for å stille kjøleskapstemperaturen til mellom 2 og 8 °C etter behov. Displaypanelet viser tilsvarende verdier i følgende rekkefølge.





Ferier ()

Hvis du skal være borte over lengre tid, kan du trykke «» for å aktivere denne funksjonen.

- Når Feriemodus er aktivert, lyser lampen. Temperaturen i fryseren vil bli satt til -18 °C (ikke superfrysing-modus), og temperaturen i kjøleskapet vil bli satt til 15 °C.

Viktig! Ikke oppbevar mat i kjøleskapet når denne funksjonen er aktivert.

3. Bryter () (displaypanel inni dør) Du kan slå på eller av apparatet ved å trykke denne knappen.

- Trykk «  »-knappen i 3 sekunder, så slås apparatet av etter at du hører en pipelyd.
- Trykk «  »-knappen i 1 sekund, så slås apparatet på etter at du hører en pipelyd.

Strømsparingstips

- Vi anbefaler at du følger tipsene nedenfor for å spare strøm.
- Prøv å unngå å holde døren åpen over lange perioder.
- Sørg for at apparatet er borte fra varmekilder (direkte sollys, elektrisk ovn eller komfyr osv.).
- Ikke still temperaturen kaldere enn nødvendig.
- Ikke oppbevar varm mat eller dampende væsker i apparatet.
- Sett apparatet i et godt ventilert rom uten fuktighet. Se kapittelet Installere det nye apparatet.
- Hvis diagrammet viser riktig kombinasjon av skuffer, grønnsaksskuffer og hyller, bør du ikke korrigere kombinasjonen, da dette er utformet for å være den mest energieffektive konfigurasjonen.

Tips for nedkjøling av fersk mat

- Ikke plasser varm mat direkte i kjøleskapet eller fryseren. Den indre temperaturen vil øke, og dette vil føre til at kompressoren må jobbe hardere og forbruke mer energi.
- Dekk til eller pakke inn maten, spesielt hvis den har en sterk smak.
- Plassere maten forsiktig slik at luft kan sirkulere fritt rundt den.

Tips for nedkjøling

- Kjøtt (alle typer) pakket inn i polyetylen: pakk inn og plasser på glasshyllen over grønnsaksskuffen. Følg alltid oppbevaringstider og bruk før-datoer som er oppgitt av produsentene.
- Tilberedt mat, kalde retter osv.: Bør dekkes til og kan plasseres på alle hyller.
- Fukt og grønt: Bør oppbevares i den egne skuffen.
- Smør og ost: Bør pakkes inn i lufttett folie.
- Melkeflasker: Bør ha lokk og lagres i dørhyllene.

Tips for frysing

- Når det starter opp for første gang eller ikke har vært i bruk på en stund, må apparatet kjøre i minst 2 timer på en høy innstilling før du setter inn mat.
- Tilbered mat i små porsjoner slik at den kan fryses raskt og fullstendig og for å gjøre det mulig å senere tine kun den nødvendige mengden.
- Pakk maten inn i lufttett folie.
- Ikke la fersk, frosset mat komme i kontakt med mat som allerede er frosset for å unngå at temperaturen til sistnevnte øker.
- Hvis frosne produkter spises rett fra fryseren, kan de føre til frostskafer på huden.
- Du bør merke frosne pakker med dato for å holde oversikt over oppbevaringstiden.

Tips til oppbevaring av frosne matvarer

- Sørg for at de frosne matvarene har blitt riktig oppbevart i butikken.
- Når den er tint opp, vil maten forringes raskt. Den skal ikke fryses ned igjen. Ikke overskrid oppbevaringstiden som er angitt av matprodusenten.

Slå av apparatet

Hvis apparatet må slås av for lengre tid, bør du gjøre følgende for å hindre at det dannes mugg i apparatet.

1. Fjern all maten.
2. Trekk støpselet ut av stikkkontakten.
3. Rengjør og tørk godt av på innsiden.
4. Sørg for at alle dører holdes litt åpne slik at luften kan sirkulere.

Rengjøring og vedlikehold

Av hygieniske årsaker bør apparatet (inkludert utvendig og innvendig tilbehør) rengjøres regelmessig (minst annenhver måned).

Forsiktig! Apparatet skal ikke være koblet til strøm under rengjøring, da det er fare for elektrisk støt. Fare for elektrisk støt! Før du rengjør apparatet, må du slå det av og ta støpselet ut av stikkkontakten.

Utvendig rengjøring

- Tørk av kontrollpanelet med en ren, myk klut.
- Spray vann på vaskekluten i stedet for direkte på overflaten av apparatet. Dette bidrar til å sikre en jevn fordeling av fuktighet på overflaten.
- Rengjør dører, håndtak og kabinettoverflater med et mildt rengjøringsmiddel, og tørk av med en myk klut.

Forsiktig!

- Ikke bruk skarpe gjenstander, da de vil skrape opp overflaten.
- Ikke bruk tynner, bilvaskemiddel, klor, eterisk olje, slipemidler eller organiske løsemidler som benzen til rengjøring. De kan skade overflaten på apparatet og forårsake brann.

Innvendig rengjøring

Du bør rengjøre apparatet innvendig regelmessig. Tørk innsiden av kjøleskapet og fryseren med en svak løsning av natron, og tørk av med varmt vann ved hjelp av en oppvridd svamp eller klut. Det må tørkes helt tørt før du setter inn hyller og kurver igjen.

Tørk av alle overflater og flyttbare deler.

Selv om apparatet avrimes automatisk, kan det dannes et lag med frost på innsiden av fryserdelens hvis døren åpnes ofte eller holdes åpen for lenge. Hvis frostlaget blir for tykt, bør du velge et tidspunkt når det er lite matvarer. Gjør følgende:

1. Ta ut matvare- og tilbehørskurver, koble apparatet fra stikkkontakten, og la dørene stå åpne. Luft ut rommet slik at det tiner raskere.
2. Når avrimingen er ferdig, rengjør du fryseren som beskrevet ovenfor.

Forsiktig! Ikke bruk skarpe gjenstander til å fjerne rim fra fryserdelen. Innsiden må gjøres helt tørr før apparatet kobles til stikkkontakten og slås på.

Rengjøre dørpakninger

Dørpakningene må holdes rene. Klissete mat- og drikkevarer kan gjøre at pakningene setter seg fast i kabinettet og rives når du åpner døren. Vask pakningene med et mildt rengjøringsmiddel og varmt vann. Skyll og tørk grundig etter rengjøring.

Forsiktig! Apparatet bør først slås på når dørpakningene er helt tørre.

Skifte av LED-lampe:

Advarsel: LED-lampen bør skiftes ut av en kompetent person! Hvis LED-lampen er skadet, må du ta kontakt med kundeservice for hjelp.

Følgende trinn følges ved skifte av LED-lampe:

1. Koble fra apparatet.
2. Fjern lampedekselet ved å skyve det opp og ut.
3. Hold LED-dekselet med den ene hånden, og trekk det med den andre hånden mens du trykker på kontaktlåsen.
4. Skift ut LED-lampen, og smekk den ordentlig på plass.

Feilsøking

Hvis det oppstår et problem med maskinen, eller du er bekymret for at apparatet ikke fungerer som det skal, kan du utføre noen enkle kontroller før du ringer etter service. Se nedenfor. Du kan utføre noen enkle kontroller i henhold til denne delen før du ringer etter service.

Advarsel! Ikke prøv å reparere apparatet selv. Hvis problemet vedvarer etter at du har gjort kontrollene nevnt nedenfor, kan du kontakte en autorisert elektriker, autorisert servicetekniker eller butikken der du kjøpte produktet.

Problem	Mulig årsak og løsning
Apparatet fungerer ikke som det skal	Kontroller at strømedningen er koblet til stikkkontakten på riktig måte.
	Kontroller sikringen eller kretsen til strømforsyningen, og bytt om nødvendig.
	Omgivelsestemperaturen er for lav. Prøv å redusere temperaturen i skapet for å løse problemet.
Lukt fra inndelingene	Det er normalt at fryseren ikke er i drift under den automatiske avrimingssyklusen eller i en kort periode etter at apparatet er slått på for å beskytte kompressoren.
	Interiøret må kanskje rengjøres Noe mat, beholdere eller innpakning kan forårsake lukt.
Støy fra apparatet	Lydene under er helt normale: <ul style="list-style-type: none"> • Kompressordriftslyder. rom eller andre rom. • Gurglende lyd som ligner på en vannkoker. • Smellende støy under automatisk avriming. • Klikkende støy før kompressoren starter.
	Andre uvanlige lyder skyldes følgende årsaker og må kontrolleres: Kabinettet står ikke i vater. Baksiden av apparatet berører veggen. Flasker eller beholdere har falt og ruller.
Motoren går kontinuerlig	Det er vanlig at motorlyder høres ofte. Den er nødt til å kjøre oftere i følgende tilfeller: <ul style="list-style-type: none"> • Temperaturinnstillingen er kaldere enn nødvendig • Store mengder varm mat har nylig blitt lagt inn i apparatet. • Temperaturen utenfor apparatet er for høy. • Dørene holdes åpne for lenge eller for ofte. • Apparatet har nettopp blitt installert eller har vært slått av i lang tid.
Det er dannet et lag med frost i kjølerommet	Sørg for at mat er plassert inne i apparatet for å tillate tilstrekkelig ventilasjon. Sørg for at døren er helt lukket. Det står hvordan du fjerner frost i kapittelet Rengjøring og vedlikehold.
Den interne temperaturen er for høy	Du kan ha latt dørene stå åpne for lenge eller for ofte, dørene kan være holdt åpne av en hindring, og apparatet kan være plassert slik at det ikke er tilstrekkelig klaring på sidene, baksiden eller toppen.
Den interne temperaturen er for lav	Øk temperaturen slik det står i kapittelet «Kontrollpanel».
Dørene kan ikke lukkes lett	Kontroller at toppen av kjøleskapet er vippt tilbake 10–15 mm slik at dørene kan lukke seg selv eller om det er noe på innsiden som hindrer at dørene lukkes.
Det drypper vann på gulvet	Vannpannen (nede på bunnen av kabinettet) er ikke ordentlig i vater, dreneringstuten (som er under toppen av kompressorlageret) er ikke riktig plassert for å lede vann inn i pannen, eller så er kanskje vanntuten blokkert. Du må kanskje trekke kjøleskapet ut fra veggen for å sjekke pannen og tuten.

Lampen fungerer ikke

Lampen kan være skadet. Se bytte av lampe i kapittelet om drift.

Kassering av apparatet

Det er forbudt å kaste dette apparatet som husholdningsavfall.

Emballasjematerialer

Emballasjematerialer med papir symbolet kan resirkuleres. Kast emballasjen i en passende oppsamlingsbeholder for resirkulering av avfall.

Før kassering av apparatet

1. Trekk støpselet ut av stikkontakten.
2. Skjær av strømkabelen og kast den med støpselet.

Advarsel! Kjøleskap inneholder kjølemedium og gasser i isolasjonen. Kjølemedium og gasser må avhendes profesjonelt, da de kan forårsake øyeskader eller antennes. Påse at slangene i kjølekretsen er uten skader før riktig kassering.

	Kaste produktet på riktig måte
	Dette symbolet på produktet eller emballasjen betyr at produktet ikke skal behandles som husholdningsavfall. Det skal i stedet leveres til et egnet innsamlingssted for resirkulering av elektrisk og elektronisk utstyr. Ved å sørge for at produktet avhendes på riktig måte vil du bidra til å motvirke de negative konsekvensene som feilaktig avfallshåndtering av dette produktet kan medføre for miljøet og menneskers helse. Du får nærmere informasjon om resirkulering av dette produktet ved å ta kontakt med kommuneadministrasjonen, renovasjonsselskapet eller butikken der du kjøpte produktet.

Følg disse instruksjonene for å unngå forurensning av mat:

- Hvis døren holdes åpen lenge, kan det føre til en betydelig økning i temperaturen inne i apparatet.
- Overflater som kan komme i kontakt med mat samt tilgjengelige dreneringssystemer bør rengjøres jevnlig.
- Oppbevar rått kjøtt og fisk i egnede beholdere i kjøleskapet slik at de ikke kommer i kontakt med eller drypper på annen mat.
- Frossen matrommene med to stjerner er egnet til å oppbevare frosset mat, oppbevare eller lage is krem og lage isbiter.
- Tom med én, to eller tre stjerner er ikke egnet til å fryse fersk mat.

Rekkefølge	Type rom	Beregnet oppbevaringstemp. [°C]	Egnet mat
1	Kjøleskap	+2-+8	Egg, tilberedt mat, pakket mat, frukt og grønnsaker, meieriprodukter, kaker, drikke og annen mat er ikke egnet for frysing.
2	(***)*-Fryser	≤-18	Sjømat (fisk, reker, skalldyr), ferskvanns produkter og kjøttprodukter (3 måneder anbefalt; jo lengre lagringstid, jo dårligere smak og ernæring), egnet for frossen fersk mat.
3	***-Fryser	≤-18	Sjømat (fisk, reker, skalldyr), ferskvanns produkter og kjøttprodukter (3 måneder anbefalt; jo lengre lagringstid, jo dårligere smak og ernæring), ikke egnet for frossen fersk mat.
4	** -Fryser	≤-12	Sjømat (fisk, reker, skalldyr), ferskvanns produkter og kjøttprodukter (2 måneder anbefalt; jo lengre lagringstid, jo dårligere smak og ernæring), ikke egnet for frossen fersk mat.
5	*-Fryser	≤-6	Sjømat (fisk, reker, skalldyr), ferskvanns produkter og kjøttprodukter (1 måneder anbefalt; jo lengre lagringstid, jo dårligere smak og ernæring), ikke egnet for frossen fersk mat.
6	0-stjernes	-6-0	Ferskt svinekjøtt, storfekjøtt, fisk, kylling, noen typer pakket og bearbeidet mat osv. (Anbefales å spise innen samme dag, helst ikke mer enn 3 dager). Delvis innkapslet bearbeidet mat (ikke-frysbar mat)
7	Kjøling	-2-+3	Fersk/frosset svinekjøtt, storfekjøtt, kylling, ferskvanns produkter osv. (7 dager under 0 °C og over 0 °C anbefales å konsumere innen den dagen, helst ikke mer enn 2 dager). Sjømat (mindre enn 0 i 15 dager; anbefales ikke å oppbevare over 0 °C)
8	Fersk mat	0-+4	Ferskt svinekjøtt, storfekjøtt, fisk, kylling, tilberedt mat osv. (Anbefales å spise innen samme dag, helst ikke mer enn 3 dager).

9	Vin	+5-+20	Rødvin, hvitvin, musserende vin osv.
---	-----	--------	--------------------------------------

Merk: oppbevar forskjellige matvarer i henhold til avdelingene eller den beregnede oppbevaringstemperaturen til produktene du har kjøpt.

- Hvis kjøleapparatet blir stående tomt lenge, må det slås av, tines, renses, og tørkes, og døren må stå åpen for å hindre at det dannes mugg i apparatet.

Rengjøring av vanddispenser (spesielt for vanddispenser produkter):

- Rengjør vanntanker hvis de ikke har vært brukt på 48 timer. Skyll et vannsystem som er koblet til vannforsyning hvis vann ikke har blitt tatt på 5 dager.

ADVARSEL! Matvarer må pakkes i poser før de settes inn i kjøleskapet, og væsker må pakkes i flasker eller beholdere med lokk, da produktets struktur er designet slik at det ikke er lett å rengjøre.

SPESIFIKASJONER

Modell: RF32NW23E

Klimaklasse: SN, N, ST

Merkespenning: 220-240V~

Merkefrekvens: 50 Hz

Kjølemedium: R600a (30 g)

Støy: 38 dB,C



Dette symbolet på produktet eller i anvisningene betyr at det elektriske og elektroniske utstyret må leveres atskilt fra husholdningsavfall når det ikke lenger skal brukes. Det finnes egne innsamlingsystemer for resirkulering i EU. Du får nærmere informasjon ved å kontakte lokale myndigheter eller forhandleren du kjøpte produktet hos.

Power International AS,
Postboks Box 523, N-1471 Lørenskog, Norge

Power Norge:
<https://www.power.no/kundeservice/>
T: 21 00 40 00

Power Danmark:
<https://www.power.dk/kundeservice/>
T: 70 33 80 80

Punkt 1 Danmark:
<https://www.punkt1.dk/kundeservice/>
T: 70 70 17 07

Power Finland:
<https://www.power.fi/tuki/asiakaspalvelu/>
T: 0305 0305

Power Sverige:
<https://www.power.se/kundservice/>
T: 08 517 66 000

Sisältö

Turvallisuus- ja varoitustiedot.....	47	Ohjauspaneeli	59
Uuden laitteesi asentaminen	53	Hyödyllisiä ohjeita ja vinkkejä.....	61
Oven avaussuunnan vaihtaminen.....	54	Puhdistus ja hoito.....	62
Laitteen kuvaus.....	57	Vianmääritys.....	63
Laitteen käyttö.....	58	Laitteen hävittäminen	64



Turvallisuus- ja varoitustiedot

Turvallisuuttasi ja oikeaa käyttöä ajatellen, lue tämä käyttöopas huolellisesti, mukaan lukien ohjeet ja varoitukset, ennen laitteen asentamista ja ensimmäistä käyttöä. Tarpeettomien virheiden ja onnettomuuksien välttämiseksi on tärkeää varmistaa, että kaikki laitetta käyttävät henkilöt ovat täysin perehtyneitä sen käyttöön ja turvallisuusominaisuuksiin. Säilytä nämä ohjeet ja varmista, että ne pysyvät laitteen mukana, jos sitä siirretään tai se myydään. Jokaisen laitetta käyttävän on oltava tietoinen laitteen käytöstä ja turvallisuusilmoituksista laitteen koko käyttöiän ajan. Henkilöiden ja omaisuuden turvallisuuden vuoksi nämä käyttöohjeiden varoimet on säilytettävä, koska valmistaja ei ole vastuussa laiminlyönneistä johtuvista vahingoista.

Lapsiin ja muihin herkästi haavoittuviin ihmisiin liittyvät turvallisuustoimet

- EN-standardin mukaisesti
Tätä laitetta saavat käyttää yli 8-vuotiaat lapset ja sellaiset henkilöt, joiden fyysiset tai henkiset kyvyt tai aistit ovat rajoittuneet tai joilla ei ole tarvittavaa kokemusta ja tietoa, jos heidän turvallisuudestaan vastuussa oleva henkilö valvoo tai opastaa heitä laitteen turvalliseen käyttöön ja selittää siihen kuuluvat vaarat. Lapset eivät saa leikkiä laitteella. Lapset eivät saa suorittaa puhdistustoimia tai käyttäjän kunnossapitotöitä ilman valvontaa.
lältään 3-8-vuotiaille lapsille on sallittua täyttää ja tyhjentää jääkaappeja.
- IEC-standardin mukaisesti
Tätä laitetta ei ole tarkoitettu käytettäväksi henkilöille (mukaan lukien lapset), joilla on alentuneet fyysiset, aistilliset tai henkiset

kyvyt, tai puutetta kokemuksesta ja tiedosta, ellei heitä valvota tai ohjeisteta koskien laitteen käyttöä sellaisen henkilön toimesta, joka on vastuussa heidän turvallisuudestaan.

Lapsia on valvottava, jotta varmistetaan, etteivät he leiki laitteella.

- Pidä kaikki pakkaukset poissa lasten ulottuvilta, koska niissä on tukehtumisen vaara.
- Jos aiot hävittää laitteen, vedä pistoke pois pistorasiasta, leikkaa liitäntäjohto poikki (mahdollisimman läheltä laitetta) ja poista ovi estääksesi lapsia leikkimästä laitteella, kärsimästä sähköiskua tai sulkeutumasta laitteen sisään.
- Jos tämä magneettisilla ovitiivisteillä varustettu laite korvaa vanhemman laitteen, jonka ovessa tai kannessa on jousilukko (salpa) huolehdi, että teet jousilukon käyttökelvottomaksi ennen kuin hävität vanhan laitteen. Tämä estää sen muuttumisen kuolemanloukuksi lapselle.

Yleinen turvallisuus



- VAROITUS - Tämä laite on tarkoitettu käytettäväksi kotitalouksissa ja samanlaisissa paikoissa, kuten
 - henkilöstön keittiöalueet kaupoissa, toimistoissa ja muissa työympäristöissä;
 - maataloissa, asiakaskäytössä hotelleissa, motelleissa ja muissa asumistyyppisissä ympäristöissä;
 - bed and breakfast -tyyppisissä ympäristöissä;
 - pitopalveluissa ja vastaavissa muuhun kuin jälleenmyyntiin tarkoitetuissa tiloissa.
- VAROITUS – Älä säilytä tässä laitteessa räjähtäviä aineita, kuten aerosolipulloja, jotka sisältävät helposti syttyviä ponnekaasuja.
- VAROITUS - Vaarojen välttämiseksi vahingoittuneen virtajohdon saa vaihtaa uuteen vain valmistaja, valmistajan valtuuttama huoltoedustaja tai muu vastaavalla tavalla pätevä henkilö.
- VAROITUS – Älä tuki laitteen kotelossa tai liiteosassa olevia ilmanvaihtoaukkoja.
- VAROITUS – Älä yritä nopeuttaa sulamisprosessia mekaanisilla laitteilla tai muilla keinoilla, ellei valmistaja ole toisin suositellut.
- VAROITUS – Älä vahingoita kylmäainepiiriä.

- VAROITUS – Älä käytä muita sähkölaitteita tämän laitteen ruoka-aineiden säilytysosissa, elleivät ne ole valmistajan suosittelemia.
- VAROITUS – Kylmäaine ja eristyspuhalluskaasu syttyvät herkästi. Kun hävität laitteen, vie käyttökelvoton laite valtuutettuun jätteen käsittelypisteeseen. Älä altista tulelle.
- VAROITUS – Kun sijoitat laitteen paikalleen, varmista, ettei virtajohto joudu puristuksiin tai vahingoitu.
- VAROITUS – Älä sijoita jatkopistorasioita tai kannettavia virtalähteitä laitteen taakse.
- VAROITUS – Ruoka on pakattava pakkauksiin ennen jääkaappiin laittoa ja nesteet on pakattava pulloihin tai kannellisiin säiliöihin, jotta vältetään tuotemuotoilusta aiheutuva vaikea puhdistettavuus.



Symboli on varoitus ja se tarkoittaa, että kylmäaine ja eristyspuhalluskaasu ovat syttyviä.

Varoitus: Tulipalovaara / syttyviä materiaaleja

Valaistuslamppujen vaihtaminen

- VAROITUS – Käyttäjä ei saa vaihtaa valaistuslamppuja! Jos lamput ovat vaurioituneet, ota yhteys asiakaspalveluun saadaksesi apua.

Tämä varoitus on vain jääkaapeille, joissa on valaistuslamppuja.

Kylmäaine

Laitteen kylmäainepiirissä on kylmäaineena käytettävää isobuteenia (R600a), joka on ympäristöön hyvin soveltuva luonnollinen kaasu, mutta joka siitä huolimatta syttyy helposti. Varmista laitteen kuljetuksen ja asennuksen aikana, että mikään kylmäainepiirin komponenteista ei vaurioidu.

Kylmäaine (R600a) on syttyvää.

- VAROITUS – Jääkaapit sisältävät kylmäainetta ja eristeessä olevia kaasuja. Kylmäaine ja kaasut täytyy hävittää ammattimaisesti, koska ne voivat aiheuttaa silmävammoja tai syttymisen. Varmista, että kylmäainepiirin putket eivät ole vaurioituneet ennen oikeanlaista hävittämistä.

Jos kylmäainepiiri on vahingoittunut:

- Vältä avoimia liekkejä ja sytytyslähteitä.
- Tuuleta perusteellisesti tila, jossa laite sijaitsee.

On vaarallista muuttaa spesifikaatioita tai muuttaa tätä laitetta millään tavalla.

Mikä tahansa virtajohdon vaurio voi aiheuttaa oikosulun, tulipalon ja/tai sähköiskun.



Sähtöturvallisuus

1. Virtajohtoa ei saa pidentää.
2. Varmista, että virtapistoke ei ole murskaantunut tai vahingoittunut. Murskaantunut tai vahingoittunut virtapistoke voi ylikuumentua ja aiheuttaa tulipalon.
3. Varmista, että voit päästä käsiksi laitteen virtapistokkeeseen.
4. Älä vedä virtajohdosta.
5. Jos pistorasia on löyhä, älä työnnä siihen pistoketta. Siinä on sähköiskun tai tulipalon vaara.
6. Laitetta ei saa käyttää ilman sisälampun suojava.
7. Jääkaappi toimii ainoastaan 220–240 V / 50 Hz -yksivaiheisella vaihtovirralla. Jos jännitevaihtelu käyttöalueella on niin suuri, että jännite ylittää yllä olevan alueen, varmista turvallisuuden vuoksi, että käytät vaihtovirtaa (yli 350 W:n automaattinen jännitteen säädin). Jääkaapilla on oltava erikoispistorasia muissa sähkölaitteissa käytettävän yleisen pistorasian asemesta. Sen pistokkeen täytyy sopia maadoitettuun pistorasiaan.

Päivittäinen käyttö

- Älä säilytä syttyviä kaasuja tai nesteitä laitteessa. Tästä aiheutuu räjähdysvaara.
- Älä käytä laitteessa mitään sähkölaitteita (esim. sähköisiä jäätelökoneita, sekoittimia jne.).
- Irrota laite verkkovirrasta vetämällä pistokkeesta; älä vedä johdosta.
- Älä laita kuumia esineitä tämän laitteen muovikomponenttien lähelle.

- Älä laita ruokatuotteita suoraan takaseinän ilmanpoistoaukkoa kohden.
- Säilytä esipakattu pakasteruoka pakasteruoan valmistajan ohjeiden mukaisesti.
- Laitteen valmistajan säilytys-suosituksia tulee noudattaa täsmällisesti. Katso säilytystä koskevat ohjeet.
- Älä laita hiilihapotettuja poreilevia juomia pakastelokeroon, koska astiaan syntyvä paine voi aiheuttaa laitetta vahingoittavan räjähdysten.
- Pakastettu ruoka voi aiheuttaa paleltumisvammoja, jos syöt ruokaa suoraan pakastelokerosta.
- Älä aseta laitetta suoraan auringonvaloon.
- Pidä palavat kynttilät, lamput ja muut avoliekit kaukana laitteesta niin, että ne eivät sytytä laitetta palamaan.
- Laite on tarkoitettu elintarvikkeiden ja/tai juomien säilytykseen normaaleissa kotitalouksissa, kuten tässä käyttöoppaassa on selitetty. Laite on painava. Sitä siirrettäessä on oltava varovainen.
- Älä siirrä tai kosketa pakastelokeron sisältöä, jos kätesi ovat kosteat/märät, koska tämä saattaa aiheuttaa hiertymiä tai paleltumia.
- Älä koskaan seiso pohjaosan, laatikoiden, ovien tai muiden osien päällä äläkä käytä niitä tukina.
- Sulatettua pakastettua ruokaa ei saa pakastaa uudelleen.
- Älä syö mehujäätelöpuikkoja tai jääkuutioita suoraan pakastimesta, sillä ne voivat aiheuttaa paleltumia suuhun ja huuliin.
- Älä ylikuormita oven telineitä äläkä laita liikaa ruokaa vihanneslokeroihin. Näin vältät esineiden putoamisen ja laitevahingot.

Vaara!

Hoito ja puhdistus

- Sammuta laite ja irrota pistoke pistorasiasta ennen huoltoa.
- Älä puhdista laitetta metalliesineillä, höyrypuhdistimella, eteerisillä öljyillä, orgaanisilla liuottimilla tai hankaavilla puhdistusaineilla.
- Älä käytä teräviä esineitä huurteen poistamiseen laitteesta. Käytä muoviraappaa.
- Tämä kylmäsäilytyslaite ei ole tarkoitettu käytettäväksi kalusteeseen asennettuna laitteena.

Tärkeää asennuksessa!

- Noudata sähköliitännöissä huolellisuutta ja tämän käyttöoppaan ohjeita.
Pura laite pakkauksesta ja tarkista, onko siinä mitään vaurioita.
- Älä liitä laitetta, jos se on vaurioitunut. Raportoi mahdolliset vauriot välittömästi paikkaan, josta ostit laitteen. Tässä tapauksessa säilytä pakkaus.
- On suositeltavaa odottaa vähintään neljä tuntia ennen laitteen liittämistä, jotta öljy voi virrata takaisin kompressorissa.
- Ilman on kierrettävä riittävästi laitteen ympärillä, muutoin laite voi ylikuumentua. Toimi asennusohjeiden mukaisesti saavuttaaksesi riittävän ilmanvaihdon.
- Aina kun mahdollista, laitteen takaosa ei saa olla liian lähellä seinää, jotta kuumia osia (kompressorია tai haihdutinta) ei vahingossa kosketettaisi. Estä tulipalon vaara noudattamalla asennuksessa asiaankuuluvia ohjeita.
- Laitetta ei saa sijoittaa lämpöpattereiden tai keittimien lähelle.
- Varmista, että yllät pistokkeeseen laitteen asennuksen jälkeen.

Huolto

- Kaikki laitteen huoltoon tarvittavat sähkötyöt tulee teettää pätevällä sähköasentajalla tai muulla pätevällä henkilöllä.
- Tätä laitetta saa huoltaa valtuutettu huoltokeskus, ja vain alkuperäisiä varaosia saa käyttää.
 - 1) Jos laitteessa ei ole huurretta.
 - 2) Jos laitteessa on pakastelokero.

Uuden laitteesi asentaminen

Ennen kuin käytät laitetta ensimmäisen kerran, sinun on tutustuttava seuraaviin vinkkeihin.

Laitteen ilmanvaihto

 Parantaaksesi jäähdytysjärjestelmän tehokkuutta ja säästääksesi energiaa on välttämätöntä ylläpitää hyvä tuuletus laitteen ympärillä. Tästä syystä jääkaapin ympärillä on oltava riittävästi tyhjää tilaa. On suositeltavaa jättää vähintään 50-70 mm tilaa laitteen takaa seinään, vähintään 100 mm yläosasta, vähintään 100 mm sivusta seinään ja tarpeeksi tyhjää tilaa eteen, jotta ovet voidaan avata 135°. Katso seuraavat kaaviot.

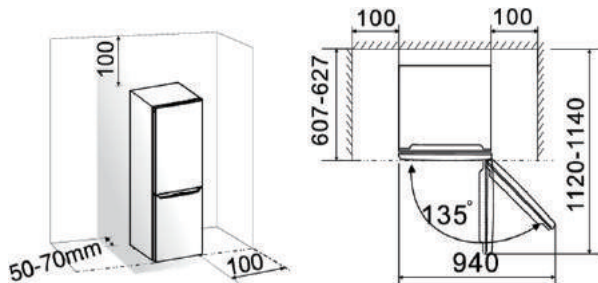

- Huomautus:
Tämä laite toimii hyvin alla olevan taulukon mukaisissa ilmastoluokissa SN:stä ST:hen. Se ei ehkä toimi oikein, jos se on jätetty pidemmäksi aikaa lämpötilaan, joka on osoitetun alueen ylä- tai alapuolella.

Ilmastoluokka	Ympäristön lämpötila
SN	+10-+32 °C
N	+16-+32 °C
ST	+16-+38 °C
T	+16-+43 °C

- Sijoita laite kuivaan paikkaan kosteusvahingon välttämiseksi.
- Pidä laite poissa suorasta auringonvalosta, sateesta tai huurteesta. Pidä laite poissa lämmönlähteistä kuten uuneista, takkatulista tai lämmittimistä.

Laitteen tasapainottaminen

- Riittävä tasapainottaminen ja ilmankierto varten laitteen alemmassa takaosassa olevia jalkoja on ehkä säädettävä.
- Voit säätää ne manuaalisesti käyttämällä sopivaa jakoavainta. Kallista yläosaa taaksepäin n. 10 mm, jos haluat ovien sulkeutuvan itsestään.

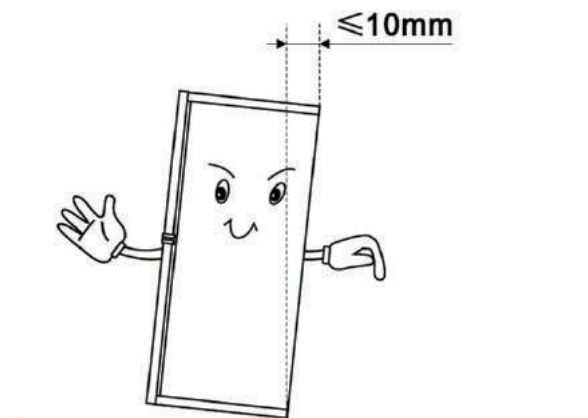





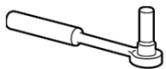

Oven avaussuunnan vaihtaminen

Oven avautumissuunnan voi muuttaa oikealta (kuten toimitettu) vasemmalle puolelle, jos on tarpeen.

Varoitus! Kun oven avaussuunta vaihdetaan, laite ei saa olla liitettyä sähköverkkoon. Varmista, että pistoke on irrotettu pistorasiasta.

Tarvitsemasi työkalut

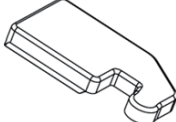
Ei kuulu toimitukseen		
		
8 mm:n hylsyavain	Ohutteräinen ruuvimeisseli	Kittiveitsi
		
Ristipääruuvitaltta	Jakoavain	8 mm:n kiintoavain
Lisätarvikkeet (muovipussissa)		
		
Vasen saranakansi		

Huomautus: Jos on tarpeen, jääkaapin voi laskea kyljelleen pohjaan käsiksi pääsemiseen. Jääkaappi tulee asettaa pehmeään vaahtomuovipakkauksen tai vastaavan materiaalin päälle jääkaapin takalevyn vaurioitumisen välttämiseksi. Oven avaussuunnan vaihtamiseen suositellaan yleensä seuraavia vaiheita.

1. Pidä jääkaappi pystyasennossa. Avaa yläovi ja poista kaikki oven hyllyt (välttääksesi niiden vaurioitumisen) ja sitten sulje ovi.

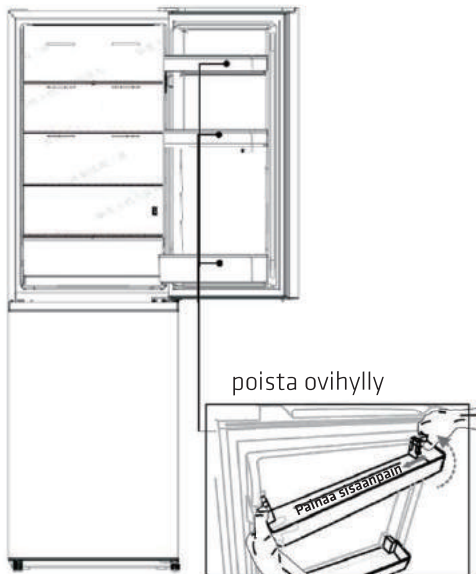

2. Poista kittiveitsellä tai ohutteräisellä ruuvitaltalla ruuvinreiän tulppa jääkaapin vasemmassa yläkulmassa ja yläsaranan kansi jääkaapin oikeassa yläkulmassa.

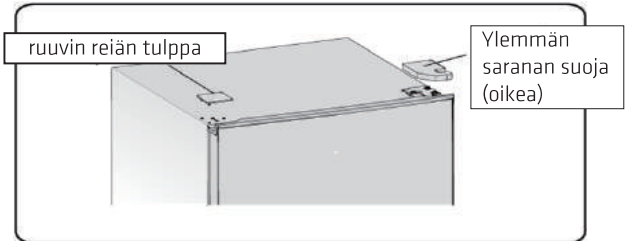

3. Avaa 8 mm:n kiintoavaimella tai jakoavaimella erikoislaipan itsekierteittävät ruuvit, joita käytetään oikean yläsaranaosan kiinnittämiseen (tue kädellä yläovea sitä tehdessäsi).

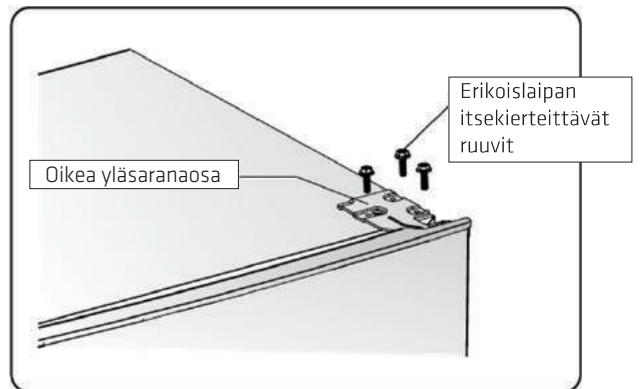

4. Poista yläsaranan akseli, siirrä se vastakkaiselle puolelle ja kiinnitä tiukasti ja aseta se sitten turvalliseen paikkaan.

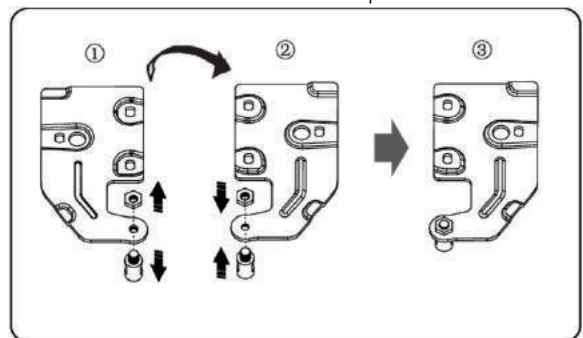

5. Irrota ylempi ovi keskisaranasta huolellisesti nostamalla ovea suoraan ylös.

HUOMAUTUS: Kun poistat oven, huomioi keskisaranan ja yläoven pohjan välissä olevat välilevyt, jotka voivat jäädä kiinni oveen. Älä hävitä niitä.

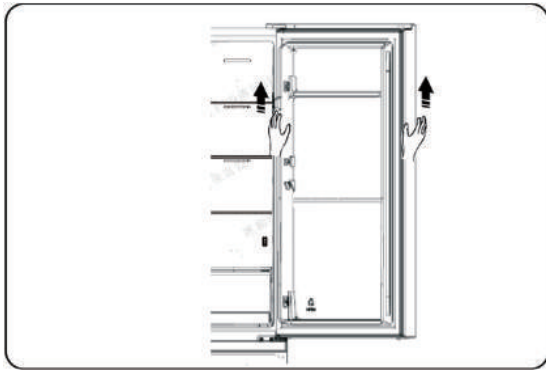

6. Aseta alaovi tasaiselle pinnalle paneeli ylöspäin. Löysää ruuvi ② ja osa ①, asenna ne sitten vasemmalle puolelle ja kiinnitä tiukasti.

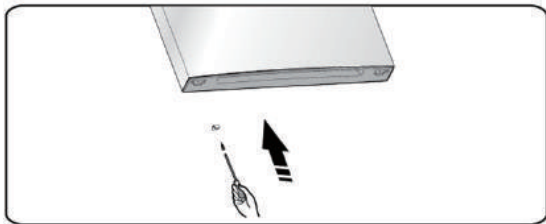
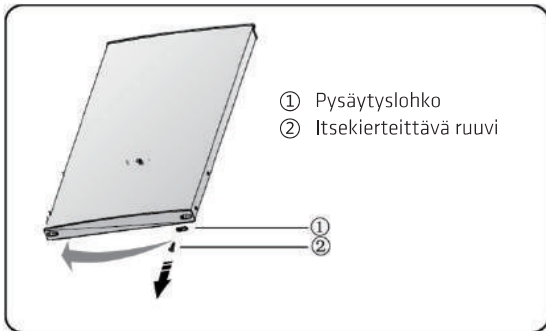

7. Avaa kaksi erikoislaipan itsekierteittävä ruuvia, joita käytetään keskisaranaosan kiinnittämiseen, irrota sitten keskisaranaosa, joka pitää alaovea paikallaan

HUOMAUTUS: Kun poistat oven, huomioi alasaranan ja alaoven pohjan välillä olevat välilevyt, jotka voivat jäädä kiinni oveen. Älä hävitä niitä.

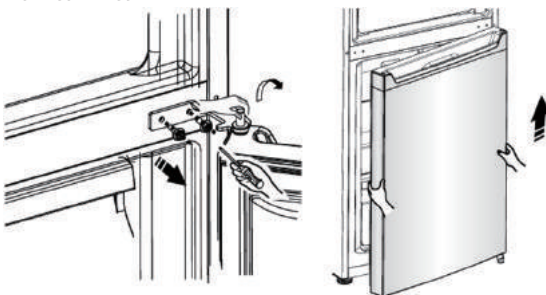

8. Laita alaovi tasaiselle pinnalle paneeli ylöspäin. Löysää ruuvi ② ja osa ①, asenna ne sitten vasemmalle puolelle ja kiinnitä tiukasti.

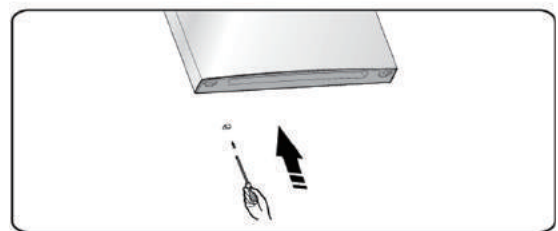
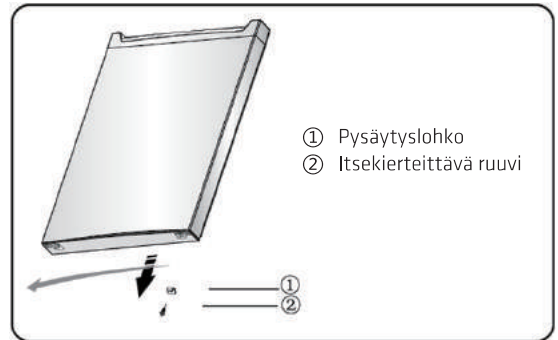

9. Vaihda ruuvien reiän suojat keskisuojailevällä vasemmalta oikealle (kuten alla olevassa kuvassa näytetään).

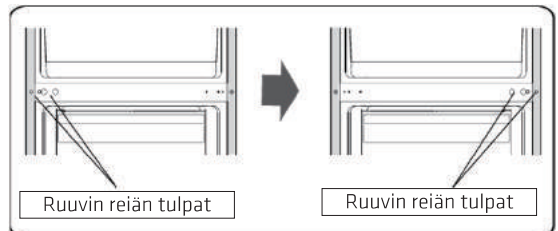

10. Laske jääkaappi pehmeälle pakkausvahtomuoville tai vastaavalle materiaalille. Irrota molemmat säädettävät alajalkaosat ja alasaranaosat avaamalla erikoislaipan itsekierteittävät ruuvit.

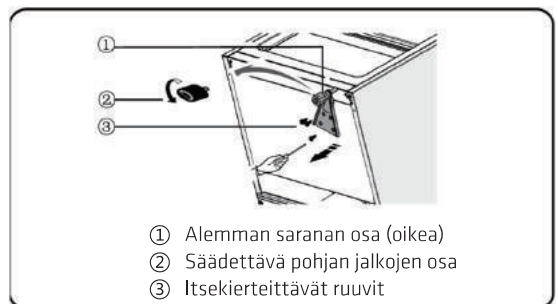

11. Aseta alasaranaosa takaisin paikalleen vasemmalle puolelle ja kiinnitä se erikoislaipan itsekierteittäville ruuveilla. Aseta säädettävät alajalkaosat toiselle puolelle ja kiinnitä ne.

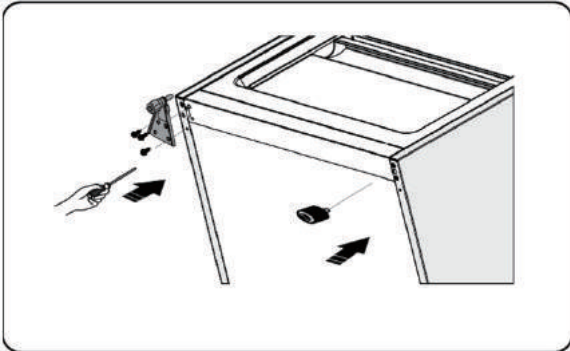

12. Siirrä alaovi oikeaan kohtaan, säädä alasaranaosa, aseta saranan akseli alaoven alareikään, sen jälkeen kiristä pultit.

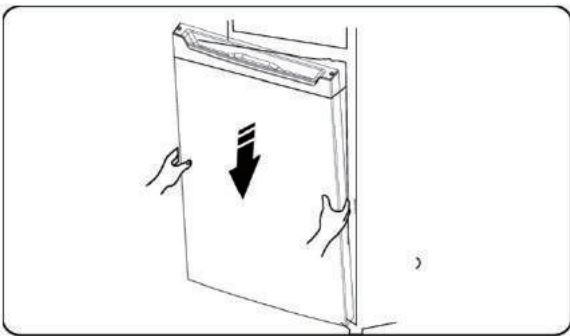

13. Kierrä keskisaranaosaa ylös 180 astetta, säädä sen sijainti, vaihda akselin välilevy alapuolelle, aseta keskisaranan akseli alaoven yläreikään, kiristä pultit.

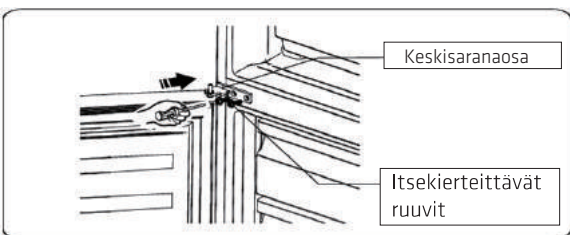

14. Siirrä yläovi oikeaan sijaintiin. Varmista, että ovi on vaakasuorassa. Aseta keskisaranan akseli yläoven alareikään.

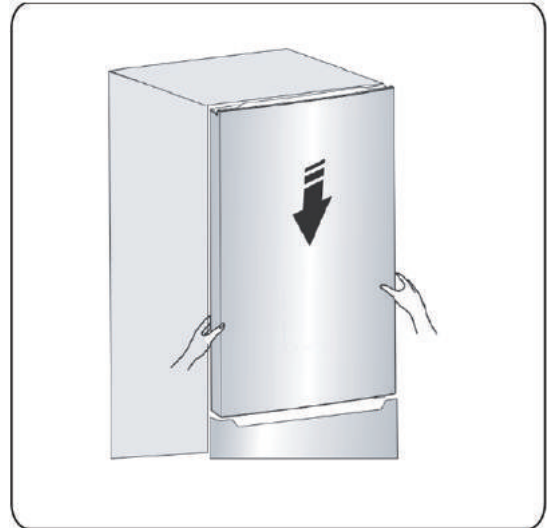

15. Siirrä yläsaranaosa ja aseta yläsaranan akseli yläoven yläreikään ja säädä yläoven asento (tue yläovea kädelläsi sitä tehdessäsi), kiinnitä yläsarana erikoislaipan itsekierteittäville ruuveilla.

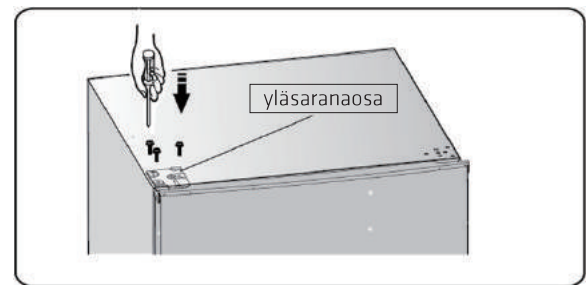

16. Asenna ruuvien reiän tulppa jääkaapin oikeaan yläkulmaan. Asenna yläsaranan kansi (muovipussissa oleva) vasempaan kulmaan. Laita toinen yläsaranan tulppa muovipussiin.

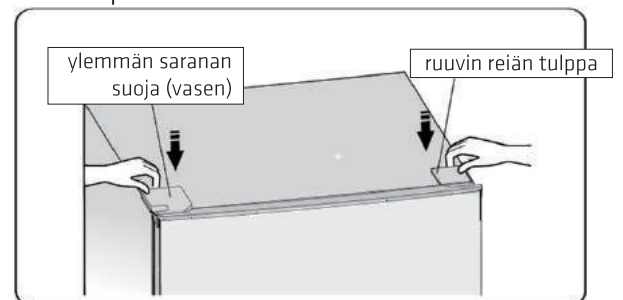

17. Avaa yläovi ja aseta oven hyllyt paikalleen ja sulje ovi.

Varoitus!

Kun oven avaussuunta vaihdetaan, laite ei saa olla liitettyä sähköverkkoon. Irrota pistoke pistorasiasta etukäteen.

Laitteen kuvaus

1. Yläsaranan kansi
2. LED-valo
3. Jääkaapin tuulikanavan kansi
4. Jääkaapin hylly
5. Vihanneslokeron kansi
6. Vihanneslokeri
7. Pakastimen tuulikanavan kansi
8. Keskimmäiset pakastinlaatikot
9. Alapakastinlaatikko
10. Säädettävät pohjan jalat
11. Jääkaapin ovi
12. Munalokerikko (sisällä)
13. Yläoven hylly
14. Keskimmäinen ovihylly
15. Jääkaapin oven tiiviste
16. Alimmainen ovihylly
17. Pakastimen oven tiiviste
18. Pakastimen ovi

Näkymä laitteesta

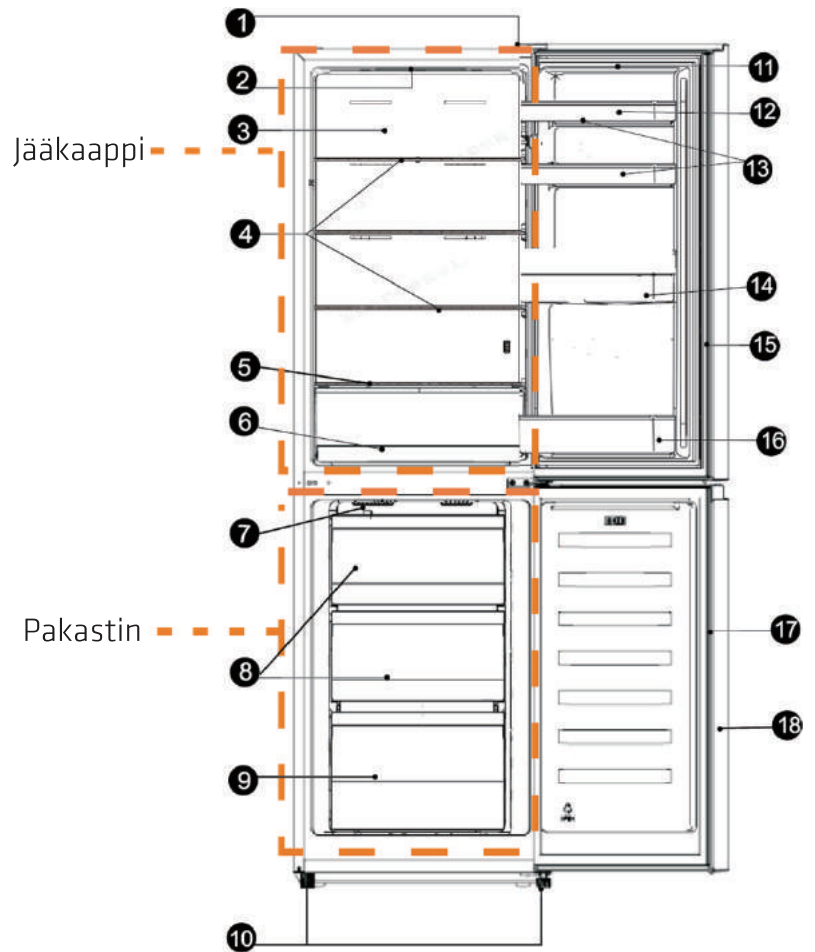

Huomautus: Johtuen jatkuvasta tuotteidemme kehittämisestä, jääkaappisi voi hiukan poiketa tässä käyttöoppaassa esitetystä, mutta sen toiminnot ja käyttö pysyvät samoina. Saadaksesi lisää tilaa pakastimeen voit poistaa laatikoita (paitsi pakastimen alalaatikko), jääpalalokerikon.

Huomautus: Varmistaaksesi tämän tuotteen parhaan energiatehokkuuden, sijoita kaikki hyllyt ja laatikot niiden alkuperäisiin paikkoihin, kuten yllä olevassa kuvassa.

Laitteen käyttö

Siirrettävät hyllyt/ritilät

- Erilaiset lasiset ja muoviset säilytyshyllyt tai metalliritilät kuuluvat laitteen toimitukseen. Eri malleissa on erilaisia yhdistelmiä ja eri malleilla on mallikohtaisia ominaisuuksia.
- Jäakaapin seinissä on joukko liukukiskoja, joihin hyllyt voi sijoittaa halutulla tavalla.

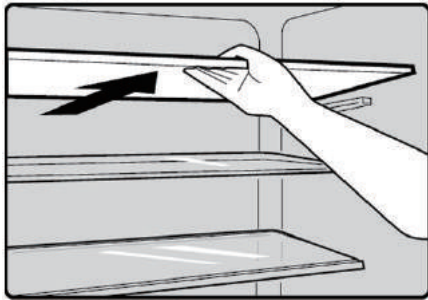

Ovihyllyn poistaminen ja asentaminen

Varoitus: Käyttäjä ei saa poistaa ja asentaa ovihyllyä! Jos ovihylly on vaurioitunut, ota yhteys asiakaspalveluun saadaksesi apua. Ovihyllyn vaihtamiseksi voit seurata alla olevia vaiheita:

Poista ovihylly

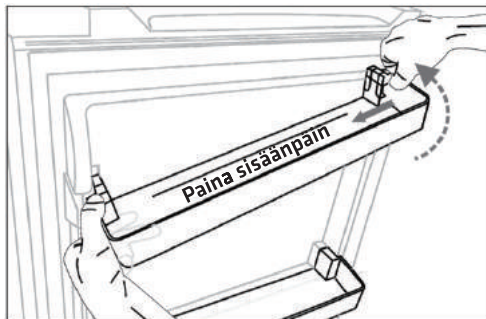

Paina ovihyllyn oikeaa puolta sisäänpain pitäen kiinni vasemmalta puolelta. Kun hyllyn lovi on irrotettu jääkapin ovesta, irrota ritilä viistosti ylöspäin.

Asenna ovihylly

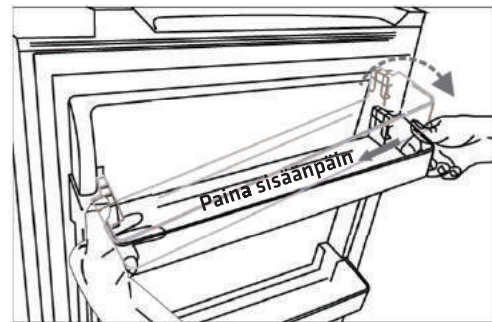

Kallista ensin ovihyllyn vasenta puolta varmistaen, että lovi on kiinnitetty oveen. Paina sitten oikeaa puolta sisäänpain, työnnä se alas oikealle paikalle.

Oven sisällä oleva näyttöpaneeli

Käytä laitetta seuraavien ohjausmääräysten mukaisesti. Laitteessasi on vastaavat toiminnot kuin alla olevien kuvien näyttöpaneelissa. Kun laitteeseen on kytketty virta päälle ensimmäisen kerran, kuvakkeiden taustavalaistus näyttöpaneelissa alkaa toimia. Jos mitään painiketta ei paineta ja ovet ovat kiinni, taustavalo sammuu.

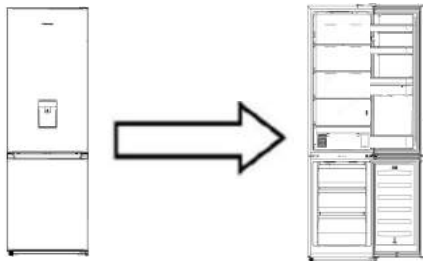

Oven sisällä oleva näyttöpaneeli

Lämpötilan ohjaus

Jääkaappia ensimmäistä kertaa käynnistettäessä on suositeltavaa asettaa lämpötilaksi 4 °C. Jos haluat muuttaa lämpötilaa, seuraa alla olevia ohjeita.

2. Tila

- Voit valita eri tiloja tarpeittesi mukaan painamalla "°C"-painiketta (näyttöpaneelissa oven sisällä), jolloin vastaavaan kuvakkeeseen syttyy valo.

Superpakastus (❄️)

Superpakastus laskee nopeasti lämpötilan pakastimen sisällä niin, että ruoka pakastuu nopeammin. Tämä voi lukita tuoreen ruoan vitamiinit ja ravinteet ja pitää ruoan tuoreena pidempään.

- Voit painaa "°C" (oven sisällä oleva näyttöpaneeli) 3 sekuntia käynnistääksesi Superpakastustilan.
- Kun Superpakastustila on valittuna, valo palaa ja pakastimen lämpötila asetetaan arvoon -25 °C (Ulkolämpötila alle 20 °C), tai -30 °C (ulkolämpötila yli 20 °C).
- Pakastaaksesi maksimimäärän ruokaa odota noin 24 tuntia.
- Superpakastus sammuu automaattisesti 52 tunnin kuluttua ja sen jälkeen pakastimen lämpötilan asetus palaa takaisin edelliseen asetukseen.

Vaara

Kun asetat lämpötilan, aseta keskilämpötila koko jääkaapille. Kussakin lokerossa olevat lämpötilat voivat vaihdella lämpötiloista, jotka näytetään paneelissa riippuen kuinka paljon ruokaa säilytät ja mihin ne laitetaan. Ympäristön lämpötila voi myös vaikuttaa todelliseen laitteen sisällä olevaan lämpötilaan.

1. Jääkaappi

Paina "°C" (näyttöpaneeli oven sisällä) asettaaksesi jääkaapin lämpötilan tarpeen mukaan välille 2–8 °C, näyttöpaneeli näyttää vastaavat arvot seuraavassa järjestyksessä.





Loma (🌙)

Jos olet poissa kotoa pitkän aikaa, voit aktivoida tämän toiminnon painamalla "°C"-painiketta.

- Kun Lomatila on aktivoituna, valo palaa. Pakastimen lämpötila asetetaan arvoon -18 °C (Ei superpakastustila) ja jääkaapin lämpötila asetetaan arvoon 15 °C.

Tärkeää! Älä säilytä ruokaa jääkaapissa tänä aikana.

- 3. Kytkin** () (oven sisällä oleva näyttöpaneeli) Voit käynnistää tai sammuttaa laitteesi tätä painiketta painamalla.
- Paina "  "-painiketta 3 sekuntia. Laite sammuu äänimerkin jälkeen.
 - Paina "  "-painiketta 1 sekunnin ajan. Laite käynnistyy äänimerkin jälkeen.

Energiansäästövinkejä

- Suosittelemme noudattamaan alla olevia vinkkejä energian säästämiseksi.
- Yritä välttää oven pitämistä auki pitkiä aikoja.
- Varmista, että laite on etäällä kaikista lämmönlähteistä (Suora auringonvalo, sähköuuni, keitin jne.).
- Älä aseta lämpötilaa tarvittavaa kylmemmäksi.
- Älä säilytä laitteessa lämmintä ruokaa tai haihtuvia nesteitä.
- Aseta laite hyvin tuuletettuun ja kuivaan tilaan. Katso uuden laitteesi asentamista koskeva luku.
- Jos kaavio näyttää oikean yhdistelmän laatikoille, lokerolle ja hyllyille, älä muuta yhdistelmää, koska tämän on suunniteltu energiatehokkaimmaksi kokoonpanoksi.

Vinkkejä tuoreen ruoan jäädytykseen

- Älä laita kuumaa ruokaa suoraan jääkaappiin tai pakastimeen, sillä sisäinen lämpötila nousee, minkä seurauksena kompressorin toimii raskaammin ja kuluttaa enemmän energiaa.
- Peitä tai kääri aina ruoka, erityisesti jos siinä on voimakas maku.
- Sijoita ruoka huolellisesti niin, että ilma voi vapaasti kiertää sen ympärillä.

Vinkkejä jäädytykseen

- Liha (kaiken tyyppiset): Kääri ruoka polyeteeniin. Kääri ja laita lasihyllylle vihanneslaatikon yläpuolelle. Seuraa aina ruoan säilytysaikoja ja noudata valmistajien ehdottamia päivämääriä.
- Keitetty ruoka, kylmät ruoat, jne.: Ne tulee peittää ja ne voidaan laittaa mille tahansa hyllylle.
- Hedelmät ja vihannekset: Ne tulee säilyttää toimitetussa erikoislaatikossa.
- Voi ja juusto: Ne tulee kääriä ilmatiiviiseen folioon tai muovikalvokääreeseen.
- Maitopullot: Niissä tulee olla kansi ja ne on säilytettävä oven telineissä.

Vinkkejä pakastamiseen

- Kun käynnistät laitteen ensimmäisen kerran tai jos sen käytöstä on kulunut aikaa, anna laitteen käydä vähintään 2 tuntia korkeammilla asetuksilla ennen ruoan laittamista lokeroon.
- Valmistele ruoka pieniin annoksiin mahdollistaaksesi sen nopean ja täydellisen jäätyksen ja jotta myöhemmin tarvitsee sulattaa vain tarvittava määrä.
- Kääri ruoka alumiinifolioon tai polyeteeniruokakääreisiin, jotka ovat ilmatiiviitä.
- Älä anna tuoreen, jäätyttömän ruoan koskettaa jo jäätyneitä ruokaa välttääksesi jälkimmäisen lämpötilan nousun.
- Jos jääkylmät tuotteet syödään välittömästi pakastinlokerosta poiston jälkeen, ne saattavat aiheuttaa ihoon paleltumia.
- On suositeltavaa merkitä päiväykset pakasteisiin pitääksesi kirjata säilytysajoista.

Vinkkejä pakastetun ruoan säilytykseen

- Varmista, että ruoan myyjä on säilyttänyt pakasteet oikein.
- Kerran sulatettu ruoka pilaantuu nopeasti, eikä sitä saa pakastaa uudelleen. Älä ylitä säilytysaikaa, jonka ruoan valmistaja on ilmoittanut.

Laitteen sammuttaminen

Jos laite on sammutettava pidemmäksi aikaa, seuraavat vaiheet tulee suorittaa estämään homeen muodotuminen laitteeseen.

1. Poista kaikki ruoka.
2. Irrota virtapistoke pistorasiasta.
3. Puhdista ja kuivaa sisäosat perusteellisesti.
4. Varmista, että kaikki ovet ovat hiukan auki kiilattuina, jotta ilma pääsee kiertämään.

Puhdistus ja hoito

Hygieenisistä syistä laite (mukaan lukien ulkoiset ja sisäiset varusteet) tulee puhdistaa säännöllisesti (vähintään kahden kuukauden välein).

Vaara! Laite ei saa olla liitettynä sähköverkkoon puhdistuksen aikana, sähköiskun vaara. Sähköiskun vaara! Ennen laitteen puhdistamista sammuta laite ja irrota pistoke pistorasiasta.

Ulkoisen puhdistaminen

- Pyyhi ohjauspaneeli puhtaalla, pehmeällä liinalla.
- Suihkuta vettä puhdistuskankaaseen suoraan laitteen pinnalle suihkuttamisen sijaan. Tämä auttaa varmistamaan kosteuden tasaisen jakautumisen pinnalle.
- Puhdista ovet, kahvat ja kaapin pinnat miedolla pesuaineella ja kuivaa ne pehmeällä kankaalla.

Vaara!

- Älä käytä teräviä esineitä, koska ne voivat naarmuttaa pintaa.
 - Älä käytä puhdistukseen ohenninta, auton puhdistusainetta, Cloroxia, eteeristä öljyä, kuluttavia puhdistusaineita tai orgaanista liuotinta kuten bentseeniä. Ne voivat vahingoittaa laitteen pintaa ja saattavat aiheuttaa tulipalon.
- Sisäinen puhdistaminen
Sinun tulee puhdistaa laite sisältä säännöllisesti. Pyyhi jääkaappipakastimen sisäpuoli miedolla bikarbonaattisoodan liuoksella, ja sen jälkeen huuhtele lämpimällä vedellä käyttämällä kuivaksi väännettyä sientä tai kangasta. Pyyhi kokonaan kuivaksi ennen kuin asetat hyllyt ja korit takaisin paikoilleen. Kuivaa perusteellisesti kaikki pinnat ja irrotettavat osat.
- Vaikka tämä laite on automaattisulatteinen, huurtumista saattaa tapahtua pakastinlokeron sisäseinillä, jos pakastimen ovea avataan usein tai liian pitkään. Jos huurrekerros on liian paksu, valitse aika, kun ruokavarastojen lisäys on vähäistä ja etene seuraavasti:
1. Poista jääkaapissa oleva ruoka ja varustekorit, irrota laitteen pistoke verkkovirrasta ja jätä ovet auki. Tuuleta huone perusteellisesti sulatuksen nopeuttamiseksi.

2. Kun sulaminen on päättynyt, puhdista pakastin edellä kuvatun mukaisesti.

Vaara! Älä käytä teräviä esineitä huurteen poistamiseen pakastinlokerosta. Käynnistä laite uudelleen vasta, kun sen sisäosat ovat kuivuneet, ja työnnä pistoke takaisin pistorasiiaan.

Oven tiivisteiden puhdistaminen

Huolehdi, että oven tiivisteet pysyvät puhtaina. Tahmaiset ruoat ja juomat voivat aiheuttaa tiivisteiden tarttumisen kaappiin ja ne voivat revetä avatessasi oven. Pese tiiviste miedolla puhdistusaineella ja lämpimällä vedellä. Huuhtele ja kuivaa perusteellisesti puhdistamisen jälkeen.

Vaara! Laitteen virran saa laittaa päälle vain vasta, kun oven tiivisteet ovat täysin kuivat.

LED-valon vaihtaminen:

Varoitus: LED-lampun saa vaihtaa vain pätevä henkilö! Jos LED-valo on vaurioitunut, ota yhteys asiakaspalveluun saadaksesi apua. LED-valon vaihtamiseksi voit seurata alla olevia vaiheita:

1. Irrota laitteen pistoke pistorasiasta.
2. Irrota valon suojus työntämällä sitä ylös ja ulos.
3. Pidä LED-suojasta toisella kädellä ja vedä sitä toisella kädellä samalla painaen liitinsalpaa.
4. Vaihda LED-valo ja napsauta se oikein paikalleen.

Vianmääritys

Jos koet ongelman laitteesi kanssa tai epäilet, että laite ei toimi oikein, voit suorittaa joitakin helppoja tarkistuksia ennen huoltoon soittamista; katso alta. Voit suorittaa joitakin helppoja tarkistuksia tämän osion mukaisesti ennen huoltoon soittamista.

Varoitus! Älä yritä korjata laitetta itse. Jos ongelma jatkuu tehtyysi alla mainitut tarkistukset, ota yhteys pätevään sähköalan ammattilaiseen, valtuutettuun huoltoinsinööriin tai liikkeeseen, josta ostit tuotteen.

Ongelma	Mahdollinen syy ja ratkaisu
Laite ei toimi oikein	Tarkista, onko sähköjohto liitetty pistorasiaan oikein.
	Tarkista sulake tai sähkönsyöttöpiiri ja vaihda tarvittaessa.
	Ympäristön lämpötila on liian alhainen. Yritä sisätilan lämpötilan asettamista kylmemmäksi tämän ongelman ratkaisemiseksi.
	On normaalia, että pakastin ei toimi automaattisen sulatusjakson aikana tai hiukan sen jälkeen, kun laite on käynnistetty kompressorin suojaamiseksi.
Hajuja lokeroista	Sisätila on ehkä puhdistettava
	Jotkut ruoat, astiat tai kääreet aiheuttavat hajuja.
Melua laitteesta	Alla olevat äänet ovat normaaleja: <ul style="list-style-type: none"> • Kompressorin käymisen äänet. lokero tai muut lokerot <ul style="list-style-type: none"> • Veden kiehumista muistuttava pulputtava ääni. • Poksahteleva ääni automaattisen sulatuksen aikana. • Napsahteleva ääni, ennen kuin kompressorin käynnistyy.
	Muut epätavalliset äänet johtuvat alla olevista syistä ja saattavat tarvita tarkistuksen sekä toimenpiteen: Kaappi ei ole suorassa. Laitteen tausta koskettaa seinää. Pulloja tai astioita putoaa tai pyörii.
Moottori käy jatkuvasti	On normaalia kuulla usein moottorin ääni, sen tarvitsee käydä enemmän seuraavissa olosuhteissa: <ul style="list-style-type: none"> • Lämpötilan asetus on asetettu tarvittavaa kylmemmäksi • Suuria määriä lämmintä ruokaa on hiljattain lisätty laitteeseen. • Laitteen ulkopuolinen lämpötila on liian korkea. • Ovia on pidetty auki liian pitkään tai liian usein. • Laitteen asentamisen jälkeen tai kun se on sammutettu pitkäksi aikaa.
Huurre kerrostuu lokerossa	Varmista, että ruoka on asetettu laitteen sisään niin, että riittävä tuuletus on mahdollinen. Varmista, että ovi on täysin kiinni. Huurteen poistamiseksi katso luku Puhdistus ja hoito.
Sisätilan lämpötila on liian korkea	Olet ehkä jättänyt oven auki liian pitkäksi aikaa, jokin jokin vieras esine on liian usein pitänyt ovia auki, tai laitteen sivuilla, takana ja yläosassa ei ole tarpeeksi tyhjää tilaa.
Sisätilan lämpötila on liian kylmä	Lisää lämpötilaa noudattamalla "Ohjauspaneeli"-luvun ohjeita.
Ovia ei voida helposti sulkea	Tarkista, onko jääkaapin yläosa kallistunut taakse 10–15 mm mahdollistamaan ovien itsestään sulkeutumisen, tai estääkö jokin laitteen sisällä ovien sulkeutumisen.
Vettä tippuu lattialle	Vesikourua (sijaitsee kaapin takana pohjassa) ei voida suoristaa tai poistonokan (sijaitsee kompressorivaraston yläosan alapuolella) ei voida oikein paikoittaa johtamaan vettä tähän kouruun, tai vesinokka on tukkeutunut. Saatat joutua vetämään jääkaapin pois seinästä tarkistaaksesi kourun ja nokan.

Valo ei toimi	Lamppu voi olla vaurioitunut. Katso toiminta-luvusta, kuinka lamppu vaihdetaan.
---------------	---

Laitteen hävittäminen

Tämän laitteen hävittäminen kotitalousjätteen mukana on kielletty.

Pakkausmateriaalit

Pakkausmateriaalit, joissa on kierrätysymboli, ovat kierrätyskelpoisia. Hävitä pakkaus sopivaan jätekeräilyastiaan sen kierrättämiseksi.

Ennen laitteen hävittämistä

1. Vedä pistoke irti verkkopistorasiasta.
2. Leikkaa virtajohto poikki ja hävitä se pistokkeen kanssa

Varoitus! Jääkaapit sisältävät kylmäainetta ja eristeessä olevaa kaasua. Kylmäaine ja kaasut täytyy hävittää ammattimaisesti, koska ne voivat aiheuttaa silmävammoja tai syttymisen. Varmista, että kylmäainepiirin putket eivät ole vaurioituneet ennen oikeanlaista hävittämistä.

	Tämän tuotteen oikea hävittäminen
	<p>Tämä symboli tuotteessa tai sen pakkauksessa ilmaisee, että tuotetta ei saa hävittää muun kotitalousjätteen joukossa. Sen asemesta laite tulee toimittaa sähköisten ja elektronisten laitteiden kierrätyspisteeseen. Varmistamalla, että tämä tuote hävitetään oikein, autat osaltasi estämään mahdolliset negatiiviset vaikutukset ympäristölle ja ihmisten terveydelle, jotka muuten voisivat aiheutua tämän tuotteen epäasianmukaisesta käsittelystä. Kysy lisätietoja tämän laitteen käsittelystä, uudelleenkäytöstä ja kierrätyksestä paikallisilta viranomaisilta, jätehuoltoyritykseltä tai kaupasta, josta ostit tuotteen.</p>

Välttääksesi ruuan saastumisen, toimi seuraavien ohjeiden mukaisesti

- Oven pitäminen avattuna voi aiheuttaa merkittävää lämpötilan nousua laitteen osastoissa.
- Puhdista säännöllisesti pinnat, jotka joutuvat kosketuksiin ruoan ja näkyvissä olevien tyhjennysjärjestelmien kanssa.
- Säilytä raaka liha ja kala jääkaapissa sopivissa rasioissa niin, etteivät ne ole kosketuksissa, tai ettei niistä pääse tippumaan nestettä muihin ruokiin.
- Kahden tähden pakastelokerot soveltuvat esijäädetyttyjen ruokien säilytykseen, jäätelön säilytykseen tai valmistukseen tai jääkuutioiden tekemiseen.
- Yhden, kahden ja kolmen tähden lokerot eivät sovellu tuoreen ruoan pakastukseen.

Järjestys	Lokerotyypit	Kohteen säilytyslämpötila [°C]	Asianmukainen ruoka
1	Jääkaappi	+2-+8	Munat, keitot, pakattu ruoka, hedelmät ja vihannekset, meijerituotteet, kakut, juomat ja muut ruoat eivät sovellu pakastamiseen.
2	(***)*-pakastin	≤-18	Merenantimet (kala, katkarapu, äyriäiset), makean veden tuotteet ja lihatuotteet (3 kuukauden säilytys suositeltava. Mitä pitempi säilytysaika, sen heikompi maku ja ravitsevyys), soveltuu tuoreen ruoan pakastamiseen.
3	***-pakastin	≤-18	Merenantimet (kala, katkarapu, äyriäiset), makean veden tuotteet ja lihatuotteet (3 kuukauden säilytys suositeltava. Mitä pitempi säilytysaika, sen heikompi maku ja ravitsevyys), ei sovellu tuoreen ruoan pakastamiseen.
4	** -pakastin	≤-12	Merenantimet (kala, katkarapu, äyriäiset), makean veden tuotteet ja lihatuotteet (2 kuukauden säilytys suositeltava. Mitä pitempi säilytysaika, sen heikompi maku ja ravitsevyys), ei sovellu tuoreen ruoan pakastamiseen.
5	*-pakastin	≤-6	Merenantimet (kala, katkarapu, äyriäiset), makean veden tuotteet ja lihatuotteet (1 kuukauden säilytys suositeltava. Mitä pitempi säilytysaika, sen heikompi maku ja ravitsevyys), ei sovellu tuoreen ruoan pakastamiseen.
6	0 tähteä	-6-0	Tuore sianliha, pihvi, kala, broileri, eräät pakatut, prosessoidut ruoat jne. (Suositeltavaa syödä samana päivänä, yli 3 päivän säilytys ei suositeltavaa). Osittain pakatut prosessoidut ruoat (ei-pakastettavat ruoat)
7	Jäähdytys	-2-+3	Tuore/pakastettu sianliha, pihvi, broileri, makean veden tuotteet jne. (7 päivää alle 0 °C ja yli 0 °C on suositeltava kuluttaa saman päivän aikana, yli 2 päivän säilytys ei ole suositeltavaa). Meren antimet (alle 0 - 15 päivää, ei suositella säilytystä yli 0 °C:ssa)
8	Tuore ruoka	0-+4	Tuore sianliha, pihvi, kala, broileri, keitot jne. (Suositeltavaa syödä samana päivänä, yli 3 päivän säilytys ei suositeltavaa)

9	Viini	+5-+20	Punaviini, valkoviini, kuohuviini jne.
---	-------	--------	--

Huomautus: Säilytä erilaisia ruokia ostamiesi tuotteiden lokeroiden tai kohdelämpötilojen mukaisesti.

- Jos jääkaappi jätetään tyhjäksi pitkäksi ajaksi, kytke se pois päältä, sulata, puhdista, kuivaa ja jätä ovet auki estääksesi homeen muodostumisen laitteeseen.

Vedenannostelijan puhdistus (erityiset vedenannostelijatuotteet):

- Puhdista vesisäiliöt, jos niitä ei ole käytetty 48 tuntiin. Huuhtele vedensyöttöön liitetty vesijärjestelmä, jollei vettä ole laskettu 5 päivään.

VAROITUS! Ruoat on pakattava pakkauksiin ennen jääkaappiin laittoa ja nesteet on pakattava pulloihin tai kannellisiin säiliöihin, jotta vältetään tuotemuotoilusta aiheutuva vaikea puhdistettavuus.

TEKNISET TIEDOT

Malli: RF32NW23E

Ilmastoluokka: SN, N, ST

Nimellisjännite: 220-240V~

Nimellistaajuus: 50 Hz

Kylmäaine: R600a (30 g)

Melu: 38dB,C



Tämä tuotteeseen tai ohjeisiin merkitty symboli tarkoittaa, että sähkölaitteet ja elektroniikka on hävitettävä käyttökänsä päättyessä erillään kotitalousjätteestä. EU:ssa on kierrätystä varten erilliset keruujärjestelmät. Jos haluat lisätietoja, ota yhteys paikallisiin viranomaisiin tai tuotteen myyneeseen liikkeeseen.

Power International AS,
PO Box 523, N-1471 Lørenskog, Norway

Power Norjassa:
<https://www.power.no/kundeservice/>
P: 21 00 40 00

Power Tanskassa:
<https://www.power.dk/kundeservice/>
P: 70 33 80 80

Punkt 1 Tanskassa:
<https://www.punkt1.dk/kundeservice/>
P: 70 70 17 07

Power Suomessa:
<https://www.power.fi/tuki/asiakaspalvelu/>
P: 0305 0305

Power Sverige:
<https://www.power.se/kundsservice/>
P: 08 517 66 000

Indhold

Advarsler og sikkerhedsoplysninger	69	Betjeningspanel	81
Installation af dit nye apparat	75	Nyttige tips og gode råd	83
Sådan vendes lågen om	76	Rengøring og pleje	84
Beskrivelse af apparatet	79	Fejlfinding	85
Sådan bruger du apparatet	80	Bortskaffelse af apparatet	86



Advarsler og sikkerhedsoplysninger

Af hensyn til din sikkerhed samt korrekt brug af apparatet, bør du læse denne brugsanvisning omhyggeligt, herunder tips og gode råd, inden du installerer og tager apparatet i brug. For at undgå unødvendige fejl og ulykker er det vigtigt at sørge for, at alle, der bruger apparatet, er grundigt bekendt med dets drift og sikkerhedsfunktioner. Gem disse instruktioner og sørg for, at de opbevares sammen med apparatet, hvis dette flyttes eller sælges, så alle, der bruger det i hele dets levetid, er ordentligt informeret om dets brug og sikkerhedsmeddelelser.

Af sikkerhedsmæssige hensyn og af hensyn til andre genstande bør du være opmærksom på de forholdsregler, der omtales i denne brugsanvisning, da producenten ikke er ansvarlig for skader, der måtte opstå som følge af manglende overholdelse af disse.

Sikkerhed for børn og andre sårbare mennesker

- I henhold til EN-standarden
Dette apparat må ikke bruges af børn under 8 år eller af personer med nedsatte fysiske, følelsesmæssige eller mentale evner eller med mangel på erfaring eller viden, hvis de ikke er under opsyn eller er blevet instrueret i, hvordan dette apparat bruges sikkert, og forstår risikoen ved at bruge det. Børn må ikke lege med dette apparat. Rengøring og vedligeholdelse må ikke udføres af børn uden opsyn.
Børn i alderen 3 til 8 år må godt lægge genstande i og tage genstande ud af køleapparater.
- I henhold til IEC-standarden
Apparatet er ikke beregnet til anvendelse af personer (herunder børn) med nedsatte fysiske, sansemæssige eller mentale evner. Det må heller ikke bruges af personer med manglende erfaring eller viden, medmindre de er under opsyn af eller er blevet vejledt i

brugen af apparatet af en person med ansvar for deres sikkerhed. Børn skal være under opsyn, så de ikke leger med apparatet.

- Hold al emballage væk fra børn, da der er risiko for kvælning.
- Hvis du kasserer apparatet, skal du trække stikket ud af stikkontakten, klippe netledningen over (så tæt på apparatet, som du kan) og fjerne lågen for at forhindre, at børn, der leger med apparatet, får elektrisk stød eller lukker sig inde i det.
- Hvis dette produkt, der har magnetiske lågepakninger, erstatter et ældre produkt med fjederlås på lågen, skal du være sikker på at gøre fjederlåsen ubrugelig, før det gamle produkt bortskaffes. Dette forhindrer det i at blive en dødsfælde for et barn.

Generel sikkerhed



- **ADVARSEL** - Produktet er beregnet til brug i hjemmet og lignende steder som fx:
 - Personalekøkkener i butikker, kontorer og andre arbejdspladser.
 - Stuehuse og af gæster på hoteller, moteller og andre boligmiljøer.
 - bed & breakfast-miljøer;
 - Madlevering og lignende situationer, der ikke omfatter detailhandel.
- **ADVARSEL** - Opbevar ikke materialer, der kan eksplodere, som fx spraydåser med brandbare drivmidler, i dette apparat.
- **ADVARSEL** - Hvis ledningen beskadiges, skal den udskiftes af enten producenten, serviceteknikeren eller af en tilsvarende kvalificeret person.
- **ADVARSEL** - Sørg for at ventilationsåbningerne i apparatets kabinet eller i de indbyggede dele, holdes frie.
- **ADVARSEL** - Brug ikke andre mekaniske redskaber eller metoder til at tømme fødevarerne hurtigere op end de, der anbefales af producenten.
- **ADVARSEL** - Sørg for ikke at beskadige køleenheden.
- **ADVARSEL** - Brug ikke elektriske apparater inde i apparatets fødevarerum, med mindre de er anbefalet af producenten.

- ADVARSEL - Gasser fra kølemiddel og isolering er brandfarlige. Bortskaffelse af apparatet må kun ske på en autoriseret genbrugsstation. Pas på åben ild.
- ADVARSEL - Pas på ikke at klemme eller beskadige ledningen, når produktet sættes op.
- ADVARSEL - Læg ikke andre forlængerledninger eller strømadaptere bag produktet.
- ADVARSEL - Fødevarer skal pakkes i poser, før de sættes i køleskabet, og væsker skal være i en flaske eller en beholder med låg, så produktet ikke forurenes og bliver besværlig at rengøre.



Symbolet  er en advarsel, som viser at kølemidlet og isolerings blæsende gas er brandfarlig.

Advarsel: Risiko for brand/brandfarlige materialer

Udskiftning af pærerne

- ADVARSEL - brugeren må ikke selv skifte pærerne! Hvis et pære går i stykker, skal du kontakte kundeservice for hjælp.

Denne advarsel gælder kun for køleskabe, der er udstyret med pærer.

Kølemiddel

Kølekredsløbet i dette apparat indeholder kølemidlet isobutan (R600a), en naturlig gasart med en høj grad af miljøvenlighed, men som ikke desto mindre er brandfarlig. Under transport og installation af apparatet skal du sørge for, at ingen af kølekredsløbets dele beskadiges.

Kølemidlet (R600a) er brandfarligt.

- ADVARSEL - Køleskabe indeholder kølemiddel og gasser i isoleringen. Kølemiddel og gasser skal bortskaffes professionelt, da de kan forårsage øjenskader eller antændelse. Sørg for, at slangerne i kølekredsløbet ikke beskadiges før korrekt bortskaffelse.

Hvis kølekredsløbet beskadiges:

- Undgå åben ild samt antændelseskilder.
- Sørg for, at der er ordentlig ventilation i lokalet, hvor produktet står. Det er farligt at ændre specifikationerne eller selve apparat på nogen måde.

Alle skader på ledningen kan føre til kortslutning, brand og/eller elektrisk stød.



Elektrisk sikkerhed

1. Ledningen må ikke forlænges.
2. Sørg for, at stikket på netledningen ikke mases eller beskadiges. Et mast eller beskadiget netstik kan overophede og medføre brand.
3. Sørg for, at du kan få adgang til netstikket til apparatet.
4. Træk ikke i netledningen.
5. Hvis stikket til netledningen er løst, må du ikke sætte det i stikkontakten. Der er risiko for elektrisk stød eller brand.
6. Du må ikke bruge apparatet uden afdækning på den indvendige lampe.
7. Køleskabet må kun forsynes med enfaset vekselstrøm på 220~240 V/50 Hz. Hvis spændingen i området, hvor produktet bruges, kommer over dette omfang, skal der bruges en vekselstrøm. Automatisk spændingsregulator med en kapacitet på mindst 350 W til køleskabet. Køleskabet skal sluttes til en stikkontakt, som ingen andre apparater er sluttet til. Denne stikkontakt skal have en jordforbindelse.

Daglig brug

- Opbevar ikke brændbare gasser eller væsker i apparatet. Der er eksplosionsfare.
- Brug ikke elektriske apparater indeni apparatet (fx elektriske ismaskiner, røremaskiner eller lignende).
- Når du trækker stikket ud af stikkontakten, skal du altid trække i selve stikket og ikke i netledningen.
- Anbring ikke varme emner i nærheden af apparatets plastikdele.

- Anbring ikke levnedsmiddelprodukter direkte op imod ventilationsåbningerne i bagvæggen.
- Frosne færdigretter skal opbevares iht. producentens anvisninger.
- Anbefalingerne om opbevaring fra produkt producenten skal overholdes. Se de relevante vejledninger om opbevaring.
- Læg ikke kulsyreholdige væsker som fx sodavand i fryserummet, da der kan opstå tryk i beholderen, så den kan eksplodere, hvilket kan beskadige produktet.
- Frosne fødevarer kan give forfrysninger, hvis de konsumeres direkte fra fryserummet.
- Apparatet må ikke stå i direkte sollys.
- Hold levende lys, lamper og andre genstande med åben ild i god afstand fra produktet, så de ikke sætter det i brand.
- Produktet er beregnet til at opbevare fødevarer og drikkevarer til den normale husholdning, som beskrevet i denne brugsvejledning. Produktet er tungt. Pas på, når du flytter det.
- Berør ikke genstande i fryserummet direkte med hænderne, hvis disse er fugtige eller våde, da dette kan medføre hudskader eller forfrysninger.
- Brug aldrig apparatets fod, skuffer, låger osv. til at stå på eller som støtte.
- Frosne fødevarer må ikke genfryses, når de er blevet optøet.
- Spis ikke ispinde eller isterninger direkte fra fryseren, som dette kan medføre forfrysninger i munden eller på læberne.
- For at undgå, at der falder ting ud af apparatet og medfører personskade eller beskadiger apparatet, må du ikke overfylde hylderne i lågen eller lægge for meget i skufferne.

Forsigtig!

Pasning og rengøring

- Før vedligeholdelse skal du slukke for apparatet og trække stikket ud af stikkontakten.
- Brug ikke metalgenstande, damprensere, æteriske olier, organiske opløsningsmidler eller slibende rensmidler til at rengøre apparatet med.
- Brug ikke skarpe genstande til at fjerne frost fra apparatet. Brug en plastikskraber.
- Dette køleapparat er ikke beregnet til brug, som et indbygget apparat.

Vigtigt ved installation!

- Følg instruktionerne i denne brugsanvisning vedr. de elektriske forbindelser omhyggeligt.
Pak produktet ud og se det efter for mulige skader.
- Tilslut ikke apparatet, hvis det er beskadiget. Indberet straks eventuelle skader til det sted, du købte apparatet. I dette tilfælde skal du gemme emballagen.
- Det tilrådes at vente mindst 4 timer, før du sætter strøm til apparatet, for at lade olien flyde tilbage i kompressoren.
- Der skal være tilstrækkelig luftcirkulation omkring apparatet, da det ellers kan blive for varmt. For at opnå tilstrækkelig ventilation skal du følge instruktionerne mht. installation.
- Produktets bagside må ikke stå for tæt på væggen, da de varme dele (kompressor, kondensator) kan røre vægge. For at undgå brandrisiko, skal du følge opstillingsvejledningerne.
- Apparatet må ikke stå for tæt på radiatorer eller komfurer.
- Sørg for at du har adgang til stikkontakten, når apparatet er monteret.

Servicering

- Alt elektrisk arbejde, der skal udføres for at servicere produktet, skal udføres af en elektriker eller en kvalificeret fagperson.
- Dette apparat må kun serviceres på et autoriseret servicecenter, og der må kun bruges originale reservedele.
 - 1) Hvis apparatet er frostfrit.
 - 2) Hvis apparatet indeholder fryserum.

Installation af dit nye apparat

Før produktet tages i brug, skal du læse følgende råd.

Ventilation af apparatet

 For at forbedre effektiviteten af kølesystemet og spare energi, er det nødvendigt at opretholde god ventilation omkring apparatet. Der skal derfor være tilstrækkelig med fri plads omkring køleskabet.

Der skal være mindst 50-70 mm fri plads fra produktets bagside til væggen, mindst 100 mm fra toppen, mindst 100 mm fra hver side til en evt. væg. Der skal også være fri plads foran produktet, så lågen kan åbnes mindst 135°. Se følgende diagrammer.

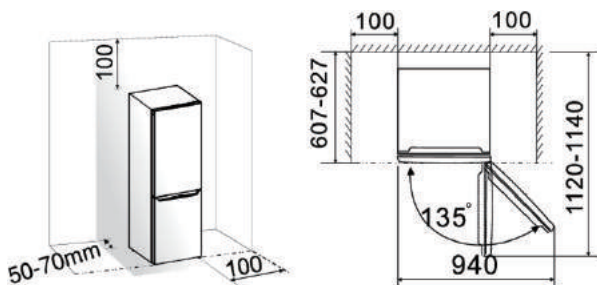

- Bemærk:
Dette produkt virker bedst indenfor klimaklassen fra SN til ST, der står i nedenstående tabel.
Det virker muligvis ikke ordentligt, hvis det efterlades ved en temperatur over eller under det angivne interval i længere tid.

Klimaklasse	Omgivende temperatur
SN	+10 °C til +32 °C
N	+16 °C til +32 °C
ST	+16 °C til +38 °C
T	+16 °C til +43 °C

- Opstil apparatet et tørt sted, for at undgå fugtskader.
- Hold apparatet væk fra direkte sollys, regn og frost. Stil produktet med en ordentlig afstand til varmekilder som fx komfurer, ildsteder eller varmeapparater.

Anbringelse af apparatet



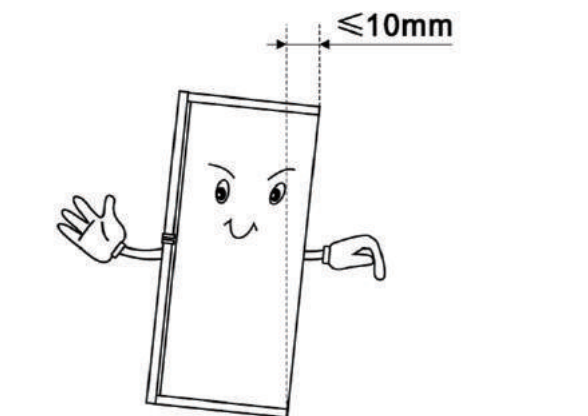



- Du kan justere de bagerste fødder, så apparatet står vandret og har tilstrækkelig med ventilation i den nederste og bageste del.
- De kan justeres manuelt med en passende skruenøgle.
For at lågen kan lukke af sig selv, skal toppen vippes bagud ca. 10 mm.

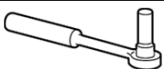

Sådan vendes lågen om

Den side, hvor lågen åbnes, kan ændres fra højre (som standard) til venstre, hvis dette ønskes. Advarsel! Mens du monterer lågen omvendt, må apparatet ikke være tilsluttet stikkontakten. Sørg for, at stikket er taget ud af stikkontakten.

Værktøj, du skal bruge

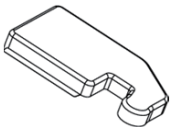
Medfølger ikke		
		
8 mm topnøgle	Ligekærvskruestrækker	Paletkniv
		
Stjerneskruestrækker	Svensknøgle	8 mm fastnøgle
Ekstra dele (i plastikposen)		
		
Dæksel til venstre hængsel		

Bemærk: Før du går i gang, kan køleskabet lægges på bagsiden, så du har adgang til bunden. Køleskabet skal lægges på et blødt skumemballage eller lignende materiale, så dets bagsiden ikke beskadiges. For at vende lågen, anbefales følgende trin.

1. Stil køleskabet op. Åbn øverste låge og tag alle hylder ud (så de ikke beskadiges) og luk lågen igen.

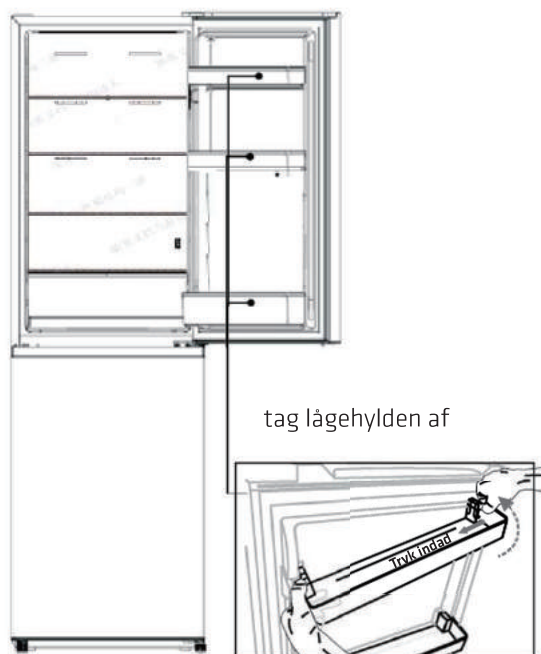

2. Brug en spartel eller en tynd skruestrækker til, at tage dækslet i skruehullet af, der er for oven til venstre i køleskabet, og det øvre hængseldæksel, som er for oven til højre i køleskabet.

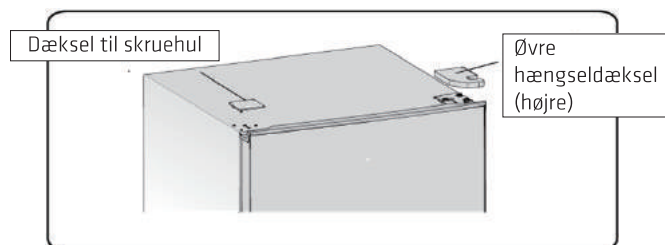

3. Skru de selvskærende flangeskruer af, som bruges til at fastholde hængslet for oven til højre med en 8 mm topnøgle eller en skruenøgle (støt den øvre låge med hånden, når du gør dette).

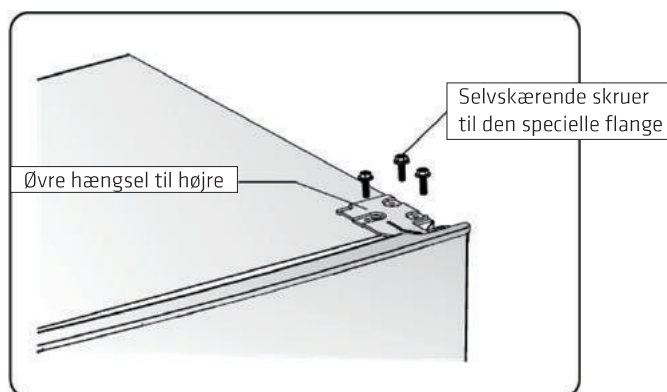

4. Fjern den øvre hængselakse, og spænd den fast på den anden side.

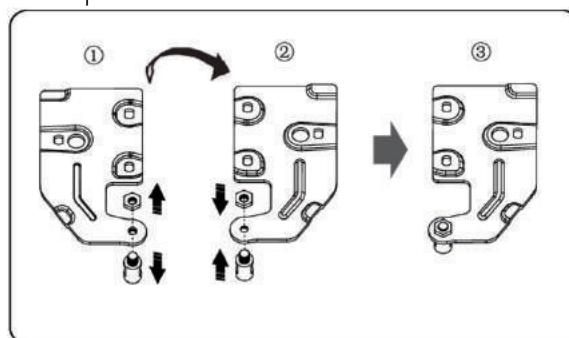

5. Fjern den øverste låge fra det midterste hængsel ved forsigtigt at løfte lågen lige op.

BEMÆRK: Når lågen tages af, skal du være opmærksom på skiverne mellem midterhængslet og bunden på den øvre låge, da disse kan klæbe sig fast til lågen. Må ikke løsnes.

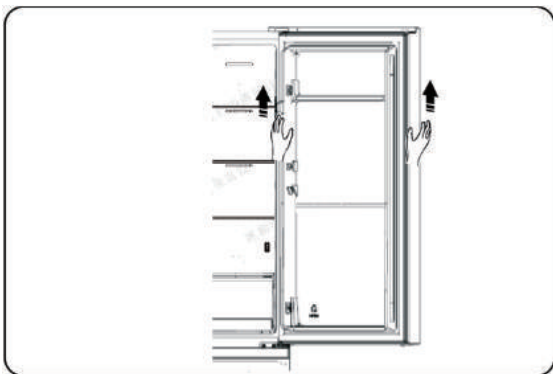

6. Læg den øvre låge på en plan overflade med panelet opad. Løsn skruen ② og delen ①, og spænd dem derefter ordentligt fast på venstre side.

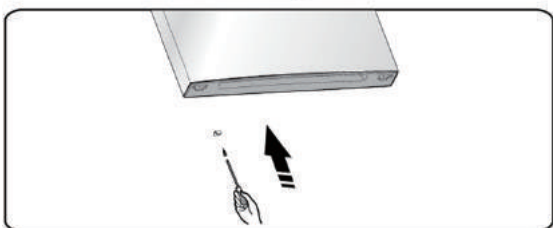
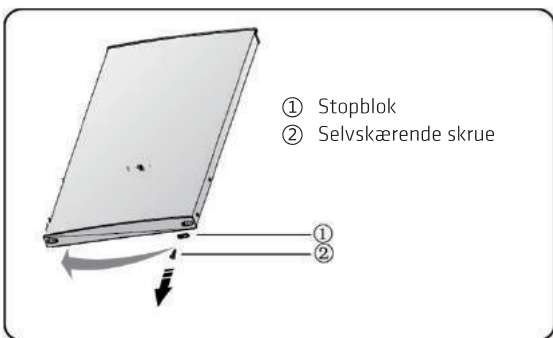

7. Skru de to selvskærende flangeskruer af, som fastholder det midterste hængsel. Fjern derefter det midterste hængsel, der holder den nedre låge på plads.

BEMÆRK: Når lågen tages af, skal du være opmærksom på skiverne mellem det nedre hængsel og bunden på den nedre låge, da disse kan klæbe sig fast til lågen. Må ikke løsnes.

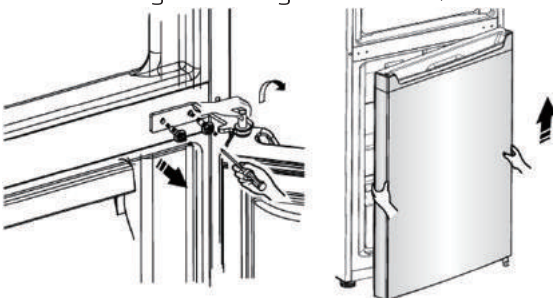

8. Læg den nederste låge på en plan overflade med panelet opad. Løsn skruen ② og delen ①, og spænd dem derefter ordentligt fast på venstre side.

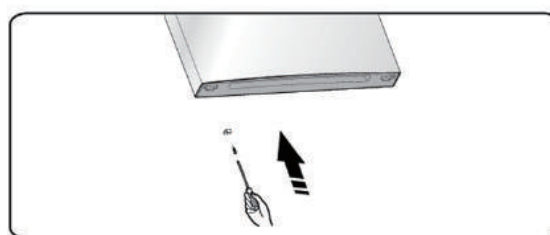

9. Flyt skruelhuldækslerne på den midterste dækplade fra venstre til højre (som vist i nedenstående figur).

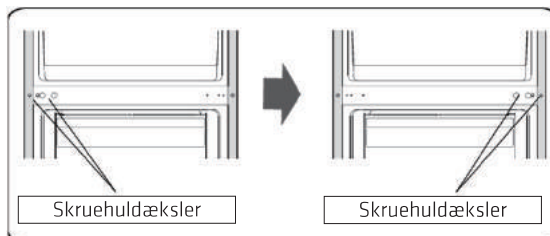

10. Læg køleskabet på en blød skumemballage eller lignende materiale. Fjern begge de justerbare fødder og det nedre hængsel ved at skru de selvskærende flangeskruer af.

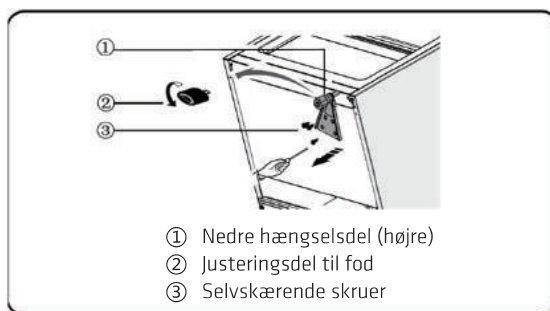

11. Sæt det nedre hængsel på venstre side og spænd det fast med de selvskærende flangeskruer. Skru de justerbare fødder i på den anden side.

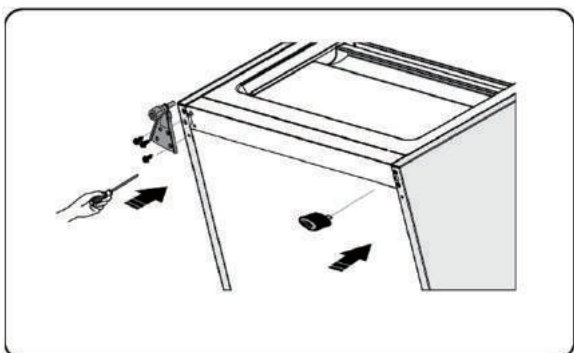

12. Sæt den nederste låge på det ønskede sted, juster det nedre hængsel, sæt hængselaksen i det nedre hul på den nedre låge, og stram derefter boltene.

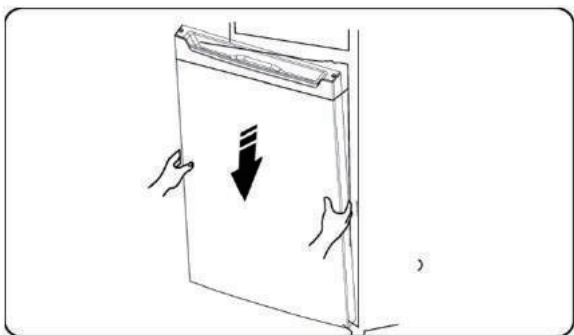

13. Vend det midterste hængsel 180 grader opad, juster dets placering, sæt skiven på akslen på den nedre side, sæt den midterste hængselakse i det øvre hul på den nedre låge og stram derefter boltene.

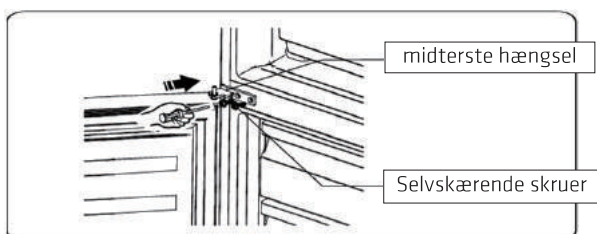

14. Sæt den øvre låge på det ønskede sted. Sæt lågen lige på, sæt den midterste hængselakse i det nedre hul på den øvre låge.

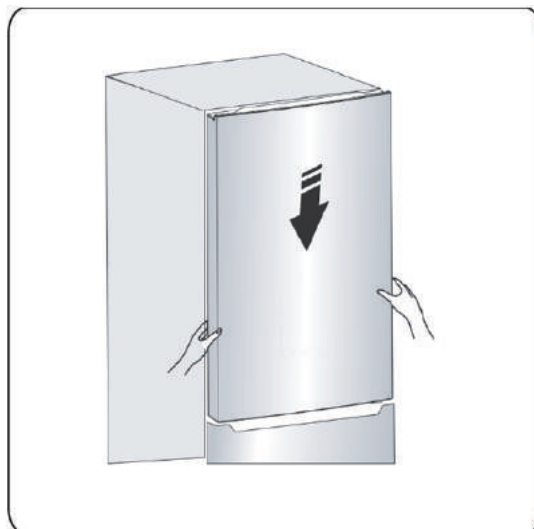

15. Sæt det øvre hængsel fast på den anden side og sæt den øvre hængselakse i det øvre hul på den øvre låge og juster placeringen af den øvre låge (støt den øvre låge med hånden, når du gør dette). Spænd det øverste hængsel fast med de selvskærende flangeskruer.

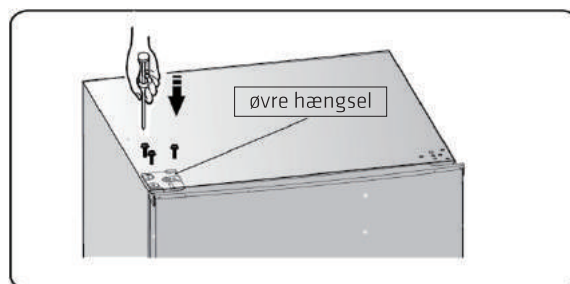

16. Sæt dækslet i skruetullet for oven til højre på køleskabet. Sæt dækslet (som er i plastikposen) på hængslet for oven til venstre. Put det andet hængseldæksel i plastikposen.

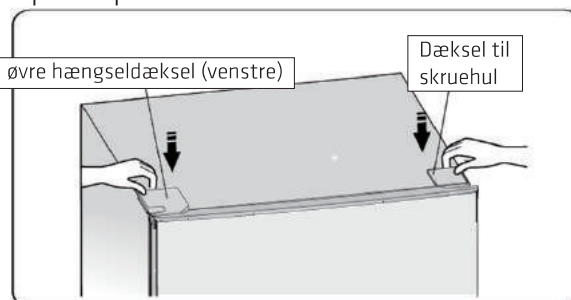

17. Åbn den øvre låge og sæt lågehylderne på, og luk lågen.

Advarsel!

Før lågen vendes om, skal produktets stik trækkes ud af stikkontakten. Træk stikket ud af stikkontakten.

Beskrivelse af apparatet

1. Dæksel til øvre hængsel
2. LED-belysning
3. Dæksel til vindkanalen i køleskabet
4. Køleskabshylde
5. Låg til grøntsagsskuffe
6. Grøntsagsskuffe
7. Dæksel til vindkanalen i fryser
8. Midterste fryser-skuffe
9. Nedre fryser-skuffe
10. Justerbare fødder
11. Køleskabslåge
12. Æggebakke (indvendig)
13. Øvre hylde i lågen
14. Midterhylde i lågen
15. Pakning på fryserlågen
16. Nedre hylde i lågen
17. Fryserlågepakning
18. Fryserlåge

Oversigt over produktet

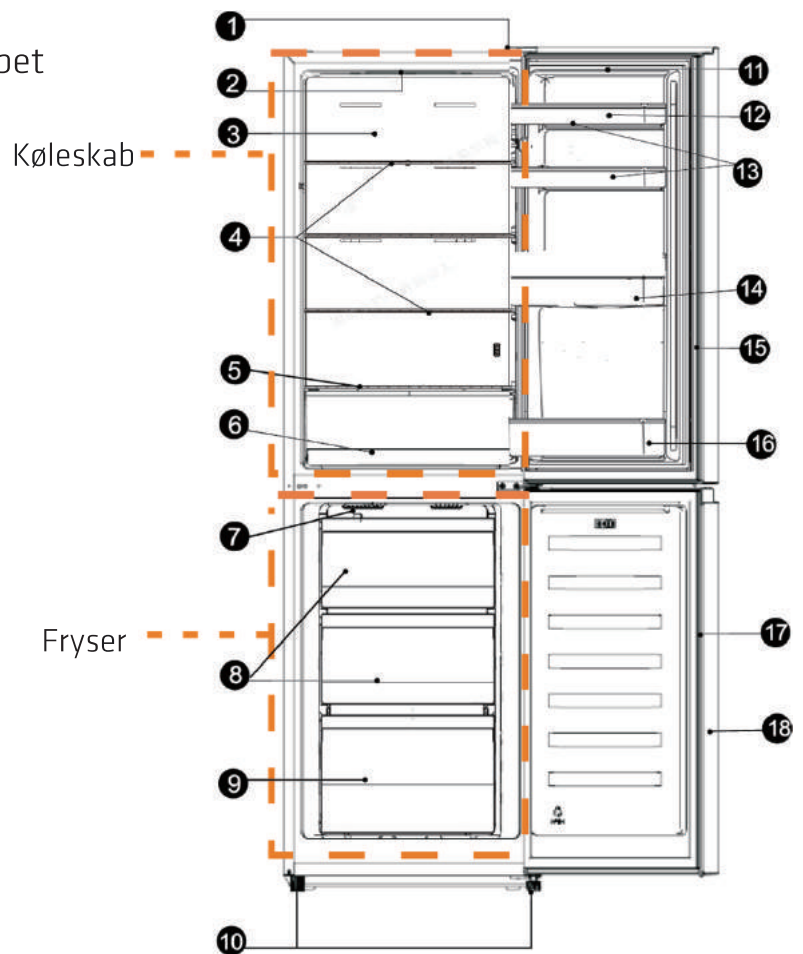

Bemærk: Da vi løbende udvikler vores produkter, kan dit køleskab afvige lidt fra denne brugsvejledning, men dets funktioner er de samme. For at få mere plads i fryseren kan du fjerne skuffer (undtagen den nederste fryser-skuffe), ismaskinebakke.

Bemærk: For at opnå den bedste energieffektivitet, skal alle hylderne og skufferne sættes i deres originale pladser, som vist på billedet ovenfor.

Sådan bruger du apparatet

Flytbare hylder/bakker

- Der følger forskellige hylder af glas og plastik og bakker med produktet - forskellige modeller har forskellige kombinationer af disse, og forskellige modeller har forskellige funktioner.
- Siderne i køleskabet er udstyret med en række riller, så hylderne kan placeres som ønsket.

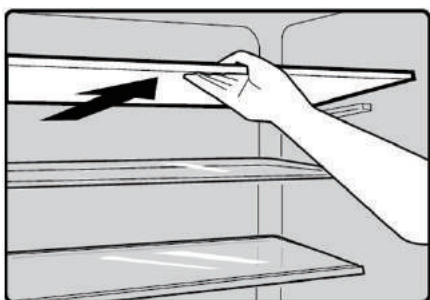

Tag lågehylden ud og sæt den på

Advarsel: Lågehylden må ikke tages ud og sættes på af brugeren! Hvis lågen beskadiges, skal du kontakte vores kundeservice for hjælp. For at skifte lågehylden, skal du følge nedenstående trin:

Tag lågehylden af

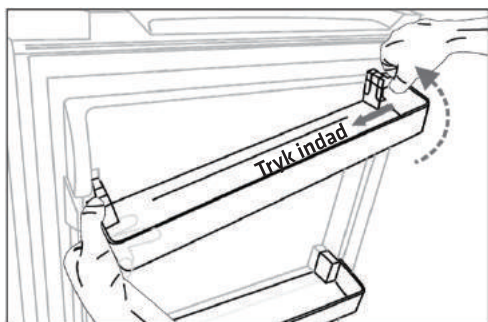

Tryk den højre side af lågehylden indad, mens du holder på venstre side. Når indhakkets på hylden løsner sig fra lågen, kan den tages af ved at trække den skråt opad.

Sæt lågehylden på

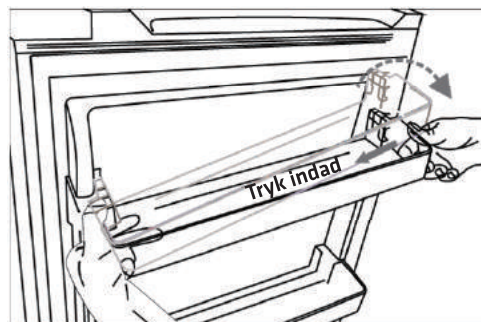

Hold venstre side af lågehylden skråt, og sørg for, at hakket sættes i lågen. Tryk derefter højre side indad, og tryk hylden den ned indtil den sættes på plads.

Skæmknapperne

Skærmen på indersiden af lågen

Produktet indstilles med disse knapper. Produktet har tilsvarende funktioner, som kan ses på betjeningspanelet på nedenstående billeder. Når produktet tændes første gang, lyser ikonerne på skærmen. Hvis der ikke trykkes på nogle knapper, og lågerne lukkes, slukker baggrundsløset.

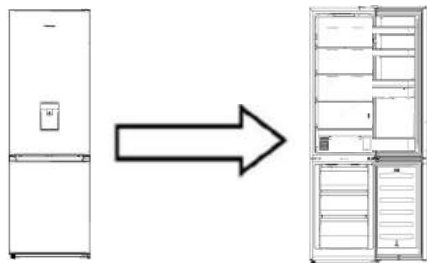

Skærmen på indersiden af lågen

Indstilling af temperatur

Vi anbefaler, at du indstiller køleskabets temperatur, når du starter køleskabet første gang, til 4 °C. Hvis du vil ændre temperaturen, skal du følge instruktionerne nedenfor.

2. Funktion

- Du kan vælge mellem forskellige funktioner, ved at trykke på knappen “°C” (skærmen på lågens inderside) på skærmen, hvorefter det tilsvarende ikon lyser.

Super Freeze (❄)

Super Freeze sænker temperaturen i fryseren hurtigt, så fødevarerne fryser hurtigere. Dette kan fastholde vitaminer og næringsstoffer i friske fødevarer og holde dem friske i længere tid.

- Hold knappen “°C” (skærmen på lågens inderside) nede i 3 sekunder, for at sætte produktet på Super Freeze-funktionen.
- Når Super Freeze-funktionen vælges, lyser lyset og frysetemperaturen sættes på -25 °C (omgivende temperatur under 20 °C), eller -30 °C (omgivende temperatur over 20 °C).
- Hvis fryseren er fyldt helt op, kan frysningen tage 24 timer.
- Super freeze slukker automatisk efter 52 timer. Fryserens temperaturindstilling vil vende tilbage til den forrige indstilling.

Forsigtig

Når du indstiller en temperatur, angiver du en gennemsnitstemperatur for hele køleskabet. Temperaturen i hvert rum kan variere fra den temperatur, der vises på panelet, afhængigt af hvor mange fødevarer, du har i køleskabet, og hvor du placerer dem. Den omgivende temperatur kan også påvirke den faktiske temperatur inde i apparatet.

1. Køleskab

Tryk på “°C” (skærmen på lågens inderside) for at indstille køleskabets temperatur mellem 2 og 8 °C efter behov, hvorefter skærmen viser de tilsvarende værdier i følgende rækkefølge.





Ferie (🏖)

Hvis du skal være væk i længere tid, kan du slå denne funktion til, ved at trykke på “°C”.

- Når Ferie-tilstand er aktiveret, lyser lyset. Fryser temperaturen sættes på -18 °C (ikke Super Freeze-funktionen) og køleskabstemperaturen sættes på 15°C.

Vigtigt! Opbevar ikke fødevarer i køleskabet i denne periode.

3. Tænd/sluk-knap () (skærm på lågens inderside) Produktet kan tændes og slukkes, ved at trykke på denne knap.

- Hold knappen “  ” nede i 3 sekunder, derefter produktet siger en lyd og slukker.
- Hold knappen “  ” nede i 1 sekund, derefter produktet siger en lyd og tænder.

Energispareråd

- Vi anbefaler, at du følger nedenstående råd for at spare energi.
- Undgå, at holde lågen åben for lang tid ad gangen.
- Sørg for, at produktet holdes væk fra varmekilder (direkte sollys, elektrisk ovn eller komfur og lignende).
- Indstil ikke temperaturen lavere end nødvendigt.
- Opbevar ikke varme fødevarer eller væsker i apparatet.
- Stil apparatet i et godt ventileret, fugtfrit rum. Se kapitlet Installation af dit nye apparat.
- Hvis diagrammet viser den korrekte kombination af skuffer, grøntsagsskuffe og hylder, bør du ikke ændre på kombinationen, da den er designet til at være den mest energieffektive konfiguration.

Tip til køling af friske fødevarer

- Læg ikke varme fødevarer direkte i køleskabet eller fryseren, da temperaturen indeni vil stige, hvorved kompressoren skal arbejde hårdere og vil forbruge mere energi.
- Tildæk eller indpak altid fødevarer og især, hvis de er stærkt krydrede.
- Placer fødevarerne ordentligt, så luften kan cirkulere frit rundt om dem.

Tip til køling

- Kød (alle typer) Indpak i køkkenfilm: Indpak og læg på glashylden over grøntsagsskuffen. Hold altid øje med fødevarernes opbevaringstider, og brug datoerne for "mindst holdbar til" fra producenterne.
- Tilberedte fødevarer, kolde retter osv.: Disse bør være tildækket og kan placeres på alle hylder.
- Frugt og grøntsager: Disse bør opbevares i den særlige skuffe.
- Smør og ost: Bør pakkes i lufttæt folie eller køkkenfilm.
- Flasker: Bør være med låg og opbevares i lågehylde.

Tips til nedfrysning

- Når du bruger apparatet første gang eller efter en længere periode uden brug, skal du lade apparatet køre i mindst 2 timer på én af de højere indstillinger, før du lægger fødevarer i rummene.
- Tilbered fødevarer i små portioner, så de hurtigt kan fryses ned, og så det er muligt efterfølgende at tø den portionsstørrelse op, du skal bruge.
- Indpak fødevarer i aluminiumsfolie eller køkkenfilm, som er lufttæt.
- Friske og ikke-frosne fødevarer må ikke berøre allerede frosne fødevarer, da du derved kan risikere at hæve temperaturen for sidstnævnte.
- Tilisede produkter vil sandsynligvis give dig forfrysningsskader på huden, hvis du konsumerer dem direkte efter, at de er taget ud af fryserummet.
- Det anbefales at datomærke hver frosset emballage, så du kan holde styr på opbevaringstiderne.

Tips til opbevaring af frosne fødevarer

- Sørg for at frosne fødevarer har været opbevaret korrekt i forretningen.
- Når fødevarerne er optøet, forringes de hurtigt og bør ikke fryses igen. Overskrid ikke opbevaringsperioden som angivet af fødevarerproducenten.

Sådan slukker du for dit apparat

Hvis apparatet skal være slukket i en længere periode, bør du tage følgende forholdsregler for at forhindre mug i apparatet.

1. Tag alle fødevarer ud.
2. Tag stikket ud af stikkontakten.
3. Rengør og aftør grundigt indvendigt.
4. Sørg for at alle låger står en smule åbne, så luften kan cirkulere.

Rengøring og pleje

Af hygiejniske grunde skal apparatet (herunder det udvendige og indvendige tilbehør) rengøres regelmæssigt og mindst hver anden måned.

Forsigtig! Produktet må ikke være tilsluttet stikkontakten under rengøringen, da dette kan føre til elektrisk stød. Risiko for elektrisk stød! Før du rengør apparatet, skal du slukke for det og tage stikket ud af stikkontakten.

Udvendig rengøring

- Tør betjeningspanelet af med en tør, blød klud.
- Spray vand på rengøringskluden i stedet for at sprøjte direkte på overfladen af apparatet. Dette hjælper med at sikre en jævn fordeling af fugt på overfladen.
- Rengør låger, håndtag og overflader med et mildt rengøringsmiddel, og tør derefter efter med en blød klud.

Forsigtig!

- Brug ikke skarpe genstande, da de er tilbøjelige til at ridse overfladen.
 - Brug ikke fortynder, autosæbe, Clorox, æterisk olie, slibende rengøringsmidler eller organiske opløsningsmidler som fx rensbenzin til rengøring. Det kan beskadige apparatets overflade og kan medføre brand.
- Indvendig rengøring**
Du bør regelmæssigt rengøre apparatet indvendigt. Rengør indersiden af apparatets fryser med en mild blanding af natriumbikarbonat, og tør efter med en opvredet svamp eller klud med varmt vand. Tør enheden efter med en tør klud, og sæt herefter hylderne og kurvene på plads. Tør alle overflader og aftagelige dele grundigt af. Selv om dette produkt automatisk afrimer, kan der alligevel forekomme et lag frost på indersiden, hvis lågen åbnes ofte eller holdes åben for længe. Hvis dette lag frost er for tykt, bør du vælge et tidspunkt, hvor fødevaremængden er lav, og så gøre som følger:
1. Tag fødevarer og tilbehørskurve ud, tag stikket ud af stikkontakten og lad lågerne stå åbne. Udluft rummet grundigt for at fremskynde optøningen.

2. Når du har afrimet apparatet, skal du rengøre fryseren som beskrevet ovenfor.

Forsigtig! Brug ikke skarpe genstande til at fjerne frost fra kølefryseskab. Først når apparatet er helt tørt indvendigt, bør du sætte det i stikkontakten og tænde for det igen.

Rengøring af låge pakningerne

Sørg for at holde lågernes pakninger rene.

Klistrede fødevarer og drikkevarer kan få pakningerne til at klistre fast til kabinettet og gå i stykker, når du åbner lågen. Vask pakningerne af med et mildt rengøringsmiddel og varmt vand. Skyl og tør grundigt efter rengøring.

Forsigtig! Du bør første tænde for apparatet igen, når pakningerne er helt tørre.

Udskiftning af LED-lysene:

Advarsel: LED-lyset skal skiftes af en fagperson! Hvis et LED-lys beskadiges, skal du kontakte kundeservice for hjælp. Ved udskiftning af LED-lys kan nedenstående trin følges:

1. Træk stikket ud af stikkontakten.
2. Tag lysdækslet af ved at skubbe op og ud.
3. Hold LED-dækslet med den ene hånd og træk i den med den anden, mens du trykker på stiklåsen.
4. Udskift LED-lyset og klik det korrekt på plads igen.

Fejlfinding

Hvis du oplever problemer med apparatet, eller hvis du er bekymret over, om apparatet fungerer korrekt, kan du selv foretage nogle enkle kontroller, før du eventuelt tilkalder service. Se nedenfor. Du kan udføre nogle enkle kontroller som beskrevet i dette afsnit, før du eventuelt tilkalder service.

Advarsel! Forsøg ikke selv at reparere apparatet. Hvis problemet fortsætter, efter du har foretaget de nedenfor beskrevne kontroller, skal du kontakte en kvalificeret elektriker, autoriseret servicetekniker eller butikken, hvor du købte produktet.

Problem	Mulig årsag og løsning
Apparatet fungerer ikke korrekt	Tjek, at stikket er sat korrekt i stikkontakten.
	Tjek sikringerne eller dit HPFI-relæ - udskift evt. hvis nødvendigt.
	Omgivelsestemperaturen er for lav. Prøv at indstille temperaturen lavere for at løse dette problem.
	Det er normalt, at kølefryseskab ikke kører under den automatiske afrimning, eller i en kort periode efter at apparatet er tændt, for at beskytte kompressoren.
Der kommer lugte fra rummene	Produktet skal måske rengøres.
	Nogle fødevarer, beholdere eller indpakning kan afgive lugte.
Støj fra apparatet	Lydene nedenfor er helt normale: <ul style="list-style-type: none"> • Kompressoren afgiver lyd, når den kører. rum eller andre rum. • Klukkende lyd som vand, der koger. • Popping-lyd under automatisk afrimning. • Kliklyde før kompressoren starter.
	Andre usædvanlige lyde skyldes årsager nedenfor og kræver muligvis, at du tjekker og skrider til handling: Kabinettet står ikke vandret. Apparatets bagside berører væggen. Flasker eller beholdere er faldet ned eller ruller rundt.
Motoren kører konstant	Det er normalt, at du ofte hører lyden af motoren, som vil køre oftere i følgende situationer: <ul style="list-style-type: none"> • Temperaturindstillingen er koldere end nødvendigt • Store mængder varme fødevarer er for nyligt lagt i apparatet. • Temperaturen uden for apparatet er for høj. • Lågen har været åben i for lang tid, eller den åbnes for ofte. • Når du har monteret apparatet, eller det har været slukket i lang tid.
Der dannes et lag frost i rummet	Sørg for, at fødevarerne lægges i apparatet på en måde, så der er nok ventilation. Sørg for, at lågen er helt lukket. Du kan fjerne frosten som beskrevet i afsnittet om rengøring og pleje.
Temperaturen inde i apparatet er for høj	Du kan have efterladt lågerne åbne for længe eller for ofte, eller lågerne holdes åbne af nogle hindringer, eller apparatet er placeret med utilstrækkelig fri plads til siderne, på bagsiden og over.
Temperaturen inde i apparatet er for lav	Skru op for temperaturen, som beskrevet i afsnittet "Betjeningspanel".
Lågerne kan ikke lukkes let	Se, om toppen af køleskabet er vippet ca 10-15 mm tilbage, så lågerne kan lukke af sig selv, eller om der er noget, der forhindrer lågerne i at lukke.
Der drypper vand på gulvet	Vandbakken (placeret nederst og bagerst i kabinettet) er måske ikke ordentlig vandret, eller dræningstuden (placeret under toppen af kompressormonteringen) er muligvis ikke anbragt korrekt, så vandet dirigeres ned i bakken, eller dræningstuden er tilstoppet. Du kan være nødt til at trække køleskabet ud fra væggen for at tjekke vandbakken og dræningstuden.

Lyset virker ikke

Lyset er muligvis beskadiget. Se, hvordan lyset skiftes i kapitlet herom.

Bortskaffelse af apparatet

Det er forbudt at bortskaffe dette apparat sammen med husholdningsaffaldet.

Emballagematerialer

Emballage med symbolet for papirkurven er genanvendeligt. Bortskaf emballagen på en genbrugsplads, så det kan genbruges.

Før bortskaffelse af apparatet

1. Træk stikket ud af stikkontakten.
2. Klip ledningen over og bortskaf med den med stikket.

Advarsel! Køleskabe indeholder kølemiddel og gasser i isoleringen. Kølemiddel og gasser skal bortskaffes professionelt, da de kan forårsage øjenskader eller antændelse. Sørg for, at slangerne i kølekredsløbet ikke beskadiges før korrekt bortskaffelse.

	Korrekt bortskaffelse af dette produkt
	Dette symbol på produktet eller forpakningen angiver, at produktet ikke må bortskaffes sammen med det øvrige husholdningsaffald. I stedet skal det bortskaffes på et egnet genbrugssted for elektrisk og elektronisk udstyr. Ved at sikre, at dette produkt bortskaffes korrekt, hjælper du med at forhindre potentielle negative konsekvenser for miljøet og menneskers sundhed, som ellers kan forårsages af upassende affaldshåndtering af dette produkt. For yderligere oplysninger om genbrug af dette produkt, bedes du kontakte din lokale kommune, dit lokale affaldsdepot eller forhandleren, hvor du købte produktet.

Følg følgende instruktioner, for at undgå forurening af fødevarerne:

- Åbning af lågen i længere tid kan medføre en markant stigning i temperaturen i apparatets rum.
- Rengør regelmæssigt overflader, der kan komme i kontakt med fødevarer og tilgængelige dræningssystemer.
- Opbevar råt kød og fisk i egnede beholdere i køleskabet, så de ikke kommer i kontakt med eller drypper på andre fødevarer.
- To-stjernede fødevarerum til frosne fødevarer er velegnede til opbevaring af forfrosne fødevarer, og opbevaring eller fremstilling af is, samt til fremstilling af isterninger.
- En, to og tre-stjernede fødevarerum er ikke egnede til frysning af friske fødevarer.

Rækkefølge	Rumtype	Målopbevaringstemperatur. [°C]	Passende fødevarer
1	Køleskab	+2 ~ +8	Æg, tilberedte fødevarer, emballerede fødevarer, frugt og grønt, mejeriprodukter, kager, drikkevarer og andre fødevarer er ikke egnede til frysning.
2	(***)*-Fryser	≤-18	Fisk og skaldyr (fisk, rejer, skaldyr), ferskvandsfødevarer og kødprodukter (anbefales i 3 måneder, jo længere opbevaringstiden er, jo dårligere bliver fødewarens smag og ernæring), velegnet til frosne friske fødevarer.
3	***-Fryser	≤-18	Fisk og skaldyr (fisk, rejer, skaldyr), ferskvandsfødevarer og kødprodukter (anbefales i 3 måneder, jo længere opbevaringstiden er, jo dårligere bliver fødewarens smag og ernæring), ikke velegnet til frosne friske fødevarer.
4	** -Fryser	≤-12	Fisk og skaldyr (fisk, rejer, skaldyr), ferskvandsfødevarer og kødprodukter (anbefales i 2 måneder, jo længere opbevaringstiden er, jo dårligere bliver fødewarens smag og ernæring), ikke velegnet til frosne friske fødevarer.
5	*-Fryser	≤-6	Fisk og skaldyr (fisk, rejer, skaldyr), ferskvandsfødevarer og kødprodukter (anbefales i 1 måned, jo længere opbevaringstiden er, jo dårligere bliver fødewarens smag og ernæring), ikke velegnet til frosne friske fødevarer.
6	0-stjerner	-6 ~ 0	Frisk svinekød, oksekød, fisk, kylling, nogle emballerede forbehandlede fødevarer og lignende (anbefales at spise samme dag, må ikke opbevares i mere end 3 dage). Forbehandlede fødevarer, halv pakket ind (fødevarer, der ikke må fryses)

7	Kølig	-2 ~ +3	Frisk/frosset svinekød, oksekød, kylling, ferskvandsfødevarer og lignende (7 dage under 0°C, anbefales at spise samme dag ved 0°C, må ikke opbevares i mere end 2 dage). Fisk og skaldyr (mellem 0 og 15 dage, anbefales ikke at opbevare over 0°C)
8	Friske fødevarer	0 ~ +4	Frisk svinekød, oksekød, fisk, kylling, tilberedte fødevarer og lignende (anbefales at spise samme dag, må ikke opbevares i mere end 3 dage).
9	Vin	+5 ~ +20	Rødvín, hvidvin, mousserende vin mm.

Bemærk: Forskellige fødevarer skal opbevares i henhold til temperaturen i rummet eller deres optimale opbevaringstemperatur.

- Hvis køleapparatet efterlades tom i længere tid, skal du slukke apparatet, afrime det og rengøre og tørre det. Lad lågen stå åben, så der ikke dannes mug i apparatet.

Rengøring af vandforsyningen (på produkter med en vandforsyning):

- Rengør vandbeholdere, hvis de ikke har været brugt i 48 timer. Skyl vandsystemet, der er tilsluttet en vandforsyning, hvis apparatet ikke har brugt vand i 5 dage.

ADVARSEL! Fødevarer skal pakkes i poser, før de sættes i køleskabet, og væsker skal være i en flaske eller en beholder med låg, så produktet ikke forurenes og bliver besværlig at rengøre.

SPECIFIKATIONER

Model: RF32NW23E

Klimaklasse: SN, N, ST

Nominal spænding: 220-240V~

Nominal frekvens: 50 Hz

Kølemiddel: R600a (30 g)

Støj: 38 dB,C



■ Dette symbol på produktet eller i vejledningen betyder, at det udtjente elektriske eller elektroniske udstyr ikke må bortskaffes sammen med husholdningsaffald. I EU-lande findes der separate genbrugsordninger. Kontakt de lokale myndigheder eller forhandleren for yderligere oplysninger.

Power International AS,
PO Box 523, N-1471 Lørenskog, Norway

Power Norge:
<https://www.power.no/kundeservice/>
T: 21 00 40 00

Power Danmark:
<https://www.power.dk/kundeservice/>
T: 70 33 80 80

Punkt 1 Danmark:
<https://www.punkt1.dk/kundeservice/>
T: 70 70 17 07

Power Finland:
<https://www.power.fi/tuki/asiakaspalvelu/>
T: 0305 0305

Power Sverige:
<https://www.power.se/kundservice/>
T: 08 517 66 000

Innehåll

Säkerhets och varningsinformation.....	91	Kontrollpanel.....	103
Installera din nya apparat.....	97	Praktiska tips.....	105
Vända på dörren.....	98	Rengöring och underhåll.....	106
Beskrivning av apparaten.....	101	Felsökning.....	107
Använda apparaten.....	102	Kassering av apparaten.....	108



Säkerhets och varningsinformation

För din säkerhet och korrekt användning och innan du installerar och använder apparaten första gången, ska du läsa denna bruksanvisning noga, inklusive tips och varningar. För att undvika onödiga misstag och olyckor är det viktigt att se till att alla som använder apparaten har god kännedom om dess skötsel och säkerhetsfunktioner. Spara denna bruksanvisning och se till att den följer med produkten om den flyttas eller säljs, så att alla som använder den under hela dess livslängd, kommer att ha korrekt information om användning och säkerhet. För säkerhet för liv och egendom, följ försiktighetsåtgärder i denna bruksanvisning då tillverkaren inte är ansvarig för skador orsakade av försummelse.

Säkerhet för barn och andra särskilt utsatta personer

- Enligt EN-standard

Denna maskin får användas av barn från 8 år och uppåt och personer med nedsatt fysisk, sensorisk eller mental förmåga eller av personer som saknar erfarenhet och kunskap om det sker under uppsyn eller om de får anvisningar om hur man använder maskinen på ett säkert sätt och är medveten om riskerna. Barn får inte leka med maskinen. Rengöring och underhåll bör inte utföras av barn utan tillsyn.

Barn från 3 till 8 år får lägga fylla och tömma kylskåp.

- Enligt IEC-standard

Denna apparat är inte avsedd att användas av personer (inklusive barn) med nedsatt fysisk eller mental förmåga eller brist på erfarenhet och kunskap såvida de inte har överinseende eller fått instruktioner om användning av apparaten, av en person som ansvarar för deras säkerhet.

- Barn bör hållas under uppsikt så att de inte leker med maskinen.
- Håll allt förpackningsmaterial utom räckhåll för barn eftersom det finns risk för kvävning.
 - Om du skall kassera produkten, dra ut kontakten ur vägguttaget, kapa anslutningskabeln (så nära apparaten som möjligt) och demontera dörren för att förhindra att barn som leker får en elektrisk stöt eller stänger in sig i den.
 - Om denna apparat, med en magnetisk dörrtätning, skall ersätta en äldre produkt som har en fjäderspärr på dörren eller luckan, var noga med att göra fjäderlåset obrukbart innan du kasserar den gamla apparaten. Detta kommer att hindra den från att bli en dödsfälla för barn.

Allmän säkerhet



- **VARNING** – Den här apparaten är avsedd för användning i hushåll och liknande användningsområden, exempelvis:
 - personalkök i butiker, på kontor och andra arbetsplatser
 - för gäster på hotell, motell och andra bostadsmiljöer;
 - miljöer för uthyrning av rum inklusive frukost;
 - catering och liknande användning som inte är detaljhandeln.
- **VARNING** - Förvara inte explosiva ämnen t.ex. sprayflaskor med brandfarliga drivmedel i apparaten.
- **VARNING** - Om strömsladden är skadad måste den bytas ut av tillverkaren, dess servicerepresentant eller av motsvarande kvalificerad person för att undvika fara.
- **VARNING** - Håll ventilationsöppningarna i apparatens hölje eller i den inbyggda strukturen fria från hinder.
- **VARNING** - Använd inte mekaniska anordningar eller andra medel för att påskynda avfrostningsprocessen än de som rekommenderas av tillverkaren.
- **VARNING** - Skada inte kylkretsen.
- **VARNING** - Använd inte elektrisk apparat inuti apparatens matförvaringsfack, såvida de inte är av den typ som rekommenderas av tillverkaren.

- VARNING - Kylmedel och isoleringsgas är brandfarliga. Vid kassering av apparaten, gör det endast på en auktoriserad avfallshanteringscentral. Utsätt inte för eld.
- VARNING - Se till att sladden inte kläms eller skadas när apparaten ska placeras.
- VARNING - Placera inte flera bärbara uttag eller bärbara strömförsörjningsaggregat bakom apparaten.
- VARNING - Livsmedel måste packas i påsar innan de placeras i kylskåpet och vätskor måste packas i flaskor eller behållare med lock för att undvika att produkten blir svår att rengöra.



Symbolen  är en varning och visar att köldmediet och isoleringsgasen är brandfarliga.

Varning: Risk för brand/brandfarliga material

Byte av belysnings lampor

- VARNING - lamporna får inte bytas ut av användaren! Om lamporna är skadade, kontakta kundtjänst för hjälp.

Denna varning gäller endast för kylskåp som har lysande lampor.

Kylmedel

Kylmedlet isobuten (R600a) ingår i kylmedelkretsen i apparaten, en naturgas med en hög grad av miljövänlighet, men är brandfarlig. Under transport och installation av apparaten, se till att ingen av komponenterna i kylkretsen skadas.

Köldmediet (R600a) är brandfarligt.

- VARNING - Kylskåp innehåller kylmedel och gaser i isoleringen. Kylmedel och gaser måste kasseras på korrekt sätt då de kan orsaka ögonskador eller antändning. Se till att slangen på kylmedelkretsen inte är skadad före korrekt avfallshantering.

Om kylkretsen skadas:

- Undvik öppna lågor och andra antändningskällor.

- Ventilera rummet noga där apparaten är placerad.

Det är farligt att ändra specifikationerna eller modifiera denna apparat på något sätt.

Eventuella skador på kabeln kan orsaka kortslutning, brand och/eller elektriska stötar.



Elsäkerhet

1. Strömkabeln får inte förlängas.
2. Se till att stickkontakten inte krossas eller skadas. En krossad eller skadad strömkontakt kan överhettas och orsaka brand.
3. Se till att du kan komma åt huvudkontakten på apparaten.
4. Dra inte i nätkabeln.
5. Om eluttaget är löst, stick inte in kontakten. Det finns risk för elektriska stötar eller brand.
6. Du får inte använda apparaten utan innerbelysningens lamphölje.
7. Kylskåpet får endast användas med en enfasig växelström på 220~240 V/50 Hz Om spänningsfluktuationen i användarens område är så stor att spänningen överskrider ovanstående omfattning, ska du för säkerhets skull använda växelström. Automatisk spänningsregulator med mer än 350 W till kylskåpet. Kylskåpet måste ha ett särskilt uttag i stället för ett vanligt uttag för andra elektriska apparater. Dess kontakt måste matcha uttaget med en jordledning.

Daglig användning

- Förvara inte brandfarlig gas eller vätska i apparaten. Det finns en risk för explosion.
- Använd inga elektriska apparater i apparaten (t.ex. elektriska glassmaskiner, mixers etc.).
- Dra alltid i kontakten när du kopplar bort från vägguttaget, inte i kabeln.
- Placera inte heta objekt nära plastkomponenterna i den här apparaten.

- Placera inte matvaror direkt mot luftutloppet på den bakre väggen.
- Förvara färdigförpackade frysta livsmedel i enlighet med frysmattillverkarens instruktioner.
- Rekommendationer från apparatens tillverkare gällande förvaring bör följas strikt. Se relevanta instruktioner gällande förvaring.
- Placera inte kolsyrade drycker i frysfacket eftersom det skapar ett tryck på behållaren vilket kan få den att explodera och i sin tur resulterar i skador på apparaten.
- Fryst mat kan orsaka frostsador om de konsumeras direkt från frysen.
- Placera inte apparaten i direkt solljus.
- Håll brinnande ljus, lampor och andra föremål med öppna lågor borta från apparaten så att de inte sätter eld på apparaten.
- Apparaten är avsedd för förvaring av mat och/eller dryck i vanliga hushåll som beskrivs i denna bruksanvisning. Apparaten är tung. Försiktighet bör iakttas när du flyttar den.
- Ta inte bort eller vidrör föremål från frysfacket om dina händer är fuktiga/våta, eftersom detta kan orsaka hudskador eller frost/frysskador.
- Använd aldrig huvuddelen, lådor, dörrar etc. för att stå på eller som stöd.
- Tinad mat får inte frysas in igen.
- Ät inte isglass eller isbitar direkt från frysen eftersom detta kan orsaka frysskador i mun och på läppar.
- För att undvika att föremål faller ned och orsakar personskador eller skador på apparaten, får du inte överbelasta dörrhyllor eller lägga för mycket mat i grönsaksfacken.

Försiktighet!

Skötsel och rengöring

- Innan underhåll, stäng av apparaten och dra ut stickkontakten ur vägguttaget.
- Rengör inte apparaten med metallföremål, ångtvätt, eteriska oljor, organiska lösningsmedel eller slipande rengöringsmedel.
- Använd inte vassa föremål för att avlägsna frost från apparaten. Använd en plastskrapa.
- Detta kylskåp är inte avsett att användas som en inbyggnadsapparat.

Installation Viktigt!

- Vid elanslutning ska du noggrant följa instruktioner i denna bruksanvisning.
Packa upp apparaten och kontrollera att den inte är skadad.
- Anslut inte apparaten om den är skadad. Rapportera omedelbart eventuella skador till den återförsäljare där du köpte apparaten. Behåll i så fall förpackningen.
- Du rekommenderas att vänta minst fyra timmar innan du ansluter apparaten så att oljan kan rinna tillbaka i kompressorn.
- Tillräcklig luftcirkulation måste säkerställas runt produkten, annars kan det leda till överhettning. För att uppnå tillräcklig ventilation, följ instruktionerna som är relevanta för installationen.
- Där det är möjligt bör baksidan av apparaten inte vara placerad alltför nära en vägg för att undvika beröring vid eller att någon fastnar i varma delar (kompressor, kondensor). För att förhindra risken för brand, följ instruktionerna som är relevanta för installationen.
- Apparaten får inte placeras nära värmeelement eller spisar.
- Se till att stickkontakten är åtkomlig efter installation av apparaten.

Service

- Allt arbete avseende elektricitet som krävs för att utföra service på apparaten ska utföras av en behörig elektriker eller annan kompetent person.
- Denna apparat måste servas av en auktoriserad serviceverkstad och endast originaldelar får användas.
 - 1) Om apparaten är frostfri.
 - 2) Om apparaten innehåller frysack.

Installera din nya apparat

Innan du använder apparaten första gången bör du läsa igenom följande tips.

Ventilation av apparaten

 För att förbättra effektiviteten i kylsystemet och spara energi, är det nödvändigt att upprätthålla en god ventilation runt apparaten. Av denna anledning, bör tillräckligt med fritt utrymme finnas tillgängligt runt kylskåpet.

Det är lämpligt att ha 50-70 mm utrymme från baksidan till väggen, minst 100 mm från ovansidan, minst 100 mm från sidan till väggen och ett fritt utrymme framför så att dörrarna kan öppnas 135°. Se följande diagram.

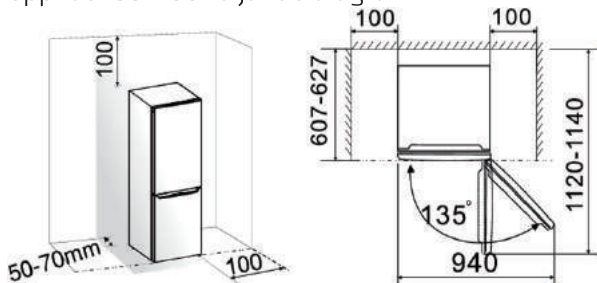

- Obs:
Den här apparaten klarar sig bra i klimatklasser från SN till ST som visas i tabellen nedan.
Den kanske inte fungerar korrekt om den lämnas i en temperatur över eller under det angivna intervallet under en längre period.

Klimatklass	Omgivningstemperatur
SN	+10 °C till +32 °C
N	+16 °C till +32 °C
ST	+16 °C till +38 °C
T	+16 °C till +43 °C

- Placera apparaten på en torr plats för att undvika fuktskador.
- Håll apparaten borta från direkt solljus, regn eller frost. Placera apparaten bort från värmekällor som spisar, kaminer eller värmeelement.

Ställa apparaten i nivå

- För tillräcklig inställning av nivå och luft som cirkulerar i den nedre delen av apparaten, kan fötterna på underdelen behöva justeras.
- Du kan justera dem manuellt med en lämplig skiftnyckel.
För att möjliggöra att dörrarna stängs av sig själva, luta framdelen bakåt med cirka 10 mm.

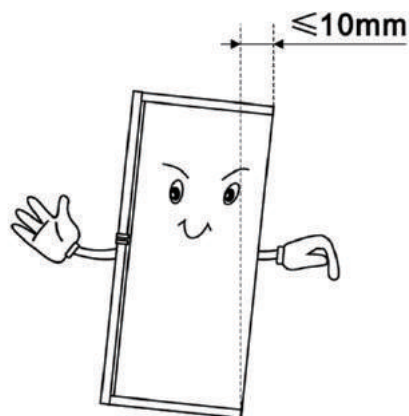





Vända på dörren

Den sida som dörren öppnas på kan ändras från höger sida (vid leverans) till vänster sida, om så önskas.

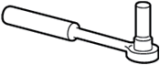
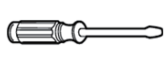
Varning! Under vändning av dörren får apparaten inte anslutas till elnätet. Se till att kontakten har tagits bort från vägguttaget.

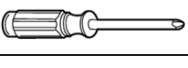
Verktyg som du behöver

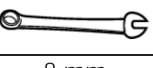
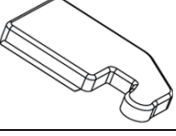
Medföljer ej		
		
8 mm hylsnyckel	Tunn skruvmejsel	Spackelkniv
		
Kryssmejsel	Skiftnyckel	8 mm skiftnyckel
Ytterligare delar (i plastpåsen)		
		
Skydd till vänster gångjärn		

Obs: Om det behövs kan du lägga kylskåpet på rygg för att få åtkomst till basen och låt det vila på en mjuk skumförpackning eller liknande material för att undvika att skada baksidan av kylskåpet. För att vända dörren rekommenderas följande steg generellt.

1. Ställ kylskåpet upprätt, öppna den övre dörren och ta ut alla dörphyllor (för att undvika skador) och stäng sedan dörren.

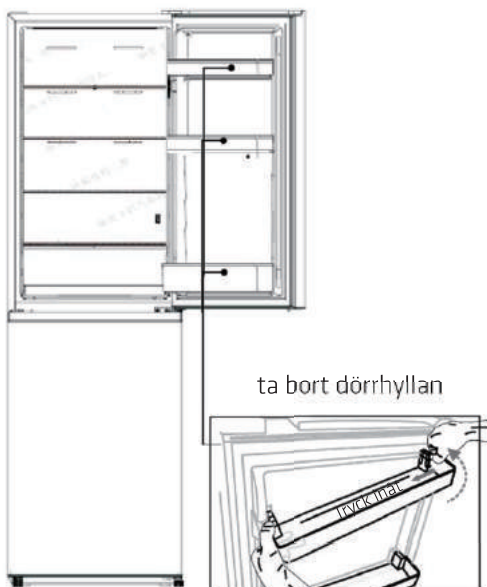

2. Använd en spackel eller en tunn skruvmejsel för att bända skruvhålslocket som finns i kylskåpets övre vänstra hörn och det övre gångjärnsskyddet som är i övre högra hörnet av kylskåpet.

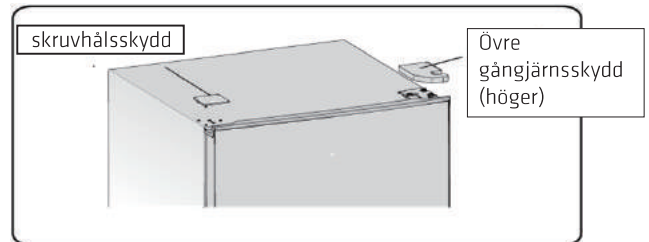

3. Skruva loss de självgående skruvarna med krage som används för att fästa den övre högra gångjärnsdelen med en 8 mm hylsnyckel eller en skiftnyckel (stötta den övre dörren med handen när du gör det).

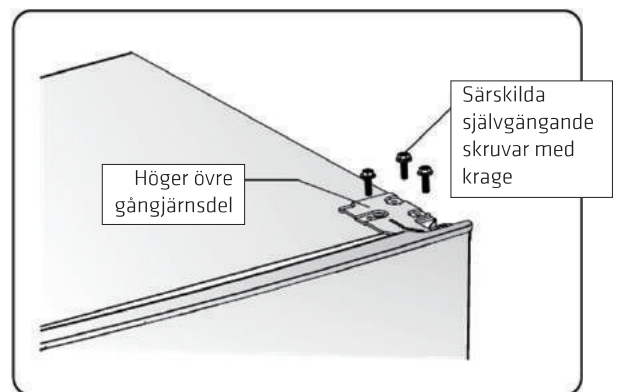

4. Ta bort den övre gångjärnsaxeln, flytta den till den omvända sidan, dra åt ordentligt och lägg den sedan på en säker plats.

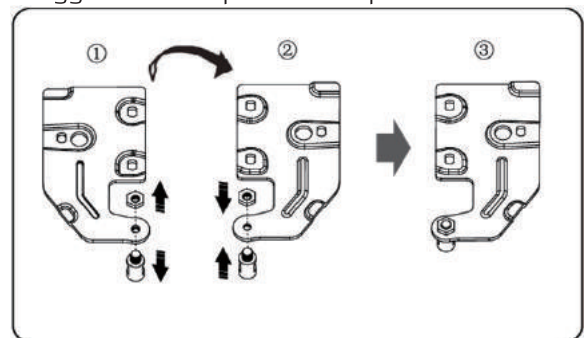

5. Ta bort den övre dörren från mittengångjärnet genom att försiktigt lyfta dörren rakt upp.

OBS: När du tar bort dörren ska du se till att det inte finns en eller flera brickor mellan det mittersta gångjärnet och den övre dörrens undersida som kan fastna i dörren. Tappa inte bort.

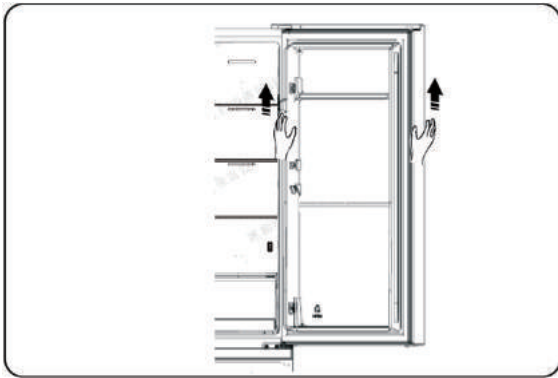

6. Placera den övre dörren på en slät yta med panelen uppåt. Lossa skruven ② och delen ①, installera dem sedan på vänster sida och dra åt ordentligt.

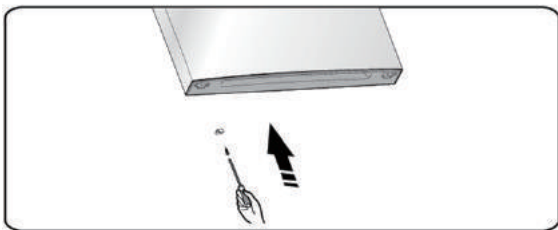
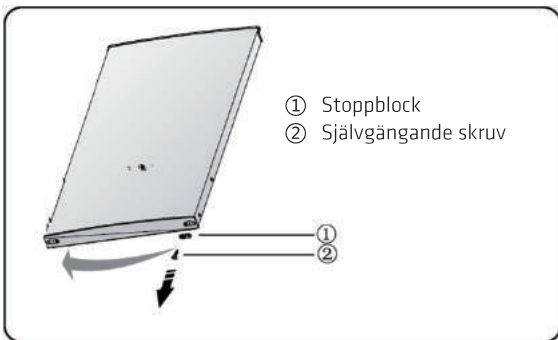

7. Skruva loss de två självgängande skruvarna med krage som används för att fästa den mellersta gångjärnsdelen och ta sedan bort den mellersta gångjärnsdelen som håller den nedre dörren på plats.

OBS: När du tar bort dörren ska du se till att det inte finns en eller flera brickor mellan det nedre gångjärnet och den nedre dörrens undersida som kan fastna i dörren. Tappa inte bort.

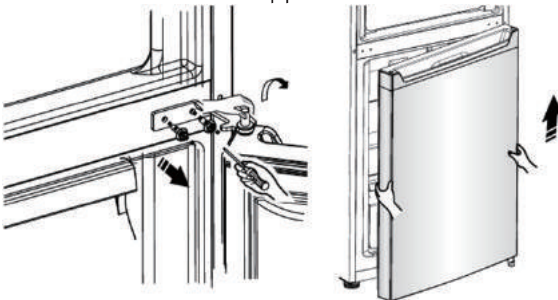

8. Placera den nedre dörren på en slät yta med panelen uppåt. Lossa skruven ② och delen ①, installera dem sedan på vänster sida och dra åt ordentligt.

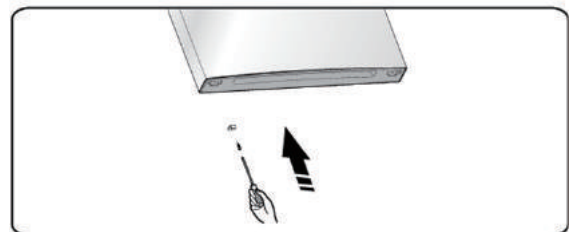
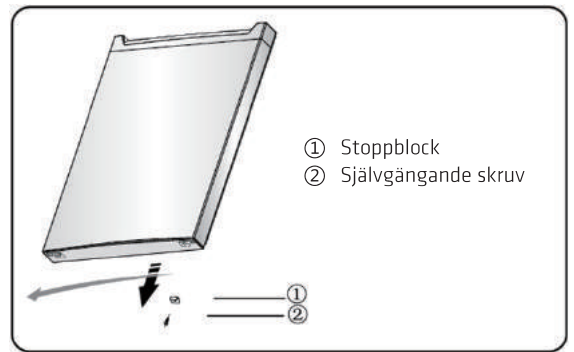

9. Ändra skruvhålslock på mellanplattan från vänster till höger (som visas i figur nedan).

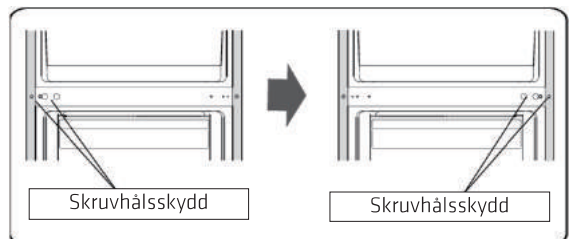

10. Lägg kylskåpet på en mjuk skumförpackning eller liknande material. Ta bort båda de justerbara fötterna och den nedre gångjärnsdelen genom att skruva loss de självgängande skruvarna med krage.

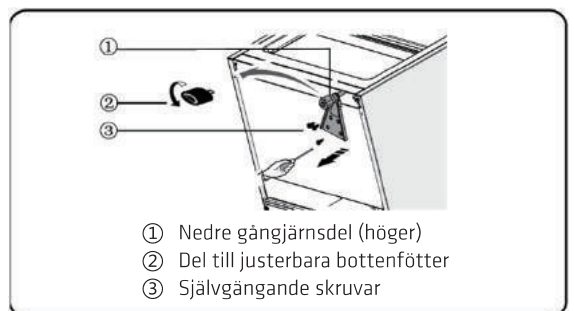

11. Sätt tillbaka den nedre gångjärns delen på vänster sida och fäst den med de självgående skruvarna med krage. Byt ut de justerbara fot delarna till en annan sida och fäst dem.

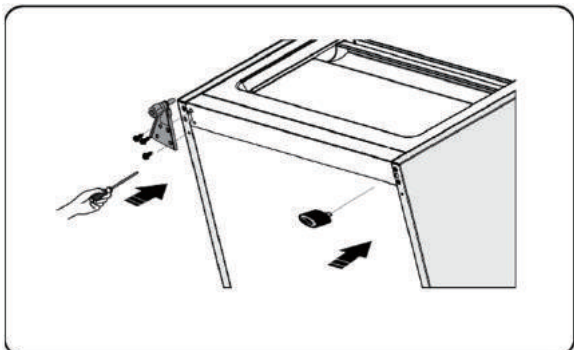

12. Förflytta den nedre dörren till korrekt läge, justera den nedre gångjärnsdelen, fäst gångjärnsaxeln i det nedre hålet på den nedre dörren och dra åt skruvarna.

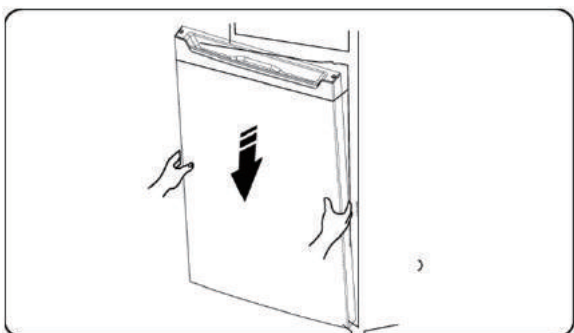

13. Vänd den mellersta gångjärns delen i 180 graders riktning, justera dess position, byt bricka på axeln till den nedre sidan, fäst den mellersta gångjärnsaxel i det övre hålet på den nedre dörren, dra åt skruvarna.

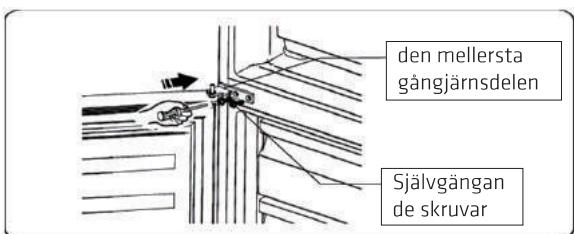

14. Flytta den övre dörren till rätt läge. Ställ dörren i nivå, fäst den mellersta gångjärnen axeln i det nedre hålet på den övre dörren.

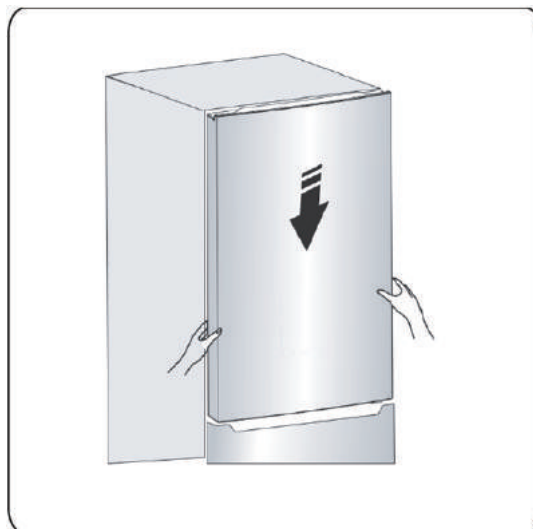

15. Överför den övre gångjärns delen och gör den övre gångjärns axeln i det övre hålet på den övre dörren, justera den övre dörrens läge (stöd den övre dörren med handen när du gör det) och fäst den övre gångjärnsdelen med de självgående skruvarna med krage.

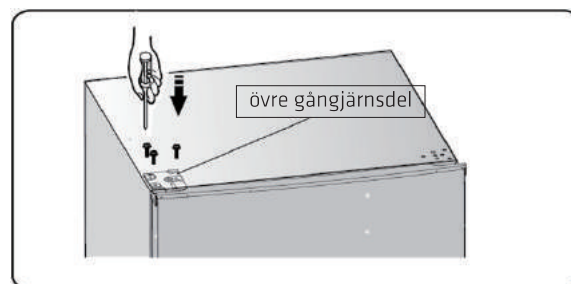

16. Montera skruvhåls skyddet i kylskåpets övre högra hörn. Montera det övre gångjärns skyddet (som finns i plastpåsen) i det vänstra hörnet. Lägg det andra övre gångjärns skyddet i plastpåsen.

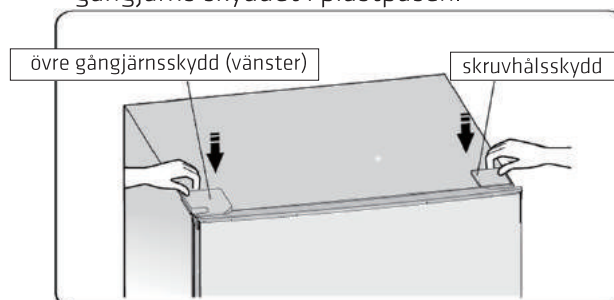

17. Öppna den övre dörren och montera dörr hyllorna, stäng sedan dörren.

Varning!

När du ändrar den sida som dörren öppnas på får apparaten inte vara ansluten till elnätet. Dra ut kontakten ur elnätet innan du gör det.

Beskrivning av apparaten

1. Övre gångjärnsskydd
2. LED-belysning
3. Luftkanal skydd i kylskåp
4. Kylskåpshylla
5. Lock över grönsakslåda
6. Grönsakslåda
7. Luftkanal skydd i frys
8. Mellankyllåda
9. Undre fryslåda
10. Justerbara bottenfötter
11. Kylskåpsdörr
12. Äggfack (inne)
13. Övre dörrhylla
14. Mellersta dörrhylla
15. Kylskåpsdörr tätning
16. Nedre dörrhylla
17. Frysdörrens tätning
18. Frysdörr

Vy över apparaten

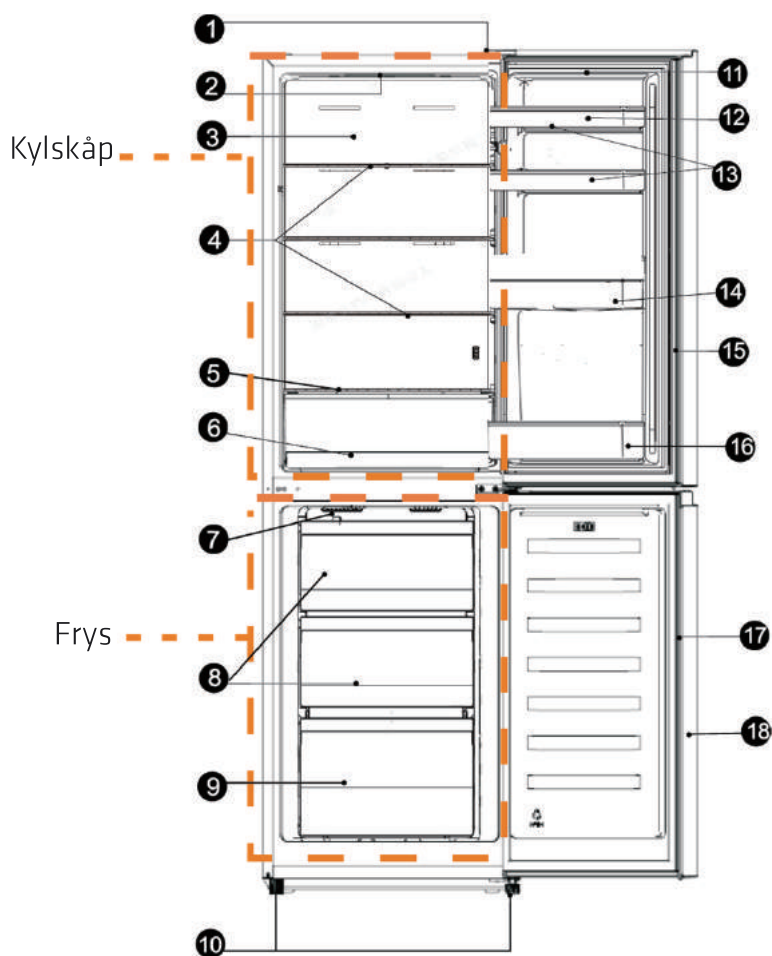

Obs: På grund av den ständiga utvecklingen av våra produkter kan ditt kylskåp skilja sig något från den här bruksanvisningen, men dess funktioner och användning är desamma. För att få mer utrymme i frysen kan du ta bort lådor (utom den nedre fryslådan) och isbrickan.

Obs: För att få bästa möjliga energieffektivitet med den här produkten ska du placera alla hyllor och lådor i sitt ursprungliga läge enligt illustrationen ovan.

Använda apparaten

Flyttbara hyllor/fack

- Olika förvaringshyllor i glas, plast eller trådbrickor ingår i apparaten - olika modeller har olika kombinationer och olika modeller har olika funktioner.
- Kylskåpets väggar har flera löpare så att hyllorna kan placeras som man önskar.

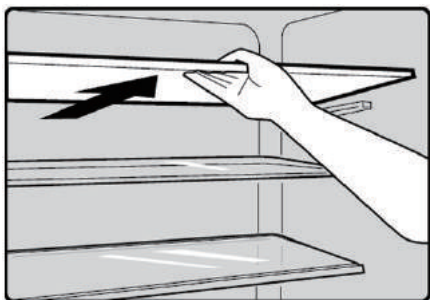

Ta bort och montera dörrhyllan

Varning: Dörrhyllan får inte tas bort och monteras av användaren! Om dörrhyllan är skadad, kontakta kundtjänst för hjälp. För att byta ut dörrhyllan kan du följa nedanstående steg:

Ta bort dörrhyllan

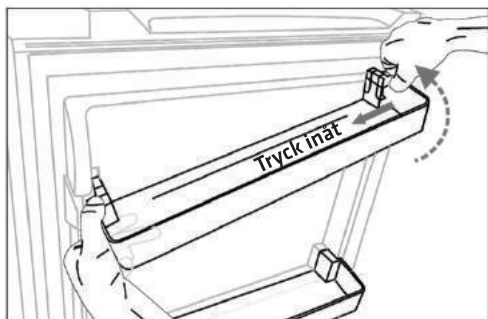

Pressa dörrhyllans högra sida inåt medan du håller fast den vänstra sidan. När hyllans skåra har lossats från kylskåpsdörren tar du bort hyllan snett uppåt.

Montera dörrhyllan

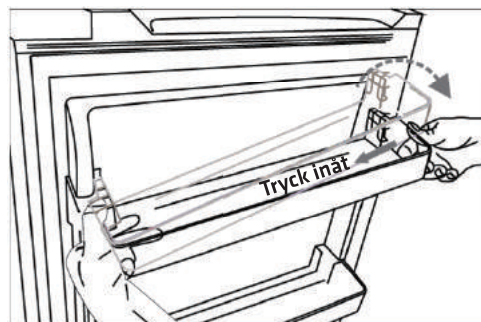

Luta först den vänstra sidan av dörrhyllan och se till att skåran har fästs i dörren. Tryck sedan den högra sidan inåt och tryck ner den till rätt plats.

Display panel på insidan av dörren

Använda apparaten enligt följande kontrollbestämmelser. Apparaten har motsvarande funktioner och lägen som display panelerna som visas i bilderna nedan. När apparaten sätts på första gången tänds ikonernas bakgrundsbelysning på displayen. Om inga knapptryckningar görs och dörrarna är stängda, kommer bakgrundsbelysningen att släckas

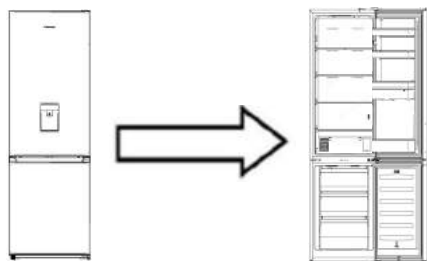

Display panel på insidan av dörren

Reglering av temperaturen

Vi rekommenderar att när du startar ditt kylskåp första gången, ha temperaturen för kylskåpet inställd på 4 °C. Om du vill ändra temperaturen, följ instruktionerna nedan.

2. Läge

- Du kan välja olika lägen enligt dina behov genom att trycka på "°C" (display panelen på insidan av dörren) på display panelen och motsvarande ikon kommer att lysa.

Snabbinfrysning (❄️)

- Snabbinfrysning kommer snabbt sänka temperaturen i frysen så att maten fryser snabbare. Detta kan bevara fler vitaminer och näringsämnen i färska livsmedel och hålla maten fräsch längre.
- Du kan trycka på "°C" (displayen på insidan av dörren) i 3 sekunder för att gå in i snabbinfrysningsläget.
- När snabbinfrysning läget har valts lyser lampan och temperaturen i frysen ställs in på -25 °C (omgivningstemperatur under 20 °C) eller -30 °C (omgivningstemperatur över 20 °C).
- Om maximal mängd mat ska frysas in, vänta ungefär 24 timmar.
- Snabbinfrysning stängs av automatiskt efter 52 timmar och sedan återgår temperaturinställningen i frysen till den tidigare inställningen.

Försiktighet

När du ställer in en temperatur anger du en medeltemperatur för hela kylskåpet. Temperaturer inom varje fack kan variera från temperaturvärden som visas på panelen, beroende på hur mycket mat du förvarar och var du placerar dem. Omgivande temperatur kan också påverka den faktiska temperaturen i skåpet.

1. Kylskåp

Tryck på "°C" (display panelen på insidan av dörren) för att ställa in kylskåpets temperatur mellan 2 °C och 8 °C efter behov, och displaypanelen visar motsvarande värden enligt följande sekvens.





Semester (🌴)

Om du ska vara borta en längre tid, kan du trycka på "°C" för att aktivera denna funktion.

- När semesterläget är aktiverat, kommer ljuset att lysa. Frys temperaturen är inställd på -18 °C (inte i snabbinfrysning läget) och kylskåpstemperaturen är inställd på 15 °C.

Viktigt! Förvara inte någon mat i kylan under denna tid.

3. Strömbrytare () (displayen på insidan av dörren) Du kan slå på eller stänga av apparaten genom att trycka på den här knappen.

- Tryck på "  " i 3 sekunder. Efter att en summer ljuder stängs apparaten av.
- Tryck på "  " i 1 sekund. Efter att en summer ljuder kommer apparaten att slås på.

Energibesparande tips

- Vi rekommenderar att du följer tipsen nedan för att spara energi.
- Försök att undvika att hålla dörren öppen under längre perioder.
- Se till att apparaten är placerad bort från värmekällor (direkt solljus, elektrisk ugn eller spis etc.).
- Ställ inte in temperaturen kallare än nödvändigt.
- Förvara inte varm mat eller avdunstande vätska i apparaten.
- Placera apparaten i ett väl ventilerat, fuktfrött rum. Se kapitlet Installera din nya apparat.
- Om diagrammet visar rätt kombination för lådor, grönsakslåda och hyllor, justera inte kombinationen eftersom den är utformad för att vara den mest energieffektiva konfigurationen.

Tips för kylning av färska livsmedel

- Placera inte varm mat direkt i kylan eller frysenlådskåpet, den inre temperaturen kommer att öka vilket resulterar i att kompressorn behöver arbeta hårdare och kommer att förbruka mer energi.
- Täck eller paketera maten, särskilt om den har en stark doft.
- Placera maten försiktigt så att luften kan cirkulera fritt runt den.

Tips vid kylning

- Kött (alla typer): förslut i plast och placera på glashyllan ovanför grönsakslådan. Följ alltid matförvaringstider och bäst före-datum som föreslagits av tillverkarna.
- Tillagad mat, kalla rätter, etc. :
Bör täckas och kan placeras på valfri hylla.
- Fukt och grönsaker:
Bör förvaras i speciell låda som medföljer.
- Smör och ost:
Bör vara förslutet i lufttätt foliepapper eller plastfolie.
- Mjölkkartonger:
Bör förslutas och förvaras i dörrhyllorna.

Tips vid infrysning

- Vid första användningen eller efter en längre avstängd period, låt apparaten vara påslagen i minst 2 timmar på högre inställningar innan maten läggs in.
- Laga mat i små portioner för att kunna frysas in snabbt och fullständigt och för att göra det möjligt att i efterhand endast tina den mängd som krävs.
- Förslut maten i aluminiumfolie eller plastfolie som är lufttät.
- Låt inte färsk, ofrusen mat beröra maten som redan är infrysad för att undvika temperaturstegring av den senare.
- Frysa produkter, om de konsumeras omedelbart efter avlägsnande från frysutrymmet, kommer förmodligen att orsaka frostsador på huden.
- Du rekommenderas att datummärka varje fryst förpackning för att hålla reda på förvaringstiden.

Tips vid förvaring av frysta livsmedel

- Se till att frysta livsmedel har förvarats på rätt sätt i affären.
- När maten tinas kommer den att försämas snabbt och bör inte frysas in igen. Överstig inte förvaringsperioden som anges av livsmedelstillverkaren.

Stänga av apparaten

Om apparaten måste vara avstängd under en längre tid, bör följande åtgärder vidtas för att förhindra mögel på apparaten.

1. Ta bort all mat.
2. Dra ut kontakten ur vägguttaget.
3. Rengör och torka insidan noggrant.
4. Se till att alla dörrar är öppna något så att luften kan cirkulera.

Rengöring och underhåll

Av hygieniska skäl bör apparaten (inklusive yttre och inre tillbehör) rengöras regelbundet, minst varannan månad.

Försiktighet! Apparaten får inte vara ansluten till elnätet under rengöringen eftersom det finns risk för elektrisk stöt. Risk för elektriska stötar! Före rengöring ska du stänga av apparaten och dra ut kontakten ur vägguttaget.

Utvändig rengöring

- Torka av kontrollpanelen med en ren, mjuk trasa.
- Spraya vatten på trasan istället för att spruta direkt på apparatens yta. Detta bidrar till att garantera en jämn fördelning av fukt på ytan.
- Rengör dörrar, handtag och skåpytor med ett mildt rengöringsmedel och eftertorka med en mjuk trasa.

Försiktighet!

- Använd inte vassa föremål då de sannolikt kommer att repa ytan.
- Använd inte thinner, biltvättmedel, klorin, eterisk olja, slipande rengöringsmedel eller organiska lösningsmedel, såsom bensen vid rengöring. Dessa kan skada apparatens yta och kan orsaka brand.

Invändig rengöring

Du bör rengöra maskinen invändigt regelbundet. Torka av insidan av kyl och frys med en svag lösning med bikarbonat och skölj sedan med varmt vatten med en urvriden svamp eller trasa. Torka helt torrt innan du sätter tillbaka hyllor och lådor. Torka alla ytor och löstagbara delar.

Även om apparaten avfrostas automatiskt kan det uppstå ett fryslager på frysfackets insida om den används ofta eller hålls öppen för länge. Om frosten är för tjock, välj en tidpunkt när mängden livsmedel är låg och gör så här:

1. Ta bort befintligt livsmedel och tillbehörlådor, koppla bort apparaten från elnätet och lämna dörrarna öppna. Ventilera rummet ordentligt för att påskynda upptiningsprocessen.

2. När avfrostningen är avslutad, rengör frysen som beskrivits ovan.

Försiktighet! Använd inte vassa föremål för att avlägsna frost från kylskåpet/frysen. Först efter att insidan är helt torr bör apparaten anslutas tillbaka i vägguttaget.

Rengöring av dörrtätning

Var noga med att hålla dörrtätningar rena. Klibbig mat och dryck kan orsaka att tätningar fastnar i kylskåpet och går sönder när du öppnar dörren. Tvätta tätning med ett mildt rengöringsmedel och varmt vatten. Skölj och torka ordentligt efter rengöring.

Försiktighet! Först efter dörrtätningarna är helt torra ska apparaten slås på igen.

Byte av LED-lampa:

Varning: LED-lampan ska bytas ut av en kompetent person! Om LED-lampan är skadad, kontakta kundtjänst. För att byta ut LED-lampan, kan nedanstående steg följas:

1. Koppla ur apparaten.
2. Ta bort lampskyddet genom att trycka upp och ut.
3. Håll LED-skyddet med ena handen och dra det med den andra handen samtidigt som du trycker kontaktpärren.
4. Byt LED-lampan och snäpp den korrekt på plats.

Felsökning

Om du får problem med apparaten eller är orolig för att apparaten inte fungerar korrekt, kan du utföra några enkla kontroller innan du ringer efter service, se nedan. Du kan utföra några enkla kontroller enligt det här avsnittet innan du ringer efter service.

Varning! Försök inte att reparera apparaten själv. Om problemet kvarstår efter att du har gjort de kontroller som anges nedan, kontakta en kvalificerad elektriker, auktoriserad servicetekniker eller affären där du köpte produkten.

Problem	Möjlig orsak och lösning
Apparaten fungerar inte korrekt	Kontrollera att nätsladden är ansluten till vägguttaget ordentligt.
	Kontrollera säkringen eller kretsen på nätaggregatet och byt ut vid behov.
	Den omgivande temperaturen är för låg. Försök att ställa temperaturen till en kallare nivå för att åtgärda detta problem.
	Det är normalt att kylskåpet frysen inte är i drift under den automatiska avfrostningscykeln, eller under en kort tid efter det att apparaten är påslagen, för att skydda kompressorn.
Lukter från utrymmena	Insidan kan behöva rengöras
	Vissa livsmedel, behållare eller omslag orsakar lukt.
Buller från maskinen	Ljuden nedan är helt normala: <ul style="list-style-type: none"> • Kompressorns driftljud. fack eller andra fack. <ul style="list-style-type: none"> • Gurglande ljud som liknar vatten som kokar. • Knäppande ljud vid automatisk avfrostning. • Klickande ljud innan kompressorn startar.
	Andra ovanliga ljud är på grund av skälen nedan och du kan behöva kontrollera och vidta åtgärder: <ul style="list-style-type: none"> • Kylskåpet är inte i nivå. • Baksidan av apparaten vidrör väggen. • Flaskor eller behållare har fallit eller rullar.
Motorn går kontinuerligt	Det är normalt att ofta höra ljudet från motorn, och den kommer att behöva köras oftare under följande omständigheter: <ul style="list-style-type: none"> • Temperaturinställningen är inställd kallare än nödvändigt • En stor mängd varm mat har nyligen placerats i kylskåpet. • Temperaturen utanför apparaten är för hög. • Dörrarna har hållits öppna för länge eller för ofta. • Efter installation av apparaten eller så har den varit avstängd under en längre tid.
Ett frostsikt har uppstått i utrymmet	Se till att maten placeras inuti apparaten så att tillräcklig ventilation finns. Säkerställ att dörren är helt stängd. För att ta bort frost, se kapitlet Rengöring och skötsel.
Temperaturen inuti är för varm	Du kan ha lämnat dörrarna öppna för länge eller för ofta; eller dörrar hålls öppna av något hinder; eller apparaten är placerad med otillräckligt fritt utrymme på sidorna, baksida och ovan.
Temperaturen inuti är för kall	Öka temperaturen genom att följa kapitlet "Kontrollpanel".
Dörrar kan inte stängas lätt	Kontrollera om kylskåpet luta bakåt med 10-15 mm för att låta dörrarna stängas automatiskt eller om något inuti hindrar dörrarna från att stängas.
Vatten droppar på golvet	Vattenfacket (på botten av baksidan av kylskåpet) kanske inte är ordentligt plant eller dräneringspipen (placerad under ovan delen av kompressorns depå) kanske inte är korrekt positionerad för att rikta vatten i detta fack, eller så är vattenpipen blockerad. Du kan behöva dra kylskåpet bort från väggen för att kontrollera facket och pipen.

Kassering av apparaten

Det är förbjudet att kassera denna apparat i hushållssoporna.

Förpackningsmaterial

Förpackningsmaterial med återvinningssymbolen kan återvinnas. Kassera förpackningen på en lämplig uppsamlingscentral för att återvinna den.

Före kassering av apparaten

1. Dra ur stickkontakten ur vägguttaget.
2. Skär av nätkabeln och kassera med stickkontakten

Varning! Kylskåp innehåller kylmedel och gaser i isoleringen. Kylmedel och gaser måste kasseras på korrekt sätt då de kan orsaka ögonskador eller antändning. Se till att slangen på kylmedelkretsen inte är skadad före korrekt avfallshantering.

	Korrekt avfallshantering av denna produkt
	<p>Denna symbol på produkten eller i förpackningen visar att produkten inte får behandlas som hushållsavfall. Istället ska den föras till en lämplig insamlingsplats för återvinning av elektrisk och elektronisk utrustning. Genom att garantera att produkten kasseras rätt, bidrar du till att förhindra negativa konsekvenser för miljön och människors hälsa, som annars kan orsakas genom felaktig avfallshantering av produkten. För mer detaljerad information om återvinning av den här produkten kan du kontakta din kommun, din avfallshanteringstjänst för hushållsavfall eller den butik där du köpte produkten.</p>

För att undvika kontaminering av livsmedel ska du följa följande instruktioner

- Om locket öppnas under långvariga perioder, kan det orsaka betydande höjning av temperaturen i apparatens fack.
- Rengör regelbundet ytor som kan komma i kontakt med livsmedel och tillgängliga avrinningsystem.
- Förvara rätt kött och fisk i lämpliga behållare i kylskåpet så att det inte kommer i kontakt med eller droppar på andra livsmedel.
- Frysfack med två stjärnor lämpar sig för att förvara förfrysta livsmedel, förvaring eller tillverkning av glass och isbitar.
- Fack med en, två och tre stjärnor lämpar sig inte för infrysning av färska livsmedel.

Ordning	Facktyp	Måltemperatur [°C]	Lämplig mat
1	Kylskåp	+2 ~ +8	Ägg, tillagad mat, förpackad mat, frukt och grönsaker, mejeriprodukter, kakor, drycker och andra livsmedel lämpar sig inte för infrysning.
2	(***)*-Frys	≤-18	Fisk och skaldjur (fisk, räkor, skaldjur), sötvattensprodukter och köttprodukter (rekommenderas för 3 månader, ju längre lagringstid desto sämre smak och näring), lämplig för frysta färska livsmedel.
3	***-Frys	≤-18	Fisk och skaldjur (fisk, räkor, skaldjur), sötvattensprodukter och köttprodukter (rekommenderas för 3 månader, ju längre lagringstid desto sämre smak och näring), är inte lämpliga för frysta färska livsmedel.
4	**Frys	≤-12	Fisk och skaldjur (fisk, räkor, skaldjur), sötvattensprodukter och köttprodukter (rekommenderas för 2 månader, ju längre lagringstid desto sämre smak och näring), är inte lämpliga för frysta färska livsmedel.
5	*-Frys	≤-6	Fisk och skaldjur (fisk, räkor, skaldjur), sötvattensprodukter och köttprodukter (rekommenderas för 1 månader, ju längre lagringstid desto sämre smak och näring), är inte lämpliga för frysta färska livsmedel.
6	0-stjärnor	-6 ~ 0	Färskt fläskkött, nötkött, fisk, kyckling, vissa förpackade bearbetade livsmedel etc. (Rekommenderas att ätas samma dag, helst inte mer än tre dagar). Delvis inkapslade bearbetade livsmedel (icke-frysbart livsmedel)
7	Kyl	-2 ~ +3	Färskt/fryst griskött, nötkött, kyckling, sötvattensprodukter etc. (7 dagar under 0 °C och över 0 °C rekommenderas för konsumtion samma dag, helst inte mer än 2 dagar). Fisk och skaldjur (mindre än 0 under 15 dagar, rekommenderas inte att förvaras över 0 °C)
8	Färska livsmedel	0 ~ +4	Färskt griskött, nötkött, fisk, kyckling, tillagad mat etc. (Rekommenderas att ätas samma dag, helst inte mer än 3 dagar)
9	Vin	+5 ~ +20	Rött vin, vitt vin, mousserande vin etc.

Obs: förvara olika livsmedel beroende på fack eller förvaringstemperatur för dina inköpta produkter.

- Om kylskåpet lämnas tomt under längre perioder, stäng av, frosta av, rengör, torka och lämna locket öppet för att förhindra att det bildas mögel i apparaten.

Rengöring av vattendispenser (speciellt för vattendispenser):

- Rengör vattenbehållarna om de inte har använts på 48 timmar. Spola vattensystemet anslutet till en vattenförsörjningsanordning, om inget vatten har tillförts på 5 dagar.

WARNING! Livsmedel måste packas i påsar innan de placeras i kylskåpet och vätskor måste packas i flaskor eller behållare med lock för att undvika att produkten blir svår att rengöra.

SPECIFIKATION

Modell: RF32NW23E

Klimatklass: SN, N, ST

Märkspänning: 220-240V~

Märkfrekvens: 50 Hz

Kylmedel: R600a (30 g)

Buller: 38 dB,C



Denna symbol på produkten eller i instruktionerna betyder att dina elektriska och elektroniska apparater ska källsorteras när de är förbrukade och att de inte får slängas i hushållssoporna. Det finns särskilda insamlingsystem för återvinning inom EU. För ytterligare information, kontakta din kommun eller din återförsäljare där du köpte produkten.

Power International AS,
PO Box 523, N-1471 Lørenskog, Norway

Power Norge:
<https://www.power.no/kundeservice/>
T: 21 00 40 00

Power Danmark:
<https://www.power.dk/kundeservice/>
T: 70 33 80 80

Punkt 1 Danmark:
<https://www.punkt1.dk/kundeservice/>
T: 70 70 17 07

Power Finland:
<https://www.power.fi/tuki/asiakaspalvelu/>
T: 0305 0305

Power Sverige:
<https://www.power.se/kundservice/>
T: 08 517 66 000

