

point

COOKER HOOD

POHO3060INCB

POHO3080INCB

User Manual

LIFE MADE **EASIER**

GB

Thank you for purchasing your new POINT COOKER HOOD. These operating instructions will help you use it properly and safely. We recommend that you spend some time reading this instruction manual in order that you fully understand all the operational features it offers. Read all the safety instructions carefully before use and keep this instruction manual for future reference.

NO

Takk for at du kjøpte ditt nye POINT AVTREKKSJETTE. Denne bruksanvisningen vil hjelpe deg med å bruke den på en trygg og riktig måte. Vi anbefaler at du tar deg tid til å lese gjennom hele bruksanvisningen for å bli fortrolig med alle funksjonene som tilbys. Les alle sikkerhetsanvisningene nøye før bruk, og oppbevar bruksanvisningen for fremtidig referanse.

FI

Kiitos, kun valitsit uuden POINT LIESITUULETTIMEN. Nämä käyttöohjeet opastavat sinua käyttämään laitetta oikein ja turvallisesti. On suositeltavaa käyttää aikaa tämän käyttöoppaan lukemiseen, jotta ymmärrät täysin, mitä toiminnallisia ominaisuuksia tuote tarjoaa. Lue kaikki turvallisuusohjeet huolellisesti ennen laitteen käyttöä ja säilytä käyttöopas myöhempiä käyttöä varten.

DK

Tak for købet af dit nye EMHÆTTE fra POINT. Disse brugervejledninger hjælper dig med at bruge dette apparat rigtigt og sikkert. Vi anbefaler, at du læser denne brugervejledning, så du får en fuld forståelse af hvordan alle funktionerne virker. Læs sikkerhedsforskrifterne grundigt inden brug, og gem denne brugervejledning til senere brug.

SE

Tack för att du har köpt ditt nya FLÄTKÅPA från POINT. Denna bruksanvisning hjälper dig att använda den på ett säkert och korrekt sätt. Vi rekommenderar att du tar dig tid att läsa igenom denna bruksanvisning för att till fullo förstå alla driftfunktioner som den erbjuder. Läs noga igenom alla säkerhetsinstruktioner före användning och spara bruksanvisningen för framtida bruk.

Instruction Manual – English	page	4 - 19
Bruksanvisning – Norsk	side	20 - 35
Käyttöopas - Suomi	sivu	36 - 51
Brugervejledning – Dansk	side	52 - 67
Bruksanvisning – Svenska	sida	68 - 83

SAFETY INSTRUCTIONS

This manual explains the proper installation and use of your cooker hood, read it carefully before using even if you are familiar with the product. The manual should be kept in a safe place for future reference.

Never to do:

- Do not try to use the cooker hood without the grease filters or if the filters are excessively greasy!
- Do not install above a cooker with a high level grill.
- Do not leave frying pans unattended during use because overheated fats or oils might catch fire.
- Never leave naked flames under the cooker hood.

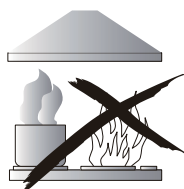

- If the cooker hood is damaged, do not attempt to use it.
- Do not flame under the cooker hood.
- **CAUTION:** Accessible parts may become hot when used with cooking appliances.
- The minimum distance between the supporting surface for the cooking vessels on the hob and the lowest part of the cooker hood shall be at least 65 cm. (when the cooker hood is located above a gas appliance)
- The air must not be discharged into a flue that is used for exhausting fumes from appliances burning gas or other fuels.

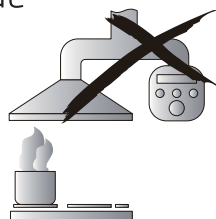

Always to do:

- Important! Always switch off the mains power supply during installation and maintenance such as light bulb replacement.
- The cooker hood must be installed in accordance with the installation instructions and all the measurements must be followed.
- All installation work must be carried out by a competent person or qualified electrician.
- Dispose of the packing material carefully. Children are vulnerable to it.
- Pay attention to the sharp edges inside the cooker hood especially during installation and cleaning.
- Make sure the ducting has no bends sharper than 90 degrees as this will reduce the efficiency of the cooker hood.
- **Warning:** Failure to install the screws or fix device in accordance with these instructions may result in electrical hazards.
- **Warning:** Before obtaining access to terminals, all supply circuits must be disconnected.
- Always put lids on pots and pans when cooking on a gas cooker.
- When in extraction mode, air in the room is being removed by the cooker hood. Make sure that proper ventilation measures are being observed. The cooker hood removes odours from room but not steam.

- Cooker hood is for domestic use only.



- If the mains power cable is damaged, it must be replaced by the manufacturer, its service agent or similarly qualified persons in order to avoid a hazard.
- This appliance can be used by children aged from 8 years and above and persons with reduced physical, sensory or mental capabilities or lack of experience and knowledge if they have been given supervision or instruction concerning use of the appliance in a safe way and understand the hazards involved.









Children shall not play with the appliance.

Cleaning and user maintenance shall not be made by children without supervision.

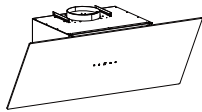
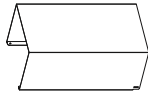
- Caution: The appliance and its accessible parts can become hot during operation. Be careful to avoid touching the heating elements. Children younger than 8 years old should stay away unless they are under permanent supervision.
- There must be adequate ventilation in the room when the cooker hood is being used at the same time as appliances burning gas or other fuels.
- There is a fire risk if cleaning is not carried out in accordance with the instructions.

- Regulations concerning the discharge of air have to be fulfilled.
- Clean your appliance periodically by following the method given in the chapter MAINTENANCE.
- For safety reason, use only the same size of fixing or mounting screws which are recommended in this instruction manual.
- Regarding the details about the method and frequency of cleaning, refer to the maintenance and cleaning section in the instruction manual.
- Cleaning and user maintenance must not be made by children without supervision.
- When the cooker hood and appliances supplied with energy other than electricity are simultaneously in operation, the negative pressure in the room must not exceed 4 Pa (4 x 10⁻⁵ bar).
- **WARNING:** Danger of fire: do not store items on the cooking surfaces.
- A steam cleaner is not to be used.
- **NEVER** try to extinguish a fire with water, but switch off the appliance and then cover the flame with a lid or a fire blanket.

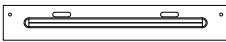
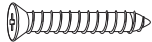
Parts supplied

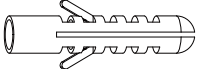
NO.	Description	Illustration	QTY
1	Cooker hood		1
2	Outside chimney		1
3	Inside chimney		1
4	V-flap		2
5	inside chimney bracket		1
6	Outside chimney bracket		1
7	Screw ST4*40		4
8	Screw ST4*30		4
9	Screw ST4*8		6
10	Wall plug		8

INSTALLATION (VENT OUTSIDE)

MOUNTING OF THE V-FLAP

If the cooker hood does not have an assembled V-flap 1, you should mount the half-parts to its body. The images only show an example of how to mount the V-flap, because the outlet may vary according to different models and configurations.

To mount the V-flap 1 you should:

- Mount two half-parts 2 into the body 6;
- The pin 3 should be top oriented;
- The axis 4 should be inserted into the holes 5 on the body;
- Repeat all the operations for the 2nd half-part.

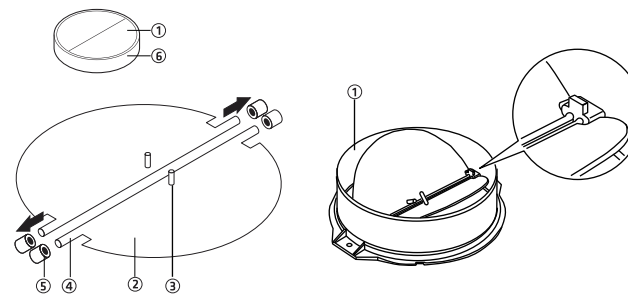

INSTALLATION

If you have an outlet to the outside, your cooker hood can be connected as below picture by means of an extraction duct (enamel, aluminum, flexible pipe or non-flammable material with an interior diameter of 150mm).

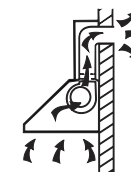

1. Before installation, turn the appliance off and unplug it from the outlet.



2. The cooker hood should be placed at a distance of 65-75 cm above the cooking surface for best effect.

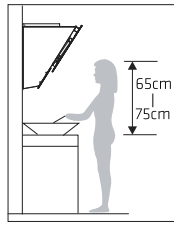

Pic 1

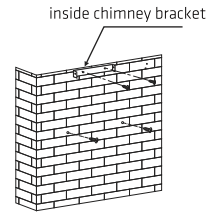

Pic 2

- After decide the cooker hood height, measure the position of the holes for hanging hood and inside chimney bracket. Drill 4 $\phi 8$ holes, 2 for inside chimney bracket and 2 for hanging the hood, and keep the hood level. The fixed position of the inside chimney bracket is the highest place of inside chimney. See pic 2.
- Screw 2pcs ST4 x 30mm screws on the wall with wall plugs to fix the hood, then use 2pcs ST4 x 40mm screws to fix the inside chimney bracket. See Pic 2.
- Install the V-flap and expansion pipe onto the cooker hood. Fix the expansion pipe on the outlet with a cable tie. **Note: the expansion pipe is not included in the product. See Pic 3.**

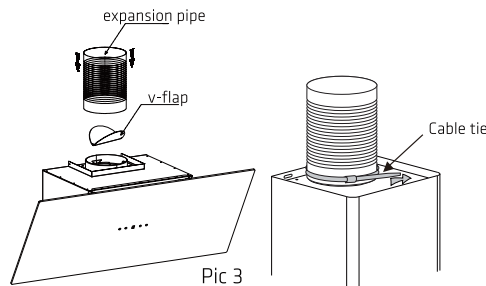

Pic 3

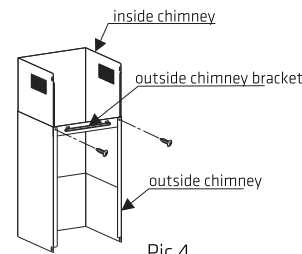

Pic 4

- Install the outside chimney bracket onto the outside chimney with 2pcs ST4*8mm screws, make sure the inside chimney can be flexed freely inside. See Pic 4.
- Make the hood hang on the wall mounted screws in the fixed position, adjusting the cooker hood position, fix the cooker hood with 2pcs ST4*30mm safety screws. Note: The two safety vents are positioned on the back housing, with a diameter of 6mm. See pic 5.
- Adjust the height of the inside chimney to the position of the inside chimney bracket and fix the inside chimney and outside chimney with 4pcs ST4*8mm screws. See Pic 6.

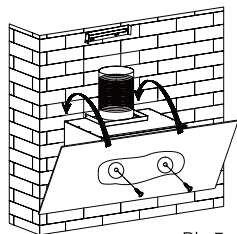

Pic 5

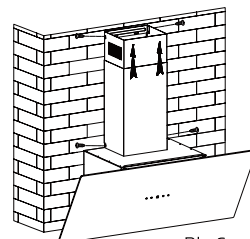

Pic 6

HINTS FOR EXHAUST DUCT INSTALLATION

The following rules must be strictly followed to obtain optimal air extraction:

- Keep expansion pipe short and straight.
- Do not reduce the size or restrict the expansion pipe.
- When using the expansion pipe, always install the pipe and pull taut to minimize pressure loss.
- Failure to observe these basic instructions will reduce the performance and increase noise levels of the cooker hood.
- Any installation work must be carried out by a qualified electrician or competent person.
- Do not connect the ducting system of the hood to any existing ventilation system which is being used for any other appliance, such as warmer tube, gas tube and hot wind tube.
- The angle of the bend of the expansion pipe should not be less than 120° , you must direct the pipe horizontally, or, alternatively, the pipe should go up from the initial point and should be led to an outer wall.
- After the installation, make sure that the cooker hood is level to avoid grease collection at on end.
- Ensure the expansion pipe selected for installation complies with relevant standards and is fire retardant.

Ensure the exhaust ducting selected for installation complies with relevant standards and is fire retardant.

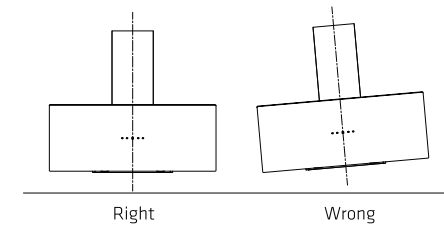

Right

Wrong

WARNING:



- For safety reason, please use only the same size of fixing or mounting screws which are recommended in this instruction manual.
- Failure to install the screws or fix device in accordance with these instructions may result in electrical hazards.

Start Using Your Cooker Hood

Touch control with LED display

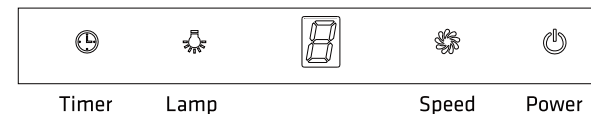

Timer

Lamp

Speed

Power

1. Press the "Power" button, the button controls the "on" & "off" of the hood.
2. Press the button "Speed" time after time, the motor runs as low / mid / high / low / mid..., the speed runs circularly; and the LED display will indicate as 1-2-3-1-2... circularly.
3. Press "Lamp" button, the light is on, press this button again, the light is off. Please note the lamp is not under control of the on/off button.
4. When the hood is working, if press the "Timer" button, the hood will go into the status of acquiescent working (acquiescent time is 9mins), and then, LED display will be shown 9.8.7.6 ...decreasing by 1, when time is up, the hood will be off automatically and the lamp will extinguish. If pressing "Timer" button, the hood will go in or go out "Timer" function.

TROUBLESHOOTING

Fault	Possible Cause	Solution
Light on, but motor does not work	Fan switch turned off	Select a fan switch position.
	Fan switch failed	Contact service center.
	Motor failed	Contact service center.
Light does not work, motor does not work	House fuses blown	Reset/Replace fuses.
	Mains power cable is loose or disconnected	Refit mains power cable to power outlet. Switch power outlet on.
Oil leakage	One-way valve and the outlet are not tightly sealed	Take down the one-way valve and seal with sealant.
	Leakage from the connection of chimney and cover	Take chimney down and seal.
Lights not working	Broken or faulty bulbs	Replace bulbs as per this instruction.
Insufficient suction	The distance between the cooker hood and the gas top is too far	Refit the cooker hood to the correct distance.
The Cooker hood inclines	The fixing screw is not tight enough	Tighten the hanging screw and make it horizontal.

NOTE:
 Any electrical repairs to this appliance must conform to your local state and federal laws. Please contact the service centre if in any doubt before undertaking any of the above. Always disconnect the appliance from the power source when opening it.

MAINTENANCE AND CLEANING

Caution:

- Before maintenance or cleaning is carried out, the cooker hood should be disconnected from the mains power supply. Ensure that the cooker hood is switched off at the wall socket and the plug is removed.



- External surfaces are susceptible to scratches and abrasions, so please follow the cleaning instructions to ensure the best possible result is achieved without damage.

GENERAL

Cleaning and maintenance should be carried out with the appliance cold especially when cleaning. Avoid leaving alkaline or acid substances (lemon juice, vinegar etc.) on the surfaces.

STAINLESS STEEL

The stainless steel must be cleaned regularly (e.g. weekly) to ensure a long life expectancy. Dry with a clean soft cloth. A specialized stainless steel cleaning fluid may be used.

NOTE:

Ensure that wiping is done along with the grain of the stainless steel to prevent any unsightly crisscross scratching patterns from appearing.

CONTROL PANEL SURFACE

The inlay control panel can be cleaned using warm soapy water. Ensure the cloth is clean and well wrung before cleaning. Use a dry soft cloth to remove any excess moisture left after cleaning.

Important

Using neutral detergents and avoid using harsh cleaning chemicals, strong household detergents or products containing abrasives, as this will affect the appearance of the appliance and potentially remove any printing of artwork on the control panel and will void manufacturer's warranty.

GREASE MESH FILTERS

The mesh filters can be cleaned by hand. Soak them for about 3 minutes in water with a mild detergent and then brush it gently with a soft brush. Do not apply too much pressure so as to avoid any damage to it. (Leave to dry naturally out of direct sun light.)

Filters should be washed separately to crockery and kitchen utensils. It is advisable not to use rinse aid. Following the picture beside to dismantle the grease filter.

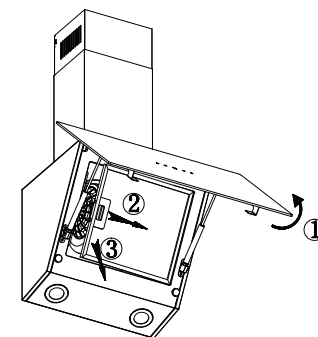

INSTALLING GREASE MESH FILTERS

- To install filters, following four steps:
 - Angle the filter into the slots at the back of the hood.
 - Push the button on the handle of the filter.
 - Release the handle once the filter fits into a resting position.
 - Repeat to install all filters.

CARBON FILTER- not supplied

Activated carbon filter can be used to trap odors. Normally the activated carbon filter should be changed every 3 to 6 months according to your cooking habits. The installation procedure of activated carbon filter is as below:

1. Before installing or replacing the carbon filters, disconnect the mains power to the unit.
2. Press the filter lock and remove the mesh filter.
3. Turn the carbon filter on both sides of the motor anti-clockwise. Replace the carbon filters with the new carbon filters.
4. Place the mesh filter.

- Connect the power supply to the wall socket.

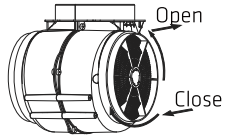

NOTE:

- Make sure the filter is securely locked. Otherwise, it would loosen and cause danger.
- When activated carbon filter attached, the suction power will be lowered.

BULB REPLACEMENT

<p>Important :</p>	<ul style="list-style-type: none"> ◇ The bulb must be replaced by the manufacturer, its service agent or similarly qualified persons. ◇ Always switch off the electricity supply before carrying out any operations on the appliance. When handling bulb, make sure it has completely cooled down before any direct contact with hands. ◇ When handling bulbs, hold with a cloth or gloves to ensure perspiration does not come in contact with the bulb as this can reduce the life of the bulb.
--------------------	--

Note:

- Before changing the lights, make sure that the appliance is turned off and unplugged.
- Protect against danger when changing lights, such as wearing gloves.

Changing the lights:

- Remove the grease filter.
- Use a tool or the hand to press the spring splinter of both sides of LED light to the inside, until the light is pressed out. Then slightly pull the light connecting wire out, and dismantle the terminal of the light connecting wire.
- Apply the reverse procedure to reinstall the light.

ILCOS D code for this lamp is: DSR-1.5/65-S-64

- LED modules -round lamp
- Max wattage: 2x1.5W
- Voltage range: DC 12V
- Dimensions:

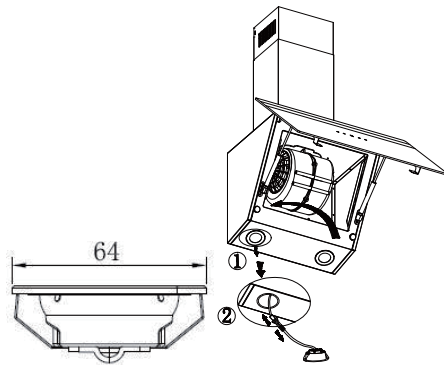

Specification:

Model No.: POHO3060INCB POHO3080INCB
 Rated voltage: 220-240V~ 50Hz
 Rated motor power: 73W
 Lamp power: 2*1.5W
 Total power: 76W

Cooker hood Data sheet			
Brand name	Point		
Type / Model	POHO3060INCB		
Annual Energy Consumption	AEC hood	26.9	kWh
Energy Efficiency Index	EEI hood	34.3	-
Fluid Dynamic Efficiency	FDE hood	28.2	-
Lighting efficiency (in watts)	LE hood	45.6	lux/W
Grease Filtering rate (in %)	GFE hood	72.1	-
Air flow rate at best efficiency point	Q BEP	156.4	m3/h
Air pressure at best efficiency point	P BEP	124	Pa
Minimum air flow	Q min	195.5	m3/h
Maximum air flow	Q max	598.3	m3/h
Working points highest setting		184.9	m3/h
Working points lowest setting		554.0	m3/h
Electric power input at best efficiency point	W BEP	19.1	W
Nominal power of the lighting system	W L	3.5	W
Average illumination of the lighting system on the cooking surface	E middle	159.6	LUX
Power consumption in standby mode	Ps	0.48	W
Power consumption in off mode	Po	-	W
Sound power level	Lwa	min./max.	43/62 dB

Cooker hood Data sheet			
Brand name	Point		
Type / Model	POHO3080INCB		
Annual Energy Consumption	AEC hood	26.9	kWh
Energy Efficiency Index	EI hood	31.2	-
Fluid Dynamic Efficiency	FDE hood	28.1	-
Lighting efficiency (in watts)	LE hood	36.6	lux/W
Grease Filtering rate (in %)	GFE hood	73.0	-
Air flow rate at best efficiency point	Q BEP	155.3	m ³ /h
Air pressure at best efficiency point	P BEP	124	Pa
Minimum air flow	Q min	199.8	m ³ /h
Maximum air flow	Q max	606.2	m ³ /h
Working points highest setting		189.2	m ³ /h
Working points lowest setting		562.1	m ³ /h
Electric power input at best efficiency point	W BEP	19.0	W
Nominal power of the lighting system	W L	3.5	W
Average illumination of the lighting system on the cooking surface	E middle	128.3	LUX
Power consumption in standby mode	Ps	0.48	W
Power consumption in off mode	Po	-	W
Sound power level	Lwa	min./max.	42/64
Power consumption in off mode	Po	-	W

ENVIRONMENTAL PROTECTION:



This product is marked with the symbol on the selective sorting of waste electronic equipment. This means that this product must not be disposed of with household waste but must be supported by a system of selective collection in accordance with Directive 2012/19/EU. It will then be recycled or dismantled to minimize impacts on the environment, electrical and electronic products are potentially dangerous for the environment and human health due to the presence of hazardous substances. For more information, please contact your local or regional authorities.

NOTE:

The following shows how to reduce total environmental impact (e.g. energy use) of the cooking process.

- (1) Install the cooker hood in a proper place where there is efficient ventilation.
- (2) Clean the cooker hood regularly so as not to block the airway.
- (3) Remember to switch off the cooker hood light after cooking.
- (4) Remember to switch off the cooker hood after cooking.

INFORMATION FOR DISMANTLING

Do not dismantle the appliance in a way which is not shown in the user manual. The appliance could not be dismantled by user. At the end of life, the appliance should not be disposed of with household waste. Check with your Local Authority or retailer for recycling advice.

Power International AS,
PO Box 523, N-1471 Lørenskog, Norway

Power Norge:
<https://www.power.no/kundeservice/>
T: 21 00 40 00

Power Danmark:
<https://www.power.dk/kundeservice/>
T: 70 33 80 80

Punkt 1 Danmark:
<https://www.punkt1.dk/kundeservice/>
T: 70 70 17 07

Power Finland:
<https://www.power.fi/tuki/asiakaspalvelu/>
T: 0305 0305

Power Sverige:
<https://www.power.se/kundservice/>
T: 08 517 66 000

SIKKERHETSANVISNINGER

Denne bruksanvisningen beskriver riktig installasjon og bruk av avtrekkshetten. Les den nøye før du bruker den, selv om du er kjent med produktet. Håndboken skal holdes på et trygt sted for senere oppslag.

Ting du aldri skal gjøre:

- Ikke prøv å bruke avtrekkshetten uten fettfiltrene eller hvis filtrene er for fettete!
- Ikke monter over en komfyr med en grill på høyt nivå.
- Ikke la stekepanner stå uten tilsyn under bruk, da overopphetet fett eller olje kan ta fyr.
- Aldri la det komme nakne flammer under avtrekkshetten.



- Hvis avtrekkshetten er skadet, skal den ikke brukes.
- Ikke flamber under avtrekkshetten.
- **FORSIKTIG:** Tilgjengelige deler kan bli varme når de brukes sammen med kjøkkenutstyr.
- Avstanden mellom støtteflaten til kokekarene på kokeplaten og den laveste delen på kokeplaten skal være minst 65 cm (når avtrekkshetten er plassert over et gassapparat).
- Luften må ikke slippes ut i en røykkanal som brukes til utslipp av avgasser fra apparater som brenner gass eller annet drivstoff.

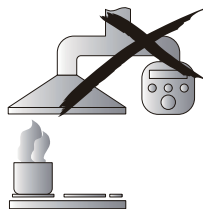

Ting du alltid må gjøre:

- Viktig! Slå alltid av strømforsyningen under montering og vedlikehold som for eksempel utskifting av lyspære.
- Avtrekkshetten skal monteres i henhold til monteringsanvisningene, og alle målene må følges.
- Alt monteringsarbeid må utføres av en kompetent person eller kvalifisert elektriker.
- Kast emballasjen forsiktig. Den kan være farlig for barn.
- Vær oppmerksom på skarpe kanter inne i avtrekkshetten, spesielt under montering og rengjøring.
- Ledningsrøret skal ikke ha noen bend over 90 grader, da dette vil redusere effektiviteten til avtrekkshetten.
- Advarsel: Hvis du ikke monterer skruene eller festeenhet i henhold til disse instruksjonene, kan det føre til elektriske farer.
- Advarsel: Før du får tilgang til tilkoblingspunktene, må alle forsyningskretsene kobles ut.
- Bruk alltid lokk på gryter og panner når du lager mat på en gasskomfyr.
- I uttrekksmodus tas luft i rommet ut av avtrekkshetten. Sørg for at det riktige ventilasjonstiltak følges. Avtrekkshetten fjerner lukt fra rommet, men ikke damp.

- Avtrekkshetten er kun til husholdningsbruk.









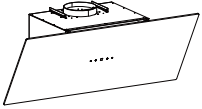
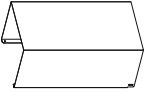

- Hvis strømkabelen er skadet, må den skiftes av produsenten, av produsentens servicerepresentant eller av en tilsvarende kvalifisert person for å unngå fare.
- Dette apparatet kan brukes av barn over 8 år og personer med reduserte fysiske-, sensoriske- eller mentale evner eller mangel på erfaring og kunnskap hvis de er under tilsyn eller har mottatt anvisning om bruk av apparatet på en sikker måte og forstår farene dette innebærer. Barn må ikke leke med apparatet. Rengjøring og brukervedlikehold må ikke utføres av barn uten tilsyn.
- Forsiktig: Apparatet og utsatte deler blir varme under bruk. Vær forsiktig slik at du ikke tar på varmeelementene. Barn under 8 år bør holde seg borte med mindre de er under permanent tilsyn.
- Det må være tilstrekkelig ventilasjon i rommet når avtrekkshetten brukes samtidig som apparater som brenner gass eller andre drivstoff.
- Det foreligger en brannrisiko hvis rengjøring ikke utføres i samsvar med instruksjonene.
- Regler om utslipp av luft må overholdes.

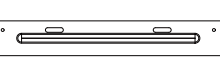

- Rengjør apparatet jevnlig ved å følge metoden oppgitt i kapitlet VEDLIKEHOLD.
- Av sikkerhetsmessige årsaker må du kun bruke samme størrelse på festeskruer eller monteringskruer som anbefalt i denne bruksanvisningen.
- Detaljer om metode og hyppighet for rengjøring finner du i se delen om vedlikehold og rengjøring i bruksanvisningen.
- Rengjøring og brukervedlikehold må ikke utføres av barn uten tilsyn.
- Når avtrekkshetten og apparater som drives med annen energi enn elektrisitet er i drift samtidig, må det negative trykket i rommet ikke overstige 4 Pa (4×10^{-5} bar).
- ADVARSEL: Fare for brann: Ikke legg ting på kokeflatene.
- Damprensere skal ikke brukes.
ALDRI prøv å slukke en brann med vann. Slå av apparatet og dekk til flammen, f.eks. med et lokk eller et brannteppe.

Deler som følger med

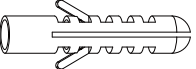
NR.	Beskrivelse	Illustrasjon	Antall
1	Avtrekkshette		1
2	Utvendig skorstein		1
3	Innvendig skorstein		1
4	V-klaff		2
5	Brakett til innvendig skorstein		1
6	Brakett til utvendig skorstein		1
7	Skrue ST4*40		4
8	Skrue ST4*30		4
9	Skrue ST4*8		6
10	Veggplugg		8

MONTERING (UTVENDIG VENTIL)

MONTERING AV V-KLAFF

Hvis avtrekkshetten ikke har V-klaffen 1 montert, bør du montere halvdelene på kroppen. Bildene viser kun et eksempel på hvordan V-klaffen kan monteres, fordi uttaket kan variere mellom ulike modeller og konfigurasjoner.

Før å montere V-klaffen 1 skal du gjøre som følger:

- Monter to halvdel 2 på kroppen 6;
- Pinnen 3 skal være vendt oppover;
- Aksel 4 skal settes inn i hullene 5 på kroppen;
- Gjenta alle operasjonene for andre halvdel.

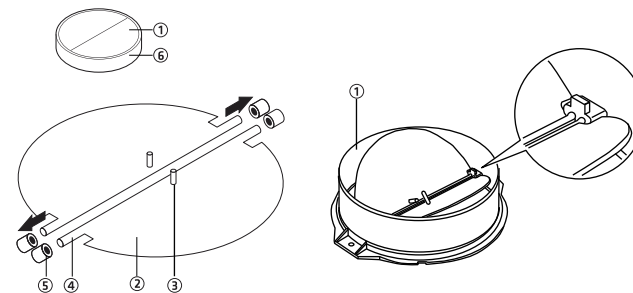

INSTALLASJON

Hvis du har uttak til utendørs, kan du sette på pannen som på bildet ved hjelp av en avgasskanal (emalje, aluminium, fleksibelt rør eller ikke-brennbart materiale med en indre diameter på 150 mm).

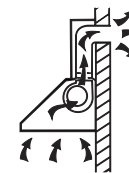

1. Før montering slår du av apparatet og kobler det fra stikkontakt.



2. Avtrekkshetten skal plasseres i en avstand på 65-75 cm over kokeflaten for best effekt.

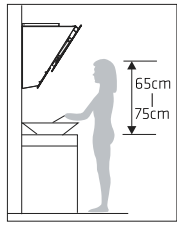

Bilde 1

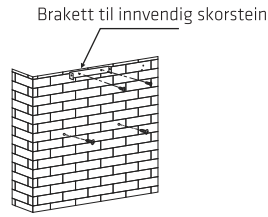

Bilde 2

- Når du har avgjort høyden til avtrekkshetten, må du måle plasseringen til hullene for å henge hetten og brakett til innvendig skorstein. Bor 4 Ø8 hull, 2 for brakett til innvendig skorstein og 2 for å henge hetten og å holde hetten i vater. Festeposisjonen for brakett til innvendig skorstein er den høyeste plasseringen til innvendig skorstein. Se bilde 2.
- Skrut 2 stk. 4 x 30 mm-skruer på veggen med veggplugg for å feste hetten, og bruk deretter 2 stk. 4 mm x 40 mm-skruer for å feste brakett til innvendig skorstein. Se bilde 2.
- Installer v-klaffen og ekspansjonsrøret på avtrekkshetten. Fest ekspansjonsrøret på uttaket med et kabelbånd. **Merk: Ekspansjonsrør følger ikke med produktet. Se bilde 3.**

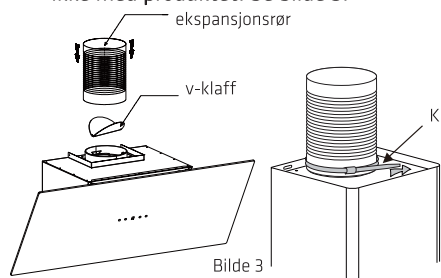

Bilde 3

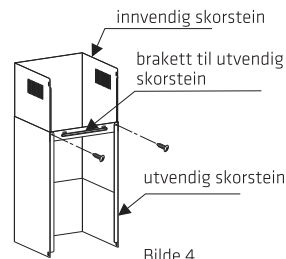

Bilde 4

- Monter brakett til utvendig skorstein på den utvendige skorsteinen med 2 stk ST4*8 mm skruer, og sørg for at den indre skorsteinen kan bøyes fritt på innsiden. Se bilde 4.
- Heng hetten på de veggmonterte skruene i en fast stilling, juster posisjonen til avtrekkshetten, og fest avtrekkshetten med 2 stk. ST4*30 mm sikkerhetskruer. Merk: De to sikkerhetsventilene er plassert på bakhuset med en diameter på 6 mm. Se bilde 5.
- Juster høyden på den innvendige skorsteinen til posisjonen til brakett til innvendig skorstein, og fest til innvendig skorstein og utvendig skorstein med 4 stk ST4*8 mm skruer. Se bilde 6.

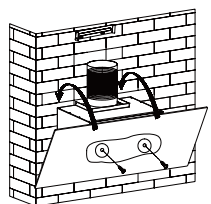

Bilde 5

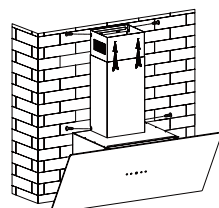

Bilde 6

HINT FOR MONTERING AV AVGASSKANAL

Følgende regler må følges nøye for å få optimalt luftuttrekk:

- Hold ekspansjonsrøret kort og rett.
- Ikke reduser størrelsen eller begrense ekspansjonsrøret.
- Hvis du bruker ekspansjonsrøret, må du alltid montere røret og trekke stramt for å minimere trykkfall.
- Hvis disse grunnleggende instruksjonene ikke overholdes, vil det redusere ytelsen og øke støynivået til avtrekkshetten.
- Alt monteringsarbeid må utføres av en kvalifisert elektriker eller kompetent person.
- Ikke koble luftsysteet på avtrekkshetten til et eksisterende ventilasjonssystem som brukes til andre apparater, for eksempel varmeslange, gassrør eller varmt vindrør.
- Vinkelen på bendet til ventilasjonsrøret skal ikke være mindre enn 120°, du må rette røret horisontalt eller eventuelt la røret gå opp fra det startpunktet og ledes til en yttervegg.
- Etter montering må du sørge for at avtrekkshetten er i vater for å unngå at fett hopper seg opp på enden.
- Sørg for at ekspansjonsrøret som er valgt for montering er i samsvar med relevante standarder og er brannhemmende.

Sørg for at ekspansjonsrøret som er valgt for montering er i samsvar med relevante standarder og er brannhemmende.

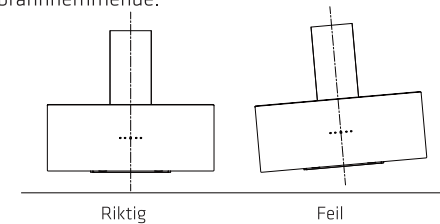

ADVARSEL:



- Av sikkerhetsmessige årsaker må du kun bruke samme størrelse på festeskruer eller monteringskruer som anbefalt i denne bruksanvisningen.
- Hvis du ikke monterer skruene eller festerenheten i henhold til disse instruksjonene, kan det føre til elektriske farer.

Begynne å bruke avtrekkshetten

Berøringskontroll med LED-skjerm

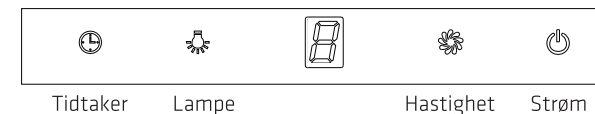

Tidtager

Lampe

Hastighet

Strøm

1. Trykk «Strøm»-knappen for å slå avtrekkshetten «av» og «på».
2. Fortsett å trykke «Hastighet»-knappen. Motorhastigheten endres i syklusen lav/midt/høy/lav/midt..., og LED-skjermen indikerer 1-2-3-1-2....
3. Trykk «Lampe»-knappen, så lyser lampen. Trykk igjen for å slukke lampen. Vær obs på at lampen ikke styres av på/av-knappen.
4. Når avtrekkshetten er i gang, kan du trykke «Tidtaker»-knappen. Avtrekkshetten teller da ned 9, 8, 7 ... i trinn på 1. Så slås avtrekkshetten av automatisk, og lampen slukkes. Du kan trykke «Tidtaker»-knappen for å slå funksjonen av og på.

FEILSØKING

Feil	Mulig årsak	Løsning
Lampen på, men motoren virker ikke	Viftebryteren er slått av	Velg en viftebryterposisjon.
	Viftebryteren har sviktet	Kontakt servicesenter.
	Motoren har sviktet	Kontakt servicesenter.
Lampen virker ikke, og motoren virker ikke	Sikringen er gått	Tilbakestill/bytt sikringen.
	Strømkabelen løs eller frakoblet	Sett strømkabelen i stikkontakten på nytt. Slå på stikkontakten.
Oljlekkasje	Enveisventilen og uttaket er ikke tett forseglet	Lekkasje fra tilkoblingen av skorstein og deksel
	Lekkasje fra tilkoblingen av skorstein og deksel	Ta skorsteinen ned og tett igjen.
Lampene virker ikke	Pærer har gått eller sviktet	Bytt pærer etter instruksjonsboken.
Utilstrekkelig sugekraft	Avstanden mellom avtrekkshetten og komfyren er for lang	Monter avtrekksviften på riktig avstand.
Avtrekkshetten er skeiv	Festeskruen er ikke tett nok	Stram hengeskruen og gjør den vannrett.



MERK:

Eventuelle elektrisk reparasjon av apparatet må gjøres i henhold til lokalt og nasjonalt lovverk. Ta kontakt med servicesenteret hvis du er i tvil før du utfører noe av det ovennevnte. Koble alltid apparatet fra strømforsyningen når du åpner det.

VEDLIKEHOLD OG RENGJØRING

Forsiktig:

- Før vedlikehold eller rengjøring må avtrekkshetten kobles fra strømforsyningen. Kontroller at avtrekkshetten er slått av ved stikkontakten og at støpselet er tatt ut.
- Eksterne overflater er utsatt for riper og slitasje. Følg derfor rengjøringsinstruksjonene for å sikre best mulig resultat uten skade.



GENERELT

Rengjøring og vedlikehold bør utføres mens apparatet er kaldt, spesielt ved rengjøring. Unngå å basiske eller sure substanser (som f.eks. sitronsaft, eddik osv.) kommer i kontakt med overflatene.

RUSTFRITT STÅL

Rustfritt stål må rengjøres regelmessig (f.eks. hver uke) for å sikre lang levetid. Tørk med en ren, myk klut. Spesialisert rensesvæske for rustfritt stål kan brukes.

MERK:

Sørg for at du tørker av i retningen til kornet til det rustfrie stålet for å hindre at du skraper opp og lager kryssmønstre.

KONTROLLPANELET OVERFLATE

Det innlagte kontrollpanelet kan rengjøres med varmt såpevann. Kontroller at kluten er ren og godt vridd før rengjøring. Bruk en tørr, myk klut for å fjerne overflødig fuktighet igjen etter rengjøring.

Viktig

Bruk nøytrale rengjøringsmidler og unngå å bruke harde rengjøringsmidler, sterke husholdningsvaskemidler eller produkter med slipemidler, da dette vil påvirke utseendet på apparatet og muligens fjerne eventuell grafikk på kontrollpanelet og ugyldiggjøre produsentens garanti.

MASKE-FETTFILTER

Maskefiltrene kan rengjøres for hånd. Bløt dem opp i ca. 3 minutter i vann lett rengjøringsmiddel, og puss forsiktig med en myk børste. Ikke bruk for mye trykk for å unngå skade. (La det tørke naturlig og ikke i direkte sollys.) Filtre skal vaskes adskilt fra service og kjøkkenutstyr. Det anbefales ikke å bruke skyllemiddel. Følg bildet på siden for å demontere fettfilteret.

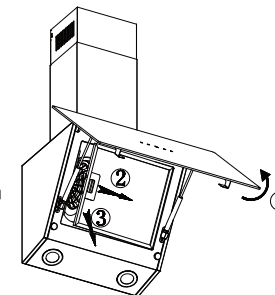

MONTERING AV MASKE-FETTFILTER

- Installer filtre med følgende fire trinn:
 - Vinkle filteret inn i sporene på baksiden av avtrekkshetten.
 - Trykk knappen på håndtaket til filteret.
 - Løsne håndtaket når filteret er på plass.
 - Gjenta for montering av alle filtre.

KULLFILTER - følger ikke med

Aktivert kullfilter kan brukes til å fange lukt. Det aktiverte kullfilteret bør normalt skiftes hver 3. til 6. måned alt etter hvordan og hvor ofte du lager mat.

Monteringsprosedyren for aktivert kullfilter er som følger.

1. Før du monterer eller bytter kullfiltre, må du kutte strømmen til enheten.
2. Trykk filterlåsen og fjern maskefilteret.
3. Drei kullfilteret på begge sider av motoren mot klokken. Bytt kullfiltrene ut med de nye kullfiltrene.
4. Plasser maskefilteret.
5. Koble strømforsyningen til en stikkontakt.

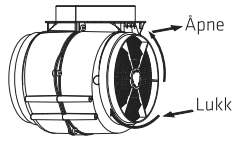

MERK:

- Sørg for at filteret er satt godt på. Ellers kan det løsne og føre til fare.
- Når det aktiverte kullfilteret er festet, reduseres sugeevnen.

BYTTE PÆRE

<p>Viktig:</p>	<ul style="list-style-type: none"> ✧ Pæren må byttes ut av produsenten, serviceagenten eller tilsvarende kvalifiserte person. ✧ Slå alltid av strømforsyningen før du gjør noe med apparatet. Når du skal håndtere pæren, må du sørge for at den er helt avkjølt før du tar på det med hendene. ✧ Ved håndtering av pærer må du holde dem med en klut eller hansker for å sikre at svette ikke kommer i kontakt med pæren, da dette kan redusere levetiden til pæren.
----------------	--

Merk:

- Før du skifter lampe, må du sørge for at apparatet er slått av og frakoblet.
- Beskytt deg mot fare når du skifter lys, for eksempel ved å bruke hansker.

Skifte lampene:

- Fjern fettfilteret.
- Bruk et verktøy eller hendene til å trykke fjærskiven på begge sider av LED-lampen innvendig til lyset er presset ut. Trekk deretter lystilkoblingsledningen litt ut og koble fra kontakten på lampeledningen.
- Gjør dette i omvendt rekkefølge for å installere lampen på nytt.

ILCOS D-koden for denne lampen er: DSR-1.5/65-S-64

- LED-moduler- rund lampe
- Maksimal effekt: 2x1,5 W
- Spenningsområde: 12V likestrøm
- Dimensjoner:

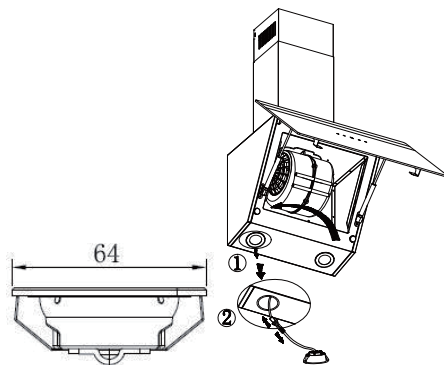

Spesifikasjoner:

Modellnr.: POH03060INCB POH03080INCB

Merkespenning: 220-240V ~ 50Hz

Nominell motoreffekt: 73W

Lampeeffekt: 2 * 1,5 W

Samlet effekt: 76W

Avtrekkshette		Dataark		
Merkenavn	Point			
Type/Modell	POH03060INCB			
Årlig strømforbruk	AEC-hette	26,9	kWh	
Energieffektivitetsindeks	EEL-hette	34,3	-	
Væskedynamisk effektivitet	FDE-hette	28,2	-	
Belysningseffektivitet (i watt)	LE-hette	45,6	lux/W	
Fettfiltreringshastighet (i %)	GFE-hette	72,1	-	
Luftstrømningshastighet på beste effektivitetspunkt	Q BEP	156,4	m ³ /t	
Lufttrykk på beste effektivitetspunkt	P BEP	124	Pa	
Minimum luftstrøm	Q min.	195,5	m ³ /t	
Maksimal luftstrøm	Q maks.	598,3	m ³ /t	
Driftspoeng høyeste innstilling		184,9	m ³ /t	
Driftspoeng laveste innstilling		554,0	m ³ /t	
Strøminngang på beste effektivitetspunkt	W BEP	19,1	W	
Nominell effekt til belysningssystemet	W L	3,5	W	
Gjennomsnittlig belysning til belysningssystemet på kokeflaten	E midt	159,6	LUX	
Strømforbruk i ventemodus	Ps	0,48	W	
Strømforbruk når avslått	Po	-	W	
Lydtrykknivå	Lwa	min./maks.	43/62	dB

Avtrekkshette		Dataark	
Merkenavn	Point		
Type/Modell	POHO3080INCB		
Årlig strømforbruk	AEC-hette	26,9	kWh
Energieffektivitetsindeks	EEl-hette	31,2	-
Væskedynamisk effektivitet	FDE-hette	28,1	-
Belysningseffektivitet (i watt)	LE-hette	36,6	lux/W
Fettfiltreringshastighet (i %)	GFE-hette	73,0	-
Luftstrømningshastighet på beste effektivitetspunkt	Q BEP	155,3	m ³ /t
Lufttrykk på beste effektivitetspunkt	P BEP	124	Pa
Minimum luftstrøm	Q min.	199,8	m ³ /t
Maksimal luftstrøm	Q maks.	606,2	m ³ /t
Driftspoeng høyeste innstilling		189,2	m ³ /t
Driftspoeng laveste innstilling		562,1	m ³ /t
Strømningang på beste effektivitetspunkt	W BEP	19,0	W
Nominell effekt til belysningsystemet	W L	3,5	W
Gjennomsnittlig belysning til belysningsystemet på kokeflaten	E midt	128,3	LUX
Strømforbruk i ventemodus	Ps	0,48	W
Strømforbruk når avslått	Po	-	W
Lydtrykknivå	Lwa	min./maks.	42/64
Strømforbruk når avslått	Po	-	W

MILJØVERN:



Dette produktet er merket med symbolet for kildesortering av kassert elektronisk utstyr. Dette betyr at produktet ikke skal kastes sammen med husholdningsavfall men må kasseres i henhold til et system for kildesortering i samsvar med direktiv 2012/19/EU. Det vil da bli resirkulert eller demontert for å minimere påvirkningen på miljøet. Elektriske og elektroniske produkter er potensielt farlige for miljøet og menneskers helse da de inneholder farlige stoffer. Du kan få mer informasjon ved å kontakte din lokale eller regionale myndighet.

MERK:

Følgende viser hvordan man kan redusere total miljøpåvirkning (dvs. energibruk) under matlaging.

- (1) Monter avtrekkshetten på et hensiktsmessig sted med effektiv ventilasjon.
- (2) Rengjør avtrekkshetten regelmessig for ikke å blokkere luftveien.
- (3) Husk å slå av lampen på avtrekkshetten etter matlaging.
- (4) Husk å slå av avtrekkshetten etter matlaging.

INFORMASJON OM DEMONTERING

Ikke demonter apparatet på en måte som ikke er vist i bruksanvisningen. Apparatet skal ikke demonteres av brukeren. Ved slutten av livet skal apparatet ikke kastes sammen med husholdningsavfall. Forhør deg med lokal myndighet eller forhandleren for råd om resirkulering.

Power International AS,
Postboks 523, N-1471 Lørenskog, Norge

Power Norge:
<https://www.power.no/kundeservice/>
T: 21 00 40 00

Power Danmark:
<https://www.power.dk/kundeservice/>
T: 70 33 80 80

Punkt 1 Danmark:
<https://www.punkt1.dk/kundeservice/>
T: 70 70 17 07

Power Finland:
<https://www.power.fi/tuki/asiakaspalvelu/>
T: 0305 0305

Power Sverige:
<https://www.power.se/kundeservice/>
T: 08 517 66 000

TURVALLISUUSOHJEET

Tässä käyttöoppaassa selitetään liesituulettimen oikea asennus ja käyttö. Lue se huolellisesti ennen käyttöä, vaikka tuote olisi sinulle tuttu. Säilytä käyttöopas tallessa tulevaa käyttöä varten.

Älä koskaan:

- Yritä käyttää liesituuletinta ilman rasvansuodattimia, tai jos suodattimet ovat hyvin rasvaisia!
- Älä asenna sellaisen liedin yläpuolelle, jossa on korkealle kohoava grillitaso.
- Älä jätä paistinpannuja valvomatta käytön aikana, ylikuumentunut rasva tai öljy voi aiheuttaa tulipalon.
- Älä koskaan aseta avotulta liesituulettimen alle.
- Jos liesituuletin on vahingoittunut, älä yritä käyttää sitä.
- Älä sytytä avoliekkiä liesituulettimen alla.
- **FVAARA:** Käsiksi päästävät osat voivat kuumentua ruoanlaittolaitteita käytettäessä.
- Minimietäisyyden liedin ruoanlaittoastioita tukevan pinnan ja liesituulettimen matalimman osan välillä tulee olla vähintään 65 cm. (Kun liesituuletin sijaitsee kaasulieden yläpuolella).
- Ilmaa ei saa virrata kanavaan, jota käytetään pakokaasujen poistamiseen laitteista, jotka polttavat kaasua tai muita polttoaineita.

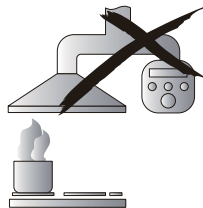

Aina tehtävä:

- Tärkeää! Kytke verkkovirta aina pois päältä asennuksen ja huollon aikana, kuten lamppua vaihdettaessa.
- Liesituuletin on asennettava asennusohjeiden mukaisesti ja kaikkia toimenpiteitä on noudatettava.
- Asennustyöt saa suorittaa vain asiantunteva henkilö tai pätevä sähköteknikko.
- Hävitä pakkausmateriaali huolellisesti. Se voi olla vaarallista lapsille.
- Kiinnitä huomiota teräviin reunoihin liesituulettimen sisällä, erityisesti asennettaessa ja puhdistettaessa.
- On suositeltavaa, ettei putkistossa ole 90 asteen jyrkempiä mutkia koska ne vähentävät liesituulettimen tehokkuutta.
- Varoitus: Jos ruuveja tai kiinnityslaitetta ei kiinnitetä näiden ohjeiden mukaisesti, seurauksena voi olla sähköiskun vaara.
- Varoitus: Ennen toimenpiteiden tekemistä liittimissä, kaikki virtapiirit on suljettava.
- Aseta aina kannet kattiloiden päälle, kun valmistat ruokaa kaasuliedellä.
- Poistotilassa ollessaan liesituuletin poistaa ilmaa huoneesta. Varmista, että ilmanvaihto tapahtuu tarkoitetulla tavalla. Liesituuletin poistaa huoneesta hajuja, mutta ei höyryä.

- Liesituuletin on tarkoitettu vain kotitalouskäyttöön.









- Jos virtajohto on vahingoittunut, sen voi vaaran välttämiseksi vaihtaa uuteen vain valmistaja, valmistajan valtuuttama huoltoedustaja tai muu vastaavalla tavalla pätevä henkilö.
- Tätä laitetta saavat käyttää yli 8-vuotiaat lapset ja sellaiset henkilöt, joiden fyysiset tai henkiset kyvyt tai aistit ovat rajoittuneet tai joilla ei ole tarvittavaa kokemusta ja tietoa, jos heidän turvallisuudestaan vastuussa oleva henkilö valvoo tai opastaa heitä laitteen turvalliseen käyttöön ja selittää siihen kuuluvat vaarat. Lapset eivät saa leikkiä laitteella. Lapset eivät saa suorittaa puhdistustoimia tai käyttäjän kunnossapitotöitä ilman valvontaa.
- Vaara: Laitteen kosketettavissa olevat osat voivat kuumentua käytössä. Vältä kuumennuselementtien koskettamista Alle 8-vuotiaiden lasten tulee pysytellä poissa laitteen luota, jollei heitä valvota jatkuvasti.
- Huoneessa tulee olla riittävä ilmanvaihto, kun liesituuletinta käytetään kaasulla tai muilla polttoaineilla toimivilla liesillä.
- Syntyy tulipalovaara, jollei puhdistusta suoriteta ohjeiden mukaisesti.

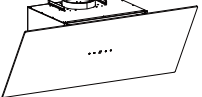
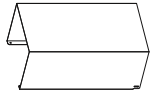

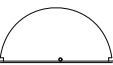
- Säädöksiä ilman poistamisesta tulee noudattaa.
- Puhdista laite säännöllisesti KUNNOSSAPITO-luvussa kuvatuilla tavoilla.
- Käytä turvallisuusyistä vain tässä käyttöoppaassa suositeltuja saman kokoisia kiinnitysruuveja.
- Katso lisätietoja puhdistuksen ajankohdasta ja menetelmästä käyttöoppaan ylläpito- ja puhdistusosasta.
- Lapset eivät saa suorittaa puhdistus- tai ylläpitotoimia ilman valvontaa.
- Kun liesituuletin ja liedet, jotka toimivat muulla kuin sähköllä, ovat käytössä yhtä aikaa, huoneen alipaine ei saa olla suurempi kuin 4 Pa (4 x 10⁻⁵ baria).
- VAROITUS: Tulipalovaara: älä säilytä mitään tavaroita kypsennyspinnoilla.
- Höyrypuhdistinta ei saa käyttää.
- ÄLÄ KOSKAAN yritä sammuttaa tulta vedellä, vaan kytke laite pois päältä ja peitä liekki kannella tai sammutuspeitteellä.

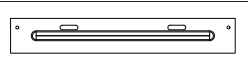
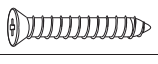
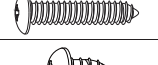
Toimitettavat osat

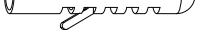
NRO	Kuvaus	Kuva	Määrä
1	Liesituuletin		1
2	Ulkosavupiippu		1
3	Sisäsavupiippu		1
4	V-läppä		2
5	savupiipun sisäpuolinen kiinnike		1
6	Ulkosavupiipun kannatin		1
7	Ruuvi ST4*40		4
8	Ruuvi ST4*30		4
9	Ruuvi ST4*8		6
10	Pistorasia		8

ASENNUS (ILMANVAIHTO ULOS)

V-LÄPÄN KIINNITTÄMINEN

Jos liesituulettimessa ei ole koottu V-läppä 1:tä, puoliosat tulee kiinnittää sen runkoon. Kuvissa on vain esimerkki V-läpän kiinnittämisestä, koska ulostuloaukko saattaa vaihdella eri mallien ja kokoonpanojen mukaan.

V-läppä 1:n kiinnittämiseksi sinun tulee:

- Asenna kaksi puolikasta 2 runkoon 6;
- Tangon 3 tulee olla suunnattuna ylös;
- Akseli 4 tulee työntää rungossa oleviin reikiin 5;
- Toista kaikki toimenpiteet 2. puoliskon osalta.

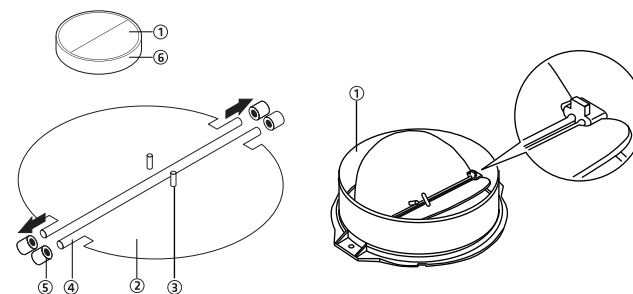

ASENNUS

Jos sinulla on ulostuloaukko ulkopuolelle, liesituuletin voidaan liittää alla olevan kuvan mukaisesti poistokanavalla (emali, alumiini, joustava putki tai palamaton materiaali, jonka sisähalkaisija on 150 mm).

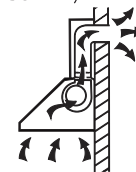

1. Sammuta laite ennen asennusta ja irrota se pistorasiasta.



2. Liesituuletin tulee sijoittaa 65–75 cm:n etäisyydelle kuumennuspinnan yläpuolelle parhaan tehon saavuttamiseksi.

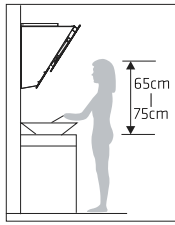

Kuva 1

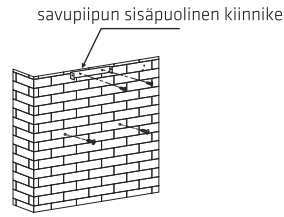

Kuva 2

3. Kun olet päättänyt liesituulettimen korkeuden, mittaa liesituulettimen ripustusreikien ja savupiipun sisäpuolisen kiinnikkeen sijainti. Poraa 4 Ø8-reikä, 2 savupiipun sisäpuolen kiinnikettä varten ja 2 liesituulettimen ripustamista varten, ja pidä liesituuletin vaakatasossa. Savupiipun sisäpuolisen kannattimen kiinteä sijainti on savupiipun korkein kohta. Katso Kuva 2.
4. Ruuvaa 2kpl ST4 x 30mm ruuveja seinään seinätulpilla hupun kiinnittämiseksi, käytä sitten 2kpl ST4 x 40mm ruuveja sisäpuolisen savupiipun kannattimen kiinnittämiseksi. Katso Kuva 2.
5. Asenna V-läppä ja paisuntaputki liesituulettiin. Kiinnitä laajennusputki poistoputkeen nippusiteellä. **Huomaa: laajennusputki ei kuulu tuotteen toimitukseen. Katso Kuva 3.**

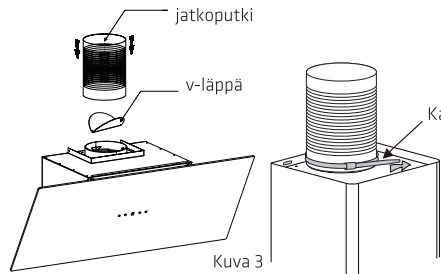

Kuva 3

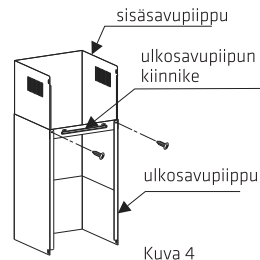

Kuva 4

6. Asenna ulkosavupiipun kiinnike ulkosavupiippuun 2 kpl ST4*8mm ruuveilla, varmista, että sisäsavupiippu voi taipua vapaasti sisällä. Katso Kuva 4.
7. Saata liesituuletin roikkumaan seinään kiinnitetyillä ruuveilla kiinteässä asennossa, säädä liesituulettimen asentoa, kiinnitä liesituuletin 2kpl ST4 * 30mm turvaruuveilla. Huomautus: Kaksi halkaisijaltaan 6 mm turvallisuustuuletusaukkoa on sijoitettu kotelon taakse. Katso Kuva 5.
8. Säädä sisäpiipun korkeus sisäpiipun kannattimen asentoon ja kiinnitä sisäpiippu ja ulkopiippu 4 kpl ST4*8mm ruuveilla. Katso Kuva 6.

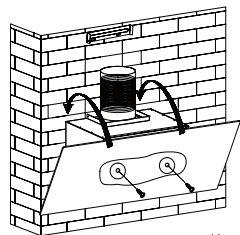

Kuva 5

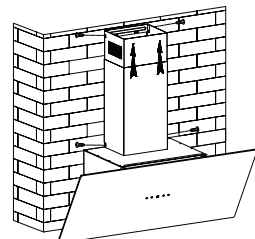

Kuva 6

VINKKEJÄ PAKOKAASUPUTKEN ASENTAMISEEN

Seuraavia sääntöjä on noudatettava tarkasti optimaalisen ilmanpoiston saavuttamiseksi:

- Pidä jatkoputki lyhyenä ja suorassa.
- Älä pienennä tai rajoita paisuntaputken kokoa.
- Kun käytät paisuntaputkea, asenna putki aina paikalleen ja vedä se kireälle painehäviön minimoimiseksi.
- Näiden perusoheiden huomiotta jättäminen vähentää liesituulettimen suorituskykyä ja lisää melutasoa.
- Asennustyöt saa suorittaa vain pätevä sähkötekniikko tai asiantunteva henkilö.
- Älä liitä liesituulettimen kanavajärjestelmää olemassa olevaan ilmanvaihtojärjestelmään, jota käytetään muussa laitteessa, kuten lämminvesiputkessa, kaasuputkessa ja kuumailmaputkessa.
- Paisuntaputken mutkan kulman on oltava vähintään 120°, putki on suunnattava vaakasuoraan tai vaihtoehtoisesti putki on vietävä ylöspäin alkupisteestä ja johdettava ulkoseinään.
- Varmista asennuksen jälkeen, että liesituuletin on vaakasuorassa rasvan kertymisen välttämiseksi sen päässä.
- Varmista, että asennukseen valittu jatkoputki on asiaankuuluvien standardien mukainen ja tulenkestävä.

Varmista, että asennukseen valittu jatkoputki on asiaankuuluvien standardien mukainen ja tulenkestävä.

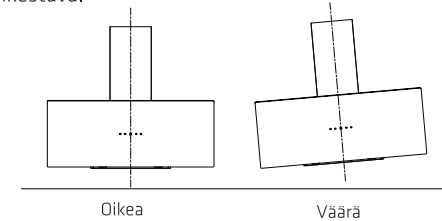

VAROITUS:



- Käytä turvallisuusyistä vain tässä käyttöoppaassa suositeltuja saman kokoisia kiinnitysruuveja.
- Mikäli ruuveja tai kiinnityslaitetta ei asenneta näiden ohjeiden mukaisesti, seurauksena voi olla sähkövaara.

Liesituulettimen käytön aloittaminen

Kosketa LED-näytön ohjainta

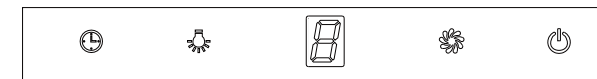

Ajastin

Lamppu

Nopeus

Teho

1. Paina "Teho"-painiketta, painikkeella ohjataan hupun "päälle" ja "pois" kytkemistä.
2. Paina painiketta "Nopeus" kerta toisensa jälkeen, moottori käy matalana / keskellä / korkeana / matalana / keskellä..., nopeus kulkee ympyränmuotoisesti; ja LED-näyttö osoittaa 1-2-3-1-2... ympyränmuotoisesti.
3. Paina "Lamppu"-painiketta, valo syttyy, paina tätä painiketta uudelleen, valo sammuu. Huomaa, että lamppu ei ole on/off-painikkeen ohjauksessa.
4. Liesituulettimen toimiessa ja painaessasi "Ajastin" -painiketta, liesituuletin siirtyy hiljaisen työskentelyn tilaan (hiljainen aika on 9min), ja sitten LED-näytössä näkyy 9.8.7.6 ...vähenee 1, kun aika on kulunut, liesituuletin sammuu automaattisesti ja lamppu sammuu. Jos painat "Ajastin"-painiketta, huppu siirtyy "Ajastin"-toimintoon tai poistuu siitä.

VIANETSINTÄ

Vika	Mahdollinen syy	Ratkaisu
Valo palaa, mutta moottori ei toimi	Tuulettimen kytkin kytketty pois	Valitse tuuletinkytkimen asento.
	Tuulettimen kytkeminen epäonnistui	Ota yhteyttä huoltokeskukseen.
	Moottorivika	Ota yhteyttä huoltokeskukseen.
Valo ei pala, moottori ei toimi	Sulake palanut	Nollaa/vaihda sulakkeet.
	Virtakaapeli löysällä tai irti	Liitä virtakaapeli uudelleen pistorasiaan. Kytke pistorasia päälle.
Öljyvuoto	Yksisuuntainen venttiili ja ulostuloaukko eivät ole tiiviisti suljettu	Vuoto hormin ja kannen liitännästä
	Vuoto hormin ja kannen liitännästä	Laske hormi alas ja tiivistä.
Valot eivät toimi	Rikkinäiset tai vialliset lamput	Vaihda polttimot tämän ohjeen mukaisesti.
Riittämätön imu	Liesituulettimen ja kaasulieden välinen etäisyys on liian pitkä	Kiinnitä liesituuletin uudelleen oikealle etäisyydelle.
Liesituuletin kallellaan	Kiinnitysruuvi ei ole tarpeeksi tiukalla	Kiristä ripustusruuvi ja tee siitä vaakasuora.



HUOMAUTUS:

Tämän laitteen sähkökorjauksen on oltava paikallisten osavaltioiden ja liittovaltion lakien mukaisia. Ota yhteyttä huoltokeskukseen, jos olet epävarma ennen kuin teet mitään edellä mainituista toimenpiteistä. Irrota laite aina virtalähteestä, kun avaat sitä.

KUNNOSSAPITO JA PUHDISTUS

Varoitus:

- Ennen huolto- tai puhdistustöitä liesituuletin on irrotettava verkkovirrasta. Varmista, että liesituuletin on kytketty pois päältä seinäpistorasiasta ja pistoke on irrotettu.
- Ulkopinnat ovat alttiita naarmuille ja hankauksille, joten



noudata puhdistusohjeita, jotta saavutetaan paras mahdollinen tulos ilman vaurioita.

YLEISTÄ

Puhdistus ja kunnossapito tulee suorittaa laitteen ollessa kylmä, erityisesti puhdistettaessa. Älä altista pintoja emäksisille tai hapokkaille aineille (sitruunamehu, etikka).

RUOSTUMATON TERÄS

Ruostumaton teräs on puhdistettava säännöllisesti (esim. viikoittain) pitkän käyttöajan varmistamiseksi. Kuivaa puhtaalla, pehmeällä liinalla. Erityistä ruostumattoman teräksen puhdistusainetta voi myös käyttää.

HUOMAUTUS:

Varmista, että pyyhkiminen tapahtuu ruostumattoman teräksen pintarakenteen myötäisesti välttääksesi näkymättömien riistiinpyyhintäkuvioiden ilmaantumisen.

OHJAUSPANEELIN PINTA

Upotetun ohjauspaneelin voi puhdistaa lämpimällä pesuaineliuoksella. Varmista, että liina on puhtas ja väännetty ennen puhdistusta. Käytä kuivaa, pehmeää liinaa liian kosteuden poistamiseen puhdistuksen jälkeen.

Tärkeää

Käytä neutraaleja pesuaineita ja vältä kovia puhdistuskemikaaleja, voimakkaita kotitalouspesuaineita tai hankausaineita sisältäviä tuotteita, koska ne vaikuttavat laitteen ulkonäköön ja mahdollisesti poistavat ohjauspaneelissa olevan painatuksen ja mitätöivät valmistajan takuun.

RASVAVERKKOSUODATTIMET

Verkkosuodattimet voi puhdistaa käsin. Liota niitä noin 3 minuuttia vedessä, jossa on mietoa pesuainetta, ja harjaa ne sitten varovasti pehmeällä harjalla. Älä paina liikaa, jottei se vahingoitu. (Anna kuivua luonnollisesti poissa auringonpaisteesta)

Suodattimet tulee pestä erillään asioista ja keittiövälineistä. Huuhteluaineen käyttö ei ole suositeltavaa. Pura rasvasuodatin kuvan vieressä olevan kuvan mukaisesti.

RASVAN VERKKOSUODATTIMIEN ASENNUS

- Asenna suodattimet seuraavien neljän vaiheen mukaisesti:
 - Kohdista suodatin hupun takaosassa oleviin aukkoihin.
 - Paina suodattimen kahvassa olevaa painiketta.
 - Vapauta kahva, kun suodatin kiinnittyy lepoasentoonsa.
 - Toista asentaaksesi kaikki suodattimet.

HIILISUODATIN - ei toimiteta

Aktiivihiiisuodatinta voidaan käyttää hajujen suodattamiseen. Hiilisuodatin tulee vaihtaa normaalisti kolmesta kuuden kuukauden välein ruoanvalmistustapasi mukaan. Aktiivihiiisuodattimen asennustapa on seuraava:

1. Ennen hiilisuodattimien asennusta tai vaihtoa, kytke laitteen virta pois päältä.
2. Paina suodattimen lukkoa ja irrota verkkosuodatin.
3. Kierrä molemmilla puolilla moottoria olevia hiilisuodattimia vastapäivään. Vaihda hiilisuodattimet uusiin.
4. Aseta verkkosuodatin paikalleen.

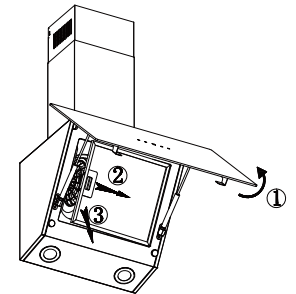

5. Kytke virtalähde pistorasiaan.

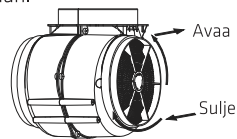

HUOMAUTUS:

- Varmista, että suodatin on lukitty kunnolla. Muuten se voi löystyä aiheuttaen vaaran.
- Kun aktiivihiiisuodatin kiinnitetään, imuteho laskee.

LAMPUN VAIHTAMINEN

<p>Tärkeää:</p>	<ul style="list-style-type: none"> ◇ Lampun voi vaihtaa valmistaja, tämän huoltoedustaja tai vastaavasti pätevä henkilö. ◇ Kytke virransyöttö aina pois päältä ennen minkään huoltotoimenpiteen tekemistä laitteelle. Kun käsittelet lampua, varmista, että se on kokonaan jäähtynyt ennen suoraa kosketusta. ◇ Käsitellessäsi polttimoita, pitele niitä kankaalla tai käsineillä, jottei hiki pääse kosketuksiin polttimon kanssa, sillä se voi lyhentää polttimon käyttöikää.
-----------------	--

Huomautus:

- Varmista ennen valojen vaihtamista, että laite on sammutettu ja irrotettu pistorasiasta.
- Suojaa vaaralta lampuja vaihdettaessa, kuten käsineiden käyttäminen.

Lamppujen vaihtaminen:

- Poista rasvasuodatin.
- Paina työkalulla tai kädellä LED-valon molempien puolien jousipalaa sisäpuolelle, kunnes valo on painettu ulos. Vedä sitten kevyesti valon liitäntäjohtoa ulos ja irrota valon liitäntäjohtoon liitin.
- Poista lampun asennus noudattaen vaiheita käänteisesti.

Tämän lampun ILCOS D -koodi on: DSR-1.5/65-S-64

- LED-moduulit - pyöreä lamppu
- Maksimi teho: 2x1,5 W
- Jännitealue: DC 12V
- Mitat:

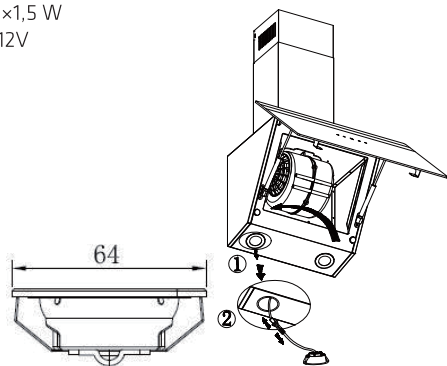

Tekniset tiedot:

Mallinumero: POHO3060INCB POHO3080INCB
 Nimellisjännite: 220-240 V, 50 Hz
 Nimellismoottoriteho: 73 W
 Lampun teho: 2*1,5 W
 Kokonaisteho: 76 W

Liesituulettimen Tietolehti			
Tuotemerkin nimi	Point		
Tyyppi/malli	POHO3060INCB		
Vuotuinen energiankulutus	AEC-liesituuletin	26,9	kWh
Energiatehokkuusindeksi	EEL-liesituuletin	34,3	-
Nesteen dynaaminen tehokkuus	FDE-liesituuletin	28,2	-
Valaistustehokkuus (wattia)	LE-liesituuletin	45,6	luksi/W
Rasvasuodatusnopeus (%)	GFE-liesituuletin	72,1	-
Ilmavirran nopeus parhaassa tehokkuuskohdassa	Q BEP	156,4	m ³ /h
Ilmanpaine parhaassa tehokkuuskohdassa	P BEP	124	Pa
Vähimmäisilmavirta	Q min	195,5	m ³ /h
Maksimi ilmavirta	Q max	598,3	m ³ /h
Toimintapisteiden korkein asetus		184,9	m ³ /h
Toimintapisteiden matalin asetus		554,0	m ³ /h
Sähkötehonsyöttö parhaassa tehokkuuskohdassa	W BEP	19,1	W
Valaistusjärjestelmän nimellisteho	W L	3,5	W
Valaistusjärjestelmän keskimääräinen valo ruoanlaittopinnalla	E-keskitaso	159,6	LUKSI
Virrankulutus valmiustilassa	Ps	0,48	W
Virrankulutus pois päältä -tilassa	Po	-	W
Äänitehon taso	Lwa	min./max.	43/62 dB

Liesituulettimen Tietolehti				
Tuotemerkin nimi	Point			
Tyyppi/malli	POHO3080INCB			
Vuotuinen energiankulutus	AEC-liesituuletin	26,9	kWh	
Energiatehokkuusindeksi	EEI-liesituuletin	31,2	-	
Nesteen dynaaminen tehokkuus	FDE-liesituuletin	28,1	-	
Valaistustehokkuus (wattia)	LE-liesituuletin	36,6	luksi/W	
Rasvansuodatusnopeus (%)	GFE-liesituuletin	73,0	-	
Ilmavirran nopeus parhaassa tehokkuuskohdassa	Q BEP	155,3	m3/h	
Ilmanpaine parhaassa tehokkuuskohdassa	P BEP	124	Pa	
Vähimmäisilmavirta	Q min	199,8	m3/h	
Maksimi ilmavirta	Q max	606,2	m3/h	
Toimintapisteiden korkein asetus		189,2	m3/h	
Toimintapisteiden matalin asetus		562,1	m3/h	
Sähkötehonsyöttö parhaassa tehokkuuskohdassa	W BEP	19,0	W	
Valaistusjärjestelmän nimellisteho	W L	3,5	W	
Valaistusjärjestelmän keskimääräinen valo ruoanlaittopinnalla	E-keskitaso	128,3	LUKSI	
Virrankulutus valmiustilassa	Ps	0,48	W	
Virrankulutus pois päältä -tilassa	Po	-	W	
Äänitehon taso	Lwa	min./max.	42/64	dB
Virrankulutus pois päältä -tilassa	Po	-	W	

YMPÄRISTÖNSUOJELU



Tämä tuote on merkitty sähkölaiteromun valikoivan lajittelun symbolilla. Tämä tarkoittaa, että tätä tuotetta ei saa hävittää kotitalousjätteen mukana, vaan tuettuun valikoivaan keräysjärjestelmään 2012/19/EU-direktiivin mukaisesti. Sen jälkeen se kierrätetään tai puretaan, jotta ympäristövaikutukset voidaan minimoida. Sähkö- ja elektroniikkatuotteet voivat olla vaarallisia ympäristölle ja ihmisten terveydelle vaarallisten aineiden vuoksi. Lisätietoja saat paikallisilta tai alueellisilta viranomaisilta.

HUOMAUTUS:

Seuraavassa esitetään, miten ruoanvalmistusprosessin kokonaisympäristövaikutuksia (esim. energiankäyttöä) voidaan vähentää.

- (1) Asenna liesituuletin oikeaan paikkaan, jossa on tehokas ilmanvaihto.
- (2) Puhdista liesituuletin säännöllisesti, jotta sen ilmananava ei tukkeudu.
- (3) Muista kytkeä liesituulettimen lamppu pois päältä ruoanlaiton jälkeen.
- (4) Muista kytkeä liesituuletin pois päältä ruoanlaiton jälkeen.

PURKAMISOHJEET

Älä pura laitetta tavalla, jota ei ole selitetty käyttöoppaassa. Käyttäjä ei saa purkaa laitetta. Laitetta ei saa käyttöikänsä päässä saa hävittää kotitalousjätteen mukana. Kysy paikallisilta viranomaisilta tai jälleenmyyjältä kierrätysohjeita.

Power International AS,
PO Box 523, N-1471 Lørenskog, Norway

Power Norjassa:
<https://www.power.no/kundeservice/>
P: 21 00 40 00

Power Tanskassa:
<https://www.power.dk/kundeservice/>
P: 70 33 80 80

Punkt 1 Tanskassa:
<https://www.punkt1.dk/kundeservice/>
P: 70 70 17 07

Power Suomessa:
<https://www.power.fi/tuki/asiakaspalvelu/>
P: 0305 0305

Power Ruotsissa:
<https://www.power.se/kundservice/>
P: 08 517 66 000

SIKKERHEDSANVISNINGER

I denne vejledning forklares den korrekte monteringsmåde og brug af din emhætte. Læs den omhyggeligt, før du bruger produktet, også selvom du er bekendt med produktet. Vejledningen skal beholdes til senere reference.

Du må aldrig:

- Bruge aldrig emhætten uden monterede fedtfiltere samt hvis filterene er for snavsede!
- Monter ikke over et komfur med høj grill.
- Efterlad ikke stegepander uden opsyn, når de er i brug, da overophedet fedt eller olie kan bryde i brand.
- Efterlad aldrig åbne flammer under emhætten.
- Hvis emhætten er beskadiget, må du ikke bruge den.
- Foretag ikke flambering under emhætten.

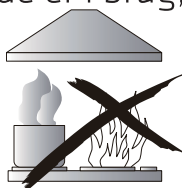

- **FORSIGTIG:** Tilgængelige dele kan blive varme, når du bruger kogepladerne.
- Mindsteafstanden mellem komfurets overflade og emhættens nederste del er 65 cm (når emhætten monteres over et gaskomfur).
- Aftræksluften må ikke ledes sammen med aftræk fra komfur med gas eller andre brandbare stoffer.

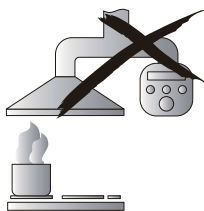

Du skal altid:

- Vigtigt! Sluk altid for hovedstrømafbryderen, når emhætten monteres eller serviceres, herunder hvis du fx skal skifte en pære i emhætten.
- Emhætten skal monteres iht. monteringsvejledningen, og alle angivne mål skal overholdes.
- Alt monteringsarbejde skal udføres af en kompetent person eller autoriseret elektriker.
- Bortskaf emballagen korrekt. Må ikke overlades til børn.
- Vær opmærksom på de skarpe kanter indeni emhætten, og særligt under montering og rengøring.
- Aftrækskanalen bør ikke have bøjninger, som er skarpere end 90 grader, da dette vil reducere emhættens effektivitet.
- Advarsel: Hvis monteringen af skruer eller beslag ikke foretages iht. denne vejledning, kan det medføre elektrisk stød.
- Advarsel: Før du åbner for adgang til strømterminaler, skal du afbryde strømmen.
- Læg altid lå på gryder og pander, når du bruger et gaskomfur.
- Når emhætten er i brug, trækkes luft ud af rummet. Sørg for at have tilstrækkelig med ventilation. Emhætten fjerner lugt fra lokalet, men ikke nødvendigvis damp.

- Emhætten er kun til husholdningsbrug.









- Hvis ledningen beskadiges, skal den skiftes af producenten, dennes servicerepræsentant eller en tilsvarende kvalificeret fagmand, så enhver fare undgås.
- Dette apparat må ikke bruges af børn under 8 år og af personer med nedsatte fysiske, sansemæssige eller mentale evner, eller med mangel på erfaring eller viden, hvis de ikke er under opsyn eller er blevet instrueret i, hvordan dette apparat bruges sikkert og forstår risikoen ved at bruge det. Børn må ikke lege med dette apparat. Rengøring og vedligeholdelse må ikke udføres af børn uden opsyn.
- Forsigtig: Apparatet og dets tilgængelige dele bliver varme under brug. Undgå at røre ved varmeelementerne. Børn under 8 år bør kun være til stede under permanent opsyn.
- Der skal være tilstrækkelig med ventilation i lokalet, når emhætten er i brug samtidig med at der bruges apparater, der brænder gas eller andre brændstoffer.
- Der er brandrisiko, hvis du ikke foretager rengøring iht. instruktionerne.

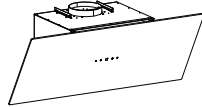
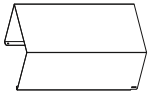

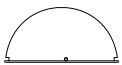
- Alle regler vedrørende afledning af luft skal overholdes.
- Rengør jævnligt apparatet iht. fremgangsmåden, der er beskrevet i afsnittet VEDLIGEHOLDELSE.
- Af sikkerhedsmæssige årsager bør du altid bruge den størrelse beslag og skruer som angives i denne brugervejledning.
- For yderligere oplysninger om hyppighed og fremgangsmåde ved rengøring henvises til afsnittet om vedligeholdelse og rengøring i brugervejledningen.
- Børn må ikke udføre rengørings- eller vedligeholdelsesarbejde uden opsyn.
- Hdu samtidig med emhætten bruger apparater, der bruger andet end elektricitet, må undertrykket i lokalet ikke overstige 4 Pa (4×10^{-5} bar).
- ADVARSEL: Brandfare: Genstande må ikke opbevares på kogepladen.
- Apparatet må ikke rengøres med damp.
- Prøv ALDRIG på at slukke en ild med vand, men sluk i stedet for apparatet og tildæk ilden med fx et låg eller et brandtæppe.

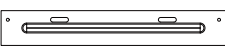
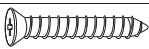
Medfølgende dele

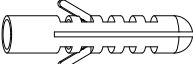
NR.	Beskrivelse	Illustration	Antal
1	Emhætte		1
2	Udvendig aftrækskanal		1
3	Indvendig aftrækskanal		1
4	V-flap		2
5	Beslag til indvendig aftrækskanal		1
6	Beslag til udvendig aftrækskanal		1
7	Skrue ST4*40		4
8	Skrue ST4*30		4
9	Skrue ST4*8		6
10	Rawlplugs		8

MONTERING (UDVENDIGT AFTRÆK)

MONTERING AF V-FLAPPEN

Hvis emhætten ikke leveres med en allerede samlet V-flap (1), skal du selv samle den. Billederne viser kun et eksempel på, hvordan V-flappen monteres. Udløbet kan variere alt efter model og konfiguration.

Sådan monteres V-flappen 1:

- Monter de to halvdele 2 på kabinettet 6;
- Palen (3) skal vende op;
- Akslen 4 skal sættes ind i hullerne 5 på kabinettet;
- Gør det samme på den anden halvdel.

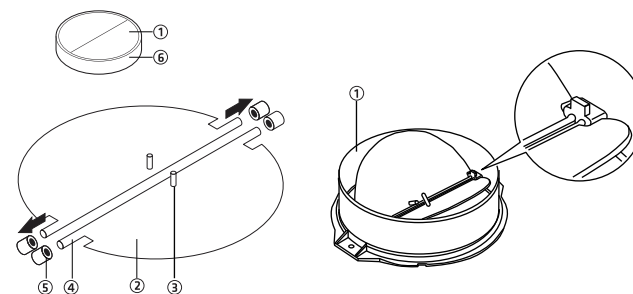

MONTERING

Hvis du har udendørs aftræk, kan du tilslutte emhætten som vist på nedenstående billede vha. en aftrækskanal (støbejern, aluminium, flexrør eller andet ikke-brandbart materiale med en indvendig diameter på 150 mm).

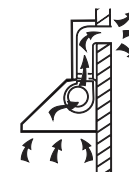

1. Før montering skal du slukke for apparatet og trække det ud af stikkontakten.



2. Emhætten bør placeres i en afstand på 65-75 cm over komfurets overflade for at få den bedste effekt.

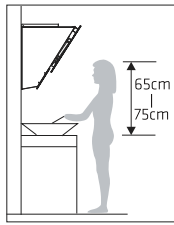

Billede 1



Billede 2

- Når du har besluttet komfurhøjden, skal du måle placeringen af hullerne til hængning af hættens og inde i udløbets beslag. Bør 4 Ø8 huller, 2 til udløbets indvendige side og 2 til at hænge emhætten op og for at holde den plan. Den fastsatte position for beslaget til det indvendige udløb bestemmer dets placering. Se billede 2.
- Skrue to stk. ST4 x 30 mm skruer i væggen med rawplugs, for at spænde emhætten fast. Brug derefter to stk. ST4 x 40 mm skruer til, at spænde det indvendige udløbsbeslag fast. Se billede 2.
- Monter V-kappen og forlængerrøret på emhætten. Fastgør forlængerrøret på udløbet med et kabelbånd. **Bemærk: Forlængerrøret følger ikke med produktet. Se billede 3.**

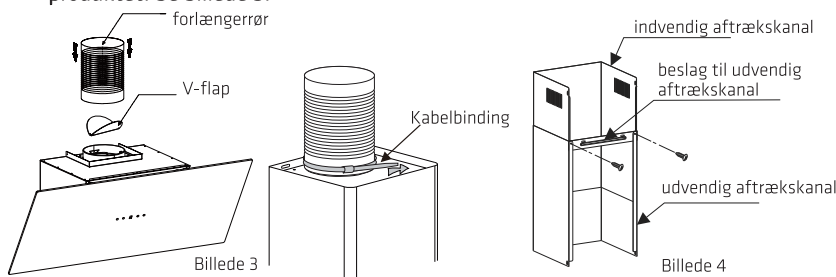

- Monter det udvendige udløbsbeslag på det udvendige udløb med 2 stk. ST4 x 8 mm skruer, og sørg for, at det indvendige udløb frit kan bøjes. Se billede 4.
- Hæng emhætten fast på skruerne i væggen, og juster dens placering. Spænd derefter emhætten fast med 2 stk. ST4 x 30 mm skruer. Bemærk: De to sikkerhedshuller sidder bag på emhætten. De har en diameter på 6 mm. Se billede 5.
- Juster højden af det indvendige udløb, så den passer til beslaget til det indvendige udløb. Spænd derefter det indvendige og det udvendige udløb fast med 4 stk. ST4 x 8 mm skruer. Se billede 6.

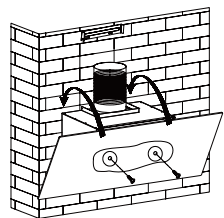

Billede 5

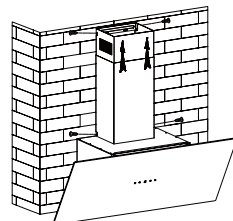

Billede 6

TIP TIL MONTERING AF AFTRÆKSKANAL

Følgende forholdsregler bør overholdes for at opnå optimalt aftræk:

- Forlængerrøret bør være kort og lige.
- Undlad at afkorte forlængerrøret.
- Hvis du bruger et forlængerrør, skal du altid montere røret stramt, så tryktab minimeres.
- Hvis du ikke overholder disse forholdsregler, reduceres emhættens ydeevne og dens støjniveau kan forøges.
- Montering skal altid udføres af en autoriseret elektriker eller en anden kompetent person.
- Tilslut ikke aftræksystemet fra emhætten til et eksisterende ventilationssystem, som bruges til andre apparater som fx opvarmning, gasrør eller leverings af varmluft.
- Vinklen på forlængerrørets bøjning må ikke være under 120°. Røret skal være vandret, ellers det skal gå op fra det oprindelige punkt og ledes til en ydre væg.
- Efter monteringen skal du kontrollere, at emhætten er i vatter, så du undgår, at der samler sig fedt i den ene ende.
- Sørg for at det valgte aftræksrør overholder de relevante standarder og er brandhæmmende.

Sørg for at det valgte aftræksrør overholder de relevante standarder og er brandhæmmende.

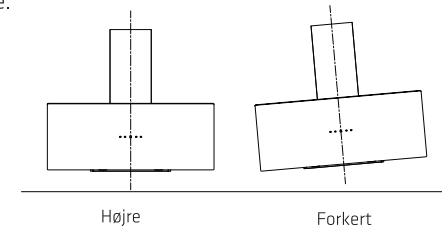

ADVARSEL:



- Af sikkerhedsmæssige årsager bør du altid bruge den størrelse beslag og skruer som angives i denne brugervejledning.
- Hvis monteringen af skruer eller beslag ikke gøres, som beskrevet i denne vejledning, kan det føre til elektrisk stød.

Sådan bruger du din emhætte

Touchbetjening med LED-display

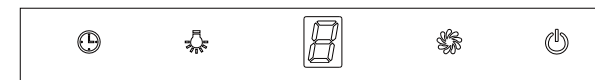

Timer

Lamp (Lampe)

Hastighed

Strøm

1. Tryk på "Strøm"-knappen for, at tænde og slukke emhætten.
2. Tryk gentagne gange på "Hastighed", for at justere hastigheden til lav/medium/høj/lav/medium... osv. LED-skærmen viser tilsvarende 1-2-3-1-2... i rækkefølge.
3. Tryk på knappen "Lamp (Lampe)", hvorefter lyset tændes. Tryk på knappen igen, for at slukke lyset. Bemærk, at lyset ikke styres med tænd/sluk-knappen.
4. Når emhætten kører, kan du trykke på knappen "Timer", hvorefter den kører i et bestemt stykke tid (9 minutter). LED-skærmen tæller ned og viser 9.8.7.6... Når tiden er gået, slukkes emhætten og lyset. "Timer"-knappen bruges til, at slå "Timer"-funktionen til og fra.

FEJLFINDING

Fejl	Mulig årsag	Løsning
Lyset er tændt, men motoren vil ikke køre.	Ventilatorknappen er slukket	Vælg en anden indstilling for ventilatorknappen.
	Ventilatorknappen er gået i stykker	Kontakt servicecenter.
	Motor fejler	Kontakt servicecenter.
Lyset virker ikke og motoren virker ikke	Der er måske gået en sikring, eller HPFI-relæet er slået fra	Tjek sikringerne.
	En ledning er løst eller afbrudt	Forbind ledningen til stikkontakten igen. Tænd for stikkontakten.
Olielækage	Envejsventil og udgangen er ikke ordentligt forseglet	Lækage i udgangen og dækslet
	Lækage i udgangen og dækslet	Tag udgangen ned og forsegl den.
Lyset virker ikke	Pæren er sprunget	Skift pæren, som beskrevet i instruktionerne.
Utilstrækkelig sugeevne	Afstanden mellem emhætten og komfurets overdel er for stor	Flyt emhætten, så den har korrekt afstand.
Emhætten hælder	Monteringskruen er ikke spændt til	Spænd ophængsskruen og indstil den vandret.



BEMÆRK:

Eventuelle reparationer af det elektriske system skal overholde gældende lovgivning. Kontakt servicecentret, hvis du er i tvivl, før du følger noget af ovenstående. Apparatet skal altid afbrydes fra strømforsyningen, før det åbnes.

VEDLIGEHOLDELSE OG RENGØRING

Forsigtig:

- Før du foretager vedligeholdelse eller rengøring, skal du afbryde emhætten fra strømmen. Kontroller at emhætten er slukket på stikkontakten, og at stikket er trukket ud af stikkontakten.
- Udvendige overflader kan blive ridset eller slidte, så du bør følge rengøringsvejledningen for at sikre det bedst mulige



resultat uden at beskadige enheden.

GENERELT

Rengøring og vedligeholdelse bør udføres mens apparatet er koldt. Undgå at efterlade basiske eller syreholdige stoffer (citronsaft, eddike) på overfladerne.

RUSTFRIT STÅL

Emhættens rustfri stål skal regelmæssigt rengøres (fx en gang om ugen) for at sikre en lang levetid. Aftør med en ren og blød klud. Du kan eventuelt anvende en særlig rengøringsvæske til rustfrit stål.

BEMÆRK:

Sørg for at aftørre overfladerne i en ensartet retning på det rustfrie stål, da du ellers kan risikere at lave mikroridser på kryds og tværs.

BETJENINGSPANELETS OVERFLADE

Betjeningspanelets indlæg kan rengøres i varmt sæbevand. Kluden skal være ren og hårdt opvredet. Brug en tør, blød klud til at fjerne overskydende fugt efter rengøring.

Vigtigt

Brug neutrale rengøringsmidler og undgå at bruge kraftige rengøringsmidler som fx opvaskemidler eller produkter, der indeholder slibemidler, da dette vil påvirke apparatets udseende og eventuelt fjerne påtrykte tegn og figurer fra kontrolpanelet. Desuden vil det ugyldiggøre produktgarantien.

FEDTFILTRE

Fedtfiltrene kan rengøres i hånden. Læg dem i blød i ca. 3 minutter i vand tilsat et mildt rengøringsmiddel, og børst dem forsigtigt rene med en blød børste. Tryk ikke for hårdt, da det kan beskadige filteret. (Læg det til tørre i køkkenet, dog ikke i direkte sollys.) Filtrene bør vaskes adskilt fra andet køkkenudstyr. Du bør ikke bruge skyllemiddel. Følg billedet ved siden af, for at afmontere fedtfilteret.

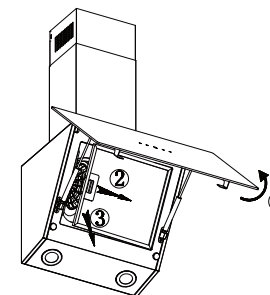

SÅDAN SÆTTER DU FEDTFILTRENE I

- Fedtfiltrene sættes i på følgende måde:
- Sæt filtrene i en vinkel ind i hakkerne bagerst i emhætten.
- Tryk på knappen på filterhåndtaget.
- Slip håndtaget, når filteret sidder korrekt på plads.
- Gentag for de øvrige filtre.

KULFILTER - medfølger ikke

Et aktiveret kulfilter til at opsamle dårlig lugt. Normalt bør et aktiveret kulfilter udskiftes hver 3-6 måneder alt efter dine madlavningsvaner. Monteringsproceduren for et aktiveret kulfilter er som vist nedenfor:

1. Før du installerer eller fjerner kulfiltrene, skal du afbryde strømmen til apparatet.
2. Tryk på filterknappen og tag fedtfilteret ud.
3. Drej kulfilteret på begge sider af motoren mod uret. Udskift kulfiltrene med nye.
4. Anbring fedtfilteret.

5. Sæt stikket i stikkontakten.

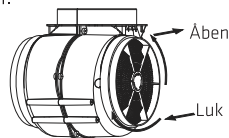

BEMÆRK:

- Kontroller at filteret er sat godt på plads. Ellers kan det løsnes forårsage skader.
- Hvis du monterer et aktivt kulfilter, vil sugkraften blive reduceret.

UDSKIFTNING AF PÆRE

<p>Vigtigt:</p>	<ul style="list-style-type: none"> ◇ Pæren skal skiftes af priducenten, en servicetekniker eller en tilsvarende kvalificeret person. ◇ Sluk altid helt for strømmen, før du foretager nogen som helst form for vedligeholdelse af apparatet. Pæren skal være kølet helt af, før du røre den med hænderne. ◇ Håndter altid pæren ved at holde om den med en klud eller med handsker, så dine hænder ikke kommer i direkte kontakt med pæren, hvilket kan reducere dens holdbarhed.
-----------------	--

Bemærk:

- Før du skifter pæren, skal du sørge for, at apparatet er slukket og afbrudt.
- Beskyt mod fare, når du skifter pæren, ved fx at bruge handsker.

Skiftning af pæren:

- Fjern det brugte fedtfilter.
- Brug et værktøj eller din hånd til at trykke fjederstiften på begge sider af LED-pæren indad, indtil pæren presses ud. Træk derefter forsigtigt lysforbindelsesledningen ud, og afbryd terminalen på lysforbindelsesledningen.
- Anvend den omvendte procedure for, at sætte pæren i igen.

ILCOS D-koden for denne pære er: DSR-1.5/65-S-64

- LED-moduler - rund pære
- Maks. watt: 2x1,5 W
- Spændingsområde: Jævnstrøm (DC) 12 V
- Mål:

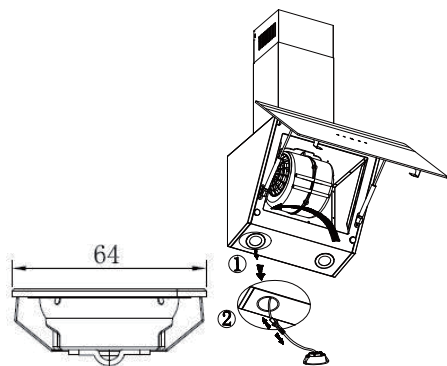

Specifikationer:

Modelnummer: POHO3060INCB POHO3080INCB
 Nominel spænding: 220-240V~ 50Hz
 Opgivet motoreffekt: 73 W
 Pærens effekt: 2*1,5W
 I alt effekt: 76 W

	Emhætte	Dataark		
Varemærke		Point		
Type / Model		POHO3060INCB		
Årligt energiforbrug	AEC emhætte	26,9	kWh	
Energieffektivitetsindeks	EEL emhætte	34,3	-	
Fluiddynamikeffektivitet	FDE emhætte	28,2	-	
Lighting efficiency (Lyseffektivitet) (i watt)	LE emhætte	45,6	lux/W	
Grease Filtering rate (Fedtfilteringsrate) (i %)	GFE emhætte	72,1	-	
Luftmængde ved bedste driftspunkt	Q BEP	156,4	m ³ /h	
Lufttryk ved bedste driftspunkt	P BEP	124	Pa	
Min. luftstrøm	Q min	195,5	m ³ /h	
Maks. luftstrøm	Q maks.	598,3	m ³ /h	
Arbejds punkt, højeste indstilling		184,9	m ³ /h	
Arbejds punkt, laveste indstilling		554,0	m ³ /h	
Elektrisk input ved bedste driftspunkt	W BEP	19,1	W	
Nominel effekt for belysnings systemet	W L	3,5	W	
Gennemsnitlig belysning fra belysnings systemet på kogefladen	E middel	159,6	LUX	
Strømforsøg i standby	Ps	0,48	W	
Strømforsøg i slukket tilstand	Po	-	W	
Lydeffektivitet	Lwa	min./maks.	43/62	DB

Emhætte		Dataark	
Varemærke	Point		
Type / Model	POHO3080INCB		
Årligt energiforbrug	AEC emhætte	26,9	kWh
Energieffektivitetsindeks	EEl emhætte	31,2	-
Fluiddynamikeffektivitet	FDE emhætte	28,1	-
Lighting efficiency (Lyseffektivitet) (i watt)	LE emhætte	36,6	lux/W
Grease Filtering rate (Fedtfiltreringsrate) (i %)	GFE emhætte	73,0	-
Luftmængde ved bedste driftspunkt	Q BEP	155,3	m ³ /h
Lufttryk ved bedste driftspunkt	P BEP	124	Pa
Min. luftstrøm	Q min	199,8	m ³ /h
Maks. luftstrøm	Q maks.	606,2	m ³ /h
Arbejds punkt, højeste indstilling		189,2	m ³ /h
Arbejds punkt, laveste indstilling		562,1	m ³ /h
Elektrisk input ved bedste driftspunkt	W BEP	19,0	W
Nominel effekt for belysnings systemet	W L	3,5	W
Gennemsnitlig belysning fra belysnings systemet på kogepladen	E middel	128,3	LUX
Strømforbrug i standby	Ps	0,48	W
Strømforbrug i slukket tilstand	Po	-	W
Lydeffektniveau	Lwa	min./maks.	42/64
Strømforbrug i slukket tilstand	Po	-	W

MILJØBESKYTTELSE:



Dette produkt er mærket med symbolet for affaldssortering for elektronisk udstyr. Dette betyder, at dette produkt ikke må bortskaffes sammen med husholdningsaffald, men skal afleveres til genbrug i overensstemmelse med direktiv 2012/19/EU. Det vil så blive genbrugt eller demonteret for at minimere miljøpåvirkninger. Elektriske og elektroniske produkter er potentielt farlige for miljøet og menneskers sundhed på grund af tilstedeværelsen af farlige stoffer. Kontakt din lokale eller regionale myndighed for yderligere information.

BEMÆRK:

Nedenstående viser, hvordan man reducerer den samlede miljøpåvirkning (fx energiforbrug) i tilberedningsprocessen.

- (1) Monter emhætten et passende sted med effektiv udluftning.
- (2) Rengør emhætten jævnligt, så luftvejene ikke blokeres.
- (3) Husk at slukke for emhættens lys efter madlavning.
- (4) Husk at slukke for emhætten efter madlavning.

OPLYSNINGER OM ADSKILLELSE

Adskil ikke apparatet er på måder, der ikke er beskrevet i denne brugervejledning. Apparatet kan ikke adskilles af brugeren. Når apparatet er udtjent, må det ikke bortskaffes med almindeligt husholdningsaffald. Du kan få flere oplysninger om genbrug hos din lokale kommune eller forhandler.

Power International AS,
PO Box 523, N-1471 Lørenskog, Norway

Power Norge:
<https://www.power.no/kundeservice/>
T: 21 00 40 00

Power Danmark:
<https://www.power.dk/kundeservice/>
T: 70 33 80 80

Punkt 1 Danmark:
<https://www.punkt1.dk/kundeservice/>
T: 70 70 17 07

Power Finland:
<https://www.power.fi/tuki/asiakaspalvelu/>
T: 0305 0305

Power Sverige:
<https://www.power.se/kundeservice/>
T: 08 517 66 000

SÄKERHETSINSTRUKTIONER

Denna bruksanvisning förklarar hur flätkåpan ska monteras. Läs den noggrant innan du använder den även om du är bekant med produkten. Bruksanvisningen ska förvaras på en säker plats för framtida behov.

Gör aldrig:

- Försök inte att använda flätkåpan utan fettfilter eller om filtren är väldigt fettiga!
- Montera aldrig flätkåpan ovanför en högt placerad grill.
- Lämna inte stekjärn utan tillsyn under användning, eftersom överhettat fett eller olja kan börja brinna.
- Lämna aldrig öppen eld under en flätkåpa.
- Gör inga försök att använda flätkåpan om den är skadad.
- Flambera inte under flätkåpan.
- **FÖRSIKTIGHET!** Åtkomliga delar kan bli varma när de används med matlagingsanordningar.
- Avståndet mellan stödytan för kokkärlen på hällen och underkanten på flätkåpan ska vara minst 65 cm (när flätkåpan är placerad ovanför en gasdriven apparat).
- Luften får inte släppas ut i flödet som används för avgaserna från produkter som bränner gas eller bränsle.

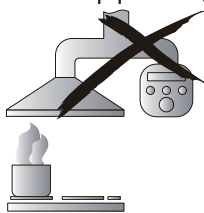

Gör alltid:

- service, som vid byte av lampa.
- Fläkten måste installeras i enlighet med installationsanvisningarna och alla mått måste följas.
- Allt installationsarbete måste utföras av en kompetent person eller kvalificerad elektriker.
- Kassera förpackningsmaterialet med omsorg. Barn kan ta ska av det.
- Var uppmärksam på vassa kanter inuti flätkåpan, speciellt under installation och rengöring.
- Röret ska inte ha skarpare krökar än 90 grader, eftersom det reducerar flätkåpens effektivitet.
- Varning! Om skruvarna eller fästansordningen inte monteras i enlighet med dessa instruktioner, kan det leda till elektriska risker
- Varning! Innan du öppnar terminalerna ska alla strömkretsar kopplas ifrån.
- Använd alltid lock på kokkärl och stekpannor när du använder en gasspis.
- När flätkåpan är i utsugsläge, suger den ut luften i rummet. Försäkra dig om att det finns tillräcklig ventilation. Flätkåpan suger ut dålig lukt från rummet, men inte ånga.

- Flätkåpan är endast avsedd för hemmabruk.









- Om den elektriska sladden är skadad måste den bytas ut av tillverkaren, dennes serviceombud eller liknande kvalificerad person för att undvika risker.
- Denna produkt får användas av barn från 8 år och uppåt och personer med nedsatt fysisk, sensorisk eller mental förmåga eller av personer som saknar erfarenhet och kunskap om det sker under tillsyn eller om de får anvisningar om hur man använder produkten på ett säkert sätt och är medveten om riskerna. Barn får inte leka med produkten. Rengöring och underhåll bör inte utföras av barn utan tillsyn.
- Försiktighet! Enheten och de åtkomliga delarna kan bli varma under användning. Var försiktig och undvik att vidröra värmeelementen. Barn under 8 ska inte befinna sig i närheten utan permanent tillsyn från vuxen.
- Det måste finnas tillfredsställande ventilation i rummet när flätkåpan används samtidigt som man använder produkten som drivs med gas eller andra bränslen.

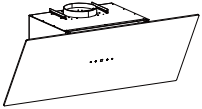
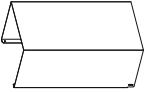

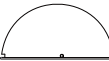
- Det finns en risk för brand om man inte följer instruktionerna vid rengöring.
- Föreskrifter för utsläpp av luft måste uppfyllas.
- Rengör produkten regelbundet genom att följa metoden som anges i avsnittet UNDERHÅLL.
- Av säkerhetsskäl ska endast fäst- eller monteringskruvar av samma storlek som de i bruksanvisningen rekommenderade användas.
- Beträffande information om rengöringsfrekvens, se avsnittet för underhåll och rengöring i bruksanvisningen.
- Rengöring och underhåll bör inte utföras av barn utan tillsyn.
- När den levererade flätkåpan och produkter med annan energi än elektricitet är i drift samtidigt, får rummets negativa tryck inte överskrida 4 Pa (4×10^{-5} bar).
- VARNING! Brandrisk: förvara inte föremål på tillagningsytor.
- Använd inte ångtvätt. Försök ALDRIG att släcka eld med vatten, utan stäng av produkten och täck lågorna med t.ex. ett lock eller en brandfilt.

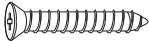
Medföljande delar

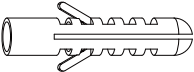
NR.	Beskrivning	Bild	Antal
1	Köksfläkt		1
2	Täckplåt		1
3	Ventilationsrör		1
4	V-klaff		2
5	ventilationsrörets fäste		1
6	Täckplåtens fäste		1
7	Skruv ST4*40		4
8	Skruv ST4*30		4
9	Skruv ST4*8		6
10	Väggplugg		8

INSTALLATION (VENTILENS UTSIDA)

MONTERING AV V-KLAFFEN

Om köksfläkten saknar en monterad V-klaff 1, måste du själv montera de halva delarna i höljet. Bilderna visar endast ett exempel på hur du monterar V-klaffen eftersom utloppet kan variera beroende på olika modeller och konfigurationer. För att montera V-klaffen 1 måste du:

- Montera två halvor 2 i hölje 6;
- Sprint 3 ska vara uppåtriktad;
- Axel 4 ska stickas in i hålen 5 på höljet;
- Upprepa åtgärderna för den andra halva delen.

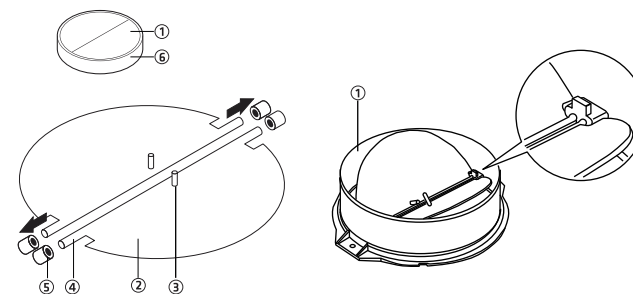

INSTALLATION

Om du har ett utlopp utomhus kan köksfläkten anslutas som på bilden nedan med hjälp av ett ventilationsrör (emalj, aluminium, böjligt rör eller icke-brännbart material med en innerdiameter på 150 mm).

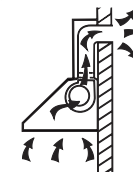

1. Före installationen, stäng av apparaten och koppla ifrån den från uttaget.



2. Köksfläkten ska placeras 65~75 cm ovanför stekytan för bästa effekt.



Bild 1



Bild 2

- När du har bestämt köksfläktens höjd, mät läget för hålen för att hänga köksfläkten och fästet inuti ventilationsröret. Borra 4 Ø8-hål, 2 för insidan av skorstensfästet och 2 för att hänga upp köksfläkten och håll köksfläkten i nivå. Det fasta läget för den invändiga skorstensfästet är den högsta platsen på den invändiga skorstenen. Se bild 2.
- Skruva fast köksfläkten med 2 st ST4 x 30 mm skruvar på väggen med väggpluggar, använd sedan 2 st ST4 x 40 mm skruvar för att fästa det inre skorstensfästet. Se bild 2.
- Montera V-klaffen och expansionsröret på köksfläkten. Fäst expansionsröret på utloppet med en kabelklämma. **OBS! expansionsröret medföljer inte produkten. Se bild 3.**

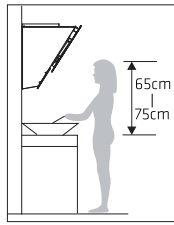

Bild 3

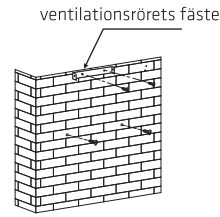

Bild 4

- Montera det yttre skorstensfästet på den yttre skorstenen med 2 st ST4*8 mm-skruvar, se till att den inre skorstenen kan böjas fritt på insidan. Se bild 4.
- Få huven att hänga på väggskruvarna i det fasta läget, justera köksfläktens läge, fäst köksfläkten med 2 st ST4*30 mm säkerhetsskruvar. Obs: De två säkerhetsventilerna sitter på höljets baksida, med 6 mm diameter. Se bild 5.
- Justera höjden på den inre skorstenen till den inre skorstensfästets position och fäst den inre skorstenen och den yttre skorstenen med 4 st ST4*8 mm-skruvar. Se bild 6.

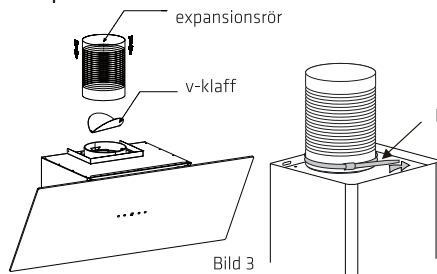

Bild 5

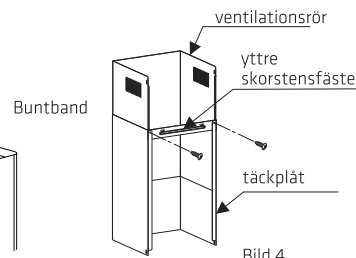

Bild 6

TIPS FÖR MONTERING AV VENTILATIONSRÖR

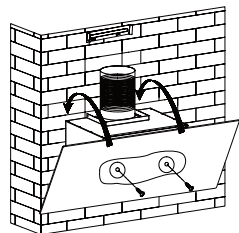
Följande regler måste följas ingående för att få maximalt luftutslag:

- Håll expansionsröret kort och rakt.
- Minska inte storleken på expansionsröret och begränsa det inte.
- När du använder expansionsröret ska du alltid montera röret och dra det stramt för att minimera tryckförlusten.
- Om inte dessa grundläggande instruktioner följs, försämras prestandan och bullret från köksfläkten ökar.
- Allt installationsarbete måste utföras av en kvalificerad elektriker eller kompetent person.
- Anslut inte köksfläktens rörsystem till något befintligt ventilationssystem som används för någon annan apparat som t. ex. värmrör, gasrör eller varmlufts rör.
- Böjvinkeln på expansionsröret får inte vara mindre än 120°. Röret måste vara horisontellt eller ska röret gå upp från startpunkten och ledas till en yttervägg.
- Efter installationen måste man kontrollera att köksfläkten sitter rakt för att förhindra att det samlas fett på änden.
- Kontrollera att expansionsröret som valt för installationen uppfyller alla relevanta föreskrifter och är flamsäkert.

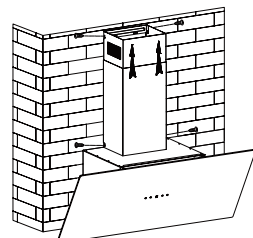
Kontrollera att utloppsröret som valts för installationen uppfyller alla relevanta föreskrifter och är flamsäkert.

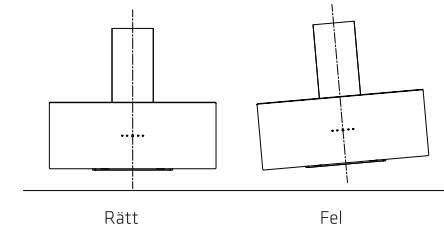

VARNING:



- Av säkerhetsskäl ska endast fäst- eller monteringskruvar av samma storlek som de i bruksanvisningen rekommenderade användas.
- Om skruvarna eller fästordningen inte monteras i enlighet med dessa instruktioner, kan det leda till elektriska risker.

Börja Använda Köksfläkten

Pekskärm med LED-fönster

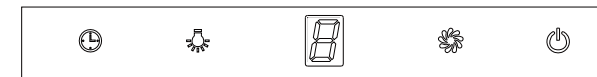

Timer

Lampe

Hastighet Strömbrytare

1. Tryck på "Strömbrytare" för att sätta på och stänga av köksfläkten.
2. Tryck på "Hastighet" flera gånger, motorn körs som låg/mellan/hög/låg/mellan..., hastigheten körs cirkulärt, och LED-displayen visar 1-2-3-1-2... cirkulärt.
3. Tryck på "Lampa", lampan tänds och tryck igen för att släcka. Observera att lampan inte styrs av strömbrytaren.
4. Om du trycker på "Timer" när köksfläkten är i drift, kommer köksfläkten att gå in i status för tystnad (tystnadstiden är 9 minuter), och sedan kommer LED-displayen att visa 9.8.7.6minskande med 1. När tiden är ute kommer huven att stängas av automatiskt och lampan kommer att slockna. Fortsätter du att trycka på "Timer", kommer fläkten att slå på och stänga av "Timer"-funktionen.

FELSÖKNING

Fel	Möjlig orsak	Lösning
Ljus tänd, men motorn fungerar inte	Fläktens strömbrytare avstängd	Välj ett fläktläge.
	Fläktväxling fungerade inte	Kontakta servicecenter.
	Motorfel	Kontakta servicecenter.
Ljus fungerar inte, motorn fungerar inte	Hussäkringar har gått	Återställ/byt säkringar.
	Strömkabel lös eller fränkopplad	Sätt tillbaka kabeln i eluttag. Slå på strömuttag.
Oljeläckage	Envägsventilen och utloppet är inte ordentligt tätade	Läckage från skorstensanslutningen och skyddet
	Läckage från skorstensanslutningen och skyddet	Ta ner skorstenen och täta.
Ljus fungerar inte	Trasiga/felaktiga lampor	Byt lampor i enlighet med dessa instruktioner.
Otillräcklig sugeffekt	Avståndet mellan köksfläkten och gasspisen är för stort	Sätt tillbaka köksfläkten på rätt avstånd.
Köksfläkten lutar	Fästskruvarna är inte tillräckligt åtdragna	Dra åt hängskruven och gör den horisontell.



OBS!

Alla elektriska reparationer på apparaten måste uppfylla kommunala och nationella föreskrifter. Kontakta servicecentret om du är osäker innan du gör något av ovanstående. Koppla alltid bort apparaten från strömkällan innan du öppnar den.

UNDERHÅLL OCH RENGÖRING

Försiktighet:

- Innan underhåll eller rengöring utförs ska köksfläkten kopplas ifrån nätströmmen. Kontrollera att köksfläkten är fränkopplad från vägguttaget och att kontakten är borttagen.



- Yttre ytor är känsliga för repor och slipmärken, följ därför rengöringsanvisningarna för bästa resultat utan skador.

ALLMÄNT

Rengöring och underhåll ska utföras med apparaten kall, speciellt vid rengöring. Undvik att lämna alkaliska eller sura ämnen (citronjuice, vinäger osv.) på ytan.

ROSTFRITT STÅL

Det rostfria stålet måste rengöras regelbundet (t.ex. varje vecka) för att garantera en lång livslängd. Eftertorka med en mjuk trasa. En speciell rengöringsvätska för rostfritt stål kan användas.

OBS!

Se till att torka längs det rostfria stålets struktur för att förhindra att det bildas repmärken kors och tvärs.

KONTROLLPANELENS YTA

Den infällda kontrollpanelen kan rengöras med varmt vatten och diskmedel. Se till att trasan är ren och väl urvriden före rengöring. Använd en torr mjuk trasa för att avlägsna kvarbliven fukt efter rengöringen.

Viktigt

Använd neutrala rengöringsmedel och undvik att använda starka rengöringskemikalier, starka hushållsrengöringsmedel eller produkter som innehåller slipmedel, eftersom detta kommer att påverka apparatens utseende och eventuellt ta bort eventuella tryckningar på kontrollpanelen och upphäva tillverkarens garanti.

FETTNETFILTER

Nätfiltren kan rengöras för hand. Blötlägg dem i ca 3 minuter i vatten med ett fettlösande diskmedel och borsta försiktigt med en mjuk borste. Tryck inte för hårt för att undvika att skada dem. (Låt lufttorka utan direkt solljus.)

Filtren ska tvättas separat från porslin och köksredskap. Använd inte sköljmedel. Följ bilden bredvid för att demontera fettfiltret.

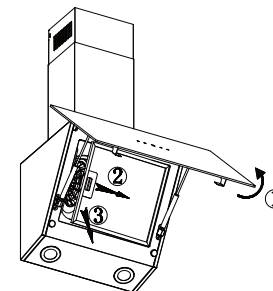

MONTERA FETTNETFILTER

- Du monterar filter i följande fyra steg:
 - Vinkla in filtret i skårorna på köksfläktens baksida.
 - Tryck på knappen på filtrets handtag.
 - Lossa handtaget när filtret passar in på sin plats.
 - Upprepa för varje filter.

KOLFILTER - medföljer inte

Aktivt kolfilter kan användas för dålig lukt. Normalt ska det aktiva kolfiltret bytas var tredje till sjätte månad, beroende på dina matlagingsvanor. Installationsproceduren för aktivt kolfilter är följande:

1. Innan kolfiltren installeras eller byts, koppla ifrån strömmen till produkten.
2. Tryck på filterlåset och ta bort nätfiltret.
3. Vrid kolfiltret på båda sidor om motorn moturs. Byt kolfiltret med mot nya kolfilter.

4. Sätt i nätfiltret.
5. Anslut strömkabeln till eluttaget.

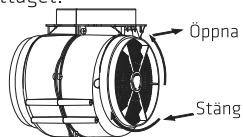

OBS:

- Kontrollera att filtret är ordentligt låst. I annat fall kan det lossna och orsaka skada.
- När det aktiva kolfiltret är fastsatt, sänks sugeffekten.

LAMPBYTTE

<p>Viktigt:</p>	<ul style="list-style-type: none"> ◇ Lampan måste bytas av tillverkaren, dennes serviceombud eller liknande kvalificerad person. ◇ Koppla alltid ifrån strömförsörjningen innan några åtgärder utförs på produkten. När glödlampan hanteras ska den vara helt kall innan man tar i den med händerna. ◇ Håll alltid i lamporna med ett tyg eller handskar för att det inte ska komma svett i kontakt med lampan, eftersom det kan förkorta lampans hållbarhet.
-----------------	--

Obs:

- Innan man byter lamporna, måste produkten vara avstängd och kontakten utdragen.
- Skydda mot fara när du byter lampor genom att t.ex. Använda handskar.

Byta lamporna:

- Ta bort det använda fettfiltret.
- Använd ett verktyg eller handen för att trycka på fjädersprickan på båda sidor av LED-lampan mot insidan, tills lampan trycks ut. Dra sedan ut ljusanslutningskabeln lätt och demontera ljusanslutningskabelns terminal.
- Utför proceduren omvänt för att sätta i lampan.

ILCOS D-kod för lampan är: DSR-1.5/65-S-64

- LED-moduler - rund lampa
- Max. effekt: 2x1,5 W
- Spänningsområde: 12 V likström
- Mått:

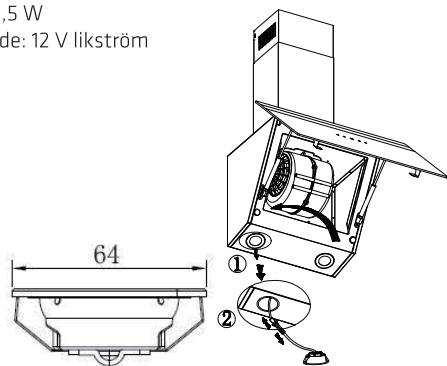

Specifikation:

Modellnr.: POH03060INCB POH03080INCB
 Märkspänning: 220-240V~ 50 Hz
 Motormärkeffekt: 73W
 Lampeffekt: 2*1,5W
 Total effekt: 76W

Datablad för köksfläkt			
Varumärke	Point		
Typ / Modell	POH03060INCB		
Årlig energiförbrukning	AEC-köksfläkt	26,9	kWh
Energieffektivitetsindex	EEl-köksfläkt	34,3	-
Flödesdynamisk effektivitet	FDE-köksfläkt	28,2	-
Belysningseffektivitet (i watt)	LE-köksfläkt	45,6	lux/W
Fettfiltreringsgrad (i %)	GFE-köksfläkt	72,1	-
Luftflödes hastighet vid bästa verkningsgradspunkt	Q BEP	156,4	m ³ /h
Lufttryck vid bästa verkningsgradspunkt	P BEP	124	Pa
Minsta luftflöde	Q min	195,5	m ³ /h
Maximalt luftflöde	Q max	598,3	m ³ /h
Arbetspunkternas högsta inställning		184,9	m ³ /h
Arbetspunkternas lägsta inställning		554,0	m ³ /h
Elektrisk tillförd effekt vid bästa verkningsgradspunkt	W BEP	19,1	W
Nominella effekt på belysningssystemet	W L	3,5	W
Genomsnittliga belysning på kokytan	E mellan	159,6	LUX
Energiförbrukning i viloläge	Ps	0,48	W
Energiförbrukning i avstängt läge	Po	-	W
Ljudeffektnivå	Lwa	min./max.	43/62 dB

Datablad för köksfläkt				
Varumärke	Point			
Typ / Modell	POHO3080INCB			
Årlig energiförbrukning	AEC-köksfläkt	26,9	kWh	
Energieffektivitetsindex	EEl-köksfläkt	31,2	-	
Flödesdynamisk effektivitet	FDE-köksfläkt	28,1	-	
Belysningseffektivitet (i watt)	LE-köksfläkt	36,6	lux/W	
Fettfiltreringsgrad (i %)	GFE-köksfläkt	73,0	-	
Luftflödes hastighet vid bästa verkningsgradspunkt	Q BEP	155,3	m ³ /h	
Lufttryck vid bästa verkningsgradspunkt	P BEP	124	Pa	
Minsta luftflöde	Q min	199,8	m ³ /h	
Maximalt luftflöde	Q max	606,2	m ³ /h	
Arbetspunkternas högsta inställning		189,2	m ³ /h	
Arbetspunkternas lägsta inställning		562,1	m ³ /h	
Elektrisk tillförd effekt vid bästa verkningsgradspunkt	W BEP	19,0	W	
Nominella effekt på belysningssystemet	W L	3,5	W	
Genomsnittliga belysning på kokytan	E mellan	128,3	LUX	
Energiförbrukning i viloläge	Ps	0,48	W	
Energiförbrukning i avstängt läge	Po	-	W	
Ljudeffektnivå	Lwa	min./max.	42/64	dB
Energiförbrukning i avstängt läge	Po	-	W	

MILJÖSKYDD:



Denna produkt är märkt med symbolen för selektiv sortering av kasserad elektronisk utrustning. Det betyder att denna produkt inte får avyttras med hushållsavfall, utan måste stödjas av ett system för selektiv insamling i enlighet med direktiv 2012/19/EU. Den kommer sedan att återvinnas eller demonteras för att minimera miljöpåverkan. Elektriska och elektroniska produkter är potentiellt farliga för miljön och människors hälsa på grund av förekomsten av farliga ämnen. För mer information, kontakta dina lokala eller regionala myndigheter.

OBS:

Följande visar hur man kan minimera den totala inverkan på miljön (t.ex. energiförbrukning) vid matlagningen.

- (1) Montera köksfläkten på en lämplig plats med effektiv ventilation.
- (2) Rengör köksfläkten regelbundet så att inget blockerar luftvägen.
- (3) Kom ihåg att stänga av köksfläktens belysning efter matlagningen.
- (4) Kom ihåg att stänga av köksfläkten efter matlagningen.

INFORMATION FÖR DEMONTERING

Demontera inte produkten på något annat sätt än vad som beskrivs i bruksanvisningen. Produkten kan inte demonteras av användaren. När produkten är uttjänt ska den inte kasseras med hushållsavfall. Kontrollera med din kommun eller återförsäljare för råd om återvinning.

Power International AS,
PO Box 523, N-1471 Lørenskog, Norge

Power Norge:
<https://www.power.no/kundeservice/>
T: 21 00 40 00

Power Danmark:
<https://www.power.dk/kundeservice/>
T: 70 33 80 80

Punkt 1 Danmark:
<https://www.punkt1.dk/kundeservice/>
T: 70 70 17 07

Power Finland:
<https://www.power.fi/tuki/asiakaspalvelu/>
T: 0305 0305

Power Sverige:
<https://www.power.se/kundeservice/>
T: 08 517 66 000