

POWM3A814

Quick User Manual

This washing machine is equipped with automatic safety functions which detect and diagnose at an early stage and react appropriately.

- A. Program selector
- B. Program and function status display window
- C. "Temp." button
- D. "Spin" button

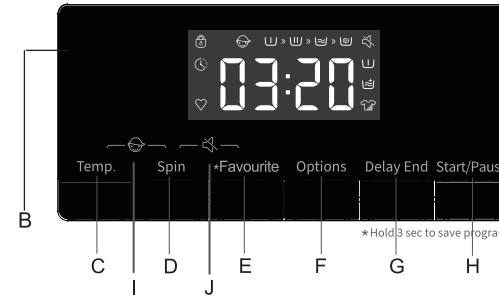
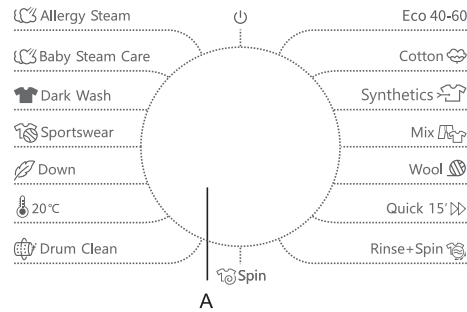

- E. "Favourite" button
- F. "Options" button
- G. "Delay End" button
- H. "Start/Pause" button
- I. Child Lock Function
- J. Mute Function

Program	Care Label	Material / Level of Soiling Washing temperature selected as per the Care Label instruction.	Maximum Wash Load kg	Detergent Compartment			Wash Program Functions						Maximum spin speed rpm		
				Prewash	Main wash	Softener	Delay End	Prewash	Extra rinse	Default rinse times	Intensive	Spin		Temp.	
Cotton --, 20°C, 30°C, 40°C, 60°C, 90°C		Heavily and moderately soiled cotton, or linen. For very heavily soiled items, select the "Prewash" function.	8.0	*	Yes	*	*	*	*	*	3	*	*	*	1400
Synthetics --, 20°C, 30°C, 40°C, 60°C		Moderately soiled synthetics, cotton blended fabrics.	8.0	*	Yes	*	*	*	*	*	3	*	*	*	1400
Allergy Steam (2) 40°C, 60°C		It is suitable for high temperature resistant and less fading fabrics, which removes allergens such as pollens, mites and parasites through high temperature steam.	2.0	*	Yes	*	*	*	*	*	4	*	*	*	1400
Eco 40-60 (1)	—	Normally soiled cotton laundry.	8.0	—	Yes	—	*	—	—	—	1	—	*	—	1400
Wool --, 20°C, 30°C, 40°C		Machine washable wool. (Refer to the washing label attached to the clothing).	2.0	—	Yes	*	*	—	*	—	2	—	*	*	600
Baby Steam Care (2) 40°C, 60°C, 90°C		It is suitable for baby clothes and underwear, etc., which sterilizes and disinfects through high temperature steam.	2.0	*	Yes	*	*	*	*	*	3	*	*	*	1400
Dark Wash --, 20°C, 30°C, 40°C, 60°C	—	Dark textiles made of cotton and dark easy-care textiles.	4.0	*	Yes	*	*	*	*	*	2	*	*	*	1000
Quick 15' --, 20°C, 30°C, 40°C		Cotton, mixed fabrics. Items worn for a short time or newly bought.	1.0	—	Yes	*	*	—	*	—	1	—	*	*	800
Mix --, 20°C, 30°C, 40°C		Mixed loads of moderately soiled cotton and synthetic fabrics.	4.0	*	Yes	*	*	*	*	*	2	*	*	*	1400
Sportswear --, 20°C, 30°C, 40°C		Sportswear and leisure wear made from microfibre fabrics.	2.0	*	Yes	*	*	*	*	*	2	*	*	*	1000
Down --, 20°C, 30°C, 40°C		Machine-washable items stuffed with synthetic fibres, such as pillows, quilts and bedspreads; also suitable for items stuffed with down.	2.0	—	Yes	*	*	—	*	—	2	—	*	*	600
20°C	—	This program is suitable for cotton clothes with light stains, energy saving.	8.0	*	Yes	*	*	*	*	*	2	*	*	—	1400
Drum Clean 90°C	—	Program to remove dirt and bacterial residue that can breed in the machine after it has been used for a period, especially when low temperature washes are used regularly.	—	—	Yes	—	*	—	—	—	1	—	—	—	800
Rinse + Spin	—	This program is defaulted to two rinses and spin.	8.0	—	—	*	*	—	*	—	2	—	*	—	1400
Spin	—	Select the length and speed of the spin manually.	8.0	—	—	—	*	—	—	—	0	—	*	—	1400

*: Optional Functions Yes: Detergent Required —: Cannot be selected --: Temperature of unheated water

(1) The test program: Cotton, 40°C/60°C, 1400rpm, press the 'Options' button to light up the 'strengthen wash icon'.

(2) Allergy Steam and Baby Steam Care both are suitable to sterilize the colorfast clothes. When you see the door glass with water mist, please don't put your hand on the door glass or open the dispenser to prevent burns.

Specifications

Description	Value
Model	POWM3A814
Washing Capacity	8.0kg
Max. spin speed	1400 rpm
Net Weight	58 kg
Rated Voltage	220-240V ~
Heating Power	1500W
Washing Power	300W

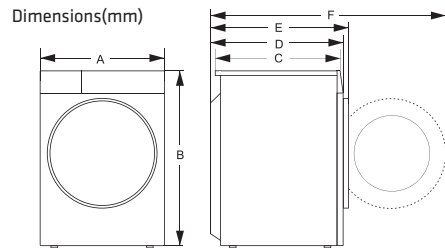

index	Dimension(mm)
A	595
B	845
C	460
D	510
E	540
F	1000

Add Detergent, Close the Door and Set the Program

- Load the clothes to be washed in the drum and close the door. Add the detergent into the relevant compartments for the type of program you are going to select. Add detergent as described in **Detergent and Additives** section of **User's Operation Manual**.
1. Turn on the power.
 2. Spin program selection button to required program, "off" must be passed through if pointer's initial position is not "off", start up.
 3. Select washing temperature and spin speed by pressing "Temp" and "Spin" buttons.
 4. Press "Options" button to select additional functions.
 5. After starting the program, display window displays program length (hours: minutes) and additional function options in sequence.

Addition function selection

At standby state, press "Options" button to select additional function for current program. Select only one function for each press, and then corresponding icon flashes. After starting up, program cannot be changed.

Pre-wash

- Select the function to conduct pre-wash so as to enhance washing effects and better remove stains. This function is suitable for heavy dirt clothes.
- Before inflowing, laundry detergent/washing powder can be added to pre-wash box, and washing powder must be added to main wash box.

Extra Rinse

After set the function of rinsing adding, the program runs the rinsing process once again before running the softening, and the total running time of the program increases accordingly.

Intensive

The function can be selected to prolong washing time, strengthen washing effects and remove stain better.

Inlet water warning

If tap is not opened, or water pressure is too low, display screen will prompt "F01" to give alarm.

Drainage warning

If the pipe is squeezed, drainage will not be smooth. In case of failing to completely drain for long time, display screen will prompt "F03" to give alarm.

Door Lock Icon

- After the program starts, the Door Lock icon will light up and the door will be locked.
- After completing program, door lock unlocks automatically.
 - During pause, if door opening condition can be met halfway, the door lock will unlock and its indicator light will go out.
 - When door lock indicator light flashes, door shall not be opened forcibly so as to avoid personal injury.

Delay End Function

- Delay end function allows to run the machine at the consumers' convenience, for example, at night when electricity is cheaper.
- Only under the standby mode, this button is valid for selecting the reservation time.
 - After the reservation function is selected, the time will increase 1h when each time the reservation button is pressed. Before reservation, if the program time does not satisfy the integral multiple of 1h, it shall be completed by pressing the reservation key for the first time, and then the time increases 1h when each time the reservation button is pressed. If the reservation is selected, before the program runs, the current reservation can be cancelled by turning the button to select other programs.
 - The delay time must be longer than the wash program length as the delay time is the time program will finish. For example: if the selected program time is 02:28, the delay time selected must be between 03:00 and 24:00.
 - When the reservation process is operated, the icon of 'reservation time' will be on. When the reservation process is finished, the icon of 'reservation time' will be off, while the icon of the 'remaining time' will be on.

Favourite

After selecting the program and setting each parameter and starting, long press the Favorite key for 3s to memorize the selected program, temperature, rotational speed and other related settings, and then the Favorite symbol lamp will be on. Under the circumstance that the Favorite lamp is not on, short press the Favorite key, then the program will be switched to the program memorized last time; and meantime, the temperature, rotational speed and other parameters will automatically change into the parameters memorized last time.

At this moment, if switching the program or pressing other keys, the panel will display a new program and parameters, and the Favorite symbol lamp will be off.

When the user uses it for the first time, if he/she has never long pressed the Favorite key to collect programs, he/she can short press the Favorite key and then the cotton linen program and its default settings will be collected by default.

Mute Function

When the machine is in the state of holding, pause or operation, press "**Spin+Favourite**" buttons for 2 seconds, the display will show mute function fault icon. All the buzzing will be turned off except the alarms.

When the machine is in the mute state, press "**Spin+Favourite**" buttons for 2 seconds until mute function fault icon light off. All the buzzing will be activated.

Automatic weighting

Washing machine displays "----" after startup, indicating that it is weighing automatically. It will adjust program length (hours: minutes) automatically according to weight of clothes.

Child Lock

- To strengthen the safety of children, this machine is equipped with Child Lock function.
- When the programme starts, press "**Temp.+Spin**" button for 2 seconds. Child Lock icon will light up, and then Child Lock is set up. Repeat the same operation, the Child Lock will be released.
- When the Child Lock is set, all function buttons will be shielded.
 - When you turn the machine off by rotating the program selection button to "Off", child lock is released.
 - After completing program, child lock will automatically unlock.

To Start the Program

After you have selected your options and placed detergent within the detergent dispenser, turn on the water tap and press the "**Start/Pause**" button. The screen will display the current program progression with icons from left to right. It also displays the remaining program time.

To Cancel the Program or Reselect the Options

1. Rotate the program to "**Off**" for 3 seconds to turn off the machine.
2. Select the new program and options.
3. Press "**Start/Pause**" button to turn on the machine without adding any extra detergent.

End of the Program

When programme finished its running, it will display "**End**". If no operation is taken in 2 minutes, the machine will turn off automatically.

1. Rotate the program to "**Off**" to turn off the machine;
2. Close the tap;
3. Open the door and take the washed clothes out;
4. Slightly open the door to remove moisture in the pump.

Programme Instructions

1. The eco 40-60 programme is able to clean normally soiled cotton laundry declared to be washable about 40 °C to 60 °C, together in the same cycle, and that this programme is used to assess the compliance with the EU ecodesign legislation.
2. The power consumption of the off-mode is 0.49W, and the left-on mode is 0.49W.
3. The most efficient programmes in terms of energy consumption are generally those that perform at lower temperatures and longer duration.
4. Loading the household washing machine up to the capacity indicated by the manufacturer for the respective programmes will contribute to energy and water savings.
5. Correct use of detergent, softeners and other additives. Do not apply excessive detergent. This may affect the washing results adversely.
6. Periodic cleaning, including optimal frequency, and limescale prevention and procedure.
7. Noise and remaining moisture content are influenced by the spinning speed: the higher the spinning speed in the spinning phase, the higher the noise and the lower the remaining moisture content.
8. The product information and QR code are reflected in the energy consumption label, the product registration information can be obtained by scanning the QR code.
9. The information of standard programmes.

Program	Selected Temperature (°C)	Rated Capacity (kg)	Maximum temperature in drum (°C)	Program duration (h:min)	Energy consumption kWh/cycle	Water consumption litres/cycle	Remaining moisture content (%)	Maximum speed reached rpm
Eco 40-60 full load	—	8	36	3:26	0.780	55.0	52.50	1400
Eco 40-60 half load	—	4	29	2:48	0.370	40.0	52.50	1400
Eco 40-60 1/4 load	—	2	26	2:48	0.220	30.0	52.50	1400
20°C	20	8	20	1:50	0.240	68.0	55.00	1400
Cotton	60	8	57	3:49	1.220	68.0	55.00	1400
Mix	40	4	40	1:58	0.880	65.0	55.00	1400
Quick 15'	40	1	40	0:30	0.450	25.0	55.00	800

The values given for programmes other than the eco 40-60 programme are indicative only.

Quick User Manual

POWM3A814

Vaskemaskinen har automatiske sikkerhetsfunksjoner som oppdager og diagnostiserer tidlig stadium og reagerer riktig.

- A. Programvelger
- B. "Start/Pause" knapp
- C. Displayvindu for program - og funksjonsstatus
- D. "Forsinket slut" knapp
- E. "Favoritt" knapp

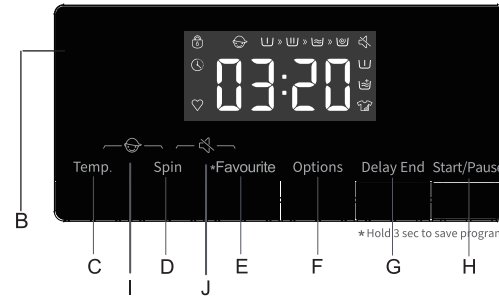
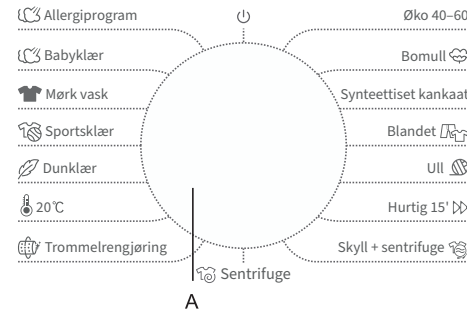

- F. "Tillegg" knapp
- G. "Sentrifuge" knapp
- H. "Temp." knapp
- I. Barnesikring
- J. Demping

Program	Pleiermerke	Materiale / skittenhetsnivå Vasketemperatur valgt i henhold til instruksjonene på vaskelappen.	Maks. vaskemengde i kg	Vaskemiddelrom			Vaskeprogramfunksjoner							Maks. sentrifuge-hastighet i o/min
				Forvask	Hovedvask	Mykner	Forsinket slutt	Forvask	Ekstra skyll	Standard skylletider	Intens	Sentrifuge	Temp.	
Bomull --, 20°C, 30°C, 40°C, 60°C, 90°C		Kraftig og moderat skittent bomull eller lin. For svært skitne artikler velger du «Forvask» - funksjonen.	8.0	*	Ja	*	*	*	*	3	*	*	*	1400
Synteetiset kankaat -20°C, 30°C, 40°C, 60°C		Moderat skittent syntetisk materiale, blandet bomullsstoff.	8.0	*	Ja	*	*	*	*	3	*	*	*	1400
Allergiprogram(2) 40°C, 60°C		Dette programmet er egnet for tøy som tåler høye temperaturer og ikke falmer lett. Det som fjerner allergener som pollen, midd og parasitter med damp med høy temperatur.	2.0	*	Ja	*	*	*	*	4	*	*	*	1400
Øko 40-60(1)	—	Normalt skittent bomullstøy.	8.0	—	Ja	—	*	—	—	1	—	*	—	1400
Ull .20°C, 30°C, 40°C		Maskinvaskbar ull. (Se vaskeetiketten som er festet til klærne).	2.0	—	Ja	*	*	—	*	2	—	*	*	600
Babyklær (2) 40°C, 60°C, 90°C		Dette programmet er egnet for babyklær og undertøy osv., da det steriliserer og desinfiserer med høy temperatur.	2.0	*	Ja	*	*	*	*	3	*	*	*	1400
Mørk vask -20°C, 30°C, 40°C, 60°C	—	Mørke tekstiler laget av bomull og mørke lettstelte tekstiler.	4.0	*	Ja	*	*	*	*	2	*	*	*	1000
Hurtig 15' --, 20°C, 30°C, 40°C		Bomull, blandede stoffer. Gjenstander brukt i kort tid eller nykjøpt.	1.0	—	Ja	*	*	—	*	1	—	*	*	800
Blandet --, 20°C, 30°C, 40°C		Blandede mengder moderat skittent bomull og syntetiske stoffer.	4.0	*	Ja	*	*	*	*	2	*	*	*	1400
Sportsklær -20°C, 30°C, 40°C		Sportsklær og fritidsklær laget av mikrofiberstoffer.	2.0	*	Ja	*	*	*	*	2	*	*	*	1000
Dunklær -20°C, 30°C, 40°C		Maskinvaskbart tøy fylt med syntetiske fibre, som puter, dyner og sengetepper; også egnet for tøy fylt med dun.	2.0	—	Ja	*	*	—	*	2	—	*	*	600
20°C	—	Dette programmet er egnet for bomullstøy med lette flekker og sparer strøm.	8.0	*	Ja	*	*	*	*	2	*	*	—	1400
Trommelrensing 90°C	—	Program for å fjerne smuss og bakterierester som kan formere seg i maskinen etter at den har vært brukt en stund, spesielt når det ofte vaskes med lav temperatur.	—	—	Ja	—	*	—	—	1	—	—	—	800
Skyll + sentrifuge	—	Dette programmet er som standard satt til to skyllinger og sentrifugering.	8.0	—	—	*	*	—	*	2	—	*	—	1400
Sentrifuge	—	Velg lengden og hastigheten på sentrifugering manuelt.	8.0	—	—	—	*	—	—	0	—	*	—	1400

* : Valgfrie funksjoner Ja: Vaskemiddel nødvendig — : Kan ikke velges -- : Temperatur på ikke oppvarmet vann D : Standard

Velg egnet vasketemperatur i henhold til instruksjonene på pleieetiketten på klærne. Ellers kan klærne bli skadet

(1) Testprogrammet: Bomull, 40/60 °C, 1400 o/m. Trykk «Alternativer»-knappen for å vise ikonet «kraftig vask».

(2) Allergidampvask og Baby-dampvask er egnet for å sterilisere fargefast tøy. Når du ser vanndamp på dørglasset, må du ikke legge hånden på dørglasset eller åpne dispenserer for å forhindre forbrenning.

Spesifikasjoner

Beskrivelse	Verdi
Modell	POWM3A814
Vaskekapasitet	8.0kg
Maks. sentrifugehastighet	1400 o/m
Nettovekt	58 kg
Merkespenning	220-240 V~
Varmeeffekt	1500W
Vaskeeffekt	300W

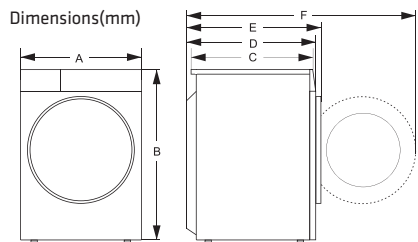

index	Dimension(mm)
A	595
B	845
C	460
D	510
E	540
F	1000

Tilsett vaskemiddel, lukk døren, og still inn programmet

Legg klærne som skal vaskes i trommelen, og lukk døren. Tilsett vaskemiddel i de rommene for typen program du skal bruke, og tilsett vaskemiddel som beskrevet i delen

Vaskemidler og tilsetningsstoffer i Bruksanvisningen.

- Slå på strømmen.
- Drei programvelgeren til ønsket program. Du må via «av» hvis velgeren ikke er på «av» til å begynne med.
- Velg vasketemperatur og sentrifugehastighet ved å trykke knappene «Temp.» og «Spin».
- Trykk «Options»-knappen for å velge flere funksjonen.
- Når programmet har startet, viser displayvinduet programmets lengde (timer: minutter) og tilleggsfunksjoner i rekkefølge.

Velge tilleggsfunksjoner

I ventemodus kan du trykke «Options»-knappen for å velge tilleggsfunksjoner for gjeldende program. Velg kun én funksjon for hvert trykk, så blinker det tilsvarende ikonet. Etter oppstart kan ikke programmet endres.

Forvask

- Velg funksjonen for å utføre forvask for å forbedre vaskeeffekten og fjerne flekker bedre. Denne funksjonen er egnet for velg skittent tøy.
- Før vannet tas inn, må vaskepulver tilsettes i hovedvaskboksen. Man kan også legge vaskemiddel/vaskepulver tilsettes i forvaskboksen.

Ekstra skyll

- Når man har stilt inn funksjonen for å legge til skylling, skyller programmet en gang til før mykgjøring. Den samlede kjøretiden til programmet øker tilsvarende.

Intensiv

- Funksjonen brukes for å forlenge vasketiden, vaske grundig og fjerner flekker mere effektivt.

Advarsel om inntak av vann

Hvis kranen ikke er åpen, eller vanntrykket er for lavt, viser displayet «F01» for å varsle.

Tappeadvarsel

Hvis røret står i klem, tappes ikke vann jevnt. Hvis det går lang tid uten å kunne tappe helt ut, viser displayet advarselen «F03».

Dørlåsikon

- Når programmet starter, lyser dørlåsikonet og døren låses.
- Når programmet er ferdig, låses dørlåsen opp automatisk. Under pause, hvis døråpningstilstanden kan oppfylles halveis, låses dørlåsen opp og indikatorlampen slukkes.
 - Når indikatorlampen for dørlås blinker, skal døren ikke åpnes med makt for å unngå personskaide.

Forsink slutfunksjon

Forsinkelse slutfunksjon gjør det mulig å kjøpe maskinen når det gjelder forbrukerne, for eksempel om natten når strømmen er billigere.

- Bare under ventemodus, er denne knappen gyldig for valg av reservasjoner tid.
- Etter at reservasjonsfunksjonen er valgt, øker tiden 1t når hver gang du trykker på reservasjonsknappen. Før bestilling, hvis programtiden ikke tilfredsstillende det integrerte multiplumet på 1t før reservasjonen, skal den fullføres ved å trykke reservasjonstasten for første gang, og deretter øker tiden 1t når hver gang reservasjonsknappen trykkes. Hvis reservasjonen er valgt, før programmet kjøres, kan den gjeldende reservasjonen avbrytes ved å vri på knappen for å velge andre programmer.
- Forsinkelsestiden må være lengre enn vaskeprogrammets lengde, ettersom forsinkelsestiden er det tidspunktet programmet er ferdig. For eksempel: hvis valgt programtid er 02:28, må den valgte forsinkelsestiden være mellom 03:00 og 24:00.
- Når reservasjonsprosessen blir utført, vil ikonet for 'reservasjonstid' være på. Når bestillingsprosessen er ferdig, vil ikonet for 'reservasjonstid' være av.

Favoritt

Når du har valgt program, stilt inn parametere og startet, holder kan du holde inne Favoritt-knappen i 3 sekunder for å lagre det valgte programmet, temperaturen, rotasjonshastigheten og andre relaterte innstillinger. Da lyser Favoritt-lampen. Hvis Favoritt-lampen ikke lyser, trykker du Favoritt-knappen kort, så byttes programmet til det som ble lagret sist. I mellomtiden vil temperaturen, rotasjonshastigheten og andre parametere automatisk endres til parametere lagret forrige gang.

Hvis du på dette tidspunktet bytter program eller trykker andre knapper, vil panelet vise et nytt program og parametre, og Favoritt-lampen slukkes.

Hvis man aldri har trykket Favoritt-knappen for å lagre et program, kan man trykke Favoritt-knappen kort, så hentes bomull og lin-programmet med sine standardinnstillinger som standard.

Mute funksjonen

Når maskinen er i stand til at holde, pause eller betjenes, skal du trykke på "Spin+ Favourite"-knappene i 2 sekunder. Displayet vil vise mute-funksjonsfjllikonet. Al brummer vil bli slået fra undtagen alarmerne. Når maskinen er i mute-tilstand, skal du trykke på "Spin+ Favourite"-knappene i 2 sekunder, indtil mute-funksjonsfjllikonet lyser. Al brummer vil bli aktivert.

Automatisk veiing

Vaskemaskinen viser «-» etter oppstart, noe som indikerer at den veier automatisk. Programlengden (timer: minutter) justeres automatisk i henhold til vekten på klærne.

Barnesikring

For å beskytte barn har denne maskinen en barnesikringsfunksjon.

- Når programmet starter, holder du inne knappene «Temp.+Spin» i 2 sekunder. Da er barnesikringen satt. Gjør dette for å frigjøre barnesikringen.
- Når barnesikringen er satt, blir alle funksjonsknapper sikret.
 - Når du slår av maskinen ved å dreie programvalgknappen «Av», frigjøres barnesikringen.
 - Når programmet er ferdig, låses barnesikringen opp automatisk.

Starte programmet

Når du har valgt alternativer og lagt vaskemiddel i vaskemiddelbeholderen, skrur du på vannkranen og trykker «Start / Pause»-knappen. Skjermen viser progresjonen i gjeldende program med ikoner fra venstre til høyre. Den viser også gjenværende tid i programmet.

Avbryte programmet eller velge alternativer på nytt

- Drei knotten til «Av» i 3 sekunder for å slå av maskinen.
- Velg det nye programmet og alternativene.
- Trykk «Start / Pause»-knappen for å slå på maskinen uten å tilsette ekstra vaskemiddel.

Programmets slutt

Når programmet er ferdig med å kjøre, vises «End». Hvis ingenting gjøres på 2 minutter, slår maskinen seg av automatisk.

- Drei knotten til «Av» for å slå av maskinen.
- Lukk kranen.
- Åpne døren og ta ut klesvasken.
- Åpne døren litt for å fjerne fuktighet i pumpen.

point

Programinstruksjoner

- Øko 40-60-programmet kan rengjøre normalt skittent bomullstøy som det står kan vaskes ved ca. 40 til 60 °C sammen i samme syklus. Dette er programmet som brukes til å vurdere samsvar med EUs lovgivning for miljøvennlig design.
- Strømforbruket når avslutt er 0,49 W, påslått er 0,49 W.
- De mest effektive programmene når det gjelder energiforbruk er generelt de som bruker lavere temperaturer og har lengre varighet.
- Du kan spare vann og strøm ved å fylle vaskemaskinen opp til kapasiteten som produsenten har angitt for programmet.
- Riktig bruk av vaskemiddel, myknere og andre tilsetningsstoffer. Ikke bruk for mye vaskemiddel. Dette kan gå ut over vaskeresultatet.
- Periodisk rengjøring, inkludert optimal hyppighet, og kalkforebygging og prosedyre.
- Støy og fukt som er igjen i tøyet påvirkes av sentrifugehastigheten. Høyere sentrifugehastighet gir mer støy og mindre fukt.
- Produktinformasjon og QR-kode står på energiforbruksetiketten. Produktregistreringsinformasjon får du ved å skanne QR-koden.
- Informasjon om standardprogrammer.

Program	Valgt temperatur (°C)	Nominell kapasitet (kg)	Maksimal temperatur i trommelen (°C)	Programvarighet (t:min)	Energiforbruk kWh/syklus	Vannforbruk liter/syklus	Gjenværende vanninnhold (%)	Maksimal hastighet nådd o/m
Øko 40-60 full last	—	8	36	3:26	0.780	55.0	52.50	1400
Øko 40-60 halv last	—	4	29	2:48	0.370	40.0	52.50	1400
Øko 40-60 1/4 last	—	2	26	2:48	0.220	30.0	52.50	1400
20°C	20	8	20	1:50	0.240	68.0	55.00	1400
Bomull	60	8	57	3:49	1.220	68.0	55.00	1400
Blandet	40	4	40	1:58	0.880	65.0	55.00	1400
Rask 15'	40	1	40	0:30	0.450	25.0	55.00	800

Verdiene gitt for andre programmer enn øko 40-60-programmet er kun veiledende..

POWM3A814

Pesukone on varustettu automaattisilla turvallisuustoiminnoilla, jotka tunnistavat ja diagnosoivat varhaisessa vaiheessa ja reagoivat asianmukaisesti.

- A. Ohjelmavalitsin
- B. "Käynnistys/Tauko"-painike
- C. Ohjelma- ja toimintotilan näyttöikkuna
- D. "Viivästetty loppu"-painike
- E. "Suosikki"-painike

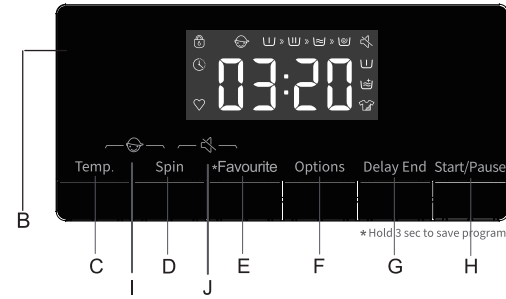
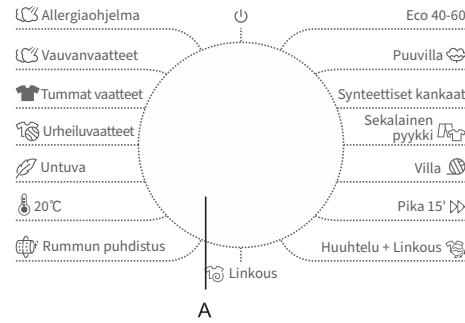

- F. "Lisätoiminnot"-painike
- G. "Linkous"-painike
- H. "Lämpö."-painike
- I. Lapsilukko-toiminto
- J. Mykistys-toiminto

Ohjelma	Pesumerkintä	Materiaali/liikaisuustaso Pesulämpötila valittu hoitomerkin ohjeen mukaisesti.	Maks. pesukuorma kg	Pesuainelokero			Pesuohjelmatoiminnot							Maks. linkousnopeus k/min	
				Esipesu	Normaali pesu	Pehmennysaine	Viivästetty loppu	Esipesu	Ylimääräinen huuhtelu	Oletushuuhtelukerrat	Intensivinen	Linkous	Lämpötila		
Puuvilla -20°C, 30°C, 40°C, 60°C, 90°C		Raskaasti ja kohtalaisesti likaantunut puuvilla tai pellava. Valitse erityisen likaantuneille vaatteille "Esipesu"-toiminto.	8.0	*	Kyllä	*	*	*	*	*	3	*	*	*	1400
Synteettiset kankaat -20°C, 30°C, 40°C, 60°C		Kohtalaisesti likaantuneet synteettiset, puuvillasekoitekankaat.	8.0	*	Kyllä	*	*	*	*	*	3	*	*	*	1400
Allergiaohjelma (2) 40°C, 60°C		Soveltuu korkeaa lämpötilaa kestäville ja vähemmän haalistuville kankailla. Se poistaa allergeenejä, kuten siitepöly, punkit ja syöpäläiset kuumalla höyryllä.	2.0	*	Kyllä	*	*	*	*	*	4	*	*	*	1400
Eco 40-60(1)	—	Normaalisti likaantunut puuvillapyykki.	8.0	—	Kyllä	—	*	—	—	—	1	—	*	—	1400
Villa .20°C, 30°C, 40°C		Konepestävä villa. (Katso vaatteeseen kiinnitetystä pesumerkistä).	2.0	—	Kyllä	*	*	—	*	*	2	—	*	*	600
Vauvanvaatteet (2) 40°C, 60°C, 90°C		Soveltuu vauvanvaatteille ja alusvaatteille jne. Ohjelma steriloi ja desinfioi kuumalla höyryllä.	2.0	*	Kyllä	*	*	*	*	*	3	*	*	*	1400
Tummat vaatteet -20°C, 30°C, 40°C, 60°C	—	Tummat puuvillatekstiilit ja tummat itsestään siljävät tekstiilit	4.0	*	Kyllä	*	*	*	*	*	2	*	*	*	1000
Pika 15' -20°C, 30°C, 40°C		Puuvilla, sekoitekankaat. Vähän aikaa käytetyt tai juuri ostetut vaatteet.	1.0	—	Kyllä	*	*	—	*	*	1	—	*	*	800
Sekalainen pyykki -20°C, 30°C, 40°C		Sekoitus kohtalaisesti likaantunutta puuvillaa ja synteettisiä kankaita.	4.0	*	Kyllä	*	*	*	*	*	2	*	*	*	1400
Urheiluvaatteet -20°C, 30°C, 40°C		Mikrokuitukankaaiset urheilu- ja vapaa-ajan vaatteet.	2.0	*	Kyllä	*	*	*	*	*	2	*	*	*	1000
Untuva -20°C, 30°C, 40°C		Konepestävät, synteettisellä kuidulla täytetyt kohteet, kuten tyynyt, tilkkutäkit ja päiväpeitteet; soveltuu myös untuvatopatuille tuotteille.	2.0	—	Kyllä	*	*	—	*	*	2	—	*	*	600
20°C	—	Tämä energiaa säästävä pesuohjelma soveltuu hieman likaantuneille puuvillavaatteille.	8.0	*	Kyllä	*	*	*	*	*	2	*	*	—	1400
Rummun puhdistus 90°C	—	Ohjelma, joka poistaa lian ja mahdolliset bakteerijäämät koneesta, kun sitä on käytetty jonkin aikaa, erityisesti jos on käytetty usein matalan lämpötilan pesuohjelmia.	—	—	Kyllä	—	*	—	—	—	1	—	—	—	800
Huuhtelu + Linkous	—	Tämän ohjelman oletuksena on kaksi huuhtelua ja linkous.	8.0	—	—	*	*	—	*	*	2	—	*	—	1400
Linkous	—	Valitse manuaalisesti linkouksen kesto ja nopeus.	8.0	—	—	—	*	—	—	—	0	—	*	—	1400

* : Valinnaiset toiminnot Kyllä: Pesuaine pakollinen — : Ei valittavissa -- : Kuumentamattoman veden lämpötila D : Oletus
Valitse asianmukainen vaatteisiin kiinnitettyjen pesumerkintöjen mukainen pesulämpötila, muuten vaatteet voivat vahingoittua.

(1) Testiohjelma: Puuvilla, 40 °C / 60 °C, 1400 rpm, Paina 'Options' Valinnat painiketta syyttäaksesi 'vahvista pesu -kuvaketta'.

(2) Allergiahöyry ja vauvanvaatteiden hoito soveltuvat molemmat väriäpitävien vaatteiden sterilointiin. Kun näet vesihöyryä luukun lasissa, älä aseta kättäsi lasille tai avaa annostelijaa välttääksesi palovamman.

Tekniset tiedot

Kuvaus	Arvo
Malli	POWM3A814
Pesukapasiteetti	8.0kg
Maks. linkousnopeus	1400rpm
Nettopaino	58 kg
Nimellisjännite	220-240 V~
Kuumennusteho	1500W
Pesuteho	300W

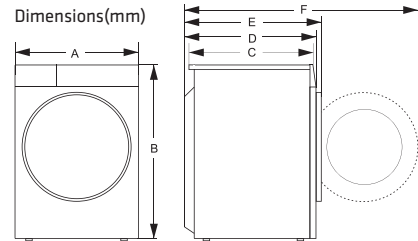

index	Dimension(mm)
A	595
B	845
C	460
D	510
E	540
F	1000

Lisää pesuaine, sulje luukku ja aseta ohjelma

Lisää pestävät vaatteet rumpuun ja sulje luukku. Lisää pesuaine asianmukaiseen lokeroon sen mukaan, minkä pesuohjelmatyypin aiot valita. Lisää pesuainetta, kuten on kuvattu **Käyttöoppaan Pesu- ja lisäaineet** -luvussa.

- Kytke virta päälle
- Kierrä ohjelmavalitsinpainike halutun ohjelman kohdalle. "Pois" on ohitettava, jos osoittimen aloitussijainti ei ole "pois". Käynnistä.
- Valitse pesulämpötila ja linkousnopeus painamalla "**Temp.**", "**Spin**"-painikkeita
- Paina "**Options**"-painiketta valitaksesi lisätoimintoja.
- Käynnistettyäsi ohjelman, näyttöikkunassa näkyy ohjelman pituus (tuntia:minuuttia) ja lisätoimintovalinnat järjestyksessä.

Lisätoiminnon valinta

Paina valmiustilassa "**Options**"-painiketta valitaksesi lisätoiminnon nykyiselle ohjelmalle. Valitse vain yksi toiminto kullakin painalluksella, sen jälkeen vastaava kuvake vilkkuu. Käynnistyksen jälkeen ohjelmaa ei voi muuttaa.

Esipesu

- Valitse toiminto suorittaaksesi esipesun pesutuloksen ja tahrojen poistamisen parantamiseksi. Tämä toiminto sopii raskaasti likaantuneille vaatteille.
- Ennen sisäänvirtausta pyykinpesuainetta/pesupulveria voi lisätä esipesulokeroon ja pesupulveri on lisättävä pääpesulokeroon.

Ylimääräinen huuhtelu

- Huuhtelun lisääminen -toiminnon valitsemisen jälkeen ohjelma suorittaa huuhtelun vielä kerran ennen pehmennystä ja ohjelman kokonaiskäyntiaika lisääntyy sen mukaisesti.

Intensiivinen

- Toiminto voidaan valita pesuajan pidentämiseksi, pesutehon vahvistamiseksi ja tahran poistamiseksi paremmin.

Vedentulovaroitus

Jos hanaa ei ole avattu tai vedenpaine on liian matala, näyttöön tulee näkyviin "F01"-varoitusviesti

Tyhjennysvaroitus

Jos letku on puristuksissa, vesi ei tyhjene vapaasti. Jos kokonaan tyhjennys epäonnistuu pitkäksi aikaa, näyttöön tulee näkyviin "F03"-varoitusviesti.

Luukun lukkokuvake

Kun ohjelma käynnistyy, luukun lukkokuvake syttyy ja luukku lukitaan.

- Kun ohjelma on lopussa, luukun lukko avautuu automaattisesti. Tauon aikana, jos luukun avauksen ehto voi täytyä puoleen väliin, luukun lukko avautuu ja sen merkivalo sammuu.
- Kun luukun lukon merkivalo vilkkuu, luukku ei saa yrittää avata pakotetusti vammaa välttämiseksi.

Ajastustoiminto

Delay Loppuviive-toiminnon avulla konetta voidaan käyttää kuluttajien mukavuuden mukaan esimerkiksi yöllä, kun sähkö on halvempaa.

- Tämä painike on voimassa vain valmiustilassa ajastuksen asettamiseen.
- Kun ajastustoiminto on valittu, ajanvaraus siirtyy 1h aina painettaessa ajastuksen painiketta. Ennen ajastuksen varaamista, jos ohjelma ei hyväksy useampaa 1h -painallusta, tämä onnistuu painamalla ajastuspainiketta ensimmäisellä kerralla ja tämän jälkeen aika siirtyy aina 1h eteenpäin painettaessa ajanvarauksen painiketta. Jos ajastus on varattu ennen ohjelman käynnistymistä, nykyinen ajanvaraus voidaan peruuttaa kääntämällä ohjelmanvalitsimen toiselle ohjelmalle.
- Ajastuksen viiveen aika on oltava pidempi kuin pesuohjelman pituus, sillä viiveen aika merkitsee aikaa, jolloin pesuohjelma päättyy. Esimerkiksi, jos valitun ohjelman kesto on 02:28, ajastuksen viivästyminen täytyy osua ajalle 03:00-24:00.
- Kun ajastus on valittu, 'ajanvarauksen' merkivalo palaa. Kun varausprosessi on valmis, 'varausajan' kuvake on pois päältä.

Suosikki

Valittuasi ohjelman, asetettuasi parametrit ja käynnistäessäsi, paina pitkään Suosikinäppäintä 3 s asettaaksesi muistiin valitun ohjelman, lämpötilan, kierrosnopeuden ja muita asiaan liittyviä asetuksia, jonka jälkeen Suosikki-symbolin merkivalo palaa. Tilanteessa, jossa Suosikki-merkivalo ei pala, paina lyhyesti Suosikki-näppäintä, tällöin ohjelma vaihtuu edellisellä kerralla muistiin asetettuun ohjelmaan; tällöin kierrosnopeus ja muut parametrit vaihtuvat automaattisesti edellisellä kerralla muistiin asetettuihin arvoihin.

Jos tällöin vaihdetaan ohjelmaa tai painetaan muita näppäimiä, paneelissa näytetään uusi ohjelma ja parametrit ja Suosikki-merkivalo sammuu.

Kun käyttäjä käyttää sitä ensimmäistä kertaa, jos hän ei ole ennen painanut pitkään Suosikki-näppäintä ohjelmien asettamiseksi muistiin, hän voi painaa lyhyesti Suosikki-näppäintä, jolloin puuvilla-pellava-ohjelma ja sen oletusasetukset tallennetaan muistiin oletuksena.

Mykistystoiminto

Kun kone on pito-, tauko- tai toimintatilassa, paina "**Spin + Favourite**" -painikkeita 2 sekunnin ajan, näyttöön tulee mykistystoiminnon vikakuvake. Kaikki äänen kytketyvät pois päältä hälytyksiä lukuun ottamatta.

Kun kone on mykistystilassa, paina "**Spin + Favourite**" painikkeita 2 sekunnin ajan, kunnes mykistystoiminnon vikakuvake sammuu. Kaikki äänimerkit aktivoituvat.

Automaattinen punnitus

Pesukoneessa näkyy käynnistyksen jälkeen "—" mikä ilmaisee, että punnitus tapahtuu automaattisesti. Se säättää ohjelman pituuden (tuntia:minuuttia) automaattisesti vaatteiden painon mukaan.

Lapsilukko

Lasten turvallisuuden parantamiseksi tämä kone on varustettu Lapsilukko-toiminnolla.

Kun ohjelma käynnistyy, paina "**Temp. +Spin**" -painiketta 2 sekuntia. Lapsilukko on tällöin asetettu. Toista sama toiminta, niin lapsilukko vapautetaan.

- Kun Lapsilukko on asetettu, kaikki toimintopainikkeet suojataan.
- Kun kytket koneen pois päältä kiertämällä ohjelmanvalinta painikkeen "Pois"-asentoon, lapsilukko vapautetaan.
- Kun ohjelma on lopussa, lapsilukko avautuu automaattisesti.

Ohjelman käynnistäminen

Kun olet valinnut valintasi ja lisännyt pesuainetta pesuaineen annostelijaan, käännä vesihana päälle ja paina "**Start / Pause**"-painiketta. Näytössä näkyy nykyisen ohjelman edistyminen kuvakkeilla vasemmalta oikealle. Se näyttää myös jäljellä olevan ohjelma-ajan.

Ohjelman peruminen tai Valintojen uudelleenvalinta

- Kierrä valitsin "Pois"-asentoon 3 sekunniksi kytkeäksesi koneen pois päältä.
- Valitse uusi ohjelma ja valinnat.
- Paina "**Start / Pause**"-painiketta kytkeäksesi koneen päälle lisäämättä ylimääräistä pesuainetta.

Ohjelman päättymisen

Kun ohjelma on käynyt loppuun, näytössä näkyy "**End**". Jos mitään toimintaa ei tapahdu 2 minuuttia, kone kytkeytyy pois päältä automaattisesti.

- Kierrä valitsin "**Pois**"-asentoon kytkeäksesi koneen pois päältä;
- Sulje hana;
- Avaa luukku ja ota pestyt vaatteet ulos.
- Avaa luukku hieman pumpun kosteuden poistamiseksi.

point

Ohjelmaohjeet

- Eco 40-60 -ohjelma pystyy puhdistamaan normaalisti likaantuneen puuvillapyykin, joiden on ilmoitettu olevan pestäviä noin 40-60 °C -asteessa, yhdessä samassa pesuohjelmassa ja tätä ohjelmaa käytetään EU:n ekosunnittelulainsäädännön noudattamiseen arviointiin.
- Virran kulutus Pois päältä -tilassa on 0,49 W päälle jätetty -tilassa on 0,49 W.
- Tehokkaimmat pesuohjelmat energiankulutuksella mitattuna ovat yleensä niitä, jotka pesevät matalammilla lämpötiloilla pitemmän aikaa.
- Kotitalouspesukoneen täyttäminen valmistajan ilmoittamaan kapasiteettiin kullakin ohjelmalla auttaa energian ja veden säästössä.
- Pesuaineen, pehennysaineen ja muiden lisäaineiden oikea käyttö. Älä käytä liikaa pesuainetta. Tämä voi vaikuttaa heikentävästi pesutuloksiin.
- Säännöllinen puhdistus, sisältäen optimaalisen taajuuden ja kalkkikiven kertymisen ehkäisy ja toimenpide.
- Linkousnopeus vaikuttaa meluun ja jäljelle jäävään kosteussisältöön: mitä korkeampi linkousnopeus linkousvaiheessa, sitä korkeampi melutaso ja matalampi jäljellä oleva kosteustaso.
- Tuotetiedot ja QR-koodi näkyvät energiankulutustarrassa, tuotteen rekisteröintitiedot voi hakea skannaamalla QR-koodin.
- Vakio-ohjelmien tiedot.

Ohjelma	Valittu lämpötila (°C)	Nimelliska-pasteetti (kg)	Rummun maksimil -ämpötila (°C)	Ohjelman kesto (h:min)	Energian kulutus kWh/ ohjelma	Vedenku -lutus litraa/ ohjelma	Jäljelle jäävä kosteussi -säito (%)	Maksimi rpm -nopeus saavutettu
Eco 40-60 täysi täyttö	—	8	36	3:26	0.780	55.0	52.50	1400
Eco 40-60 puoltäyttö	—	4	29	2:48	0.370	40.0	52.50	1400
Eco 40-60 1/4-täyttö	—	2	26	2:48	0.220	30.0	52.50	1400
20°C	20	8	20	1:50	0.240	68.0	55.00	1400
Puuvilla	60	8	57	3:49	1.220	68.0	55.00	1400
Sekoitus	40	4	40	1:58	0.880	65.0	55.00	1400
Pika 15'	40	1	40	0:30	0.450	25.0	55.00	800

Arvot, jotka on annettu muille kuin ECO 40-60 -ohjelmille ovat vain viitteellisiä.

Quick User Manual

POWM3A814

Denne vaskemaskine er udstyret med automatiske sikkerhedsfunktioner, som løbende registrerer og diagnosticerer forløbet, og reagerer i henhold hertil.

- A. Programknop
- B. "Start/Pause" knap
- C. Skærm med visning af program og funktion
- D. "Udsæt afslut" knap
- E. "Favorit" knap

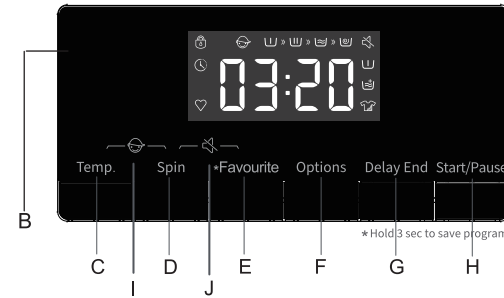
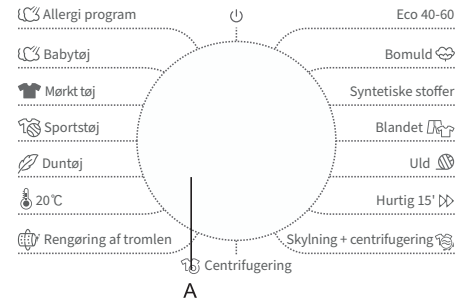

- F. "Indstillinger" knap
- G. "Centrifuger" knap
- H. "Temp." knap
- I. Børnesikringsfunktion
- J. Lydløs-funktion

Program	Pleje mærke	Stoftype/Grad af tilsudsning Vasketemperaturen vælges i henhold til oplysninger på tøjets plejemærkat.	Max. Vaskemængde	Rum til rengøringsmiddel			Funktioner i vaskeprogrammet						Max. centrifugeringshastighed omdrejninger pr. minut	
				Forvask	Vigtigstevar	Blødgøringsmiddel	Forsinkelse slut	Forvask	Ekstra skylning	Standard skylletider	Intensiv	Spin		Temp.
Bomuld --, 20°C, 30°C, 40°C, 60°C, 90°C		Stærkt og moderat snavset bomuld eller linned. Ved meget snavset tøj, skal du bruge funktionen .	8.0	*	Ja	*	*	*	*	3	*	*	*	1400
Syntetiske stoffer -20°C, 30°C, 40°C, 60°C		Moderat snavsede syntetiske stoffer, blandede stoftyper med bomuld.	8.0	*	Ja	*	*	*	*	3	*	*	*	1400
Allergi program (2) 40°C, 60°C		Dette program er velegnet til stoffer, der kan holde til høje temperaturer og som ikke falmer let. Programmet fjerner allergener som pollen, mider og parasitter, ved brug af meget varmt damp.	2.0	*	Ja	*	*	*	*	4	*	*	*	1400
Eco 40-60(1)	—	Normalt snavset bomuldstøj.	8.0	—	Ja	—	*	—	—	1	—	*	—	1400
Uld 20°C, 30°C, 40°C		Maskinvaskbar uld. (Se vaskemærket på tøjet).	2.0	—	Ja	*	*	—	*	2	—	*	*	600
Babytøj (2) 40°C, 60°C, 90°C		Dette program er velegnet til babytøj, undertøj og lignende. Programmet steriliserer og desinficerer tøjet, ved brug af meget varmt damp.	2.0	*	Ja	*	*	*	*	3	*	*	*	1400
Mørkt tøj -20°C, 30°C, 40°C, 60°C	—	Mørke tekstiler af bomuld og mørke letplejende tekstiler.	4.0	*	Ja	*	*	*	*	2	*	*	*	1000
Hurtig 15' --20°C, 30°C, 40°C		Bomuld, blandede stoftyper. Tøj, der har være brugt i kort tid eller nykøbt tøj.	1.0	—	Ja	*	*	—	*	1	—	*	*	800
Blandet --20°C, 30°C, 40°C		Blandede mængder af moderat snavset bomuld og syntetiske stoffer.	4.0	*	Ja	*	*	*	*	2	*	*	*	1400
Sportstøj -20°C, 30°C, 40°C		Sportstøj og fritidstøj af mikrofiberstoffer.	2.0	*	Ja	*	*	*	*	2	*	*	*	1000
Duntøj -20°C, 30°C, 40°C		Maskinvaskbare artikler, der er fyldt med syntetiske fibre, såsom puder, dyner og sengetæpper. Også velegnet til artikler fyldt med dun.	2.0	—	Ja	*	*	—	*	2	—	*	*	600
20°C	—	Dette energibesparende program er velegnet til let snavset bomuldstøj.	8.0	*	Ja	*	*	*	*	2	*	*	—	1400
Rengøring af tromlen 90°C	—	Program til at fjerne snavs og bakterierester, der kan ophobe sig i maskinen, efter at den har været brugt i en periode, især når der regelmæssigt vaskes ved lav temperatur.	—	—	Ja	—	*	—	—	1	—	—	—	800
Skylning+centrifugering	—	Dette program er som standard indstillet til to skylninger og centrifugeringer.	8.0	—	—	*	*	—	*	2	—	*	—	1400
Centrifugering	—	Vælg centrifugerings længde og hastighed manuelt.	8.0	—	—	—	*	—	—	0	—	*	—	1400

* : Ekstra funktioner Ja: Opvaskemiddel påkrævet — : Kan ikke vælges -- : Temperatur på uopvarmet vand D : Standard

Vælg den passende vasketemperatur i henhold til oplysningerne på tøjets plejemærke. Hvis dette ikke gøres, kan tøjet blive beskadiget

(1) Testprogrammet: Bomuld, 40°C/60°C, 1400 o/min. Tryk på "Valgmuligheder" knappen, hvorefter ikonet "Styrket vask" lyser.

(2) Programmerne Allergidamp og Dampplejning af babytøj er begge velegnet til at sterilisere farvet tøj. Når du er damp på glaslågen, skal du undgå at røre eller åbne lågen, da dette kan føre til forbrændinger.

Specifikationer

Beskrivelse	Værdi
Model	POWM3A814
Vaskekapacitet	8.0kg
Maks. centrifugeringshastighed	1400 o/min
Nettovægt	58 kg
Nominal spænding	220-240 V~
Varmeeffekt	1500W
Vaskeeffekt	300W

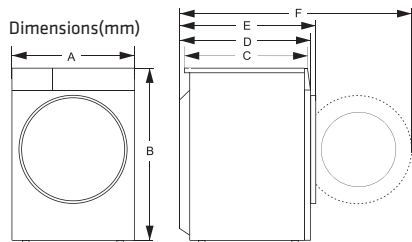

index	Dimension(mm)
A	595
B	845
C	460
D	510
E	540
F	1000

Tilføj vaskemiddel, luk lågen og vælg program

Put vasketøjet i tromlen og luk lågen. Tilføj vaskemidlet i de relevante kamre i henhold til det ønskede program. Tilføj vaskemiddel, som beskrevet i afsnittet **Vaskemiddel og tilsætningsstoffer i brugsvejledningen**.

1. Tænd for strømmen.
2. Sæt programknoppen på det ønskede program. Hvis knoppen ikke står på "Sluk", skal den først drejes forbi "Sluk".
3. Vælg vasketemperaturen og centrifugeringshastigheden, ved at trykke på knapperne **"Temp."** og **"Spin"**.
4. Tryk på **"Options"** for, at vælge ekstra funktioner.
5. Når programmet startes, viser skærmen programmets længde (timer: minutter) og eventuelle valgte ekstra funktioner i rækkefølge.

Valg af ekstra funktioner

Sørg for, at maskinen står på standby, og tryk på knappen **"Options"**, for at vælge en ekstra funktion til det aktuelle program. Vælg kun én funktion for hvert tryk, hvorefter det tilsvarende ikon blinker. Programmet kan ikke ændres, når det først startes.

Forvask

- Vælg denne funktionen, hvis tøjet skal forvaskes. Dette giver en grundigere vask og er bedre til, at fjerne pletter. Denne funktion er velegnet til meget snavset tøj.
- Før programmet startes, skal du tilføje vaskemiddel/vaskepulver i kamret til forvasken, og vaskepulver i kamret til hovedvasken.

Ekstra skyl

- Når ekstra skyldning vælges, skyller programmet tøjet en ekstra gang, før blødgøringen køres. Denne ekstra funktion forlænger programmets samlede køretid.

Intensiv

- Funktionen kan vælges til at forlænge vasketiden, styrke vaskeeffekten og mere effektivt fjerne pletter.

Advarsel om vandindløb

Hvis vandhanen ikke åbnes, eller hvis vandtrykket er for lavt, viser skærmen alarmer "F01".

Advarsel om dræning

Hvis røret klemmes, drænes vandet ikke jævnt. Hvis vandet ikke drænes helt i længere tid, viser skærmen alarmer "F03".

Ikon for lågelås

Når programmet startes, lyser ikonet for lågens lås og lågen låses.

- Når programmet er færdig, låses lågen automatisk op. Hvis betingelserne for, at låse lågen op halvvejs gennem programmet, låses lågen op og dens lysindikator holder op med at lyse.

- Når lysindikatoren for lågens lås blinker, må lågen ikke tvinges åben, da dette kan føre til personskader.

Forsinkelse slutfunktion

Delay End-funktionen gør det muligt at køre maskinen, når det passer for brugerne, f.eks. om natten, når elektriciteten er billigere.

- Kun i standbytilstand kan denne knap bruges til at vælge reservationstidspunktet.
- Når reservationsfunktionen er valgt, vil tiden stige med 1 time, hver gang der trykkes på reservationsknappen. Hvis programtiden ikke opfylder det hele multiplum af 1 time før reservation, skal den afsluttes ved at trykke på reservationstasten første gang, og derefter øges tiden med 1 time, hver gang der trykkes på reservationstasten. Hvis reservationen er valgt, kan den aktuelle reservation annulleres ved at dreje på knappen for at vælge andre programmer, før programmet kører.
- Forsinkelsestiden skal være længere end vaskeprogrammets længde, da forsinkelsestiden er det tidspunkt, hvor programmet afsluttes. F.eks.: Hvis den valgte programtid er 02:28, skal den valgte forsinkelsestid være mellem 03:00 og 24:00.
- Når reservationsprocessen er i gang, vil ikonet for "reservationstid" være tændt. Når reservationsprocessen er afsluttet, slukkes ikonet for "reservationstid".

Favoritter

Når du har valgt et program og indstillet alle parametrene, skal du starte programmet og holde Favorit-knappen nede i 3 sekunder, hvorefter det valgte program, temperaturen, centrifugeringshastigheden og andre relaterede indstillinger gemmes. Herefter lyser favorit-ikonet. Hvis favorit-ikonet ikke lyser, skal du trykke på Favorit-knappen, hvorefter programmet skifter til det sidst gemte program. Temperaturen, centrifugeringshastigheden og andre parametre sættes automatisk på de sidst gemte parametre. Hvis du herefter skifter program eller trykker på andre knapper, viser skærmen et nyt program og nye parametre, og

favorit-ikonet lyser ikke.

Når brugeren bruger apparatet for første gang, og favorit-knappen ikke er blevet holdt nede, for at gemme et program, gemmes bomuldsprogrammet og dets standardindstillinger som standard, hvis der trykkes på favorit-knappen.

Mute funktionen

Når maskinen er i stand til at holde, pause eller betjenes, skal du trykke på **"Spin+ Favorite"**-knapperne i 2 sekunder. Displayet vil vise mute-funktionsfejlikonet. Al brummen vil blive slået fra undtagen alarmerne. Når maskinen er i mute-tilstand, skal du trykke på **"Spin+ Favorite"**-knapperne i 2 sekunder, indtil mute-funktionsfejlikonet lyser. Al brummen vil blive aktiveret.

Automatisk vejning

Når vaskemaskinen starter viser skærmen "-", hvilket betyder at den automatisk vejer tøjet. Herefter justerer den automatisk programmets længde (timer: minutter) i henhold til tøjets vægt.

Børnesikring

For at gøre maskinen mere sikker at bruge, er den udstyret med en børnesikring.

Når programmet starter, skal du holde **"Temp. +Spin"** nede i 2 sekunder. Herefter slås børnesikringen til. Gentag dette for, at slå børnesikringen fra.

- Når børnesikringen slås til, kan ingen af funktionsknapper bruges.
- Når maskinen slukkes ved, at sætte programknoppen på "Sluk", slås børnesikringen fra
- Når programmet er færdig, slås børnesikringen automatisk fra.

Sådan startes en program

Når du har valgt det ønskede indstillinger og fyldt vaskemiddel i skuffe til vaskemiddel, skal du åbne for vandhanen og trykke på knappen **"Start/Pause"**. Skærmen viser forløbet i det aktuelle program med ikoner fra venstre mod højre. Den viser også, hvor lang tid der er tilbage af vaskeprogrammet.

Sådan annulleres et program og sådan vælges indstillingerne igen

1. Sæt programknoppen på **"Sluk"** i 3 sekunder, for at slukke for maskinen.
2. Vælg det nye program og indstillinger.
3. Tryk på **"Start/Pause"**-knappen for, at tænde maskinen uden at tilføje ekstra rengøringsmiddel.

Når programmet er færdig

Når programmet er færdig med at køre, vises **"End"** på skærmen. Hvis der ikke gøres noget i 2 minutter, slukker maskinen automatisk.

1. Sæt programknoppen på **"Sluk"**, for at slukke for maskinen.
2. Luk vandhanen.
3. Åbn lågen og tag det vaskede tøj ud.
4. Åbn lågen på klem, for at fjerne fugten i pumpen.

Programvejledninger

1. Programmet Eco 40-60 kan rengøre normalt beskidt bomuldstøj, der kan vaskes på 40 °C eller 60 °C i samme vask. Dette program bruges til at vurdere produktets miljøvenlige design i overensstemmelse med EU-lovgivningen.
2. Strømförbruget, når produktet er slukket er 0,49 W, og når det efterlades tændt, er det 0,49 W
3. De mest energibesparende programmer er generelt dem, der bruger en lavere temperaturer og som kører længere.
4. Når vaskemaskinen fyldes op til punktet, som producenten anbefaler i hver program, hjælper det med at spare på energi- og vandforbruget.
5. Korrekt brug af vaskemiddel, skyllemidler og andre tilsætningsstoffer. Brug ikke for meget rengøringsmiddel. Dette kan påvirke vaskeresultatet negativt.
6. Periodisk rengøring, herunder optimal frekvens, og kalkforebyggelse og procedure.
7. Støj og resterende fugtindhold påvirkes af centrifugeringshastigheden: Jo højere centrifugeringshastigheden er i centrifugeringsfasen, jo højere er støjen og jo lavere er det resterende fugtindhold.
8. Produktoplysningerne og QR-koden kan findes på energimærket. Oplysninger om produktregistreringen kan findes, ved at scanne QR-koden.
9. Oplysninger om standardprogrammer.

Program	Valgt temperatur (°C)	Nominel kapacitet (kg)	Maksimal temperatur i tromlen (°C)	Program-varighed (t:min)	Energiforbrug kWh per vask	Vandforbrug liter per vask	Restere inde fugtighed -sindhold (%)	O/min på maksimal hastighed
Eco 40-60 hel bundt vasketøj	—	8	36	3:26	0.780	55.0	52.50	1400
Eco 40-60 halv bundt vasketøj	—	4	29	2:48	0.370	40.0	52.50	1400
Eco 40-60 1/4 bundt vasketøj	—	2	26	2:48	0.220	30.0	52.50	1400
20°C	20	8	20	1:50	0.240	68.0	55.00	1400
Bomuld	60	8	57	3:49	1.220	68.0	55.00	1400
Blandet	40	4	40	1:58	0.880	65.0	55.00	1400
Hurtig 15'	40	1	40	0:30	0.450	25.0	55.00	800

Værdierne til andre programmer end ECO 40-60-programmet er kun vejledende.

POWM3A814

Tvättmaskinen är utrustad med automatiska säkerhetsfunktioner som upptäcker och diagnostiserar i ett tidigt skede och reagerar på lämpligt sätt.

- A. Programväljare
- B. Knappen "Start/Pause"
- C. Display för program - och funktionsstatus
- D. Knappen "Fördröjt slut"

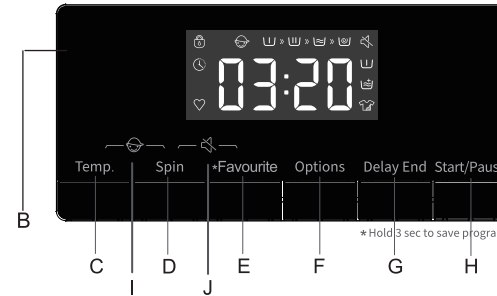
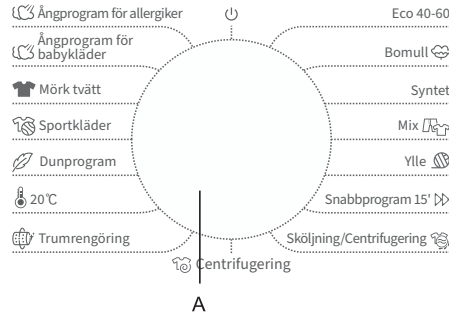

- E. Knappen "Favorit"
- F. Knappen "Tilvalg"
- G. Knappen "Centrifugering"
- H. Knappen "Temp."
- I. Barnlåsfunktion
- J. Ljudlösfunktion

Program	Tvättsymbol	Material / smutsnivå Tvätttemperaturen ska väljas enligt anvisningarna på tvättetiketten.	Max. tvättmängd kg	Tvättmedelsfack			Tvättprogramsfunktioner						Max. centrifugering -shastighet varv/min	
				Förtvätt	Huvudtvätt	Mjukmedel	Fördröjt slut	Förtvätt	Extraskölj	Förinställda sköjtider	Intensivt	Centrifugering		Temp.
Bomull --, 20°C, 30°C, 40°C, 60°C, 90°C		Kraftigt och måttligt smutsad bomull eller linne. För kraftigt smutsade plagg väljer du funktionen "Förtvätt".	8.0	*	Ja	*	*	*	*	3	*	*	*	1400
Syntet -, 20°C, 30°C, 40°C, 60°C		Syntetmaterial och bomullsblandade tyger som är måttligt smutsade.	8.0	*	Ja	*	*	*	*	3	*	*	*	1400
Ångprogram för allergiker (2) 40°C, 60°C		Lämpligt för temperaturbeständiga och mindre blekande tyger och som avlägsnar allergener som pollen, kvalster och parasiter med hjälp av ånga vid hög temperatur.	2.0	*	Ja	*	*	*	*	4	*	*	*	1400
Eco 40-60	—	Normalt smutsad bomullstvätt.	8.0	—	Ja	—	*	—	—	1	—	*	—	1400
Ylle -, 20°C, 30°C, 40°C		Maskintvättbar ull. (Se tvättetiketten som sitter på kläderna).	2.0	—	Ja	*	*	—	*	2	—	*	*	600
Ångprogram för babykläder (2) 40°C, 60°C, 90°C		Lämpligt för babykläder och underkläder etc., som steriliseras och desinficeras med hjälp av ånga vid hög temperatur.	2.0	*	Ja	*	*	*	*	3	*	*	*	1400
Mörk tvätt -, 20°C, 30°C, 40°C, 60°C	—	Mörka textilier av bomull och mörka lättskötta textilier.	4.0	*	Ja	*	*	*	*	2	*	*	*	1000
Snabbprogram 15' -, 20°C, 30°C, 40°C		Bomull, blandade tyger. Plagg som har använts en kort tid eller är nyinköpta.	1.0	—	Ja	*	*	—	*	1	—	*	*	800
Mix -, 20°C, 30°C, 40°C		Blandad tvätt av måttligt smutsade bomulls- och syntetmaterial.	4.0	*	Ja	*	*	*	*	2	*	*	*	1400
Sportkläder -, 20°C, 30°C, 40°C		Sport- och fritidskläder av mikrofibermaterial.	2.0	*	Ja	*	*	*	*	2	*	*	*	1000
Dunprogram -, 20°C, 30°C, 40°C		Maskintvättbara artiklar fyllda med syntetfibrer, t.ex. kuddar, täcken och sängöverkast. Även lämpligt för artiklar fyllda med dun.	2.0	—	Ja	*	*	—	*	2	—	*	*	600
20°C	—	Detta program är lämpligt för bomullskläder med mindre fläckar, energibesparande.	8.0	*	Ja	*	*	*	*	2	*	*	—	1400
Trumrengöring 90°C	—	Program för att avlägsna smuts och bakterierester som kan växa i maskinen efter att den har använts under en period, särskilt tvätt i låg temperatur används regelbundet.	—	—	Ja	—	*	—	—	1	—	—	—	800
Sköljning/Centrifugering	—	Detta program är förinställt på två sköljningar och centrifugering.	8.0	—	—	*	*	—	*	2	—	*	—	1400
Centrifugering	—	Välj längden och hastigheten på centrifugeringen manuellt.	8.0	—	—	—	*	—	—	0	—	*	—	1400

* : Valfria funktioner Ja: Tvättmedel krävs — : Kan inte väljas -- : Temperatur på ouppvärmat vatten D : Standard

(1) Testprogrammet: Bomull, 40°C/60°C, 1400rpm. Tryck på knappen "Options" för att tända symbolen "stärka tvätt".

(2) Anti-allergi-ånga och Ånga för babyartiklar. Båda tvättprogrammen är lämpliga för att sterilisera de färgbeständiga kläderna. När du ser luckglasat med vattendimma, lägg inte handen på luckglasat eller öppna dispensern för att förhindra att du bränner dig.

Specifikationer

Beskrivning	Värde
Modell	POWM3A814
Tvättkapacitet	8.0kg
Max. centrifugeringshastighet	1400 varv per minut
Nettovikt	58 kg
Märkspänning	220-240 V~
Uppvärmningseffekt	1500W
Tvätteffekt	300W

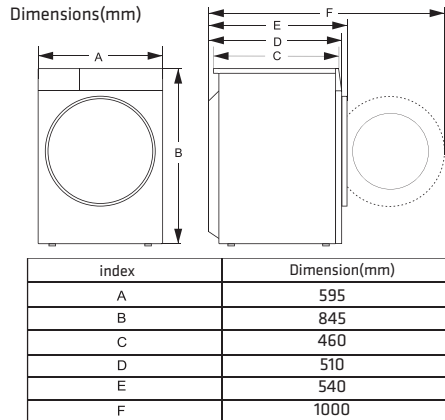

Fyll på tvättmedel, stäng luckan och ställ in programmet

Lägg in de kläder som ska tvättas i trumman och stäng luckan. Lägg tvättmedlet i de relevanta facken för den typ av program som du ska välja, lägg i tvättmedlet enligt beskrivningen i avsnittet **Tvättmedel och tillsatser i bruksanvisningen**.

- Slå på strömmen.
- Vrid programvalsknappen till önskat program, "Off" måste passeras om pekarens utgångsläge inte är "Off", starta upp.
- Välj tvätttemperatur och centrifugeringshastighet genom att trycka på knapparna "Temp." och "Spin".
- Tryck på knappen "Options" för att välja ytterligare funktioner.
- När programmet har startat visas programlängden (timmar och minuter) och ytterligare funktionsalternativ i tur och ordning i visningsfönstret.

Val av tilläggsfunktion

I vänteläge trycker du på knappen "Options" för att välja ytterligare funktion för det aktuella programmet. Välj endast en funktion för varje tryck och motsvarande ikon blinkar. Efter start kan programmet inte ändras.

Förtvätt

- Välj funktionen för förtvätt för att förbättra tvätteffekten och avlägsna fläckar bättre. Den här funktionen är lämplig för kläder som är hårt smutsade.
- Före infloppet kan tvättmedel tillsättas i förtvättfacket och tvättmedel måste tillsättas i huvudtvättfacket.

Extraskölj

- När funktionen för sköljning har ställts in, kör programmet sköljningen en gång till innan mjukgörningen startar och den totala körtiden för programmet ökar i enlighet med detta.

Intensiv

Funktionen kan väljas för att förlänga tvättiden, stärka effekterna vid tvätt och effektivare avlägsna fläckar.

Varning gällande inloppsvatten

Om kranen inte öppnas eller om vattentrycket är för lågt kommer skärmen att visa "F01" som ett larm.

Varning gällande dränering

Om slangen kläms ihop blir dräneringen inte jämn. Om det inte går att tömma helt och hållet under en längre tid kommer skärmen att visa "F03" som ett larm.

Lucklåsikon

- När programmet startar lyser lucklåsikon och luckan är låst.
- När programmet är slutfört öppnas lucklåset automatiskt. Om lucköppningsvillkoret kan uppfyllas halvvägs under paus kommer lucklåset att låsas upp och indikatorlampan slocknar.
 - När indikatorlampan för lucklås blinkar får luckan inte öppnas med våld för att undvika personskador.

Fördröjt slut

Fördröjningsfunktionen vid slutcykeln gör det möjligt att dra i gång tvättmaskinen när det passar dig själv, till exempel under natten eller när elen är billigare.

- Endast under viloläget är denna knapp giltig för val av reservationstid.
- Efter att reservationsfunktionen har valts kommer tiden att öka 1-timme för varje gång reservationsknappen trycks in. Om programtiden ej uppfyller integralmultiplern på 1-timme före bokningen, ska den slutföras genom att trycka på bokningsknappen för första gången, och sedan ökar tiden 1-timme för varje gång du trycker på bokningsknappen. Om reservationen är vald, innan programmet körs, kan den aktuella reservationen annulleras genom att vrida på knappen för att välja andra program.
- Fördröjningstiden måste vara längre än tvättprogrammets längd eftersom fördröjningstiden är den tid som programmet avslutas. Till exempel: om den valda programtiden är 02:28 måste den fördröjningstid som väljs vara mellan 03:00 och 24:00.
- När reservationsprocessen väljs så kommer ikonen för 'reservationstid' att vara på. När bokningsprocessen färdigställs så kommer ikonen för 'bokningstid' att vara avstängd.

Favorit

När du har valt program och ställt in varje parameter och startat, hållt ner favoritknappen i 3 sekunder för att memorera det valda programmet, temperaturen, rotationshastigheten och andra relaterade inställningar och sedan kommer lampan för Favorit-symbolen att lysa. Om favoritlampan inte är tänd kan du trycka kort på favoritknappen för att ändra programmet till det program som memorerades senast och under tiden ändras temperatur, rotationshastighet och andra parametrar

automatiskt till de parametrar som memorerades senast. Om du byter program eller trycker på andra knappar visas ett nytt program och nya parametrar på panelen och lampan för favoritsymbolen släcks. Om användaren aldrig har hållit ner favoritknappen för att samla in program när han/hon använder den första gången kan han/hon trycka kort på favoritknappen och då kommer bomullslinneprogrammet och dess standardinställningar att samlas in som standard.

Stäng av ljud-funktion

När maskinen är i läget för att hålla, pausa eller använda, tryck på "Spin+ Favourite" -knapparna i 2 sekunder, Displayen visar ikonen för tyst-funktionsfel. Allt surrande kommer att stängas av utom larmen.

När maskinen är i tyst läge trycker du på "Spin + Favourite" -knapparna under 2 sekunder tills ikonen för tyst-funktionsfel släcks. Allt surrande aktiveras.

Automatisk vägning

Tvättmaskinen visar "-" efter start, vilket visar att den väger automatiskt. Den justerar programlängden (timmar: minuter) automatiskt beroende på klädernas vikt.

Barnlås

För att stärka barnens säkerhet är maskinen utrustad med en barnlåsfunktion.

När programmet startar trycker du på "Temp. +Spin" i 2 sekunder. Barnlåset aktiveras. Upprepa samma åtgärd och barnlåset inaktiveras.

- När barnlåset är aktiverat är alla funktionsknappar skyddade.
- När du stänger av maskinen genom att vrida på programreglaget till "Av", inaktiveras barnlåset.
- När programmet är slutfört inaktiveras barnlåset automatiskt.

Starta programmet

När du har valt dina alternativ och placerat tvättmedlet i tvättmedelsbehållaren, vrider du på vattenkranen och trycker på "Start / Pause". På displayen visas det aktuella programförloppet med ikoner från vänster till höger. Den visar också den återstående programtiden.

Avbryta programmet eller välja om alternativen

- Vrid programmet till "Av" i 3 sekunder för att stänga av maskinen.
- Välj det nya programmet och alternativen.
- Tryck på "Start / Pause" för att sätta igång maskinen utan att tillsätta extra tvättmedel.

Programavslut

När programmet har avslutats visas "End". Om ingen åtgärd vidtas på 2 minuter stängs maskinen av automatiskt.

- Vrid programmet till "Av" för att stänga av maskinen;
- Stäng kranen;
- Öppna luckan och ta ut de tvättade kläderna;
- Öppna luckan en aning för att avlägsna fukt i pumpen.

Programinstruktioner

- Programmet Eco 40-60 kan rengöra normalt smutsad bomullstvätt som förklarats kunna tvättas vid 40-60 °C i samma cykel och detta program används för att bedöma om den uppfyller EU:s lagstiftning om ekodesign.
- Strömförbrukningen i avstängt läge är 0,49 W, och i vänteläge 0,49 W.
- De mest effektiva programmen när det gäller energiförbrukning är i allmänhet de som utförs vid lägre temperaturer och längre tid.
- Att fylla hushållstvättmaskinen upp till den kapacitet som tillverkaren anger för respektive program bidrar till energi- och vattenbesparingar.
- Korrekt användning av tvättmedel, sköljmedel och andra tillsatser. Använd inte för mycket tvättmedel. Detta kan påverka tvättresultatet negativt.
- Periodisk rengöring, inklusive optimal frekvens, förebyggande av kalkavlagringar och förfarande.
- Buller och återstående fukthalt påverkas av spinnhastigheten: ju högre spinnhastighet i centrifugeringsfasen, desto högre buller och lägre återstående fukthalt.
- Produktinformationen och QR-koden återspeglas på energianvändningsetiketten, och information om produktregistrering kan erhållas genom att skanna QR-koden.
- Information om standardprogrammen.

Program	Vald temperatur (°C)	Nominell kapacitet (kg)	Högsta temperatur i trumman (°C)	Programmet längd (tim: min)	Energiförbrukning kWh/cykel	Vattenförbrukning liter/cykel	Restfukthalt (%)	Maximalt varvtal (rpm)
Eco 40-60 full maskin	—	8	36	3:26	0.780	55.0	52.50	1400
Eco 40-60 halvfull maskin	—	4	29	2:48	0.370	40.0	52.50	1400
Eco 40-60 1/4 maskin	—	2	26	2:48	0.220	30.0	52.50	1400
20°C	20	8	20	1:50	0.240	68.0	55.00	1400
Bomull	60	8	57	3:49	1.220	68.0	55.00	1400
Mix	40	4	40	1:58	0.880	65.0	55.00	1400
Snabb 15'	40	1	40	0:30	0.450	25.0	55.00	800

De värden som anges för andra program än Eco 40-60-programmet är endast vägledande.

