

point

Heat Pump Dryer

9kg

PODR5AD9HP

PODR5AT9HP

User Manual

LIFE MADE EASIER

GB

Thank you for purchasing your new POINT HEAT PUMP DRYER. These operating instructions will help you use it properly and safely. We recommend that you spend some time reading this instruction manual in order that you fully understand all the operational features it offers. Read all the safety instructions carefully before use and keep this instruction manual for future reference.

NO

Takk for at du kjøpte din nye POINT VARMEPUMPETØRKETROMMEL. Denne bruksanvisningen vil hjelpe deg med å bruke den på en trygg og riktig måte. Vi anbefaler at du tar deg tid til å lese gjennom hele bruksanvisningen for å bli fortrolig med alle funksjonene som tilbys. Les alle sikkerhetsanvisningene nøye før bruk, og oppbevar bruksanvisningen for fremtidig referanse.

FI

Kiitos, kun valitsit uuden POINT HEAT PUMPPUKUIVAUSRUMMUN. Nämä käyttöohjeet opastavat sinua käyttämään laitetta oikein ja turvallisesti. Suosittelemme, että käytät hieman aikaa tämän käyttöoppaan lukemiseen, jotta ymmärrät täysin, mitä toimintoja laitteessa on. Lue kaikki turvallisuusohjeet huolellisesti ennen laitteen käyttöä ja säilytä käyttöopas myöhempää tarvetta varten.

DK

Tak for dit køb af denne TØRRETUMBLER MED VARMEPUMPE FRA POINT PRO. Disse brugervejledninger hjælper dig med at bruge dette apparat rigtigt og sikkert. Vi anbefaler, at du læser denne brugervejledning, så du får en fuld forståelse af hvordan alle funktionerne virker. Læs sikkerhedsforskrifterne grundigt inden brug, og gem denne brugervejledning til senere brug.

SE

Tack för att du har köpt din nya POINT TORKTUMBLARE MED VARMEPUMP. Denna bruksanvisning hjälper dig att använda den på ett säkert och korrekt sätt. Vi rekommenderar att du tar dig tid att läsa igenom denna bruksanvisning för att till fullo förstå alla driftfunktioner som den erbjuder. Läs noga igenom alla säkerhetsinstruktioner före användning och spara bruksanvisningen för framtida bruk.

Instruction manual - english	page	4	-	33
Bruksanvisning - norsk	side	34	-	63
Käyttöohjeet - suomi	sivu	64	-	93
Brugsanvisning - dansk	side	94	-	123
Bruksanvisning - svenska	side	124	-	153

GB

NO

FI

DK

SE

1. Safety Information

- ◇ Carefully read the this instruction manual before using the dryer.
- ◇ Please do not use the dryer without reading and understanding these instructions first.
- ◇ These instructions for use of a dryer are supplied with different types or models of dryers. Therefore, they may include descriptions of settings or equipment that are not available in your dryer.
- ◇ Failure to observe the instruction for use or inappropriate use of the dryer may result in damage to the laundry or the appliance, or injury to the user. Keep the instruction manual handy, near the dryer.
- ◇ Your dryer is intended solely for household use. If the dryer is used for professional, for-profit purposes, or purposes exceeding normal use in a household, or if the dryer is used by a person who is not a consumer, the warranty period shall be equal to the shortest warranty period required by relevant legislation.
- ◇ The dryer is made in compliance with all relevant safety standards.



WARNING:

To reduce the risk of explosion, fire, death, electric shock, injury, or scalding to persons when using this product, follow basic precautions, including the following.

Installation

- Follow the instructions for correct installation of the dryer and connection to the power mains.
- For appliances with ventilation openings in the base, a carpet must not obstruct the openings.
- The appliance must not be installed behind a lockable door, a sliding door or door with a hinge on the opposite side to that of the tumble dryer, in such a way that a full opening of the tumble dryer door is restricted.
- All and any repairs or maintenance tasks on the dryer should only be done by trained experts. Unprofessional repair may result in an accident or major malfunction.
- To avoid danger, a damaged power cord may only be replaced by the manufacturer, a service technician, or an authorized person.
- After installation, the dryer should stand still for two hours before it is connected to the power mains.
- At least two persons are required to install the tumble dryer on top of a washing machine.
- Install the dryer in a room with adequate ventilation and a temperature between 10°C and 25°C.
- Always use the ducts or hoses supplied with the dryer.
- Place the dryer on a level and stable solid (concrete) base.
- Never block the air exhaust (evacuation opening).
- Do not place the dryer on a carpet with long fibers as this may impede air circulation.

- Air in the dryer environment should not contain dust particles.
- The appliance may not be in contact with a wall or adjacent furniture.
- This appliance must not be stored or used in any outdoor location.
- Adequate ventilation must be provided to avoid the back flow of gases into the room from appliances burning other fuels, including open fires.

Electrical Safety

- If the supply cord is damaged, it must be replaced by the manufacturer, its service agent, or similarly qualified persons in order to avoid a hazard.
- The dryer must not be connected to the power mains using an extension cord.
- Do not connect the tumble dryer to an electrical outlet intended for an electric shaver or a hair dryer.
- The dryer is protected with an automatic switch-off system in the event of overheating. This system will switch off the dryer if the temperature is too high.
- If the net filter is clogged, the overheating automatic switch-off system may be activated. Clean the filter, wait for the dryer to cool down, and try running it again. If the dryer still fails to start, call a service technician.
- Do not use multiple outlet sockets, an extension power cable, or double adapter with this appliance.
- This appliance must be earthed via the power cord. In the event of malfunction or breakdown, grounding will reduce the risk of electric shock by providing a path of least resistance for the electric current.

- Improper connection of the equipment-grounding conductor can result in risk of electric shock. Check with a qualified electrician or service personnel if you are not sure whether the appliance is properly grounded.
- This appliance is equipped with a power cord with an equipment-grounding earthing pin and a grounding power plug. The power plug must be plugged into an appropriate outlet socket that is installed and grounded in accordance with all local codes and ordinances.
- Never unplug the appliance by pulling on the power cable. Always grip the power plug firmly and pull straight out from the outlet socket.
- Do not spray water inside or outside the appliance to clean it.



WARNING:

- The appliance must not be supplied through an external switching device, such as a timer, or connected to a circuit that is regularly switched on and off by a utility.
- There is a risk of electric shock as the dryer is operated with electricity.
- Check the dryer for visible damage.
- You must not operate the dryer if it is damaged.
- Before connecting the dryer to the power supply, ensure that the electric voltage specified on the rating plate matches the voltage of your socket.
- Ensure that the mains cable is not kinked or trapped, and it does not come into contact with heat sources or sharp edges.

Child Safety

- This appliance can be used by children aged 8 years and above and persons with reduced physical, sensory, or mental capabilities, or lack of experience and knowledge if they have been given supervision or instruction concerning use of the appliance in a safe way and understand the hazards involved. Children shall not play with the appliance. Cleaning and user maintenance shall not be done by children without supervision.
- Children of less than 3 years should be kept away unless continuously supervised.
- Prevent your children and pets from entering the dryer drum.
- Before closing the dryer door and running the program, make sure there is nothing except laundry in the drum (e.g. if a child climbed into the dryer drum and closed the door from the inside).
- Do not leave the appliance door open. Children may hang on the door or crawl inside the appliance, causing damage or injury.

Use

- The tumble dryer is not to be used if industrial chemicals have been used for cleaning.
- The lint filter must be cleaned frequently.
- Do not dry unwashed items in the tumble dryer.
- Items that have been soiled with substances such as cooking oil, acetone, alcohol, petrol, kerosene, spot removers, turpentine, waxes, and wax removers should be washed in hot water with an extra amount of detergent before being dried in the tumble dryer.
- Items such as foam rubber (latex foam), shower caps, waterproof textiles, rubber backed articles, and clothes or pillows fitted with foam rubber pads should not be dried in the tumble dryer.
- Fabric softeners, or similar products, should be used as specified by the fabric softener instructions.
- Remove all objects from pockets such as lighters and matches.
- Oil-affected items can ignite spontaneously, especially when exposed to heat sources such as in a tumble dryer. The items become warm, causing an oxidation reaction in the oil. Oxidation creates heat. If the heat cannot escape, the items can become hot enough to catch fire. Piling, stacking, or storing oil-affected items can prevent heat from escaping and so create a fire hazard.
- If it is unavoidable that fabrics that contain vegetable or cooking oil or have been contaminated by hair care products be placed in a tumble dryer, they should first be washed in hot water with extra detergent - this will reduce, but not eliminate, the hazard.
- In the event of a defect, only use approved spare parts by authorized manufacturers.

- If the condensate tube is blocked or clogged, then tumble dryer operation will be stopped.
- Before moving the dryer or before storing it in a non-heated room during the winter, the condensate tank must be emptied.
- Clean the dryer filters after each drying cycle. If you have removed the filters, replace them before the next drying cycle.
- Do not use any solvents or cleaning agents that could damage the dryer (please observe the recommendations and warnings provided by the manufacturers of the cleaning agents).
- Never add chemicals or fragrances into the condensate tank.
- After the drying process, unplug the dryer power cord from the power outlet.
- The dryer uses a heat pump system to heat the air.
- The system consists of a compressor and a heat exchanger. When the dryer is started, compressor operation (the sound of flowing liquid) or flow of refrigerant may be loud as long as the compressor operates. This is not a sign of malfunction and it will not affect the life of the dryer. In time and with use of the dryer, this noise will become quieter.
- Do not drink or prepare food with the condensed water/distilled water. It can cause health problems to people and pets.
- Remove clothes from the dryer immediately when drying is complete or the power is turned off during the drying process. Leaving clothes that have been dried in the appliance unattended could result in fire, and then hang or lay the clothes flat to cool.

- Never attempt to operate the appliance if it is damaged, malfunctioning, partially disassembled, or has missing or broken parts, including a damaged cord or plug.
- Do not attempt to separate any panels or disassemble the appliance. Do not apply any sharp objects to the control panel in order to operate the appliance.
- Never reach into the appliance while it is operating. Wait until the drum has completely stopped.
- In the event of a flood, disconnect the power plug and contact the After-Sales Service Center.
- Do not push down on the door when the appliance door is open.
- Do not touch the power plug or the appliance controls with wet hands.
- Do not bend the power cable excessively or place a heavy object on it.
- Lint must not be allowed to accumulate around the tumble dryer.
- Keep the area underneath and around the appliance free from combustible materials such as fibers, paper, rags, chemicals, etc.
- As the dryer is heavy, you could injure yourself by trying to lift it. Do not lift the dryer on your own.
- You could cut your hands on the sharp edges of the dryer. Do not hold the dryer by the sharp edges.
- Protruding parts on the dryer may break off when it is lifted or pushed.
- Do not move the dryer by holding onto protruding parts.
- Check the dryer for damage caused during transportation. Never operate a dryer if it is damaged.
- Any residual water in the dryer may freeze and damage the dryer.
- Do not install the dryer in a room that is at risk of frost.

The appliance contains refrigerant which although it is environmentally friendly, is flammable R290. Failure to dispose of it properly may result in a fire or poisoning. Dispose of the appliance properly and do not damage the pipes in the refrigerant circuit.



WARNING:

Never stop a tumble dryer before the end of the drying cycle unless all items are quickly removed and spread out so that the heat is dissipated.



WARNING:

In the appliance enclosure or in the built-in structure, keep ventilation openings clear of obstruction.



WARNING:

Do not damage the refrigerant circuit.

Maximum Capacity

The maximum capacity of dry textile material to be used in the appliance is:

PODR5AD9HP/PODR5AT9HP
9kg

Danger of Hot Surface

- At higher drying temperatures, the door glass will heat up. Be careful to avoid burns. Make sure children do not play near the door glass.
- The back of the dryer may get very hot during operation. Wait for the dryer to cool down completely before touching its back side.
- If you open the dryer door during the drying process, the clothes may be very hot and there is a risk of burning.

Service

- In case of incorrect dryer connection, incorrect use, or servicing by an unauthorized person, the user shall bear the cost of any damage as such damage shall not be covered by warranty.
- The warranty does not cover consumables, minor deviations in color, increased noise that results from appliance age and which does not affect the functionality of the dryer, and aesthetic defects on components, which do not affect the dryer's functionality and safety.

2. Product and Accessories

Name of Parts

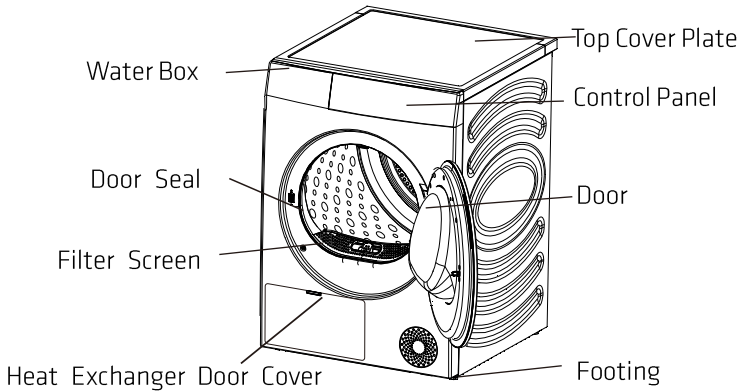

Attached Accessories



Instructions x 1

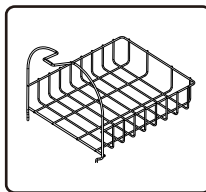

Drying Rack x 1

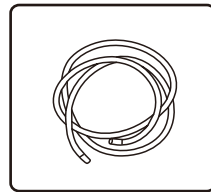

Drain Pipe x 1

3. Installation Method

The dryer must be properly installed by qualified professionals to ensure safe use. The user shall be responsible for the service caused by poor and incorrect installation.

1) Precautions Before Installation

Installation Environment

- ◇ It is recommended to be installed in an embedded space, please reserve the minimum installation clearance for the dryer:
25 mm at the top, 20 mm at the left and right sides and 50 mm at the back.

Installation Requirements

- ◇ Please install the dryer in a dry and well-ventilated place with flat and solid ground. Do not place it on carpet, cardboard, or in a place with direct sunlight.
- ◇ The working environment temperature of the dryer is 5°C-35°C. Do not place it below 0 or at a higher temperature. The appliance performs best at a room temperature of 23 °C.
- ◇ During handling, the inclination angle of the dryer shall not exceed 45°; after handling, it must stand for more than 2 hours.
- ◇ The dryer shall not be placed next to an oven, stove, and other high-temperature equipment, nor next to refrigeration equipment. The back of the dryer must be well ventilated.
- ◇ It is recommended that the dryer and washing machine be placed close to each other to facilitate clothes drying after washing dehydration.
- ◇ Install the appliance on a flat hard floor. The allowable slope under the appliance is 1 degree.

2) Adjustable Feet

- ◇ Press the diagonal on the top of the dryer to confirm whether the dryer is in a stable state.
- ◇ If the dryer shakes, rotate the four adjustable feet at the bottom to adjust them to the appropriate height to ensure that the dryer is in a stable state.
- ◇ Never try to correct any unevenness in the floor with pieces of wood, cardboard, or similar materials under the appliance.

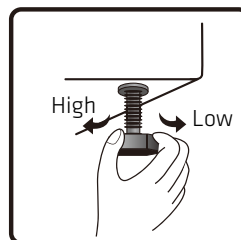
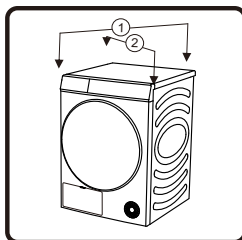

3) Installation of the Drain Pipe

Usually, the condensate water after drying is stored in the water box, and the water box needs to be emptied after each program. If the installation position of the dryer is close to the sewer, or the dryer is stacked on the washing machine, the attached drain pipe can be installed to discharge the water directly to the sewer.

- ◇ Remove the connecting pipe at the rear of the water box, and install the drain pipe among the attached accessories to this position (as shown in the figure). Please confirm that the installation connector is firmly connected.

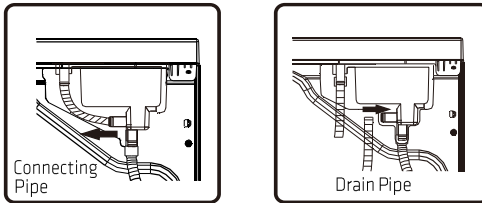

- ◇ Please insert the other end of the drain pipe into the floor drain without twisting or flattening. If the pipe is too long, please cut off the excess part.
- ◇ The drain pipe shall not be higher than the dryer, otherwise the water cannot be drained.
- ◇ Do not place the drain in accumulated water, which may cause back suction.
- ◇ After the drain pipe is installed in place, the condensate water can be discharged directly without emptying the water box after each use.

4) Drying Rack

- ◇ When drying shoes and plush toys, etc., or selecting rack dry, the drying rack can be used.
- ◇ When drying clothes, please take out the drying rack.
- ◇ Installation of Drying Rack: Please tilt the drying rack to a certain angle with the lower end clamped in the two holes of the filter screen and the upper end hooked in the slot of the front support.

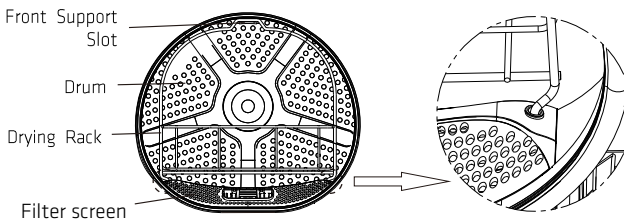

5) Power Supply Connection

- ◇ Ensure that the power supply is consistent with the power requirements of the dryer.
- ◇ The dryer must be grounded reliably.
- ◇ Do not use a power strip or multi-purpose socket for secondary connection.

NOTE

- Always unplug the appliance after use.

6) Stacked Installation

- ◇ The dryer can be stacked with a washing machine with 486mm side plate of the box.
- ◇ When stacking, it shall be fixed with accessories for stacking. Please contact qualified service personnel for installation.
- ◇ Without stacking accessories, the dryer and washing machine must not be stacked to avoid safety accidents.
- ◇ For safety reasons, two or more people need to work together to install. The weight of the appliance and the height of the installation makes the installation procedure too risky for one person.
- ◇ The surface on which the appliance is placed should be clean and level.
- ◇ The stack suit must be placed against the wall with a distance of 50-200mm.

NOTE

- Some models are not sold with all of the available accessories. You may need to purchase the stacking kit first if it was not provided with your model. Please contact the After-Sales Department for purchase.

Stacking Bracket (optional accessories)

- ◇ The clothes dryer and washing machine can also be fixed with a stacking bracket. For the installation method, please refer to the installation instructions attached to the accessories.
- ◇ Please purchase the optional accessories from the After-Sales Department.

4. Drying Instructions

1) Tips for Clothes Drying

- ◇ Clothes must be dehydrated before being put into the dryer. In order to save energy, please increase the dehydration speed of the washing machine to above 1000 rpm.
- ◇ Please shake the dehydrated clothes before putting them into the dryer.
- ◇ In order to achieve the ideal drying effect, please classify the clothes by types and select the appropriate drying program. Each program has its maximum load requirements. Do not overload.
- ◇ After drying clothes, clean the lint and debris filter screen in time.
- ◇ When drying a small amount of clothes, it is recommended to use a timer program.
- ◇ Do not dry starched clothes, because the hardening of the starch layer will reduce the drying effect.
- ◇ Clothes that fade easily should be dried separately.
- ◇ A mixed fabric load can cause the drying time to be extended and the time remaining in the display to pause during active drying. The remaining time will then continue when it is the actual time that remains.

2) Preparation Before Clothes Drying















- ◇ Before drying, please check the clothing tab to confirm whether it is suitable for drying.
- ◇ Empty your pockets and take out coins, pins, keys, and other items to avoid clothing damage.
- ◇ Zip up the zipper, button up the buttons, and tighten the belt. In order to avoid the sound of zippers and buttons during drying, please turn the clothes inside out before putting them into the dryer.
- ◇ Check whether the water box is drained and whether the lint and debris filter has been cleaned and installed in place.

NOTE

- The drying time of clothes will be automatically adjusted according to the following factors:
Type of clothes, load of clothes, water content after dehydration, and ambient temperature.
- Please be sure to check the clothing tag to ensure that the clothes can be dried to avoid damage to the clothes.
- Drying clothes with different textures and thicknesses at the same time will have different drying effects.

3) Sorting the Clothes

- ◇ Clothes have their own fabric care labels, so drying according to the fabric care label is recommended. Sort the clothes into size and type of fabric and then prepare the clothes according to the symbols on the fabric care labels.

Symbol	Description
	Dry
	Tumble Dry
	Permanent Press/Crease Resistant
	Gentle/Delicate
	Do Not Tumble Dry
	Do Not Dry
	High Heating
	Medium Heating
	Low Heating
	No Heating/Air
	No Heating/Air
	Line Dry/Hang to Dry
	Drip Dry
	Dry Flat
	In the Shade

5. Method of Use

1) Control Panel and Functions

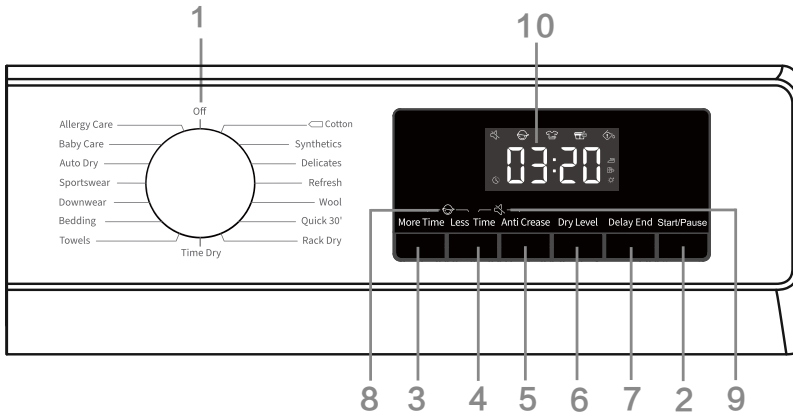

(1). Knob

- It is used to turn the power on/off. In the event of a shut down during operation, rotate the knob to "OFF".
- The dryer will automatically shut down after the program ends. If there is no operation within 2 minutes in the standby mode, the dryer will shut down automatically.
- It is used for program selection. Please refer to the ["Program Guide"] for program introductions.

(2). Start/Pause

- Press the "Start/Pause" key to start or pause the program.
- When the program is suspended, the set functions cannot be changed. If the program or function needs to be changed during operation, or the power is off during operation and the power needs to be powered on again, turn the knob to "Off", then turn the knob again to select the required program and function, and finally start it.

(3). More Time

- Before the program starts, this function can add drying time of the program. Press continuously to cycle through the set tap positions. Different programs have different tap position settings.

(4). Less Time

- Before the program starts, this function can reduce drying time of the program. Press continuously to cycle through the set tap positions. Different programs have different tap position settings.

(5). Anti-crease

- If the clothes cannot be taken out in time after drying, select the anti-crease program. At this time, the inner drum rotates intermittently to prevent clothes from creasing.
- Touch any key or open the door to exit the anti-crease mode. If there is no operation, the longest execution will end automatically after 12 hours by default.

(6). Dry Level

- For selection of drying effect. The default option is , and press the dry level key to select.

 means the clothes can be stored after drying.

 means the clothes have a small amount of water and can be ironed.

 means the clothes can be worn immediately after drying.

(7). Delay End

This function can delay the end time of the program.

- Make an appointment after selecting programs and functions. Press the appointment button to add or reduce the appointment time. The time changes by 1 hour for each press, and the maximum optional time is 24 hours.
- The appointment time is the end time of the program, including the running time of the whole program, so the appointment time must be longer than the running time of the program.
- During the appointment process, the appointment icon is lit up. After the appointment process ends, the appointment text goes out.
- Before the program starts, the selected appointment can be canceled by selecting other programs or function keys.
- After the program is started, to cancel the appointment, shut down and restart the dryer.

(8). Child Lock

In order to avoid children's mis-operation and protect children's safety, this dryer is equipped with a child lock.

- After the program is started, press and hold "More Time + Less Time" simultaneously, the child lock will be enabled and the child lock icon will be lit up. The child lock can be released by the same operation.
- After the child lock function is set, other function keys are locked. If a program ends or restarts after power-off, the child lock function set remains.
- After the child lock function is enabled: Press the "Start/Pause" key to cancel the prompt in case of prompt for lint and debris cleaning. During running in anti-crease mode, the child lock needs to be released manually, and the anti-crease function ends automatically.

(9). Mute





- It is used to turn on/off beeps, except the alarm tone.

- After standby or startup, press and hold the "Less Time + Anti Crease" keys to turn on/off the mute function.
- The mute function will not be released automatically in the event of end of program or power-off.

(10). Display

- It is used to display the remaining time, appointment time, fault code, and other information of the program.
- The time displayed by the program may be different from the actual running time. Due to the influence of type of clothes, load of clothes, water content after dehydration, and ambient temperature, the actual drying time will be automatically adjusted.
- When the program ends, "End" will be displayed.

Icon Description

	Appointment icon. When the icon is lit up, it indicates that the appointment function is enabled.
	Anti-crease icon. When the icon is lit up, it indicates that the anti-crease function is enabled.
	Lint and debris cleaning icon. The flashing icon indicates that the lint and debris need to be cleaned.
	Water box cleaning icon. The flashing icon indicates that the water box needs to be emptied.

(11). Other Functions

Drum Light

- This dryer is equipped with a drum light. In the states of standby, operation (rotate the knob, press any key or open the door), pause, and program ends, the drum light will automatically illuminate for 1 minute and then turn off automatically, so that the drum interior can be seen.

Stop When the Clothes are Dry

- This dryer stops when the clothes are dry. When the load of clothes is small, it is likely that the program is not completed but the clothes have been dried. At this time, the program will end automatically to save energy.

2) Program Guide

NOTE

- Users can choose the appropriate program according to their habits. If the clothes are not completely dried, additional drying of a timer program can be selected.
- When drying large fabrics such as bed sheets and quilt covers, due to a large load, they may be wrapped into clusters, affecting the drying effect. Please take them out and shake them before putting them into the dryer to continue drying.
- When drying down clothes, please turn the clothes inside out before drying.

Sensor Dry Programs

Programs	Type of Clothes	Maximum Capacity (kg)
		PDDR5AD9HP/PDDR5AT9HP
 Cotton	Use this program for thicker non-sensitive cotton laundry of approximately the same thickness. After drying, it will be dry.	9
Synthetics	The program is used for drying delicate laundry made of synthetic fibers.	4.5
Delicates	Use this program to dry highly delicate laundry made of synthetic fibers, which may be slightly moist after the drying process. We recommend using a special-purpose laundry bag.	1
Towels	Use this program for drying non-sensitive items (towels, kitchen cloths). After drying, the items will be dry and ready to be stored in a cupboard.	4
Bedding	Use the program for larger items. When the program is complete, the items will be dry. Adjusted drum rotation prevents the laundry from tangling.	2.5
Down Wear	Use this program to dry textiles stuffed or padded with down (pillows, duvets, jackets, etc.). Dry large items separately and use the Extra Dry function or the Time Program if necessary.	2
Sportswear	Use this program for clothing with a membrane, for sportswear made of mixed materials, and breathable fabrics.	2
Auto Dry	Use this program for thicker non-sensitive cotton laundry of approximately the same thickness. After drying, it will be dry or slightly moist.	4.5
Baby Care	Use this program to dry baby clothes. Clothes dried with this program are usually normally dry.	2
Allergy Care	For removing allergens such as mites.	2
Quick '30	For quick drying of light and thin clothes.	0.5

*EN 61121 test program setting.

*These programs have a reversing function specially for big loads.

Manual and Special Dry Programs

Programs	Type of Clothes	Maximum Capacity (kg)
		PDDR5AD9HP/PDDR5AT9HP
Refresh	In this program the heater is switched off. The program is suitable for refreshing your laundry.	/
Wool	This short program is intended for softening or fluffing clothes made of wool and silk, which have to be dried thoroughly according to manufacturer's instructions.	1
Rack Dry	When using this program, you can place the load to be dried (e.g., small stuffed animals, sneakers, etc.) on the drying rack for drying.	/
Time Dry	Use this program for non-sensitive laundry that is still slightly moist and has to be thoroughly dried. In the time program, remaining moisture is not detected automatically. If the laundry is still damp after the program is complete, repeat the program; if it is too dry and therefore creased and rough to the touch, the drying time you selected was too long.	/

6. Maintenance

Regular maintenance can prolong the service life of the dryer. Be sure to cut off the power supply before maintenance.

1) Exterior of the Dryer

- ◇ Clean with a soft wet cloth and wipe the body surface with a non-corrosive household cleaner.
- ◇ Then, dry it with a soft dry cloth.

2) Door Seal

- ◇ Check the door seal regularly and clean it with a wet cloth if necessary.
- ◇ After use, open the door slightly for ventilation and drying.

3) Clean the Lint and Debris Filter Screen

- ◇ Excessive fluff accumulated on the filter screen will affect the drying effect. Please clean the filter screen after each use.
- ◇ After cleaning, be sure to reinstall the filter screen in place before use.

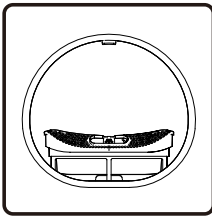

1. Open the door and take out the filter screen from the front support.

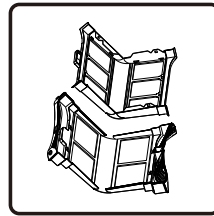

2. Open the filter screen and clean the fluff of the two-layer filter screen with a wet towel or flowing water.

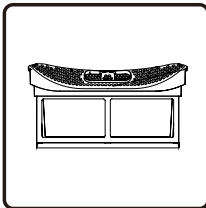

3. After drying the filter screen, reassemble it.

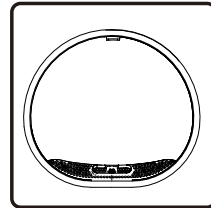

4. Install the filter screen to the front support.

Notes:

- There is a temperature sensor at the bottom of the front support. After the lint and debris filter screen is taken out, please be careful not to touch it to avoid scratching.
- When reinstalling the filter screen, install it in the correct direction and at the correct position.
- Do not use this dryer when the filter screen is not installed correctly.

4) Cleaning of Water Box

- ◇ If the drain pipe is not installed, the condensate water after drying is stored in the water box. Please drain off it in time after each program ends.
- ◇ During running, if the water box is full,  on the display flashes as a prompt. Please empty the water box immediately.
- ◇ The condensate water is not drinkable.

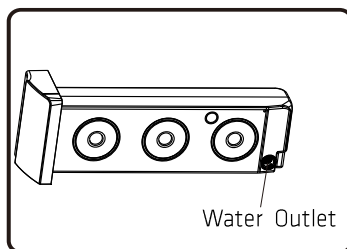
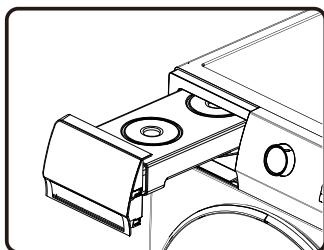

1. Take out the water box horizontally to avoid spillover of condensate water.
2. Dump the condensate water and reinstall the water box in place.

5) Cleaning of the Heat Exchanger

- ◇ Please clean the heat exchanger regularly, otherwise the performance of the dryer will be affected.

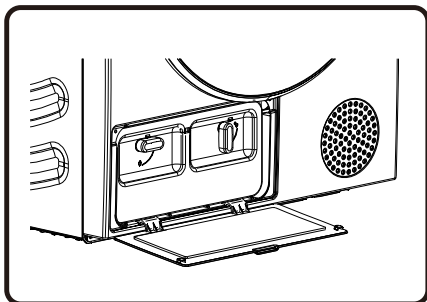

1. Press the buckle of the heat exchanger door cover at the lower left to open the door cover.

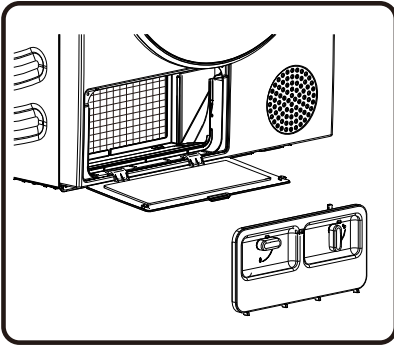

2. Turn the locking knob of the base filter cover to the unlock position. After using for a period of time, if there is dust on the heat exchanger, please remove the dust with tools. Do not touch the heat exchanger directly with your hands to avoid injury.

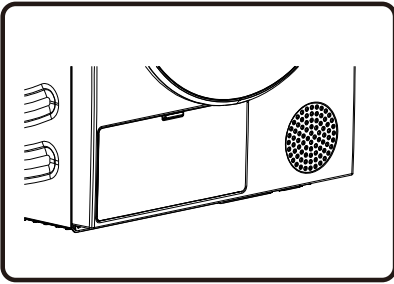

3. Install the cleaned filter and filter cover back to the original positions, lock the knob, and close the heat exchanger door cover.

7. Troubleshooting

When the machine fails to operate normally, it may not be a fault. Please refer to the following methods for troubleshooting. If the fault still exists after self-handling according to the recommended method, please unplug the power supply and contact us for After-Sales Service.

All consequences caused by maintenance by the user himself or by hiring non-professional after-sales personnel will be borne by the user.

Fault Phenomenon	Recommended Handling Method
The dryer cannot be started	<ul style="list-style-type: none"> ◇ Check the power connection; ◇ Confirm the "Start/Pause" key is pressed down; ◇ Confirm the door is closed properly; ◇ House fuse is blown, circuit breaker has tripped, or power outage has occurred.
The dryer cannot be started and displays "End"	<ul style="list-style-type: none"> ◇ Check whether the program setting is correct; ◇ Confirm there are clothes in the drum.
Excessive drying time	<ul style="list-style-type: none"> ◇ Check whether the program setting is correct; ◇ Confirm whether there are too many clothes wrapping into clusters; ◇ Check whether the filter screen is cleaned; ◇ There will be an air supply for cooling after drying in some programs.
Poor drying effect	<ul style="list-style-type: none"> ◇ Confirm that the clothes have been dehydrated; ◇ Check whether the program setting is correct; ◇ Confirm that there are too many clothes; ◇ Load is not properly sorted. Whether clothes that are not easy to dry are mixed with clothes that are easy to dry; ◇ Large load of heavy fabrics; ◇ Check whether the filter screen is cleaned.
The remaining time of the display stops or jumps	<ul style="list-style-type: none"> ◇ The remaining time varies with clothing type, load, dehydration, and ambient temperature, which is a normal phenomenon.
Clothes are wrinkled	<ul style="list-style-type: none"> ◇ Clothes have dried for too long. Try a shorter drying time; ◇ Clothes have been left in the appliance for too long after the cycle ends.

Fault Phenomenon	Recommended Handling Method
The dryer is too loud	<ul style="list-style-type: none"> ◇ Look for coins, loose buttons, nails, and other objects and remove them immediately; ◇ Check the lint filter. Remove any items stuck inside the lint filter; ◇ Make sure the dryer is level and standing firmly on the floor; ◇ The dryer may hum due to air moving through the drum and fan. This is normal.
Clothes are shrinking	<ul style="list-style-type: none"> ◇ Garment care instructions are not being followed. Use a low or no heat setting.
Lint is left on clothes	<ul style="list-style-type: none"> ◇ Lint filter has not been cleaned properly; ◇ Clothes have not been sorted properly; ◇ Some fabrics cause more lint and should be dried separately from fabrics that lint attaches to easily; ◇ Tissue, paper, etc., has been left in pockets.
The appliance has an odor	<ul style="list-style-type: none"> ◇ The smell is caused by a rubber material that is attached to the appliance inside. This kind of smell is a rubber's own smell and disappears automatically after using the appliance several times; ◇ When washing the clothes, use detergent in accordance with the manufacturer's recommendations. If you use the detergent excessively and not according to the recommendations, undissolved detergent may accumulate on the clothes and cause an odor; ◇ You can smell odors from the clothes if the clothes were left in the appliance after drying or in the washing machine after washing. Unload the clothes promptly at the end of the drying or washing cycle; ◇ Ensure you can smell same odor in the washing machine. If so, clean the tub of the washing machine referring to the washing machine user manual; ◇ Always make sure both lint filters clean. If any residue was left in the lint filter after drying, it may cause an odor. Also dry the lint filter completely after cleaning.
The machine is powered on and started directly after power failure, but does not work	<ul style="list-style-type: none"> ◇ When the program is suspended, the set functions cannot be changed. If the program or function needs to be changed during operation, or the power is off during operation and the power needs to be powered on again, turn the knob to "Off", then turn the knob again to select the required program and function, and finally start it.

Information Codes

Code	Interpretation	Recommended Handling Method
F50/F51	Abnormal sensor	◇ Please contact After-Sales Service.
F21/F22	Abnormal display panel and the power board	◇ Rotate the knob to "Off" to shut down the dryer, and restart it after 10 seconds; ◇ If the abnormality is not removed, please contact After-Sales Service.

8. Disposal

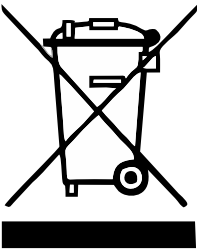

Packaging is made of environmentally friendly materials that can be recycled, disposed of, or destroyed without any hazard to the environment. To this end, packaging materials are labelled appropriately.

The symbol on the product or its packaging indicates that the product should not be treated as normal household waste. Take the product to an authorized collection center for waste electric and electronic equipment processing.

When disposing of the dryer at the end of its useful life, remove all power cords, and destroy the door latch and switch to prevent the door from locking or latching (child safety).

Correct disposal of the product will help prevent any negative effects on the environment and health of people, which could occur in the event of incorrect product removal. For detailed information on removal and processing of the product, please contact the relevant municipal body in charge of waste management, your waste disposal service, or the store where you bought the product.

9. Technical Data

Trade Mark	Point
Model	PODR5AD9HP/PODR5AT9HP
Rated capacity (kg)	9
Air-vented or condenser tumble dryer	Condenser
Energy efficiency class	A++/A+++
Weighted Annual Energy Consumption (kWh) ⁽¹⁾	245.0/194.0
Automatic tumble drier or nonautomatic tumble drier Automatic	Automatic tumble dryer
Energy consumption of the standard cotton program at full load (kWh)	1.96/1.59
Energy consumption of the standard cotton program at partial load (kWh)	1.15/0.88
Power consumption of the off-mode (W)	0.49/0.49
Power consumption in left-on mode (W)	0.57/0.57
Duration of the left-on mode (min) ⁽²⁾	5/5
Standard drying program ⁽³⁾	◁ cotton
Weighted program time of the 'standard cotton program at full and partial load' (min)	158/158
Program time of the 'standard cotton program at full load' (min)	209/205
Program time of the 'standard cotton program at partial load' (min)	120/122
Condensation efficiency class on a scale from G (least efficient) to A (most efficient)	B/B
Average condensation efficiency of the 'standard cotton program at full load' as a percentage	81/82
Average condensation efficiency of the 'standard cotton program at partial load' as a percentage	81/82
Weighted condensation efficiency for the 'standard cotton program at full and partial load' as a percentage.	81/82
Sound Power level (dB) ⁽⁴⁾	65/64
Built-in	NO

- (1) Based on 160 drying cycles of the standard cotton program at full and partial load, and the consumption of the low-power modes. Actual energy consumption per cycle will depend on how the appliance is used.
- (2) If the household tumble dryer is equipped with a power management system.
- (3) The 'standard cotton program' used at full and partial load is the standard drying program to which the information in the label and the fiche relates, this program is suitable for drying normal wet cotton laundry and it is the most efficient program in terms of energy consumption for cotton.
- (4) For the standard cotton program at full load.

10. Typical Consumption Table

The table lists the values for drying time and power consumption for drying of a test batch of laundry with various spinning rpm in the washing machine.

Program	Load	Spinning [rpm]	Electric Energy Consumption [kwh]		Drying Time[min]	
			PODR5AD9HP	PODR5AT9HP		
Cotton	total	1000	2.09	1.55	206	200
	partial	1000	1.14	0.86	125	118
	low	1000	1.08	0.75	120	108
	low	1200	1.01	0.68	112	103
Cotton Moist for Ironing	total	1000	1.45	1.41	150	181
	partial	1000	0.95	0.81	111	112
	low	1000	0.82	0.61	98	97
Synthetics	partial	1000	0.48	0.42	55	48

Test program in accordance with Regulation 392/2012/EU for energy labelling, measured in accordance with EN61121.

Program	Amount of Laundry Maximum/Half Load [kg]	Program Duration [min]	Electric Energy Consumption [kWh]
			A++
Cotton	9/4.5	209/120	1.96/1.15

Program	Amount of Laundry Maximum/Half Load [kg]	Program Duration [min]	Electric Energy Consumption [kWh]
			A+++
Cotton	9/4.5	205/122	1.59/0.88

The Cotton Program A is intended for drying of normally wet cotton laundry. It is the most efficient program for drying cotton laundry in terms of power consumption.

Due to deviations in terms of type and amount of laundry, power supply oscillation, and environment temperature and humidity, the values measured by user may differ from the ones stated in the table.

11. Machine Parameters

Product Model	PODR5AD9HP/PODR5AT9HP
Appearance Color	White
Power	220-240V~ 50Hz
Rated Capacity	9.0kg
Rated Power	650W
Overall Dimensions (W x D x H)	595x685x845(mm)
Net Weight	54kg
Refrigerant	R290
Charge	125g

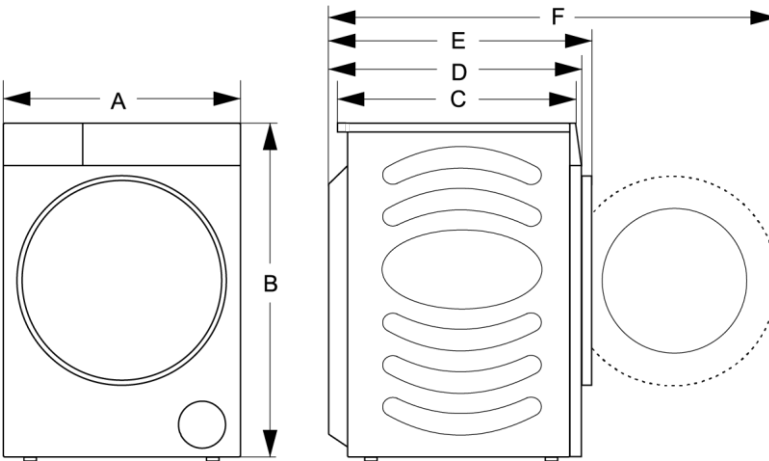

Dimensions	A	595mm
	B	845mm
	C	590mm
	D	640mm
	E	685mm
	F	1170mm

Power International AS,
PO Box 523, N-1471 Lørenskog, Norway

Power Norge:
<https://www.power.no/kundeservice/>
T: 21 00 40 00

Power Danmark:
<https://www.power.dk/kundeservice/>
T: 70 33 80 80

Punkt 1 Danmark:
<https://www.punkt1.dk/kundeservice/>
T: 70 70 17 07

Power Finland:
<https://www.power.fi/tuki/asiakaspalvelu/>
T: 0305 0305

Power Sverige:
<https://www.power.se/kundservice/>
T: 08 517 66 000

1. Sikkerhetsinformasjon

- ◇ Les bruksanvisningen nøye før du bruker tørketrommelen.
- ◇ Ikke bruk tørketrommelen uten å ha lest og forstått denne bruksanvisningen først.
- ◇ Denne bruksanvisningen leveres med forskjellige typer eller modeller av tørketromler. Derfor kan de inneholde beskrivelser av innstillinger eller utstyr som tørketrommelen din ikke har.
- ◇ Hvis ikke bruksanvisningen følges, eller tørketrommelen brukes på en uegnet måte, kan det føre til skade på tøyet eller apparatet eller skade på brukeren. Oppbevar bruksanvisningen i nærheten av tørketrommelen slik at den er tilgjengelig.
- ◇ Tørketrommelen er kun beregnet for husholdningsbruk. Dersom tørketrommelen brukes til profesjonelle formål, til fortjeneste eller formål som går utover normal bruk i en husholdning, eller den brukes av en annen person enn forbruker, skal garantiperioden være lik den korteste garantiperioden som kreves av relevant lovgivning.
- ◇ Tørketrommelen er laget i samsvar med alle relevante sikkerhetsstandarder.



ADVARSEL:

For å redusere risikoen for eksplosjon, brann, død, elektrisk støt, personskade eller skålding ved bruk av produktet må grunnleggende forholdsregler følges, inkludert følgende.

Installasjon

- Følg instruksjonene for korrekt installasjon av tørketrommelen og tilkobling til strømmettet.
- På apparater som har ventilasjonsåpninger i bunn må man passe på at åpningene ikke blokkeres av et teppe.
- Apparatet skal ikke installeres bak en låsbar dør, en skyvedør eller en dør som er hengslet på motsatt side av tørketrommelen slik at tørketrommeldøren ikke kan åpnes helt.
- Alle reparasjoner eller vedlikeholdsoppgaver på tørketrommelen skal kun utføres av fagperson. Reparasjon av annen enn fagperson kan føre til ulykke eller større funksjonsfeil.
- For å unngå fare må en skadet strømledning kun skiftes ut av produsenten, en servicetekniker eller en autorisert person.
- Etter installasjon skal tørketrommelen stå stille i to timer før den kobles til stikkontakt.
- Man må være minst to hvis man skal montere tørketrommelen på toppen av en vaskemaskin.
- Installer tørketrommelen i et rom med tilstrekkelig ventilasjon og en temperatur mellom 10 og 25 °C.
- Bruk alltid kanalene eller slangene som følger med tørketrommelen.
- Plasser tørketrommelen på et jevnt og stabilt solid underlag (betong).
- Ikke plasser tørketrommelen bak en låsbar dør eller skyvedør eller en dør med hengsel på motsatt side av dørhengslet. Installer tørketrommelen slik at døren alltid kan åpnes fritt.
- Blokker aldri luftutløpet (evakueringsåpning).
- Ikke plasser tørketrommelen på et teppe med lange fibre, da dette kan hindre luftsirkulasjonen.

- Luften i tørkemiljøet bør ikke inneholde støvpartikler.
- Apparatet skal ikke komme i kontakt med vegg eller tilstøtende møbler.
- Dette apparatet må ikke oppbevares eller brukes utendørs.
- Det må være tilstrekkelig ventilasjon til å unngå at det tilbakestrømmer gasser inn i rommet fra forbrenning av annet brensel, inkludert åpen ild.

Elektrisk sikkerhet

- Hvis strømledningen er skadet, må den skiftes av produsenten, produsentens servicerepresentant eller en tilsvarende kvalifisert person for å unngå fare.
- Tørketrommelen skal ikke kobles til stikkontakt via skjøteledning.
- Ikke koble tørketrommelen til en stikkontakt beregnet for en elektrisk barbermaskin eller hårføner.
- Tørketrommelen er beskyttet med et automatisk utkoblingssystem mot overoppheting. Dette systemet slå av tørketrommelen hvis temperaturen er for høy.
- Hvis nettfilteret er tilstoppet, kan det aktivere det automatiske utkoblingssystemet for overoppheting. Rengjør filteret, vent til tørketrommelen er avkjølt, og prøv å kjøre på nytt. Hvis tørketrommelen fortsatt ikke starter, ringer du etter servicetekniker.
- Ikke bruk grenuttak, skjøteledning eller dobbeladapter med dette apparatet.
- Apparatet må jordes via strømledningen. Ved funksjonsfeil eller sammenbrudd vil jording redusere risikoen for elektrisk støt ved å gi en bane med minst mulig motstand for elektrisk strøm.

- Feil tilkobling av utstyrets jordingskontakt kan utgjøre en fare for elektrisk støt. Kontakt en kvalifisert elektriker eller reparatør hvis du er usikker på om apparatet er riktig jordet.
- Apparatet er utstyrt med en strømledning med jordledning og jordkontakt. Støpselet må kobles til en egnet stikkontakt som er installert og jordet i samsvar med alle lokale regler og forskrifter.
- Koble aldri fra apparatet ved å trekke i strømledningen. Ta alltid godt tak i støpselet og trekk rett ut av stikkontakten.
- Ikke spray vann på innsiden eller utsiden av apparatet for å rengjøre det.



ADVARSEL:

- Apparatet skal ikke motta strøm gjennom en ekstern bryterenhet, for eksempel et tidsur, og det må ikke kobles til en krets som regelmessig slår av og på av strømmen.
- Det er fare for elektrisk støt, da tørketrommelen drives med strøm.
- Se etter synlige skader på tørketrommelen.
- Ikke bruk tørketrommelen hvis den er skadet.
- Før du kobler tørketrommelen til strømforsyningen, må du sørge for at den elektriske spenningen som står angitt på typeskiltet samsvarer med spenningen i stikkontakten.
- Bruk kun jordfeilbrytere med følgende symbol.
- Sørg for at strømledningen ikke er bøyd eller klemt og at den ikke kommer i kontakt med varmekilder eller skarpe kanter.

Sikkerhet for barn

- Dette apparatet skal ikke brukes av personer (inklusive barn) med reduserte fysiske evner, sanseevner eller mentale evner, eller som mangler erfaring og kunnskap, med mindre de er under oppsyn eller har fått instruksjoner som gjelder bruk av apparatet av en person som er ansvarlig for deres sikkerhet.
- Barn må være under tilsyn for å sikre at de ikke leker med apparatet.
- Dette apparatet kan brukes av barn over 8 år og personer med reduserte fysiske-, sensoriske- eller mentale evner eller mangel på erfaring og kunnskap hvis de er under tilsyn eller har mottatt anvisning om bruk av apparatet på en sikker måte og forstår farene dette innebærer. Barn må ikke leke med apparatet. Rengjøring og brukervedlikehold må ikke utføres av barn uten tilsyn.
- Barn under 3 år skal holdes unna med mindre de er under konstant oppsyn.
- Unngå at barn og kjæledyr kommer inn i tørketrommelen.
- Før du lukker tørketrommeldøren og kjører programmet, må du sørge for at det ikke er noe annet enn tøy i trommelen (f.eks. om et barn har klatret inn i tørketrommelen og lukket døren fra innsiden).
- Ikke la døren til apparatet stå åpen. Barn kan henge på døren eller kripe inn i apparatet og forårsake skade eller personskade.

Bruk

- Tørketrommelen skal ikke brukes dersom industrielle kjemikalier har blitt brukt til rengjøring.
- Lofellen må rengjøres ofte.
- Ikke tørk noe i tørketrommelen som ikke er vasket.
- Plagg som har blitt tilsølt med stoffer som matolje, aceton, alkohol, bensin, parafin, flekkfjerner, terpentiner, voks eller voksfjerner skal vaskes i varmt vann med ekstra vaskemiddel før de tørkes i tørketrommel.
- Skumgummi (lateksskum), dusjletter, vanntette tekstiler, gummibelagte artikler og lignende samt tøy eller puter med skumgummiputer skal ikke tørkes i tørketrommel.
- Stoffmykner og lignende produkter skal brukes som spesifisert i instruksjonene til produktet.
- Fjern alle gjenstander fra lommene, som lightere og fyrstikker.
- Tøy som er påvirket av olje, kan antennes spontant, spesielt når de utsettes for varmekilder som i en tørketrommel. Tøyet blir varmt, noe som fører til en oksidasjonsreaksjon i oljen. Oksidasjon skaper varme. Hvis varmen ikke slipper ut, kan gjenstandene bli varme nok til å ta fyr. Opphopning, stabling eller oppbevaring av oljepåvirkede gjenstander kan føre til at varme slipper ut og skape brannfare.
- Hvis man ikke kan unngå å legge tøy med vegetabilsk olje eller matolje eller som har blitt skitnet til med hårpleieprodukter i tørketrommelen, bør de først vaskes i varmt vann med ekstra vaskemiddel – dette vil redusere, men ikke eliminere, faren.
- Ved en feil må du kun bruke godkjente reservedeler fra autoriserte produsenter.

- Hvis kondensrøret er blokkert eller tilstoppet, stoppes driften av tørketrommelen.
- Før du flytter tørketrommelen, eller før du oppbevarer den i et ikke-oppvarmet rom om vinteren, må kondensbeholderen tømmes.
- Rengjør filtrene i tørketrommelen etter hver tørkesyklus. Hvis du har fjernet filtrene, setter du dem inn igjen før neste tørkesyklus.
- Ikke bruk løsemidler eller rengjøringsmidler som kan skade tørketrommelen. (Følg anbefalingene og advarslene fra produsentene til rengjøringsmidlene.)
- Tilsett aldri kjemikalier eller dufter i kondensbeholderen.
- Når tørking er ferdig, trekker du ut strømledningen til tørketrommelen fra stikkontakten.
- Tørketrommelen bruker et varmepumpesystem for å varme opp luften.
- Systemet består av en kompressor og en varmeveksler. Når tørketrommelen startes, kan kompressordriften (lyden av flytende væske) eller strømning fra kjølemiddelet være høyere så lenge kompressoren er i gang. Dette er ikke et tegn på funksjonsfeil og vil ikke påvirke levetiden til tørketrommelen. Med tiden og med bruk av tørketrommelen vil denne støyen avta.
- Ikke drikk eller tilbered mat med kondensvannet. Det kan forårsake helseproblemer hos både mennesker og kjæledyr.
- Ta tøyet ut av tørketrommelen umiddelbart når tørking er fullført eller hvis strømmen slås av underveis. Hvis du lar klær som er tørket ligge i apparatet uten tilsyn, kan det føre til brann. Hneg opp eller legg klærne flatt til avkjøling.
- Forsøk aldri å bruke apparatet hvis det er skadet, svikter, er delvis demontert eller deler mangler eller er ødelagt, inkludert hvis ledningen eller støpselet er skadet.

- Ikke prøv å skille noen paneler eller ta apparatet fra hverandre. Ikke bruk skarpe gjenstander på kontrollpanelet for å betjene apparatet.
- Grip aldri inn i apparatet mens det er i drift. Vent til trommelen har stoppet helt.
- Ved oversvømmelse trekker du ut støpselet og kontakter kundeservice.
- Ikke trykk ned på døren når døren på apparatet er åpen.
- Ikke ta på støpselet eller kontrollene på apparatet med våte hender.
- Ikke bøy strømledningen for mye eller plassere tunge ting på den.
- Det må ikke få seg samle seg lo rundt tørketrommelen.
- Hold området under og rundt apparatet fritt for brennbare materialer som fibre, papir, filler, kjemikalier osv.
- Siden tørketrommelen er tung, kan du skade deg selv ved å prøve å løfte den. Ikke løft tørketrommelen på egen hånd.
- Du kan skjære deg på hendene på de skarpe kantene på tørketrommelen. Ikke hold tørketrommelen i de skarpe kantene.
- Utstikkende deler på tørketrommelen kan bryte av når den løftes eller skyves.
- Ikke flytt tørketrommelen ved å holde i delene som stikker ut.
- Se etter skader på tørketrommelen forårsaket under transport. Bruk aldri en tørketrommel som er skadet.
- Hvis det er vann igjen i tørketrommelen, kan det fryse og skade tørketrommelen.
- Ikke installer tørketrommelen i et rom der det er fare for frost. Apparatet inneholder kjølemiddel som, selv om det er miljøvennlig, er brennbart R290. Hvis det ikke kastes på riktig måte, kan det føre til brann eller forgiftning. Kast apparatet på riktig måte, og ikke skad rørene i kjølemiddelkretsen.

**ADVARSEL:**

Stopp aldri tørketrommelen før tørkesyklusen er avsluttet, med mindre alt tøyet tas raskt ut spres ut slik at varmen spres ut.

**ADVARSEL:**

Hold ventilasjonsåpninger i apparatets kabinett eller den indre strukturen frie for hindringer.

**ADVARSEL:**

Ikke påfør kjølekretsen skade.

Maksimal kapasitet

Maksimal mengde tørt tøy som kan legges i apparatet er:

PODR5AD9HP/PODR5AT9HP
9 kg

Fare for varm overflate

- Ved høyere tørketemperaturer vil dørglasset varmes opp. Vær forsiktig så du unngår brannskader. Sørg for at barn ikke leker i nærheten av dørglasset.
- Baksiden av tørketrommelen kan bli veldig varm under drift. Vent til tørketrommelen har kjølt seg helt ned før du tar på baksiden.
- Hvis du åpner tørketrommeldøren under tørking, kan tøyet være svært varmt slik at man kan brenne seg.

Service

- Ved feil tilkobling av tørketrommel, feil bruk eller service av en uautorisert person, skal brukeren bære kostnadene for eventuelle skader, da slike skader ikke skal dekkes av garantien.
- Garantien dekker ikke forbruksvarer, mindre avvik i farge, økt støy som følge av apparatets alder som ikke påvirker funksjonaliteten til tørketrommelen eller estetiske defekter på komponenter som ikke påvirker tørketrommelens funksjonalitet og sikkerhet.

2. Produkt og tilbehør

Navn på deler

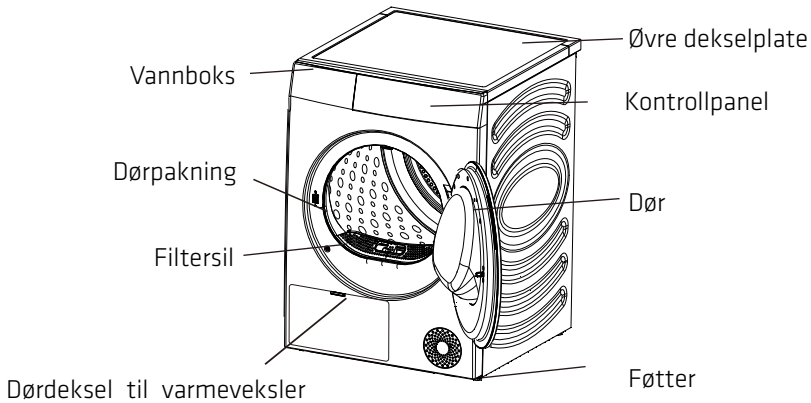

Vedlagt tilbehør



Instruksjoner x 1

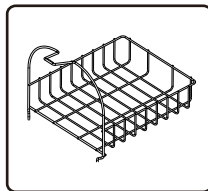

Tørkestativ x 1

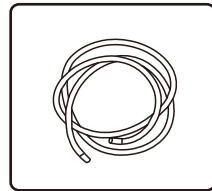

Tapperør x 1

3. Installasjonsmetode

Tørketrommelen må installeres riktig av kvalifiserte fagfolk for å sikre at den brukes på trygg måte. Brukeren er ansvarlig for servicebehov forårsaket av dårlig og feil installasjon.

1) Forholdsregler før installasjon

Installasjonsmiljø

- ◇ Bør installeres i et innebygd rom. La deg være nok klaring ved installasjon av tørketrommelen:
25 mm øverst, 20 mm på venstre og høyre side og 50 mm bak.

Installasjonskrav

- ◇ Installer tørketrommelen på et tørt og godt ventilert sted med flatt og solid underlag. Ikke plasser den på teppe, papp eller et sted med direkte sollys.
- ◇ Tørketrommelen kan brukes ved 5–35 °C. Ikke plasser den under 0 °C eller ved høye temperaturer. Apparatet fungerer best ved en romtemperatur på 23 °C.
- ◇ Ved håndtering skal ikke tørketrommelen helle mer enn 45°. Etter håndtering må den stå i minst 2 timer.
- ◇ Tørketrommelen skal ikke plasseres ved siden av ovn, komfyr og annet høytemperaturutstyr og heller ikke ved siden av kjøleutstyr. Baksiden av tørketrommelen må være godt ventilert.
- ◇ Det anbefales at tørketrommelen og vaskemaskinen plasseres tett inntil hverandre slik at det er enkelt å tørke tøy etter vask.
- ◇ Installer apparatet på et flatt og hardt gulv. Hellingen under apparatet kan være opptil 1 grad.

2) Justerbare føtter

- ◇ Trykk diagonalen på toppen av tørketrommelen for å sørge for at den står støtt.
- ◇ Hvis tørketrommelen rister, dreier du de fire justerbare føttene på bunnen for å justere til riktig høyde for å sikre at tørketrommelen står støtt.
- ◇ Prøv aldri å rette opp ujevnheter i gulvet ved å legge trebiter, papp eller lignende materialer under apparatet.

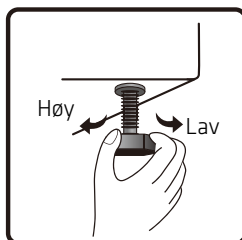
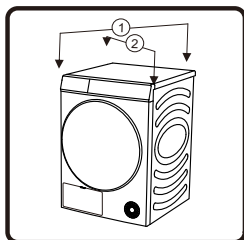

3) Installere tapperøret

Vanligvis lagres kondensvannet etter tørking i vannboksen. Denne må tømmes etter hvert program. Hvis tørketrommelen installeres nær kloakken, eller tørketrommelen er stablet på vaskemaskinen, kan det vedlagte tapperøret installeres for å lede vannet direkte til kloakken.

- ◇ Fjern tilkoblingsrøret på baksiden av vannboksen, og installer tapperøret, som følger med, i denne posisjonen (som vist på figuren). Kontroller at installasjonskoblingen er godt tilkoblet.

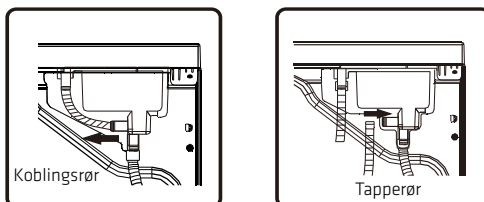

- ◇ Før den andre enden av tapperøret inn i gulvavløpet uten å vri eller flate ut. Hvis røret er for langt, skjærer du av det overflødig.
- ◇ Tapperøret skal ikke være høyere enn tørketrommelen, ellers kan vannet ikke dreneres.
- ◇ Ikke plasser avløpet i oppsamlet vann, da det kan forårsake tilbakesug.
- ◇ Når tapperøret er satt på plass, kan kondensvannet slippes ut direkte uten å tømme vannboksen etter hver bruk.

4) Tørkestativ

- ◇ Når du tørker sko, plysjleker osv., eller velger stativtørking, kan tørkestativet brukes.
- ◇ Når du tørker vanlig tøy, bør du ta ut tørkestativet.
- ◇ Sette i tørkestativet: Vipp tørkestativet til en viss vinkel med den nedre enden klemt fast i de to hullene på filtersilen og den øvre enden heftet i sporet på frontstøtten.

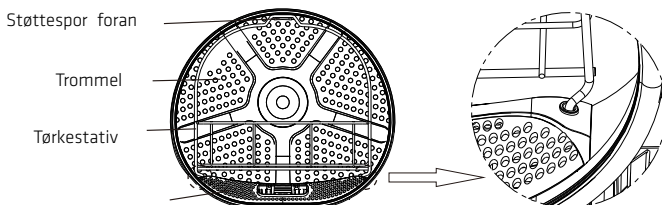

5) Strømforsyningsforbindelse

- ◇ Sørg for at strømforsyningen samsvarer med strømkravene til tørketrommelen.
- ◇ Tørketrommelen må jordes ordentlig.
- ◇ Ikke bruk en strømskinne eller flerbrukskontakt for sekundær tilkobling.

MERK

- Trekk alltid ut støpselet på apparatet etter bruk.

6) Stablet installasjon

- ◇ Tørketrommelen kan stables med en vaskemaskin med 486 mm sideplate fra esken.
- ◇ Ved stabling skal det festes med tilbehør for stabling. Kontakt fagperson for installasjon.
- ◇ Tørketrommelen og vaskemaskinen kan ikke stables uten stabletilbehør, da det utgjør fare for sikkerheten.
- ◇ Av sikkerhetsmessige årsaker må man være to eller flere personer for å installere. Vekten på apparatet og høyden på installasjonen gjør det for risikabelt for én person å installere.
- ◇ Overflaten som apparatet plasseres på, skal være ren og jevn.
- ◇ Stabelen må plasseres mot veggen med en avstand på 50–200 mm.

MERK

- Noen modeller selges ikke med alt tilgjengelig tilbehør. Du må kanskje kjøpe stablesettet hvis det ikke fulgte med modellen. Ta kontakt med kundeservice for kjøp.

Stablebrakett (valgfritt tilbehør)

- ◇ Tørketrommelen og vaskemaskinen kan også festes med en stablebrakett. Det står hvordan man installerer i installasjonsinstruksjonene som følger med tilbehøret.
- ◇ Tilbehøret fås kjøpt av kundeservice.

4. Instruksjoner for tørking

1) Tips for tørking av tøy

- ◇ Man må sentrifugere tøyet før det legges i tørketrommelen. For å spare energi bør vaskemaskinen settes til å sentrifugere ved minst 1000 o/m.
- ◇ Rist tøyet før du legger det i tørketrommelen.
- ◇ For å få god tørkeeffekt sorterer du tøyet etter type og velger egnet tørkeprogram. Hvert program har egne krav til maksimal belastning. Ikke overbelast.
- ◇ Når tøyet er tørket, må lo- og ruskfilterskjermen rengjøres.
- ◇ Når man tørker små tøymengder, bør man bruke tidtaker.
- ◇ Ikke legg stivet tøy i tørketrommel, da herdingen til stivelseslaget vil redusere tørkeeffekten.
- ◇ Tøy som falmer lett, bør tørkes for seg.
- ◇ Hvis man tørker tøy med ulike stoffer, kan det gjøre at det tar mer tid og at den gjenværende tiden som vises på displayet stopper. Tiden som gjenstår fortsetter når det er den faktiske tiden som gjenstår.

2) Gjøre klart til å tørke tøy

- ◇ Før du tørker tøy i tørketrommel, må du sjekke at det står på vaskeetiketten at det går an.
- ◇ Tøm lommene og ta ut mynter, nåler, nøkler og andre gjenstander for å unngå skade på tøyet.
- ◇ Åpne glidelåsen, knepp opp knappene og stram beltet. For å unngå at glidelåser og knapper banker og lager lyd under tørking, vrenger du tøyet før du legger dem i tørketrommelen.
- ◇ Kontroller at vannboksen er tom og at lo- og ruskfilteret er rengjort og satt på plass.

MERK

- Tiden det tar å tørke tøy justeres automatisk i henhold til følgende faktorer: Type tøy, mengden tøy, vanninnhold etter sentrifugering og omgivelsestemperatur.
- Sørg for å sjekke at det står på vaskelappen at tøyet kan gå i tørketrommel for å unngå å skade det.
- Hvis du tørker tøy med forskjellige teksturer og tykkelser samtidig, vil de ha ulik tørkeeffekt.

3) Sortere tøyet

- ◇ Tøy har vaskelapper der det står hvordan det skal tørkes. Sorter tøyet etter størrelse og type stoff og gjør klar i henhold til symbolene på vaskelappene.

Symbol	Beskrivelse
	Tørt
	Tørk i tørketrommel
	Permanent press/krøllebestandig
	Ømfintlig/delikat
	Ikke tørk i tørketrommel
	Ikke tørk
	Høy varme
	Middels varme
	Lav varme
	Ingen varme/luft
	Ingen varme/luft
	Linjetørk/lufttørk
	Drypptørk
	Tørk flatt
	I skyggen

5. Bruke

1) Kontrollpanel og funksjoner

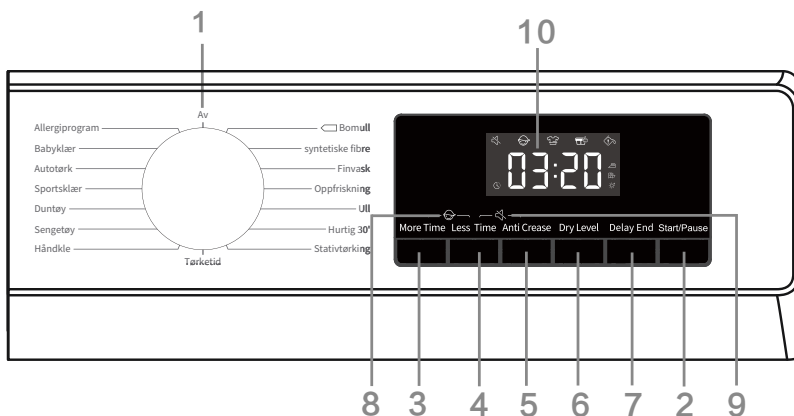

(1). Bryter

- Brukes til å slå strømmen på/av. Ved avstengning under drift dreier du bryteren til «OFF» (AV).
- Tørketrommelen slås automatisk av når programmet er ferdig. Hvis det ikke gjøres noe på 2 minutter i ventemodus, slås tørketrommelen av automatisk.
- Denne brukes til å velge program. Se [«Veiledning til programmer»].

(2). Start Pause

- Trykk «Start/Pause»knappen for å starte eller ta pause i programmet.
- Når programmet er på pause, kan ikke innstillingene endres. Hvis programmet eller funksjonen må endres under drift, eller strømmen gikk under drift og må slås på igjen, vrir du bryteren til «Off» (Av) og så videre for å velge ønsket program og funksjon. Start den til slutt.

(3). Mer tid

- Før programmet starter, kan denne funksjonen legge til tørketid for programmet. Trykk kontinuerlig for å bla gjennom de innstilte posisjonene. Ulike programmer har forskjellige posisjonsinnstillinger.

(4). Mindre tid

- Før programmet starter, kan denne funksjonen redusere tørketiden til programmet. Trykk kontinuerlig for å bla gjennom de innstilte posisjonene. Ulike programmer har forskjellige posisjonsinnstillinger.

(5). Antikrøll

- Hvis tøyet ikke kan tas ut i tide etter tørking, velger du antikrøll-programmet. På dette tidspunktet roterer den indre trommelen med jevne mellomrom for å forhindre at tøyet krøller seg.

- Trykk en hvilken som helst knapp eller åpne døren for å gå ut av antikrøll-modus. Hvis det ikke gjøres noe, avsluttes det automatisk etter 12 timer som standard.

(6). Tørkenivå

- For valg av tørkeeffekt. Standard alternativ er . Trykk tørkenivåknappen for å velge.

 betyr at tøyet kan oppbevares etter tørking.

 betyr at tøyet har litt vann og kan strykes.

 betyr at tøyet kan brukes umiddelbart etter tørking.

(7). Forsinket slutt

Denne funksjonen kan forsinke sluttiden til programmet.

- Velg først programmer og funksjoner. Trykk knappen for å legge til eller redusere tiden. Tiden endres med 1 time for hvert trykk, og tiden kan settes til maksimum 24 timer.
- Det som stilles inn er sluttiden til programmet, inkludert kjøretiden til hele programmet, så tiden må være lengre enn programmets kjøretid.
- Underveis lyser ikonet for forsinket slutt. Når tiden er slutt, forsvinner ikonet.
- Frem til programmet starter, kan det avbrytes ved å velge andre programmer eller funksjonstaster.
- Når programmet har startet, kan det avbrytes ved å slå tørketrommelen av og på igjen.

(8). Barnesikring

For å unngå at barn gjør noe feil og beskytte sikkerheten til barna er tørketrommelen utstyrt med barnesikring.

- Når programmet har startet, holder du inne «More Time» (Mer tid) og «Less Time» (Mindre tid) samtidig, så aktiveres barnesikringen og barnesikringsikonet lyser. Barnesikringen kan frigjøres på samme måte.
- Når barnesikringen er satt på, låses andre funksjonstaster. Hvis et program avsluttes eller starter på nytt etter at strømmen er slått av, holdes barnesikringsfunksjonen på.
- Når barnesikringen er aktivert: Trykk «Start/Pause»-knappen for å avbryte dersom du blir bedt om å tømme for lo og rusk. Når det kjøres i antikrøll-modus, må barnesikringen gjøres fri manuelt, og antikrøll-funksjonen avsluttes automatisk.





(9). Demp

- Brukes til å slå på/av pip, bortsett fra alarmtonen.
- Etter ventemodus, eller ved oppstart, holder du inne knappene «Less Time» (Mindre tid) og «Anti Crease» (Antikrøll) for å slå av/på demping.
- Demping beholdes også ved programslutt eller strømavbrudd.

(10). Skjerm

- Her vises gjenværende tid, planlagt tid, feilkode og annen informasjon om programmet.
- Tiden som vises av programmet, kan avvike fra den faktiske kjøretiden. På grunn av ulike typer tøy, mengden tøy, vanninnhold etter sentrifugering og omgivelsestemperatur vil den faktiske tørketiden justeres automatisk.
- Når programmet avsluttes, vises «End».

Ikonbeskrivelse

	Forsinket slutt-ikon. Når ikonet lyser, indikerer det at tidsplanen er aktivert.
	Antikrøll-ikon. Når ikonet lyser, indikerer det at antikrøll-funksjonen er aktivert.
	Ikon for rengjøring av lo og rusk. Dette ikonet blinker for å indikere at lo og rusk må renses.
	Ikon for rengjøring av vannboks. Dette ikonet blinker for å indikere at vannboksen må tømmes.

(11). Andre funksjoner

Trommellampe

- Det er en lampe i tørketrommelen. I ventemodus, drift (drei bryteren, trykk hvilken som helst knapp eller åpne døren), pause og når programmet avsluttes, lyser trommelyset automatisk i 1 minutt før det slukkes, slik at man kan se inne i trommelen.

Stopp når tøyet er tørt

- Tørketrommelen stopper når tøyet er tørt. Når det er lite tøy, er det sannsynlig at programmet ikke er fullført men at tøyet er tørt. På dette tidspunktet avsluttes programmet automatisk for å spare energi.

2) Veiledning til programmer

MERK

- Man kan velge riktig program etter behov. Hvis tøyet ikke er helt tørt, kan man tørke ekstra med et ekstra tørkeprogram.
- Når du tørker store stoffer, som laken og dynetrekk, kan de bli buntet sammen, noe som påvirker tørkeeffekten. Ta dem ut og rist dem før du legger dem i tørketrommelen for å fortsette å tørke.
- Duntøy må vrenses før tørk.

Sensortørkeprogrammer

Programmer	Type tøy	Maksimal kapasitet (kg)
		PODR5A09HP/PODR5AT9HP
 Bomull	Bruk dette programmet for tykkere ikke-ømfintlig bomullstøy med omtrent samme tykkelse. Etter tørking vil det være tørt.	9
syntetiske fibre	Dette programmet brukes til å tørke ømfintlig tøy laget av syntetiske fibre.	4,5
Finvask	Bruk dette programmet til å tørke svært ømfintlig tøy laget av syntetiske fibre, som kan være litt fuktig etter tørking. Vi anbefaler at du bruker vaskepose.	1
Håndkle	Bruk dette programmet til å tørke artikler som ikke er ømfintlige (håndklær, kjøkkenkluter). Etter tørking vil tøyet være tørt og klart til å legge i skap.	4
Sengetøy	Bruk dette programmet for større artikler. Når programmet er fullført, vil artiklene være tørre. Tilpasset trommelrotasjon forhindrer at tøyet floker seg sammen.	2,5
Duntøy	Bruk dette programmet til å tørke tøy fylt eller polstret med dun (puter, dyner, jakker osv.). Tørk store gjenstander for seg og bruk Ekstra tørt-funksjonen eller tidsprogrammet om nødvendig.	2
Sportsklær	Bruk dette programmet for tøy med membran, for sportsklær laget av blandede materialer og pustende stoffer.	2
Autotørk	Bruk dette programmet for tykkere ikke-ømfintlig bomullstøy med omtrent samme tykkelse. Etter tørking vil det være tørt eller litt fuktig.	4,5
Babyklær	Bruk dette programmet til å tørke babyklær. Tøy tørket med dette programmet er vanligvis tørt.	2
Allergiprogram	For å fjerne allergener som midd.	2
Hurtig 30'	For rask tørking av lett og tynt tøy.	0,5

*EN 61121 testprograminnstilling.

*Disse programmene har en omvendt funksjon spesielt for store laster.

Manuelle og spesielle tørkeprogrammer

Programmer	Type tøy	Maksimal kapasitet (kg)
		PODR5A09HP/PODR5AT9HP
Oppfriskning	I dette programmet er varmeren slått av. Programmet egner seg for å friske opp tøyet.	/
Ull	Dette korte programmet er beregnet på å mykne eller luften tøy laget av ull og silke som må tørkes grundig i henhold til produsentens instruksjoner.	1
Stativtørking	Når du bruker dette programmet, kan du legge tøyet som skal tørkes (f.eks. små kosedyr, joggesko osv.) på tørkestativet for tørking.	/
Tørketid	Bruk dette programmet for ikke-sensitivt tøy som fortsatt er litt fuktig og må tørkes grundig. I tidsprogrammet oppdages ikke gjenværende fuktighet automatisk. Hvis tøyet fortsatt er fuktig etter at programmet er slutt gjentas programmet. Hvis det er for tørt, og derfor blir krøllet og grov å ta på, var tørketiden du valgte for lang.	/

6. Vedlikehold

Regelmessig vedlikehold kan forlenge levetiden til tørketrommelen. Sørg for at du kutter strømforsyningen før vedlikehold.

1) Utsiden på tørketrommelen

- ◇ Rengjør med en myk våt klut og tørk av overflaten med et ikke-etsende rengjøringsmiddel.
- ◇ Tørk deretter av med en myk, tørr klut.

2) Dørpakning

- ◇ Kontroller dørpakningen regelmessig og rengjør med en våt klut om nødvendig.
- ◇ Etter bruk åpner du døren litt for ventilasjon og tørking.

3) Rengjør filterskjermen for lo og rusk

- ◇ Hvis det er for mye lo samlet på filtersilen, vil det påvirke tørkeeffekten. Rengjør filterskjermen etter hver bruk.
- ◇ Etter rengjøring må du sørge for å sette på plass filterskjermen før bruk.

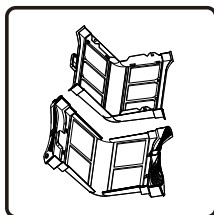
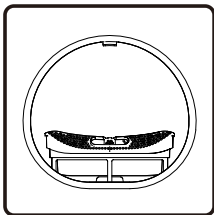

1. Åpne døren og ta ut filterskjermen fra frontstøtten.

2. Åpne filtersilen og rengjør loet fra filtersilen med to lag med et vått håndkle eller rennende vann.

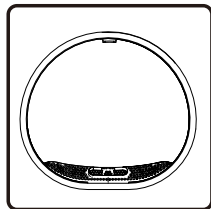
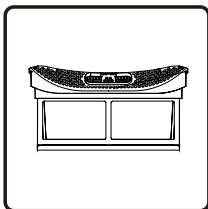

3. Sett filterskjermen sammen igjen når den er tørr.

4. Setet filterskjermen på frontstøtten.

Merknader:

- Det er en temperatursensor nederst på frontstøtten. Når lo- og ruskfilterskjermer er tatt ut, må du passe på å ikke ta på den for å unngå riper.
- Når du setter filtersilen på plass igjen, må den installeres i riktig retning og i riktig posisjon.
- Ikke bruk tørketrommelen når filterskjermer ikke er riktig installert.

4) Rengjøre vannboksen

- ◇ Hvis tapperøret ikke er satt på, lagres kondensvannet etter tørking i vannboksen. Tøm den snart etter at et program er ferdig avsluttes.
- ◇ Hvis vannboksen blir full under kjøring, blinker  på displayet som en melding. Tøm vannboksen umiddelbart.
- ◇ Kondensvannet kan ikke drikkes.

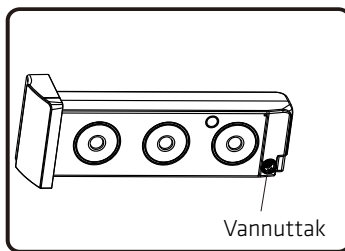
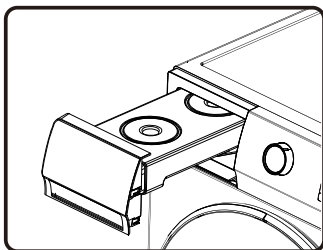

1. Ta ut vannboksen horisontalt for å unngå at kondensvannet søler.
2. Tøm kondensvannet og sett vannboksen på plass igjen.

5) Rengjøre varmeveksleren

- ◇ Varmeveksleren må rengjøres regelmessig, ellers vil ytelsen til tørketrommelen bli påvirket.

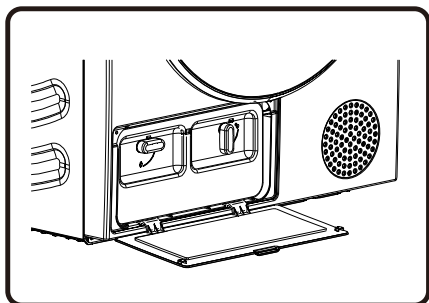

1. Trykk spennen på dørdekselet til varmeveksleren nederst til venstre for å åpne dørdekselet.

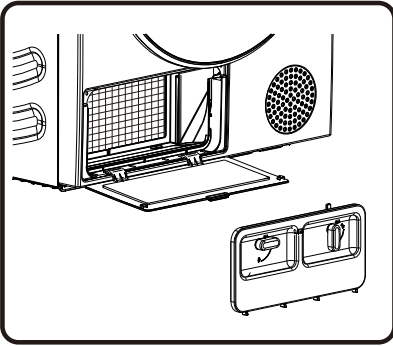

2. Drei låseknappen på bunnfilterdekslet til ulåst posisjon.
Hvis det er støv på varmeveksleren etter en periode med bruk, fjerner du støvet. Ikke ta på varmeveksleren direkte med hendene for å unngå skade.

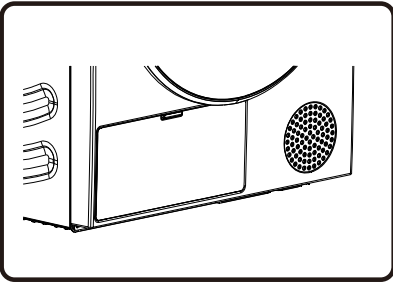

3. Sett på det rensede filteret og filterdekslet på plass i de opprinnelige posisjonene, lås knappen og lukk varmevekslerens dørdeksel.

7. Feilsøking

Hvis maskinen ikke fungerer som den skal, er det ikke nødvendigvis en feil. Se følgende metoder for feilsøking. Hvis feilen vedvarer etter at du har fulgt anbefalt prosedyre, må du koble fra strømforsyningen og kontakte kundeservice. Alle konsekvenser forårsaket av brukerens vedlikehold, eller bruk av ikke-fagperson til reparasjon, vil bæres av brukeren.

Feil	Anbefalt håndteringsmetode
Tørketrommelen kan ikke startes	<ul style="list-style-type: none">◇ Kontroller strømtilkoblingen;◇ Kontroller at «Start/Pause»-tasten er trykket ned;◇ Kontroller at døren er ordentlig lukket;◇ Sikringen er gått, effektbryteren er utløst, eller det har oppstått strømbrudd.
Tørketrommelen kan ikke startes, og viser «End»	<ul style="list-style-type: none">◇ Kontroller at programinnstillingen er riktig;◇ Se om det er tøy i trommelen.
Før lang tørketid	<ul style="list-style-type: none">◇ Kontroller at programinnstillingen er riktig;◇ Se etter om det er for mye tøy som er buntet sammen;◇ Kontroller at filtersilen er rengjort;◇ Det vil være lufttilførsel for kjøling etter tørking i enkelte programmer.
Dårlig tørkeeffekt	<ul style="list-style-type: none">◇ Kontroller at tøyet har blitt sentrifugert;◇ Kontroller at programinnstillingen er riktig;◇ Se om det er for mye tøy;◇ Lasten er ikke riktig sortert. Kontroller om tøy som ikke er lett å tørke, er blandet med tøy som er lett å tørke;◇ Stor last med tunge stoffer;◇ Kontroller at filtersilen er rengjort.
Tiden som er igjen på displayet stopper eller hopper	<ul style="list-style-type: none">◇ Tiden som er igjen varierer etter type tøy, mengde tøy, sentrifugering og omgivelsestemperatur; dette er normalt.
Tøyet er rynkete	<ul style="list-style-type: none">◇ Tøyet har blitt tørket for lenge. Prøv en kortere tørketid;◇ Tøyet har stått i apparatet for lenge etter at syklusen er ferdig.

Feil	Anbefalt håndteringsmetode
Tørketrommelen lager for mye lyd	<ul style="list-style-type: none"> ◇ Se etter mynter, løse knapper, spiker og andre gjenstander, og fjern dem umiddelbart. ◇ Sjekk lofilteret. Fjern gjenstander som sitter fast inne i lofilteret. ◇ Sørg for at tørketrommelen står vannrett og stødig på gulvet. ◇ Tørketrommelen kan summe på grunn av at luft beveger seg gjennom trommelen og viften. Dette er normalt.
Tøyet krymper	<ul style="list-style-type: none"> ◇ Instruksjoner for pleie av plagg blir ikke fulgt. Bruk en lav eller ingen varmeinnstilling.
Det er lo igjen på tøyet	<ul style="list-style-type: none"> ◇ Lofilteret er ikke ordentlig rengjort. ◇ Tøyet er ikke sortert riktig. ◇ Noen typer tøy gir fra seg mer lo og bør tørkes separat fra tøy som lo lett fester seg på. ◇ Vev, papir osv. har blitt liggende i lommer.
Apparatet gir av en lukt	<ul style="list-style-type: none"> ◇ Lukten er forårsaket av et gummimateriale som er festet til apparatet inne. Denne typen lukt er en egenlykt fra gummi og forsvinner automatisk etter at apparatet er brukt noen ganger. ◇ Når du vasker tøyet, må du bruke vaskemiddel i henhold til produsentens anbefalinger. Hvis du bruker for mye vaskemiddelet, eller ikke etter anbefalingene, kan uoppløst vaskemiddel samle seg på tøyet og forårsake en lukt. ◇ Det kan lukte av tøyet hvis det blir liggende i apparatet etter tørking eller i vaskemaskinen etter vask. Ta tøyet ut umiddelbart ved slutten av tørke- eller vaskesyklusen. ◇ Kontroller at samme lukt kommer fra vaskemaskinen. Rengjør i så fall karet til vaskemaskinen i henhold til vaskemaskinens bruksanvisning. ◇ Sørg alltid for at begge lofiltrene er rene. Hvis det er rester igjen i lofilteret etter tørking, kan det forårsake lukt. Tørk også lofilteret helt etter rengjøring.
Maskinen slås på og startes direkte etter strøbrudd, men fungerer ikke	<ul style="list-style-type: none"> ◇ Når programmet er på pause, kan ikke innstillingene endres. Hvis programmet eller funksjonen må endres under drift, eller strømmen gikk under drift og må slås på igjen, vrir du bryteren til «Av» og så videre for å velge ønsket program og funksjon. Start den til slutt.

Informasjonskoder

Kode	Tolkning	Anbefalt håndteringsmetode
F50/F51	Unormal sensor	◇ Kontakt kundeservice.
F21/F22	Unormalt display og strømkort	◇ Drei bryteren til «Off» (Av) for å slå av tørketrommelen, og start den igjen etter 10 sekunder. ◇ Hvis det ikke blir bedre, kontakter du kundeservice.

8. Avhending



Emballasjen er laget av miljøvennlige materialer som kan resirkuleres, kastes eller destrueres uten fare for miljøet. Derfor står dette på emballasjen.

Dette symbolet på produktet eller emballasjen betyr at produktet ikke skal behandles som husholdningsavfall. Ta produktet med til et godkjent sted for behandling av elektrisk og elektronisk utstyr.

Når du kaster tørketrommelen på slutten av levetiden, må du fjerne alle strømledninger og ødelegge dørlåsen og bryteren for å forhindre at døren låses igjen (for barns sikkerhet).

Riktig avhending av produktet vil bidra til å forhindre eventuelle negative effekter på miljøet og helsen til mennesker, noe som kan skje ved feilbehandling av produktet. Du får mer informasjon om fjerning og behandling av produktet ved å kontakte ansvarlig avdeling for avfallshåndtering i kommunen, renovasjonstjenesten eller butikken der du kjøpte produktet.

9. Tekniske data

Varemerke	Point
Modell	PODR5AD9HP/PODR5AT9HP
Nominell kapasitet (kg)	9
Luftventilert eller kondensator-tørketrommel	Kondensator
Energieffektivitetsklasse	A++/A+++
Vektet årlig energiforbruk (kWh) ⁽¹⁾	245.0/194.0
Automatisk tørketrommel eller ikke-automatisk tørketrommel	Automatisk tørketrommel
Energiforbruk ved standard bomullsprogram og full last (kWh)	1.96/1.59
Energiforbruk ved standard bomullsprogram og delvis last (kWh)	1.15/0.88
Strømforbruk når avslått (W)	0.49/0.49
Strømforbruk når påslått (W)	0.57/0.57
Varighet for påslått tid (min) ⁽²⁾	5/5
Standard tørkeprogram ⁽³⁾	◁ bomull
Vektet programtid for standard bomullsprogram ved full og delvis last (min)	158/158
Programtid for standard bomullsprogram ved full last (min)	209/205
Programtid for standard bomullsprogram ved delvis last (min)	120/122
Kondensator med effektivitetsklasse på en skala fra G (minst effektiv) til A (mest effektiv).	B/B
Gjennomsnittlig kondenseringseffektivitet ved standard bomullsprogram og full last som en prosentandel	81/82
Gjennomsnittlig kondenseringseffektivitet ved standard bomullsprogram og delvis last som en prosentandel	81/82
Vektet kondenseringseffektivitet for standard bomullsprogram ved full og delvis last som prosentandel.	81/82
Lydtrykknivå (dB) ⁽⁴⁾	65/64
Innebygd	NEI

- (1) Basert på 160 tørkesykluser ved standard bomullsprogram, full og delvis last og bruk av moduser med lavt strømforbruk. Faktisk energiforbruk per syklus avhenger av hvordan apparatet brukes.
- (2) Hvis husholdningstørketrommelen er utstyrt med et strømstyringssystem.
- (3) Standard bomullsprogram ved full og delvis last er standard tørkeprogram som etiketten og produktkortet henviser til. Dette programmet er egnet for å tørke vanlig vått bomullstøy og er det mest effektive programmet for bomull med tanke på energiforbruk.
- (4) For standard bomullsprogram ved full last.

10. Typisk forbrukstabell

Tabellen viser verdiene for tørketid og strømforbruk for tørking av en testmengde tøy med ulik sentrifugeringshastighet o/min i vaskemaskinen.

Program	Last	Sentrifugering [o/m]	Elektrisk energiforbruk [kWh]		Tørketid [min]	
			PODR5AD9HP/PODR5AT9HP			
☐ Bomull	sum	1000	2.09	1.55	206	200
	delvis	1000	1.14	0.86	125	118
	lav	1000	1.08	0.75	120	108
	lav	1200	1.01	0.68	112	103
Bomull fuktig til stryking	sum	1000	1.45	1.41	150	181
	delvis	1000	0.95	0.81	111	112
	lav	1000	0.82	0.61	98	97
syntetiske fibre	delvis	1000	0.48	0.42	55	48

Testprogram i henhold til forordning 392/2012/EU for energimerking, målt i henhold til EN61121.

Program	Mengde tøy maksimal/halv last [kg]	Programvarighet [min]	Elektrisk energiforbruk [kWh]
			A++
☐ bomull	9/4,5	209/120	1,96/1,15

Program	Mengde tøy maksimal/halv last [kg]	Programvarighet [min]	Elektrisk energiforbruk [kWh]
			A+++
☐ bomull	9/4,5	205/122	1,59/0,88

Bomullsprogram A er beregnet for tørking av normalt vått bomullstøy. Det er det mest effektive programmet for tørking av bomullstøy når det gjelder strømforbruk.

På grunn av avvik med hensyn til type og mengde klesvask, svingninger i strømforsyning og omgivelsestemperatur og fuktighet, kan verdiene målt av sluttbruker avvike fra det som står i tabellen.

11. Maskinparametere

Produktmodell	PODR5AD9HP/PODR5AT9HP
Parameter	
Farge	Hvit
Effekt	220-240 V, 50 Hz
Nominell kapasitet	9,0 kg
Merkeeffekt	650W
Samlede mål (B x D x H)	595x685x845 (mm)
Nettovekt	54 kg
Kjølemedium	R290
Lading	125 g

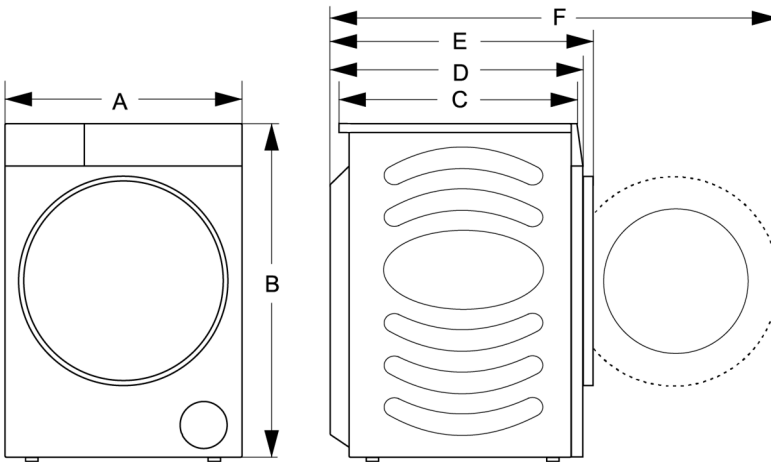

Dimensjoner	A	595 mm
	B	845 mm
	C	590 mm
	D	640 mm
	E	685 mm
	F	1170 mm

Power International AS,
Postboks 523, N-1471 Lørenskog, Norge

Power Norge:
<https://www.power.no/kundeservice/>
T: 21 00 40 00

Power Danmark:
<https://www.power.dk/kundeservice/>
T: 70 33 80 80

Punkt 1 Danmark:
<https://www.punkt1.dk/kundeservice/>
T: 70 70 17 07

Power Finland:
<https://www.power.fi/tuki/asiakaspalvelu/>
T: 0305 0305

Power Sverige:
<https://www.power.se/kundservice/>
T: 08 517 66 000

1. Turvallisuustiedot

- ◇ Lue käyttöopas huolellisesti ennen kuivausrummun käyttöä.
- ◇ Älä käytä kuivausrumpua lukematta ja ymmärtämättä näitä ohjeita ennen käyttöä.
- ◇ Nämä kuivausrummun käyttöohjeet on tarkoitettu useille kuivausrumpumalleille. Siksi niissä voi olla asetusten tai laitteistojen kuvauksia, jotka eivät koske omaa kuivausrumpuasi.
- ◇ Näiden käyttöohjeiden huomiotta jättäminen tai kuivausrummun epäasianmukainen käyttö voi johtaa pyykin tai koneen vahingoittumiseen tai käyttäjän vammaan. Säilytä käyttöopasta tavoitettavissa lähellä kuivausrumpua.
- ◇ Kuivausrumpu on tarkoitettu vain kotitalouskäyttöön. Jos kuivausrumpua käytetään ammatti- tai hyödyntämistarkoituksissa tai normaalin kotitalouskäytön ylittävässä tarkoituksessa, tai jos kuivausrumpua käyttää henkilö, joka ei ole kuluttaja, takuu-aika on asiaankuuluvan lainsäädännön vaatiman lyhyimmän takuuajan pituinen.
- ◇ Kuivausrumpu on valmistettu kaikkien asiaankuuluvien turvallisuusstandardien mukaisesti.



VAROITUS:

Pienentääksesi räjähdys-, tulipalon, kuoleman, sähköiskun, vamman tai palovamman vaaraa tätä tuotetta käyttäville henkilöille, toimi perusvarotoimen mukaisesti, mukaan lukien seuraavat.

Asennus

- Toimi oikeiden-kuivausrummun asennus- ja verkkovirtaan liittämisohjeiden mukaisesti.
- Laitteilla, joiden tuuletusaukot ovat pohjassa, matto ei saa tukkia aukkoja.
- Laitetta ei saa asentaa lukitun oven, liukuoven tai kuivausrumpuun nähden vastakkaiselle puolelle saranoidun oven taakse niin, että kuivausrummun luukun kokonaan avautuminen on rajoittunut.
- Kaikki kuivausrummun korjaus- ja kunnossapitotyöt on jätettävä koulutuksen saaneiden eksperttien tehtäväksi. Epäammatillinen korjaus voi johtaa onnettomuuteen tai vakavaan toimintahäiriöön.
- Vaaran välttämiseksi, vahingoittuneen virtajohdon saa vaihtaa vain valmistaja, huoltoteknikko tai valtuutettu henkilö.
- Asennuksen jälkeen kuivausrummun tulee pysyä liikkumattomana kaksi tuntia ennen verkkovirtaan kytkemistä.
- Kuivausrummun asentamiseen pesukoneen päälle tarvitaan vähintään kaksi henkilöä.
- Asenna kuivausrumpu tilaan, jossa on riittävä ilmastointi ja lämpötila välillä 10–25 °C.
- Käytä aina kuivausrummun toimitukseen kuuluvia putkia tai letkuja.
- Aseta kuivausrumpu vaakasuoralle ja tukevalle, kiinteälle (betoni) alustalle.
- Älä sijoita kuivausrumpua lukittavan oven tai liukuoven taakse tai siihen nähden vastakkaiselle puolelle saranoidun oven taakse. Asenna kuivausrumpu niin, että luukku voi aina avautua vapaasti.
- Älä koskaan tuki ilmanpoistoa (poistoaukko).
- Älä sijoita kuivausrumpua pitkänukkaisen maton päälle, se voi estää ilmankiertoa.

- Kuivausrummun ympäristön ilmassa ei saa olla pölyhiukkasia.
- Laite ei saa olla kosketuksissa seinän tain viereisen huonekalun kanssa.
- Tätä laitetta ei saa säilyttää tai käyttää ulkona.
- Riittävä ilmanvaihto on varmistettava, jotta vältetään kaasujen takaisinvirtaus huoneeseen laitteista, jotka polttavat muita polttoaineita, mukaan lukien avotuli.

Sähköturvallisuus

- Vaarojen välttämiseksi vahingoittuneen virtajohdon saa vaihtaa uuteen vain valmistaja, valmistajan valtuuttama huoltoedustaja tai muu vastaavalla tavalla pätevä henkilö.
- Kuivausrumpua ei saa liittää verkkovirtaan jatkojohdolla.
- Älä liitä kuivausrumpua pistorasiaan, joka on tarkoitettu sähköparranajokonetta tai hiustenkuivaajaa varten.
- Kuivausrumpu on suojattu automaattisella sammutusjärjestelmällä ylikuumentumisen ilmetessä. Tämä järjestelmä sammuttaa kuivausrummun, kun lämpötila on liian korkea.
- Jos suodatin on tukkeutunut, ylikuumentumisen automaattinen poiskytkentä voi aktivoitua. Puhdista suodatin, odota, että kuivausrumpu jäähtyy ja aloita sitten käyttö uudelleen. Jos kuivausrumpu ei käynnisty, soita huoltoteknikolle.
- Älä käytä jakopistorasioita, jatkojohtoa tai kaksoissovittinta tämän laitteen kanssa.
- Tämä laite on maadoitettava virtajohdon kautta. Toimintahäiriön ilmetessä tai laitteen rikkoutuessa, maadoitus vähentää sähköiskun vaaraa tarjoamalla sähkövirralle vähemmän vastuksen reitin.

- Laitteen maadoitusjohtimen väärä liittäminen voi johtaa sähköiskun vaaraan. Jollet ole varma, onko laite maadoitettu oikein, anna pätevän sähkötekniikon tai huoltoedustajan tarkistaa asia.
- Tämän laitteen virtajohto on varustettu maadoitusjohdolla ja maadoituspistokkeella. Pistoke on liitettävä asianmukaiseen pistorasiaan, joka on asennettu ja maadoitettu kaikkien paikallisten koodien ja määräysten mukaisesti.
- Älä koskaan irrota laitetta pistorasiasta virtajohdosta vetämällä. Tartu aina lujasti pistokkeeseen ja vedä se suoraan irti pistorasiasta.
- Älä suihkuta vettä laitteen sisä- tai ulkopuolelle sitä puhdistettaessa.



VAROITUS:

- Laitteeseen ei saa syöttää virtaa ulkoisen kytkinlaitteen, kuten ajastimen, kautta eikä laitetta saa kytkeä piiriin, jonka apuohjelma kytkee säännöllisesti päälle ja pois päältä.
- Sähköiskunvaara, jos laitetta käytetään ilman sähköä.
- Tarkista kuivausrumpu silmämääräisesti vahinkojen varalta.
- Älä käytä kuivausrumpua, jos se on vahingoittunut
- Varmista ennen kuivausrummun verkkovirtaan liittämistä, että koneen arvokilvessä ilmoitettu sähköjännite vastaa pistorasian jännitettä.
- Käytä vain jäännösvirtakatkaisijaa, jossa on seuraava symboli.
- Varmista, että virtakaapeli ei ole taittunut tai jäänyt puristuksiin, ja ettei se ole kosketuksissa lämmönlähteiden tai terävien reunojen kanssa.

Lapsiturvallisuus

- Tätä laitetta ei ole tarkoitettu sellaisten henkilöiden käytettäväksi (mukaan lukien lapset), joilla on alentuneet fyysiset, aistilliset tai henkiset kyvyt, tai puutetta kokemuksesta ja tiedosta, ellei heitä valvota tai ole annettu ohjeita laitteen käytöstä sellaisen henkilön toimesta, joka on vastuussa heidän turvallisuudestaan.
- Lapsia on valvottava, jotta varmistetaan, etteivät he leiki laitteella.
- Tätä laitetta saavat käyttää yli 8-vuotiaat lapset ja sellaiset henkilöt, joiden fyysiset tai henkiset kyvyt tai aistit ovat rajoittuneet tai joilla ei ole tarvittavaa kokemusta ja tietoa, jos heidän turvallisuudestaan vastuussa oleva henkilö valvoo tai opastaa heitä laitteen turvalliseen käyttöön ja selittää siihen kuuluvat vaarat. Lapset eivät saa leikkiä laitteella. Lapset eivät saa suorittaa puhdistustoimia tai käyttäjän kunnossapitotöitä ilman valvontaa.
- Alle 3-vuotiaat lapset on pidettävä poissa laitteen läheltä, ellei heitä jatkuvasti valvota.
- Estä lapsia ja lemmikkejä menemästä kuivausrummun sisään.
- Varmista ennen kuivausrummun luukun sulkemista ja ohjelman käynnistämistä, ettei mitään muuta ole pyykin lisäksi rummussa (esimerkiksi lapsi on voinut kiivetä kuivausrumpuun ja sulkea oven sisäpuolelta).
- Älä jätä laitteen ovea auki. Lapsi voi riippua ovesta tai ryömiä laitteen sisään aiheuttaen vaaran tai vamman.

Käyttö

- Kuivausrumpua ei saa käyttää, jos puhdistukseen on käytetty teollisia kemikaaleja.
- Nukkasuodatin on puhdistettava säännöllisesti.
- Älä kuivaa kuivausrummussa pesemättömiä vaatteita.
- Kohteita, jotka ovat likaantuneet aineista, kuten ruokaöljy, asetonit, alkoholi, bensiini, paloöljy, tahrannoistajat, tärpätti, vaha ja vahanpoistajat, tulee pestä kuumassa vedessä ylimääräisellä pesuainemäärällä ennen kuivausrummussa kuivaamista.
- Kohteita, kuten vaahtokumi (lateksivaahto), suihkumyssyt, vedenpitävät tekstiilit, kumilla vuoratut artikkelit ja vaatteet tai tyynyt, joissa on vaahtokumipehmusteita, ei saa kuivata kuivausrummussa.
- Huuhteluaineita tai vastaavia tuotteita tulee käyttää, kuten niiden ohjeissa on määritetty.
- Poista taskuista kaikki esineet, kuten sytyttimet ja tulitikut.
- Öljyä imeneet kohteet voivat syttyä itsestään, erityisesti lämmönlähteille, kuten kuivausrumpu, altistuessaan. Kohteet kuumenevat ja öljyssä syntyy hapettumisreaktio. Hapettuminen synnyttää kuumuutta. Jos kuumuus ei pysty haihtumaan, kohteet voivat kuumentua niin, että ne syttyvät tuleen. Öljyä imeneiden kankaisen kasaaminen, pinoaminen tai säilyttäminen voi estää lämpöä haihtumasta ja luoda siten tulipalovaaran.
- Jos on välttämätöntä laittaa kuivausrumpuun kankaita, jotka ovat tahriintuneet kasvis- tai uppokuumennusöljyllä tai niissä on hiustenhoitotuotteita, ne tulee ensin pestä kuumalla vedellä ja ylimääräisellä pesuaineannoksella - tämä vähentää, mutta ei poista vaaraa.

- Vian ilmetessä, käytä vain valtuutettujen valmistajien hyväksytyjä varaosia.
- Jos kondensaatioputki on kiinni tai tukossa, kuivausrummun toiminta pysähtyy.
- Ennen kuivausrummun siirtoa tai ennen varastointi lämmittämättömään tilaan talvella, kondensaatiösäiliö on tyhjennettävä.
- Puhdista kuivausrummun suodattimen jokaisen kuivausohjelman jälkeen. Jos suodattimet on vaihdettava, vaihda ne ennen seuraavaa kuivausohjelmaa.
- Älä käytä mitään liuottimia tai puhdistusaineita, jotka voivat vahingoittaa kuivausrumpua (huomioi puhdistusaineiden valmistajien antamat suositukset ja varoitukset).
- Älä koskaan lisää kemikaaleja tai hajusteita kondensaatiösäiliöön.
- Irrota kuivausrummun virtajohto pistorasiasta kuivausohjelman jälkeen.
- Kuivausrumpu käyttää kuumennuspumppujärjestelmää ilman kuumentamiseen.
- Järjestelmä koostuu kompressorista ja lämmönvaihtajasta. Kun kuivausrumpu on käynnistynyt, kompressorin toiminta (virtaavan nesteen ääni) tai jäähdytysaineen ääni voi olla voimakasta niin kauan kun kompressori on käynnissä. Tämä ei ole merkki toimintahäiriöstä eikä se vaikuta kuivausrummun käyttöikään. Ajan ja kuivausrummun käytön myötä tämä melu hiljenee.
- Älä juo tai valmista ruokaa kondensoidulla/tislatulla vedellä. Se voi nieltynä aiheuttaa terveyshaittoja niin ihmisille kuin eläimille.
- Poista vaatteet kuivausrummusta välittömästi, kun kuivaus on valmis tai virta on kytketty pois kuivausjakson aikana. Kuivattujen

vaatteiden jättäminen laitteeseen valvomatta, voi johtaa tulipaloon. Ripustaa pyykit narulle tai aseta vaakatasoon jäähtymään.

- Älä yritä irrottaa mitään paneeleita tai yritä purkaa laitetta. Älä käytä mitään teräviä esineitä ohjauspaneelilla laitteen käyttämiseksi.
- Älä koskaan kurkota laitteelle sen käytön aikana. Odota, kunnes rumpu on kokonaan pysähtynyt.
- Tulvan ilmetessä irrota virtajohto ja ota yhteyttä myynnin jälkeinen palvelu -keskukseen paina alas laitteen luukkua sen ollessa auki.
- Älä paina alas laitteen luukkua sen ollessa auki.
- Älä kosketa virtapistoketta tai laitteen ohjaimia märin käsin.
- Älä taivuta virtakaapelia liikaa tai aseta sen päälle painavaa esinettä.
- Nukkaa ei saa päästä kertymään kuivausrummun ympärille.
- Pidä laitteen alapuoli ja ympäristö vapaana syttyvistä materiaaleista, kuten kuidut, paperi, rievut, kemikaalit jne.
- Koska kuivausrumpu on painava, voi vahingoittaa itseäsi yrittäessäsi nostaa sitä. Älä nosta kuivausrumpua yksin.
- Voi haavoittaa kätesi kuivausrummun terävissä reunoissa. Älä pidä kiinni kuivausrummusta sen terävistä reunoista.
- Kuivausrummun ulkonevat osat voivat laitetta nostettaessa tai työnnettäessä rikkoutua.
- Älä siirrä kuivausrumpua pitämällä kiinni sen ulkonevista osista.
- Tarkista kuivausrumpu kuljetuksenaikaisten vahinkojen varalta. Älä koskaan käytä kuivausrumpua, jos se on vahingoittunut.
- Kuivausrumpuun jäänyt vesi voi jäätyä ja vahingoittaa kuivausrumpua.
- Älä asenna kuivausrumpua tilaan, jossa on huurtumisen vaara.

Laite sisältää jäähdytysainetta, joka vaikka onkin ympäristöystävällistä, on luokituksen R290 mukaisesti syttyvää. Sen oikean hävittämisen laiminlyönti voi johtaa tulipaloon tai myrkytykseen. Hävitä laite oikein vahingoittamatta jäähdytysainepiirin putkia.



VAROITUS:

Älä koskaan pysäytä kuivausrumpua ennen kuivausohjelman loppumista, jollei kaikkia kohteita poisteta nopeasti ja levitetä kuivumaan niin, että lämpö pääsee haihtumaan.



VAROITUS:

Pidä laitteen kotelossa tai sisärakenteessa olevat ilmanvaihtoaukot vapaana esteistä.



VAROITUS:

Älä vahingoita kylmäainepiiriä.

Maksimikapasiteetti

Laitteessa käytettävän kuivan tekstiilimateriaalin maksimikapasiteetti on:

PODR5AD9HP/PODR5AT9HP
9 kg

Kuuman pinnan vaara

- Luukun lasi kuumenee korkeissa kuivauslämpötiloissa. Ole varovainen välttääksesi palovammoja. Varmista, että lapset eivät leiki lähellä lasista luukkaa.
- Kuivausrummun taustasta voi tulla erittäin kuuma toiminnan aikana. Odota, kunnes kuivausrumpu jäähtyy kokonaan ennen kuin kosketat sen taustapuolta.
- Jos avaat kuivausrummun kuivausprosessin aikana, vaatteet voivat olla hyvin kuumia ja ne voivat aiheuttaa palamisvaaran.

Huolto

- Tapauksissa, joissa kuivausrumpu on liitetty väärin, sitä on käytetty väärin tai sitä on huoltanut valtuuttamaton henkilö, käyttäjä vastaa kaikista näistä aiheutuneista kustannuksista eikä takuu kata niitä.
- Takuu ei kata kannen kulutusosia, vähäisiä väripoikkeamia, lisääntyntä melua, joka johtuu laitteen iästä, ja jotka eivät vaikuta kuivausrummun toimintaan, ja osien esteettisiä puutteita, jotka eivät vaikuta kuivausrummun toimintaan ja turvallisuuteen.

2. Tuote ja lisävarusteet

Osien nimet

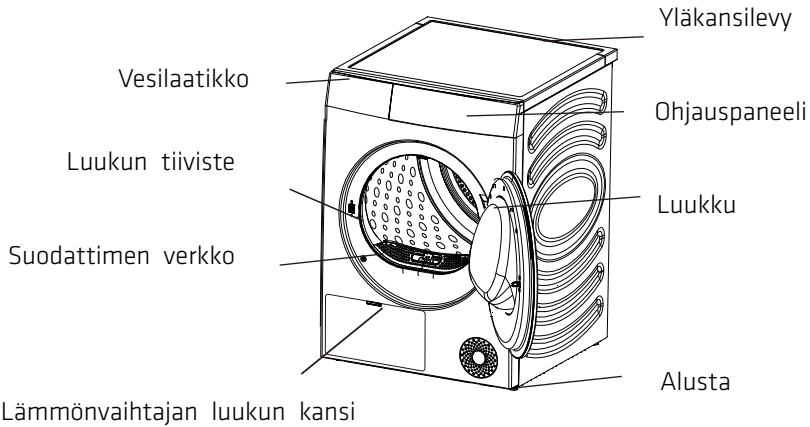

Liitetyt lisävarusteet



Ohjeet x 1

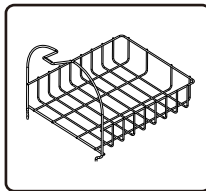

Kuivausteline x 1

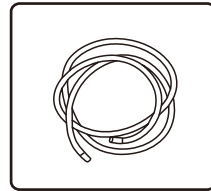

Poistoletku x 1

3. Asennusmenetelmä

Pätevien ammattilaisten on asennettava kuivausrumpu oikein sen turvallisen käytön varmistamiseksi. Käyttäjä on vastuussa huoltokustannuksista, jotka aiheutuvat huonosta ja väärästä asennuksesta.

1) Varotoimet ennen asennusta

Asennusympäristö

◇ Laite on suositeltavaa asentaa upotettuun tilaan. Varaa kuivausrummulle minimivälit:

25 mm päälle, 20 mm vasemmalle ja oikealle puolelle ja 50 mm taakse.

Asennusvaatimukset

- ◇ Asenna kuivausrumpu kuivaan ja hyvin tuuletettavaan paikkaan, jossa on tasainen ja tukeva lattia. Älä sijoita laitetta matolle, kaappiin ja tilaan, jossa se altistuu suoralle auringon valolle.
- ◇ Kuivausrummun toimintaympäristö on 5–35 °C. Älä sijoita sitä tilaan, jonka lämpötila on alle 0 °C tai korkeaan lämpötilaan. Laite toimii parhaiten 23 °C:n huoneenlämpötilassa.
- ◇ Kuivausrummun käsittelyn aikainen kallistuskulma ei saa olla yli 45°; käsittelyn jälkeen sen on oltava liikkumaton yli 2 tuntia.
- ◇ Kuivausrumpua ei saa asetta uunin, liedan tai muun kuumen laitteen viereen eikä myöskään jäähdytyslaitteen viereen. Kuivausrummun taustan on oltava hyvin tuuletettu.
- ◇ On suositeltavaa, että kuivausrumpu ja pesukone sijoitetaan lähelle toisiaan helpottamaan veden poistamista vaatteista pesukonekuivauksen jälkeen.
- ◇ Asenna laite tasaiselle, tukevalle lattialle. Sallittu kaltevuus laitteen alla on 1 aste.

2) Säätojalat

- ◇ Paina kuivausrummun kantta halkaisijan suunnassa varmistaaksesi, että laite on vakaasti paikallaan.
- ◇ Jos kuivausrumpu tärisee, kierrä pohjan neljää säätöjalkaa säätääksesi ne oikeaan korkeuteen varmistaaksesi, että kuivausrumpu on vakaasti paikallaan.
- ◇ Älä koskaan yritä korjata epätasaisuutta puunkappaleella, pahvilla tai vastaavilla materiaaleilla laitteen alla.

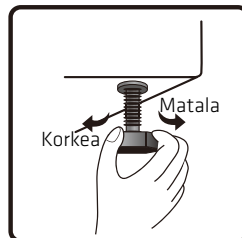
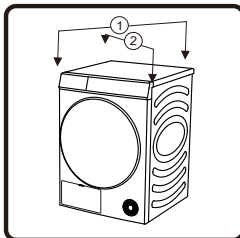

3) Poistoputken asentaminen

Tavallisesti kondenssivesi kerätään kuivauksen jälkeen vesilaatikkoon ja vesilaatikko on tyhjennettävä jokaisen ohjelman jälkeen. Jos kuivausrummun asennuspaikka on lähellä viemäriä tai kuivausrumpu on pinottu pesukoneen päälle, liitetyn poistoletkun voi asentaa veden tyhjentämistä varten suoraan viemäriin.

- ◇ Irrota vesilaatikon takana oleva liitäntäletku ja asenna poistoletku liitettävien lisävarusteiden kanssa tähän sijaintiin (katso kuva). Varmista, että asennusliitin on liitetty tiukasti.

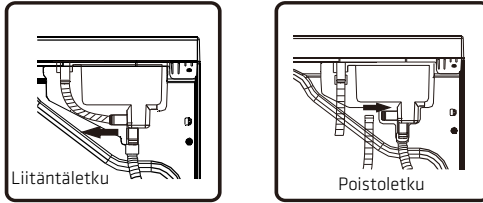

- ◇ Liitä poistoletkun toinen pää lattiakaivoon ilman kiertymistä tai litistymistä. Jos letku on liian pitkä, katkaise ylimääräinen osa.
- ◇ Poistoletku ei saa olla korkeammalla kuin kuivausrumpu, muuten vettä ei voi poistaa.
- ◇ Älä aseta poistoletkua kertyneeseen veteen se voi johtaa takaisin imuun.
- ◇ Kun poistoletku on asennettu paikalleen, kondenssiveden voi poistaa suoraan tarvitsematta tyhjentää vesilaatikkoa jokaisen käytön jälkeen,

4) Kuivausteline

- ◇ Kun kuivaat kenkiä, pehmoleluja jne. tai valitset telinekuivauksen, kuivaustelinettä voi käyttää.
- ◇ Kuivatessasi vaatteita, ota kuivausteline esiin.
- ◇ Kuivaustelineen asennus: Kallista kuivausteline määrättyyn kulmaan alapää puristettuna kahteen suodattimen verkon reikään ja yläpää koukuilla etutuen aukkoon.

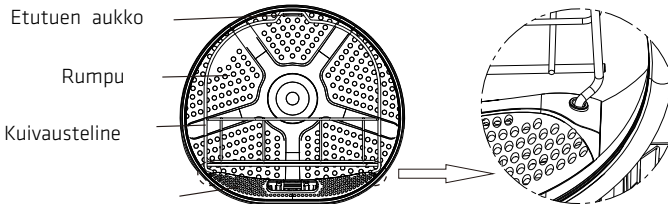

5) Virransyöttöliitäntä

- ◇ Varmista, että virransyöttö vastaa kuivausrummun virtavaatimuksia.
- ◇ Kuivausrumpu on maadoitettava luotettavasti.
- ◇ Älä käytä jatkojohtoa tai monipistorasiaa toissijaiseen liitäntään.

HUOMAUTUS

- Irrota laite aina pistorasiasta käytön jälkeen.

6) Pinoamisasennus

- ◇ Kuivausrummun voi pinota pesukoneen kanssa laatikon 486 mm:n sivulevyllä.
- ◇ Kun pinoat kuivausrummun, se tulee kiinnittää pinoamislisävarusteilla. Ota yhteyttä pätevään huoltohenkilöstöön asennusta varten.
- ◇ Kuivausrumpua ja pesukonetta ei saa pinota ilman pinoamislisävarusteita onnettomuusvaaran välttämiseksi.
- ◇ Turvallisuuden vuoksi kahden tai useamman henkilön on työskenneltävä yhdessä asennuksessa. Laitteen paino ja asennuksen korkeus tekevät asennuksesta liian vaarallisen yhdelle henkilölle.
- ◇ Pinnan, jolle laite sijoitetaan, tulee olla puhdas ja vaakasuora.
- ◇ Pinottavat laitteet tulee sijoittaa seinää vasten 50–200 mm:n etäisyydelle seinästä.

HUOMAUTUS

- Joitakin malleja ei myydä kaikkien käytettävissä olevien lisävarusteiden kanssa. Sinun on ehkä ostettava ensin pinoamissarja, jos se ei kuulu mallisi toimitukseen. Ota yhteyttä Myynnin jälkeinen palvelu -osastoon ostaaksesi sen.

Pinoamiskannake (valinnainen lisävaruste)

- ◇ Vaatteiden kuivausrummun ja pesukoneen voi kiinnittää myös pinoamiskannakkeella. Katso asennusmenetelmä lisävarusteisiin kiinnitetystä asennusohjeista.
- ◇ Osta valinnaiset lisävarusteet Myynnin jälkeinen palvelu -osastolta.

4. Kuivausohjeet

1) Vaatteiden kuivausvinkkejä

- ◇ Vaatteista on poistettava vesi ennen kuivaukseen asettamista. Energian säästämiseksi lisää pesukoneen linkoamisnopeutta yli 1 000 rpm:n.
- ◇ Ravistele lingotut vaatteet ennen niiden laittamista kuivausrumpuun.
- ◇ Ihanteellisen kuivaustuloksen saavuttamiseksi, lajittele vaatteet tyyppin mukaan ja valitse asianmukainen kuivausohjelma. Kaikilla ohjelmilla on oma maksimikuormavaatimuksensa. Älä ylikuormita.
- ◇ Puhdista aina vaatteiden kuivaamisen jälkeen nukka- ja roskasuodatinverkko.
- ◇ Kun kuivaat pieniä vaatemääriä, on suositeltavaa käyttää ajastinohjelmaa.
- ◇ Älä kuivaa tärkättyjä vaatteita, tärkkikerroksen kovettuminen heikentää kuivaustehoa.
- ◇ Vaatteet, jotka haalistuvat helposti, tulee kuivata erikseen.
- ◇ Sekoitekangaskuorma voi pidentää kuivaamisaikaa ja näytön jäljellä oleva aika voi keskeyttää toiminnan aktiivisen kuivauksen aikana. Jäljellä oleva aika jatkuu, kun näytössä on todellinen jäljellä oleva aktiivinen aika.

2) Valmistelu ennen vaatteiden kuivaamista















- ◇ Tarkista ennen kuivaamista vaatteet-välillehti varmistaaksesi onko se sopiva kuivaamiselle.
- ◇ Tyhjennä taskut koikoista, pinneistä, avaimista ja muista tavaroista välttääksesi vaatteiden vahingoittumisen.
- ◇ Kiinnitä vetoketjut, napita napit ja kiristä vyö. Välttääksesi vetoketjun ja nappien äänen kuivauksen aikana, käännä vaatteet nurin päin ennen niiden kuivausrumpuun laittamista.
- ◇ Tarkista, onko vesilaatikko tyhjennetty ja nukka- ja roskasuodatin puhdistettu ja asetettu paikoilleen.

HUOMAUTUS

- Vaatteiden kuivumisaika säädetään automaattisesti seuraavien tekijöiden mukaan:
Vaateyydit, vaatekuormat, vesimäärä ja linkous ja ympäristön lämpötila.
- Varmista, että tarkistat vaatteiden pesumerkin ennen sen kuivaamista välttääksesi vaatteiden vahingoittumisen.
- Eri rakenteisten ja paksuisten vaatteiden samanaikaisella kuivaamisella on erilaiset kuivaustehot.

3) Vaatteiden lajittelu

- ◇ Vaatteilla on omat kankaanhoitomerkinsä, joten kuivaaminen kankaan hoitomerkin mukaan on suositeltavaa. Lajittele vaatteet koon ja kangastyypin mukaan ja valmistele sitten vaatteet kankaan hoitomerkin symbolien mukaisesti.

Symboli	Kuvaus
	Kuivaus
	Rumpukuivaus
	Silittämättä siisti / Rypistymätön
	Herkkä/Hellävarainen
	Älä rumpukuivaa
	Älä kuivaa
	Korkea kuumuus
	Normaali kuumuus
	Matala kuumuus
	Ei kuumennusta / Ilma
	Ei kuumennusta / Ilma
	Narulla kuivaus / Ripusta kuivumaan
	Tiputuskuivaus
	Kuivaa lappeellaan
	Varjossa

5. Käyttömenetelmä

1) Ohjauspaneeli ja toiminnot

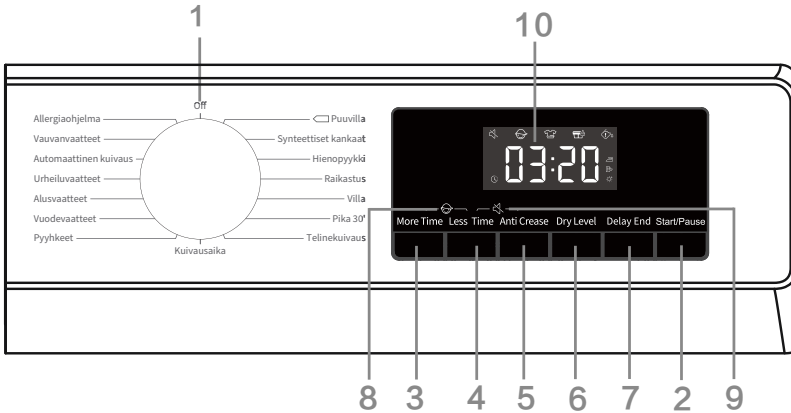

(1). Nuppi

- Käytetään virran kytkemiseen päälle/pois. Kun kone on sammutettava toiminnan aikana, kierrä nuppi "OFF" (Pois) -asentoon.
- Kuivausrumpu sammuu automaattisesti, kun ohjelma päättyy. Jos mitään toimintaa ei tapahdu valmiustilassa 2 minuuttiin, kuivausrumpu katkaisee Bluetooth-yhteyden automaattisesti.
- Sitä käytetään ohjelman valintaan. Katso osasta ["Program Guide"] (Ohjelmaopas) johdannot ohjelmiin.

(2). Käynnistä Keskeytä

- Paina "Start/Pause"-painiketta käynnistääksesi tai keskeyttääksesi ohjelman.
- Kun ohjelma on keskeytetty, asetettuja toimintoja ei voi muuttaa. Jos ohjelmaa tai toimintoa on muutettava toiminnan aikana, tai jos virta katkeaa toiminnan aikana ja kone on käynnistettävä uudelleen, kierrä nuppi "Off" (Pois) -asentoon, kierrä sitten nuppia uudelleen valitaksesi halutun ohjelman ja toiminnon ja lopuksi käynnistä se.

(3). Lisää aikaa

- Ennen kuin ohjelma käynnistyy, tämä toiminto voi lisätä ohjelman kuivausaikaa. Paina jatkuvasti selataksesi asetettujen hana-asentojen läpi. Eri ohjelmilla on eri hana-asentoasetukset.

(4). Vähemmän aikaa

- Ennen kuin ohjelma käynnistyy, tämä toiminto voi vähentää ohjelman kuivausaikaa. Paina jatkuvasti selataksesi asetettujen hana-asentojen läpi. Eri ohjelmilla on eri hana-asentoasetukset.

(5). Rypistymisenesto

- Jos vaatteita ei voi ottaa ulos ajoissa kuivauksen jälkeen, valitse rypistymisenesto-ohjelma. Tänä aikana sisärumpu pyörii ajoittain estäen vaatteiden rypistymisen.
- Kosketa mitä tahansa näppäintä avataksesi luukun rypistymisenestotilasta poistumiseksi. Jos toimintaa ei ole, pisin toimenpide päättyy automaattisesti 12 tunnissa oletuksena.

(6). Kuivaustaso

- Kuivaustoimenpiteen valinta. Oletusvalinta on , paina kuivaustasonäppäintä valitaksesi.

 tarkoittaa, että vaatteet voi laittaa säilytykseen kuivauksen jälkeen.

 tarkoittaa, että vaatteissa on pieni määrä vettä ja ne voidaan silittää.

 tarkoittaa, että vaatteita voi käyttää heti kuivauksen jälkeen.

(7). Viiveen loppu

Tällä toiminnolla voi viivästyttää ohjelman loppumisaikaa.

- Tee ajanvaraus valittuasi ohjelmat ja toiminnot. Paina ajanvarauspainiketta lisätäksesi tai vähentää ajanvarausaikaa. Aika vaihtuu 1 tunnilla jokaisella kosketuksilla, maksimi valinnainen aika on 24 tuntia.
- Ajanvarausaika on ohjelman loppumisaika, mukaan lukien koko ohjelman käyntiaika, joten ajanvarausajan pituuden on oltava pitempi kuin ohjelman käymisaika.
- Ajanvarausprosessin aikana ajanvarauskuvake palaa. Kun ajanvarausprosessi on lopussa, ajanvarausteksti poistuu näkyvistä.
- Ennen kuin ohjelma alkaa, valitun ajanvarauksen voi perua valitsemalla muita ohjelmia tai toimintonäppäimiä.
- Kun ohjelma on valittu, peruaksesi ajanvarauksen, sammuta ja käynnistä kuivausrumpu uudelleen.

(8). Lapsilukko

Välttääksesi lasten laitteen väärinkäytön ja suojataksesi lasten turvallisuuden, tämä kuivausrumpu on varustettu lapsilukolla.

- Kun ohjelma on käynnistynyt, pidä "More Time + Less Time" (Lisää aikaa + Vähemmän aikaa) samanaikaisesti, lapsilukko otetaan käyttöön ja lapsilukkokuvake syttyy. Lapsilukon voi vapauttaa samalla toimenpiteellä.
- Kun lapsilukkotoiminto on asetettu, muut toimintonäppäimet on lukittu. Jos ohjelma päättyy tai käynnistyy uudelleen virtakatkoksen jälkeen, asetettu lapsilukkotoiminto pysyy päällä.
- Kun lapsilukkotoiminto on otettu käyttöön: Paina "Start/Pause" (Käynnistä/Keskeytä) -näppäintä peruaksesi kehoitteen, jos kyse on nukan ja roskien puhdistamisesta. Rypistymisen estotilassa käytön aikana lapsilukko on vapautettava manuaalisesti, jolloin rypistymisenestotila päättyy automaattisesti.





(9). Mykistä

- Sitä käytetään merkkiäänien päälle/pois-kytkentään hälytysäänimerkkiä lukuun ottamatta.
- Pidä valmiustilan tai käynnistyksen jälkeen “Less Time + Anti Crease” (Vähemmän aikaa + Rypistymisen esto) -näppäimiä painettuna kytkeäksesi mykistystoiminnon päälle/pois.
- Mykistystoimintoa ei vapauteta automaattisesti ohjelman päättyessä tai sammutuksen yhteydessä.

(10). Näyttö

- Sitä käytetään jäljellä olevan ajan, ajanvarausajan, vikakoodin ja ohjelman muiden tietojen näyttämiseen.
- Ohjelman näyttämä aika voi olla eri kuin todellinen toiminta-aika. Vaatetyyppien, vaatekuormien, vesisisällön määrän linkouksen jälkeen ja ulkolämpötilan vaikutuksesta kuivausaikaa säädetään automaattisesti.
- Kun ohjelma päättyy, Näyttöön tulee näkyviin “End” (Loppu).

Kuvakkeen kuvaus

	Ajanvarauskuvake. Tämän kuvakkeen syttyminen ilmaisee, että ajanvaraus toiminto on otettu käyttöön.
	Rypistymisenestokuvake. Tämän kuvakkeen syttyminen ilmaisee, että Rypistymisenestotoiminto on otettu käyttöön.
	Nukan ja roskien puhdistaminen -kuvake. Vilkkuva kuvake ilmaisee, että nukka ja roskat on puhdistettava.
	Vesilaatikon puhdistaminen -kuvake. Vilkkuva kuvake ilmaisee, että vesilaatikko on tyhjennettävä.

(11). Muut toiminnot

Kuivausrummun lamppu

- Tämä kuivausrumpu on varustettu lampulla. Valmiustilassa, käytössä (nupin kiertäminen, minkä tahansa näppäimen painaminen tai luukun avaaminen), tauon aikana ja ohjelman päättyessä rummun valo syttyy automaattisesti 1 minuutiksi niin, että sisälle voi nähdä, ja valo sammuu sen jälkeen automaattisesti.

Pysäytys, kun vaatteet ovat kuivat

- Kuivausumpu pysähtyy, kun vaatteet ovat kuivat. Kun vaatekuorma on pien, on todennäköistä, että ohjelmaa ei ole suoritettu loppuun, mutta vaatteet ovat kuivuneet. Tällöin ohjelma päättyy automaattisesti energian säästämiseksi.

2) Ohjelmaopas

HUOMAUTUS

- Käyttäjä voi valita asianmukaisen ohjelman tottumuksensa mukaan. Jos vaatteet eivät ole täysin kuivia, ajastinohjelman lisäkuivaus on valittavissa.

- Kuivattaessa suurikokoisia kankaita, kuten vuodevaatteita ja tilkkupeitteitä, suuren kuorman vuoksi pyykki voi kietoutua nipuiksi, mikä vaikuttaa kuivaustehoon. Kun otat ne pois pesukoneesta, selvitä ja ravista niitä ennen kuivausrumpuun laittamista jatkaaksesi kuivausta.
- Kun kuivaat vaatteita, käännä ne nurin päin ennen kuivaamista.

Anturikuivausohjelmat

Ohjelmat	Vaatetyypit	Maksimikapasiteetti (kg)
		PODR5AD9HP/PODR5AT9HP
 Puuvilla	Käytä tätä ohjelmaa paksummilla, epäherkillä puuvillapyykillä, joka on suurin piirtein saman paksuista. Kuivauksen jälkeen se on kuivaa.	9
Synteettiset kankaat	Ohjelmaa käytetään synteettistä kuitua olevan herkan pyykin kuivaamiseen.	4,5
Hienopyykki	Käytä tätä ohjelmaa sellaisen erittäin hienon synteettistä kuitua olevan pyykin kuivaamiseen, joka voi jäädä hieman kosteaksi kuivauksen jälkeen. On suositeltavaa käyttää tarkoitukseen suunniteltua pyykkipussia.	1
Pyyhkeet	Käytä tätä ohjelmaa ei-herkkien kohteiden kuivaamiseen (pyyhkeet, keittiöliinat). Kuivauksen jälkeen kohteet ovat kuivia ja valmiita kaappiin varastointia varten.	4
Vuodevaatteet	Käytä tätä ohjelmaa suurikokoiselle pyykille. Kun ohjelma on suoritettu loppuun, pyykki ovat kuivia. Säädetty rummun kierto estää pyykin yhteenkietoutumisen.	2,5
Alusvaatteet	Käytä tätä ohjelmaa untuvalla täytettyjen tai topattujen kohteiden (tyyny, täkit, takit jne.) kuivaamiseen. Kuivaa suuret kohteet erikseen ja käytä Erittäin kuiva -toimintoa tai Aikaohjelmaa, jos on tarpeen.	2
Urheiluvaatteet	Käytä tätä ohjelmaa vaatteilla, joissa on kalvoja, urheiluvaatteilla, jotka on tehty sekoittemateriaaleista ja hengittävillä kankailla.	2
Automaattinen kuivaus	Käytä tätä ohjelmaa paksummilla, epäherkillä puuvillapyykillä, joka on suurin piirtein saman paksuista. Kuivauksen jälkeen se on kuivaa tai hieman kosteaa.	4,5
Vauvanvaatteet	Käytä tätä ohjelmaa vauvanvaatteiden kuivaamiseen. Tällä ohjelmalla kuivatut vaatteet ovat normaalisti kuivia.	2
Allergiaohjelma	Allergeenien, kuten punkkien poistoon.	2
Pika 30'	Keveiden tai ohuiden vaatteiden nopeaan kuivaukseen.	0,5

*EN 61121 -testiohjelma-asetus.

*Näillä ohjelmilla on peruutustoiminto erityisesti suurille kuormille.

Manuaaliset ja Erikoiskuiva-ohjelmat

Ohjelmat	Vaatetyypit	Maksimikapasiteetti (kg)
		PODR5AD9HP/PODR5AT9HP
Raikastus	Tässä ohjelmassa kuumennin on kytketty pois. Tämä ohjelma soveltuu pyykkien virkistämiseen.	/
Villa	Tämä lyhyt ohjelma on tarkoitettu sellaisten villasta tai silkistä valmistettujen vaatteiden pehmentämiseen tai pöyhimiseen, joiden on valmistajan ohjeiden mukaan kuivuttava läpikotaisin.	1

Telinekuivaus	Kun käytät tätä ohjelmaa, voit sijoittaa kuivattavan kuorman (esim. Pienet täytetyt pehmolelut, lenkkiosut jne.) kuivaustelineeseen kuivumaan.	/
Kuivausaika	Käytä tätä ohjelmaa ei-herkälle pyykille, joka on vielä hieman kosteaa, joka on kuivattava perusteellisesti. Aikaohjelmassa jäljellä olevaa kosteutta ei tunnisteta automaattisesti. Jos pyykki on edelleen kosteaa ohjelman loppuun suorittamisen jälkeen, toista ohjelmaa; jos se on liian kuivaa ja se vuoksi rypistynyttä ja tuntuu kosketettaessa karkealta, valitsemasi kuivausaika on liian pitkä.	/

6. Kunnossapito

Säännöllinen kunnossapito voi pidentää kuivausrummun käyttöikää. Varmista, että katkaiset virransyötön ennen kunnossapitoa.

1) Kuivausrummun ulkokuori

- ◇ Puhdista pehmeällä, märällä liinalla ja pyyhi rungon pinta syövyttämättömällä kotitalouden puhdistusaineella.
- ◇ Kuivaa laite sitten pehmeällä, kuivalla liinalla.

2) Luukun tiiviste

- ◇ Tarkista luukun tiiviste säännöllisesti ja puhdista se liinalla, jos on tarpeen.
- ◇ Jätä luukku käytön jälkeen hieman raolleen tuuletusta ja kuivumista varten.

3) Puhdista nukka- ja roskasuodatinverkko

- ◇ Suodatinverkkoon kertynyt liiallinen nukka vaikuttaa kuivaustehoon. Puhdista suodatinverkko jokaisen käytön jälkeen.
- ◇ Varmista puhdistamisen jälkeen, että asennat suodattimen verkon takaisin ennen käyttöä.

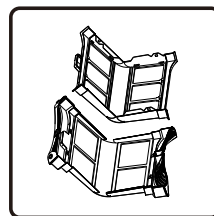
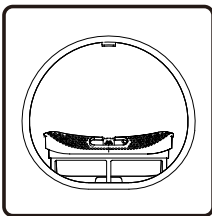

1. Avaa luukku ja ota suodatinverkko ulos etutuesta.
2. Avaa suodatinverkko ja puhdista nukka kaksikerroksisesta suodatinverkosta märällä liinalla tai juoksevalla vedellä.

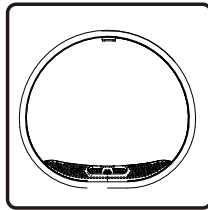
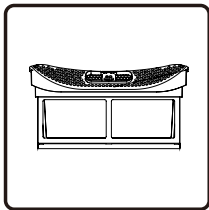

3. Kun suodatinverkko on kuivunut, kokoa se paikalleen.
4. Asenna suodatinverkko etutukeen.

Huomautuksia:

- Etutuen pohjassa on lämpötila-anturi. Kun nukka- ja roskasuodatinverkko on otettu ulos, varo koskettamasta sitä naarmuuntumisen välttämiseksi.
- Kun asennat suodattimen verkon uudelleen, asenna se oikeaan suuntaan ja oikeaan sijaintiin.
- Älä käytä tätä kuivausrumpua, kun suodattimen verkkoa ei ole asennettu oikein.

4) Vesilaatikon puhdistaminen

- ◇ Jos tyhjennysputkea ei ole asennettu, kondenssivesi siirretään kuivauksen jälkeen vesilaatikkoon. Poista vesi siitä joka kerta ohjelman päätyttyä.
- ◇ Jos vesilaatikko täyttyy toiminnan aikana,  näytössä vilkkuu kehoitteena. Tyhjennä vesilaatikko välittömästi.
- ◇ Kondenssivesi ei ole juotavaa.

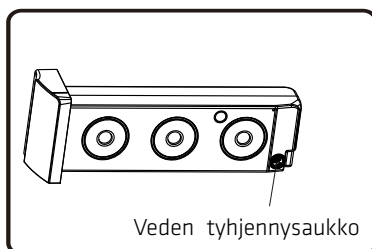
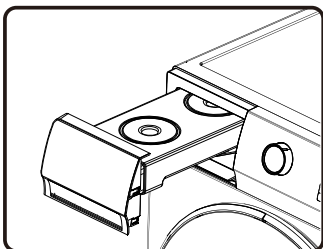

1. Poista vesilaatikko vaakasuuntaan välttääksesi kondenssiveden vuotamisen.
2. Poista kondenssivesi ja asenna vesilaatikko takaisin paikalleen.

5) Lämmönvaihtimen puhdistaminen

◇ Puhdista lämmönvaihdin säännöllisesti, muuten kuivausrummun suorituskyky heikkenee.

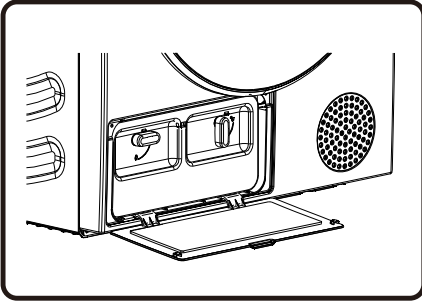

1. Paina lämmönvaihtimen luukunkannen solkea alhaalla vasemmalla avataksesi luukunkannen.

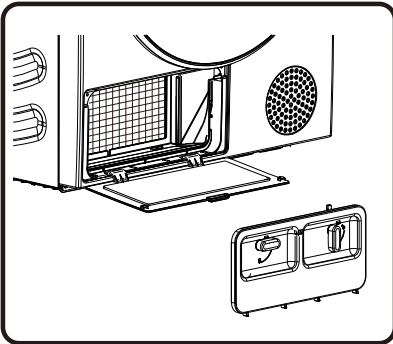

2. Kierrä alustan suodattimen kannen lukitusnappi auki-asentoon. Jos lämmönvaihtimessa on pölyä käytettyäsi konetta jonkin aikaa, poista pöly työkaluilla. Älä kosketa lämmönvaihdinta suoraan käsillä vammaan välttämiseksi.

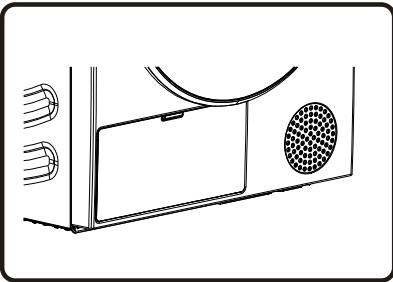

3. Asenna puhdistettu suodatin ja suodattimen kansi takaisein alkuperäisille paikoilleen, lukitse nappi ja sulje lämmönvaihtimen luukun kansi.

7. Vianmääritys

Kun kone toimii poikkeavasti, kyseessä ei välttämättä ole vika. Toimi seuraavasti suorittaaksesi vianetsinnän. Jos vika kokeiltuasi suositeltuja virranetsintätapoja, irrota laite verkkovirrasta ja ota yhteyttä myynnin jälkeiseen palveluun. Kaikki seuraamukset, jotka aiheutuvat käyttäjän tekemistä kunnossapitotoimenpiteistä tai ei ammattimaisen huoltoteknikon palkkaamisesta, jäävät käyttäjän vastuulle.

Vika	Suosittelava käsittelymenetelmä
Kuivausrumpua ei voi käynnistää	<ul style="list-style-type: none">◇ Tarkista virransyöttö;◇ Varmista, että "Start/Pause" (Käynnistä/Keskeytä) -näppäin on painettu alas;◇ Varmista, että luukku on suljettu oikein;◇ Mittaritaulun sulake on palanut, katkaisija on lauennut tai on ilmennyt virtakatkos.
Kuivausrumpu ei käynnisty ja näytössä näkyy "Loppu".	<ul style="list-style-type: none">◇ Tarkista, onko ohjelma-asetus on oikea;◇ Varmista, että rummussa on pyykkiä.
Liian pitkä kuivausaika	<ul style="list-style-type: none">◇ Tarkista, onko ohjelma-asetus on oikea;◇ Varmista, onko koneessa liikaa vaatteita, jotka ovat kiertyneet nipuiksi;◇ Tarkista onko suodattimen verkko puhdistettu;◇ Joissakin ohjelmissa on ilmansyöttö kuivauksen jälkeistä jäähtytystä varten.
Heikko kuivausteho	<ul style="list-style-type: none">◇ Varmista, että vaatteet ovat kuivuneet;◇ Tarkista, onko ohjelma-asetus on oikea;◇ Vahvista, ettei koneessa ole liikaa vaatteita;◇ Kuormaa ei ole lajiteltu oikein. Joko vaatteita, jotka eivät ole helposti kuivuvia, on sekoitettu helposti kuivuviin;◇ Suuri kuorma raskaita kankaita;◇ Tarkista, onko suodattimen verkko puhdistettu:
Näytön jäljellä oleva aika pysähtyy tai hyppää	<ul style="list-style-type: none">◇ Jäljellä oleva aika vaihtelee vaatetyypin, kuorman, kuivumisasteen ja ympäristön lämpötilan mukaan. Se on normaali ilmiö.
Vaatteet ovat ryppyisiä	<ul style="list-style-type: none">◇ Vaatteita on kuivattu liian pitkään. Kokeile lyhyempää kuivausaikaa;◇ Vaatteet on jätetty laitteeseen liian pitkäksi aikaa ohjelman päättymisen jälkeen.

Vika	Suositeltava käsittelymenetelmä
Kuivausrumpu pitää liian kovaa ääntä	<ul style="list-style-type: none"> ◇ Etsi kolikkoja, irronneita nappeja, nauvoja ja muita irrallisia esineitä ja poista ne. ◇ Tarkista nukkasuodatin. Poista kaikki nukkasuodattimeen joutunut ylimääräinen materiaali. ◇ Varmista, että kuivausrumpu on vaakasuorassa ja tukevasti paikallaan lattialla. ◇ Kuivausrumpu voi hurista johtuen ilman liikkeestä rummun ja tuulettimen läpi. Tämä on normaalia.
Vaatteet kutistuvat	<ul style="list-style-type: none"> ◇ Vaatteiden hoito-ohjeita ei ole noudatettu. Käytä matalaa lämpöasetusta ja jätä se kokonaan pois.
Vaatteisiin jää nukkaa	<ul style="list-style-type: none"> ◇ Nukkasuodatinta ei ole puhdistettu kunnolla. ◇ Vaatteita ei ole lajiteltu oikein. ◇ Jotkut kankaat tuottavat enemmän nukkaa ja ne tulisi kuivat erillään tekstiileistä, joihin nukka tarttuu helposti. ◇ Taskuihin on jäänyt erilaisia paperituotteita.
Laitteesta tulee hajua	<ul style="list-style-type: none"> ◇ Laitteen sisäpuolelle kiinnitetty kumimateriaali tuottaa hajua. Tämä haju kuuluu kumin ominaisuuksiin ja se häviää itsestään, kun laitetta on käytetty useita kertoja. ◇ Kun peset vaatteita, käytä pesuainetta valmistajan suositusten mukaisesti. Jos käytä pesuainetta liikaa vastoin suosituksia, liukenematonta pesuainetta voi kertyä vaatteisiin hajua aiheuttaen. ◇ Vaatteista voi aistia hajua, jos ne on jätetty kuivausrumpuun kuivauksen jälkeen tai pesukoneeseen pesun jälkeen. Ota pyykkiä heti pois koneesta kuivaus- tai pesuohjelman jälkeen. ◇ Varmista, että pesukoneesta tulee samanlaista hajua. Jos näin on, puhdista pesukoneen putki pesukoneen käyttöoppaan ohjeiden mukaisesti. ◇ Varmista aina, että molemmat nukkasuodattimet ovat puhtaita. Jos nukkasuodattimeen jää jäämiä kuivauksen jälkeen, ne voivat aiheuttaa hajua. Anna nukkasuodattimen myös kuivua kokonaan puhdistuksen jälkeen.
Koneessa on virta päällä ja se on käynnistetty heti virtakatkoksen jälkeen, mutta se ei käynnisty.	<ul style="list-style-type: none"> ◇ Kun ohjelma on keskeytetty, asetettuja toimintoja ei voi muuttaa. Jos ohjelmaa tai toimintoa on muutettava toiminnan aikana, tai jos virta katkeaa toiminnan aikana ja kone on käynnistettävä uudelleen, kierrä nuppi "Off" (Pois) -asentoon, kierrä sitten nuppia uudelleen valitaksesi halutun ohjelman ja toiminnon ja lopuksi käynnistä se.

Tietokoodit

Koodi	Tulkinta	Suosittelava käsittelymenetelmä
F50/F51	Poikkeava anturi	◇ Ota yhteyttä Myynnin jälkeiseen palveluun.
F21/F22	Poikkeava näyttöpaneeli ja virtapiirilevy	◇ Kierrä nuppi "Off" (Pois) -asentoon sammuttaaksesi kuivausrummun ja käynnistä se uudelleen 10 sekunnin kuluttua. ◇ Jos poikkeavuus ei poistu, ota yhteyttä Myynnin jälkeiseen palveluun.

8. Hävittäminen

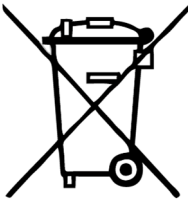

Pakkaus on valmistettu ympäristöystävällisistä materiaaleista, jotka voidaan kierrättää, hävittää tai tuhota ilman ympäristölle koituvaa vaaraa. Tämä ilmaistaan pakkauskäyttöön asianmukaisilla merkinnöillä.

Tämä symboli tuotteessa tai sen pakkauksessa ilmaisee, että tuotetta ei saa hävittää muun kotitalousjätteen mukana. Toimita tuote valtuutettuun keräyspisteeseen käsiteltäväksi sähköisenä ja elektronisena jätteenä.

Kun hävität kuivausrummun sen käyttöänsä päässä, poista kaikki virtajohtot ja riko luukun salpa estääksesi oven lukkiutumisen ja kiinni jäämisen (lapsiturvallisuus).

Tuotteen oikea hävittäminen auttaa estämään haitalliset vaikutukset ympäristölle ja ihmisten terveydelle, joita voisi esiintyä tuotteen väärän hävittämisen seurauksena. Saat yksityiskohtaiset tiedot tuotteen hävittämisestä ja käsittelystä ottamalla yhteyttä jätehuollosta vastaaviin paikallisviranomaisiin, jätehuoltoyritykseen tai kauppaan, josta ostit tuotteen.

9. Tekniset tiedot

Tavaramerkki	Point
Malli	PODR5AD9HP/PODR5AT9HP
Nimelliskapasiteetti (kg)	9
Ilmastoituu tai kondensaattorikuivausrumpu	Lauhdutin
Energiätehokkuusluokka	A++/A+++
Painotettu vuotuinen energiankulutus (kWh) ⁽¹⁾	245.0/194.0
Automaattinen kuivausrumpu tai ei-automaattinen kuivausrumpu Automaattinen	Automaattinen kuivausrumpu
Vakiopuuvillaohjelman energiankulutus täydellä kuormalla (kWh)	1.96/1.59
Vakio -puuvillaohjelman energiankulutus osittaisella kuormalla (kWh)	1.15/0.88
Virrankulutus pois päältä -tilassa (W)	0.49/0.49
Virrankulutus päälle jätetty -tilassa (W)	0.57/0.57
Päälle jätetty -tilan kesto (min) ⁽²⁾	5/5
Vakiokuivausohjelma ⁽³⁾	 puuvilla
Vakiopuuvillaohjelman painotettu ohjelma-aika täydellä ja osittaisella kuormalla (min)	158/158
Vakio puuvillaohjelman ohjelma-aika täydellä kuormalla (min)	209/205
Vakiopuuvillaohjelman ohjelma-aika osittaisella kuormalla (min)	120/122
Kondensaatiotehokkuusluokka asteikolla G (Vähiten tehokas) - A (tehokkain)	B/B
Vakiopuuvillaohjelman keskimääräinen kondensaatiotehokkuus täydellä kuormalla prosentteina	81/82
Vakiopuuvillaohjelman keskimääräinen kondensaatiotehokkuus osittaisella kuormalla prosentteina	81/82
Vakiopuuvillaohjelman painotettu kondensaatiotehokkuus täydellä ja osittaisella kuormalla prosentteina.	81/82
Äänitehon taso (dB) ⁽⁴⁾	65/64
Sisäinen	NO

- (1) Vuosittainen virrankulutus, perustuen 160 vakiopuuvillaohjelmiin täydellä ja osittaisella kuormalla ja matala virtatila -virrankulutuksella. Todellinen ohjelmakohtainen virrankulutus on laitteen käytön mukainen.
- (2) Jos kotitalouden kuivausrumpu on varustettu virranhallintajärjestelmällä.
- (3) 'Vakiopuuvillaohjelma' käytettynä täydellä ja osittaisella kuormalla on vakio kuivausohjelma, johon hoito-ohje ja tuoteseloste viittaavat, tämä ohjelma soveltuu normaalin määrän puuvillapyykin kuivaamiseen ja se on tehokkain ohjelma virrankulutuksen suhteen puuvillalle.
- (4) Vakiopuuvillaohjelma täydellä kuormalla.

10. Tyypillinen kulutus -taulukko

Taulukossa listataan kuivumisaika-arvot ja testipyökkierän virrankulutus pesukoneen eri kierrosnopeuksilla.

Ohjelma	Täytä	Linkous [rpm]	Energiankulutus [kwh]		Kuivausaika [min]	
			PODR5AD9HP/PODR5AT9HP			
☐ Puuvilla	yhteensä	1000	2.09	1.55	206	200
	Osittainen	1000	1.14	0.86	125	118
	matala	1000	1.08	0.75	120	108
Silityskostea puuvilla	matala	1200	1.01	0.68	112	103
	yhteensä	1000	1.45	1.41	150	181
	Osittainen	1000	0.95	0.81	111	112
Synteettiset kankaat	matala	1000	0.82	0.61	98	97
	osittainen	1000	0.48	0.42	55	48

Testiohjelma 392/2012/EU-säädöksen mukaisesti energiamerkintää varten, mitattuna EN61121:n mukaisesti.

Ohjelma	Pyykin määrä Maksimi/Puolikuorma [kg]	Ohjelman kesto [min]	Energiankulutus [kwh]
			A++
☐ Puuvilla	9/4,5	209/120	1,96/1,15

Ohjelma	Pyykin määrä Maksimi/Puolikuorma [kg]	Ohjelman kesto [min]	Energiankulutus [kwh]
			A+++
☐ Puuvilla	9/4,5	205/122	1,59/0,88

Puuvillaohjelma A on tarkoitettu normaalin kostean puuvillapyykin kuivaamiseen. Se on virrankulutuksen suhteen tehokkain puuvillapyykin kuivausohjelma. Pyykin tyypin ja määrän poikkeavuuden sekä virransyötön, ympäristön lämpötilan ja kosteuden vaihteluiden mukaan käyttäjän mittaamat arvot voivat olla erilaisia kuin taulukossa esitetyt.

11. Koneen parametrit

Parametri	Tuotteen malli
Väri	Valkoinen
Teho	220-240 V - 50 Hz
Nimelliskapasiteetti	9,0 kg
Nimellisteho	650 W
Mitat (L X S X K)	595x685x845 mm
Nettopaino	54 kg
Kylmäaine	R290
Lataaminen	125 g

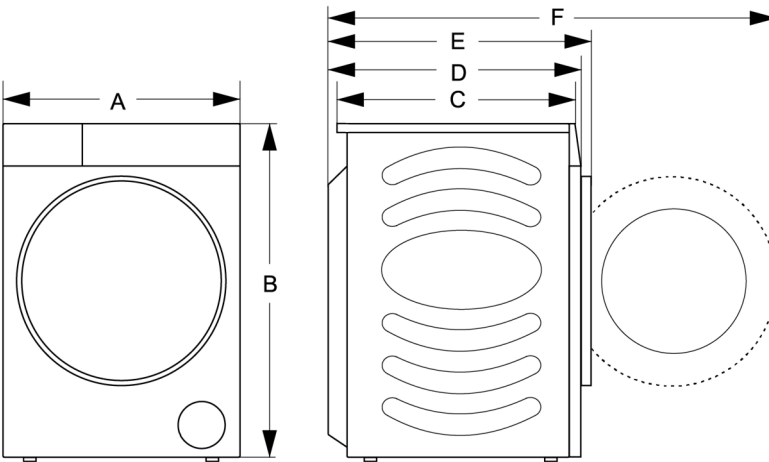

Koko	A	595 mm
	B	845 mm
	C	590 mm
	D	640 mm
	E	685 mm
	F	1170 mm

Power International AS,
PO Box 523, N-1471 Lørenskog, Norway

Power Norjassa:
<https://www.power.no/kundeservice/>
P: 21 00 40 00

Power Tanskassa:
<https://www.power.dk/kundeservice/>
P: 70 33 80 80

Punkt 1 Tanskassa:
<https://www.punkt1.dk/kundeservice/>
P: 70 70 17 07

Power Suomessa:
<https://www.power.fi/tuki/asiakaspalvelu/>
P: 0305 0305

Power Sverige:
<https://www.power.se/kundservice/>
P: 08 517 66 000

1. Sikkerhedsoplysninger

- ◇ Læs denne brugsvejledning omhyggeligt, før du bruger tørretumbleren.
- ◇ Tørretumbleren må ikke bruges før du har læst og forstået denne brugsvejledning.
- ◇ Denne brugsvejledning følger med tørretumblere af forskellige typer og modeller. Den kan derfor indeholde beskrivelser af indstillinger eller udstyr, der ikke findes på din tørretumbler.
- ◇ Manglende overholdelse af brugsvejledningerne eller uhensigtsmæssig brug af tørretumbleren kan ødelægge vasketøjet eller apparatet, eller det kan føre til personskader. Behold denne brugsvejledning ved hånden i nærheden af tørretumbleren.
- ◇ Din tørretumbler er kun beregnet til husholdningsbrug. Hvis tørretumbleren bruges til erhvervsmæssig, virksomhedsdrivende formål eller formål, hvor maskinen bruges mere end den normalt ville i en husholdning, eller hvis tørretumbleren bruges af en person, der ikke er en almindelig forbruger, bliver garantiperioden den kortest mulige garantiperiode i henhold til lovgivningen.
- ◇ Tørretumbleren er fremstillet i overensstemmelse med alle relevante sikkerhedsstandarder.



ADVARSEL:

For at reducere risikoen for eksplosion, brand, dødsfald, elektrisk stød, personskader eller skoldning, når dette produkt bruges, skal de grundlæggende forholdsregler følges, herunder følgende.

Opstilling

- Følg tørretumblersens instruktioner til opstilling og tilslutning til lysnettet.
- Apparater med ventilationsåbninger på bunden på ikke stå på tæpper, da det tildækker åbningerne.
- Apparatet må ikke installeres bag en dør der kan låses, en skydedør eller en dør med et hængsel på modsat side af tørretumblersen, så tørretumblersens låge ikke kan åbnes helt.
- Alle reparationer eller vedligeholdelsesopgaver på tørretumblersen skal kun udføres af fagpersoner. Hvis apparatet ikke repareres af fagpersoner, kan det føre til ulykker eller fejlfunktion.
- For at undgå fare må en beskadiget ledning kun skiftes af producenten, en servicetekniker eller en fagperson.
- Når tørretumblersen er stillet op, skal den stå i to timer, før den strømforbindes.
- Hvis tørretumblersen skal sættes oven på en vaskemaskine, skal dette gøres af mindst to personer.
- Tørretumblersen skal stilles i et rum, hvor der er nok ventilation og en temperatur mellem 10 °C og 25 °C.
- Brug altid kanalerne eller slangerne, der følger med tørretumblersen.
- Tørretumblersen skal stilles på et plant og stabilt solidt underlag (beton).
- Tørretumblersen må ikke stilles bag en skydedør, en dør der kan låses eller en dør, hvor hængslerne på modsatte side af hængslerne på tørretumblersens låge. Tørretumblersen skal stilles på en sådan måde, at lågen altid kan åbnes frit.
- Luftudgangen må aldrig blokeres (evakueringsåbningen).

- Tørretumbleren må ikke stilles på et tæppe med lange fibre, da dette kan blokere luftstrømmen.
- Luften i tørretumbleren må ikke indeholde støvpartikler.
- Apparatet må ikke være i kontakt med en væg eller eventuelle møbler ved siden af apparatet.
- Dette apparat må ikke opbevares eller bruges udendørs.
- Der skal være nok ventilation, så gasser ikke strømmer tilbage ind i rummet fra produktforbrænding af andre brændstoffer, herunder åben ild.

Elektrisk sikkerhed

- Hvis ledningen beskadiges, skal den udskiftes af enten producenten, serviceteknikeren eller af en tilsvarende kvalificeret person.
- Tørretumbleren må ikke strømforsynes med en forlængerledning.
- Tørretumbleren må ikke sluttes til en stikkontakt, der er beregnet til en elektrisk barbermaskine eller en hårtørrer.
- Tørretumbleren er beskyttet med et automatisk nedlukningssystem i tilfælde af overophedning. Dette system slukker tørretumbleren, hvis temperaturen er for høj.
- Hvis netfilteret tilstoppes, slukker tørretumbleren muligvis automatisk på grund af overophedning. Rengør filteret, vent indtil tørretumbleren har kølet ned og prøv derefter igen. Hvis tørretumbleren stadig ikke starter, skal du kontakte en servicetekniker.
- Dette apparat må ikke bruges med flere stikkontakter, en forlængerledning eller en dobbeltadapter.
- Dette apparat skal jordforbindes via forsyningsledningen. I tilfælde af en funktionsfejl eller nedbrud, reducerer en jordforbindelse

risikoen for et elektrisk stød, ved at give et udløb med mindst mulig modstand af elektrisk strøm.

- Forkert tilslutning af det jordforbundne stik kan føre til risiko for elektrisk stød. Kontakt en kvalificeret elektriker eller servicepersonale, hvis du er i tvivl om apparatet er korrekt jordforbundet.
- Dette apparat er udstyret med et ledning, der har en jordingsleder og et stik med jordforbindelse. Stikket skal tilsluttes en passende stikkontakt, der er installeret og jordforbundet i overensstemmelse med alle lokale regler og forordninger.
- Apparatet må aldrig flyttes ved at trække i ledningen. Tag altid ordentligt fat i stikket, og træk det lige ud af stikkontakten.
- Sprøjt ikke vand ind i eller på apparatet, når det skal rengøres.



ADVARSEL:

- Dette produkt ikke strømforsynes via en ekstern afbryder, såsom en timer, eller sluttes til et kredsløb, der jævnligt tændes og slukkes af en afbryder.
- Dette udgør en risiko for elektrisk stød, da tørretumbleren er strømforsynet.
- Se tørretumbleren efter for synlige skader.
- Tørretumbleren må ikke bruges, hvis den beskadiges.
- Før tørretumbleren sluttes til strømforsyningen, skal du se om den elektriske spænding, der står på mærkepladen, passer med spændingen i stikkontakten.
- Brug kun fejlstrømsafbrydere, der har følgende symbol.
- Undgå, at bøje ledningen og undgå at den kommer i klemme, og at den ikke kommer i kontakt med varmekilder eller skarpe kanter.

Børns sikkerhed

- Apparatet er ikke beregnet til anvendelse af personer (herunder børn) med nedsatte fysiske, sansemæssige eller mentale evner. Det må heller ikke bruges af personer med manglende erfaring eller viden, medmindre de er under opsyn af eller er blevet vejledt i brugen af apparatet af en person med ansvar for deres sikkerhed.
- Børn skal være under opsyn, så de ikke leger med apparatet.
- Dette apparat må ikke bruges af børn under 8 år eller af personer med nedsatte fysiske, følelsesmæssige eller mentale evner eller med mangel på erfaring eller viden, hvis de ikke er under opsyn eller er blevet instrueret i, hvordan dette apparat bruges sikkert, og forstår risikoen ved at bruge det. Børn må ikke lege med dette apparat. Rengøring og vedligeholdelse må ikke udføres af børn uden opsyn.
- Børn under 3 år skal holdes væk fra apparatet, medmindre de er under konstant opsyn.
- Undgå, at børn eller kæledyr kommer ind i tørretumbleren.
- Før tørretumblerens låge lukkes og programmet startes, skal du sørge for, at der ikke er andet end vasketøj i tromlen (f.eks. om et barn har kravlet ind i tørretumbleren og lukket lågen indefra).
- Apparatets låge må ikke efterlades åben. Børn kan hænge på lågen eller kravle inde i apparatet, hvilket kan føre til skader eller personskader.

Brug

- Tørretumbleren må ikke bruges, hvis industrielle kemikalier er blevet brugt til rengøring.
- Fnugfilteret skal regelmæssigt rengøres.
- Tør ikke uvaskede genstande i tørretumbleren.
- Tøj, der er plettet med stoffer, såsom madolie, acetone, alkohol, benzin, paraffin, pletfjernere, terpentiner, voks og voksfjernere, skal vaskes i varmt vand med en ekstra mængde vaskemiddel, inden de tørres i tørretumbleren.
- Produkter, såsom skumgummi (latexskum), brusekapsler, vandtætte tekstiler, genstande med gummi på og tøj eller puder med skumgummi på, må ikke tørres i tørretumbleren.
- Blødgøringsmidler eller lignende produkter skal anvendes i henhold til instruktionerne.
- Fjern alle genstande fra lommerne, såsom lightere og tændstikker.
- Oliepåvirkede genstande kan antændes spontant, især når de udsættes for varmekilder, som i en tørretumbler. Genstandene bliver varme, hvilket forårsager en oxidationsreaktion i olien. Oxidation danner varme. Hvis varmen ikke kan slippe ud, kan genstandene blive varme nok til at antænde. Hævning, stabling eller opbevaring af oliepåvirkede genstande, kan gøre at varmen ikke kan slippe ud, hvilket dermed skaber en brandfare.
- Hvis det er uundgåeligt, at stoffer, der indeholder vegetabilsk olie eller madolie eller er blevet forurenede af hårplejeprodukter, lægges i en tørretumbler, skal de først vaskes i varmt vand med ekstra vaskemiddel. Dette reducerer - men fjerner ikke - faren.
- Hvis apparatet bliver defekt, må der kun bruges godkendte reservedele fra autoriserede producenter.

- Hvis kondensatrøret blokeres eller tilstoppes, holder tørretumbleren op med at køre.
- Inden tørretumbleren flyttes eller opbevares i et ikke-opvarmet rum om vinteren, skal kondensbeholderen tømmes.
- Rengør tørrefiltrene, hver gang tørretumbleren har været brugt. Hvis du har taget filtrene ud, skal de sættes i, før tørretumbleren bruges igen.
- Brug ikke opløsnings- eller rengøringsmidler, der kan beskadige tørretumbleren (følg venligst anbefalingerne og advarslerne fra producenten af rengøringsmidlet).
- Der må aldrig hældes kemikalier eller duftstoffer i kondensbeholderen.
- Når du er færdig med at bruge tørretumbleren, skal du trække stikket ud af stikkontakten.
- Tørretumbleren bruger et varmepumpesystem til, at opvarme luften.
- Systemet består af en kompressor og en varmeveksler. Når tørretumbleren startes, kan kompressoren (lyden af flydende væske) eller strømmen fra kølemidlet larme en smule, så længe kompressoren kører. Dette er ikke en fejl, og det påvirker ikke tørretumblerens levetid. Denne støj reduceres med tiden efterhånden som tørretumbleren bruges.
- Det kondenserede vand/destilleret vand må ikke drikkes eller bruges til madlavning. Hvis det indtages, kan det føre til sundhedsproblemer hos både mennesker og dyr.
- Når tørringen er færdig, eller hvis strømmen slukkes under tørringen, skal du straks tage tøjet ud. Hvis tøjet efterlades i maskinen, når tøjet er tørt, kan det øfre til brand. Tag tøjet ud middelbart efter tørringen, og hæng derefter tøjet op eller læg det fladt ud til køling.

- Dette apparat må aldrig bruges, hvis det beskadiges, ikke virker, delvis skilles ad eller hvis nogen dele mangler eller beskadiges, herunder en beskadiget ledning eller stik.
- Du må ikke tage nogen paneler af eller skille apparatet ad. Anbring ikke skarpe genstande på betjeningspanelet, for at betjene apparatet.
- Du må aldrig række ind i apparatet, når det kører. Vent, indtil tromlen er stoppet helt.
- I tilfælde af oversvømmelse, skal du trække stikket ud og kontakte vores eftersalgsservice.
- Tryk ikke ned på lågen, når den er åben.
- Rør aldrig ved stikket eller betjeningsknapperne på apparatet med våde hænder.
- Ledningen må ikke bøjes for meget, og der må ikke placeres tunge genstande på ledningen.
- Undgå, at fnug samler sig i tørretumbleren.
- Hold området under og omkring apparatet fri for brændbare materialer, såsom fibre, papir, klude, kemikalier og lignende.
- Da tørretumbleren er tung, kan du komme til skade, hvis du prøver at løfte den. Løft ikke tørretumbleren alene.
- Du kan skære dine hænder på tørretumblerens skarpe kanter. Hold ikke tørretumbleren i de skarpe kanter.
- Delene, der stikker ud på tørretumbleren, kan brække af, når den løftes eller skubbes.
- Tørretumbleren må ikke flyttes ved, at holde fast i delene, der stikker ud.
- Se tørretumbleren efter for transportskader. Tørretumbleren må ikke bruges, hvis den beskadiges.

- Eventuelle rester af vand i tørretumbleren kan fryse og beskadige tørretumbleren.
- Tørretumbler må ikke opstilles i et rum, hvor der er risiko for frost. Apparatet indeholder kølemidlet R290, der er brandfarligt, selvom det er miljøvenligt. Hvis det ikke bortskaffes rigtigt, kan det føre til brand eller forgiftning. Apparatet skal bortskaffes rigtigt, og rørene i kølekredsløbet må ikke beskadiges.



ADVARSEL:

Stop aldrig en tørretumbler før den er færdig, medmindre alle genstande hurtigt tages ud og spredes, så varmen spredes.



ADVARSEL:

Sørg for at ventilationsåbningerne i apparatets kabinet eller i de indbyggede dele, ikke blokeres.



ADVARSEL:

Undgå at beskadige kølekredsløbet.

Maksimal kapacitet

Den maksimale kapacitet af tørt tekstilmateriale, der må puttes i maskinen, er:

PODR5AD9HP/PODR5AT9HP
9 kg

Fare for varme overflader

- Glaslågen bliver varm ved brug af høje tørretemperaturer. Vær forsigtig, så du undgår forbrændinger. Sørg for, at børn ikke leger i nærheden af glaslågen
- Tørretumblersens bagside kan blive meget varm under brug. Vent indtil tørretumblersen har kølet helt ned, før du rører dens bagside.
- Hvis du åbner tørretumblersens låge under tørringen, kan tøjet være meget varmt, og det udgør en risiko for forbrænding.

Servicering

- Hvis tørretumblersens tilsluttes forkert, bruges forkert eller serviceres af en uautoriseret person, skal brugeren selv betale for eventuelle omkostninger for alle skader, da sådanne skader ikke dækkes af garantien.
- Garantien dækker ikke forbrugsmaterialer, mindre farveændringer, øget støj på grund af slitage, der ikke påvirker tørretumblersens funktionalitet, samt æstetiske defekter på dele, der ikke påvirker tørretumblersens funktionalitet eller sikkerhed.

2. Produkt og tilbehør

Navn på delene

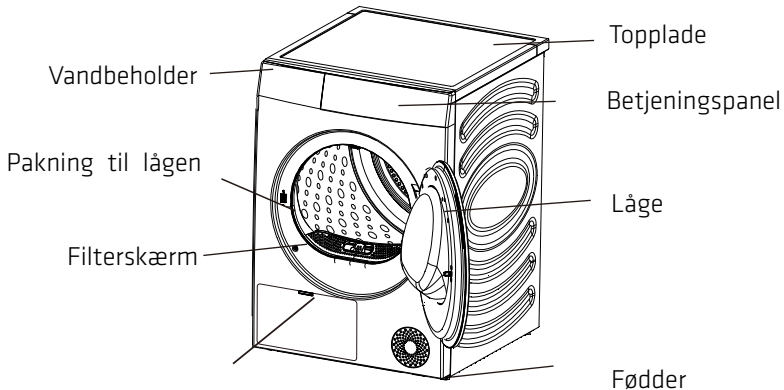

Dæksel til lågen til varmeveksleren

Medfølgende tilbehør

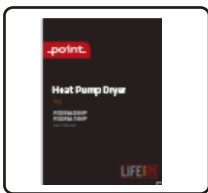

Vejledninger x 1

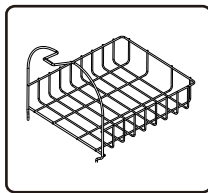

Tørrestativ x 1

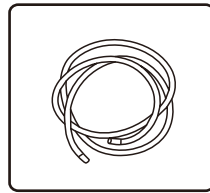

Afløbsrør x 1

3. Opstillingsmetode

Tørretumbleren skal opstilles rigtigt af kvalificerede fagfolk, så den er sikker at bruge. Brugeren er selv ansvarlig, hvis apparatet skal repareres på grund af dårlig og forkert opstilling.

1) Forholdsregler før opstillingen

Opstillingsmiljøet

- ◇ Det anbefales, at stille apparatet et indelukket sted. Sørg for, at der er nok fri plads omkring tørretumbleren:
25 mm foroven, 20 mm i venstre og højre side og 50 mm bagpå.

Opstillingskrav

- ◇ Tørretumbleren skal stilles på et tørt og ordentligt ventileret sted med et fladt og fast underlag. Apparatet må ikke stilles på et gulvtæppe, på pap eller på steder med direkte sollys.
- ◇ Temperaturen, hvor tørretumbleren bruges, skal være mellem 5°C - 35°C. Maskinen må ikke være steder, hvor temperaturen kommer under 0 °C eller steder med meget høje temperaturer. Apparatet virker bedst i en rumtemperatur på 23 °C.
- ◇ Når tørretumbleren flyttes eller stilles op, må den ikke hælde over 45°. Når tørretumbleren er stillet op, skal den stå i mindst 2 timer.
- ◇ Tørretumbleren må ikke stilles ved siden af en ovn, et komfur og andre varme genstande. Den må heller ikke stilles ved siden af køleudstyr. Der skal være ordentlig ventilation bag ved tørretumbleren.
- ◇ Det anbefales, at tørretumbleren og vaskemaskinen sættes tæt på hinanden, så tøjet nemmere kan tørres efter vask og centrifugering.
- ◇ Apparatet skal stilles på et fladt og hårdt gulv. Overfladen, som apparatet stilles på, må højst hælde 1 grad.

2) Justerbare fødder

- ◇ Tryk på diagonalen på toppen af tørretumbleren, for at se om tørretumbleren er i en stabil tilstand.
- ◇ Hvis tørretumbleren ryster, skal du dreje de fire justerbare fødder på bunden og justere dem til den passende højde, så tørretumbleren sættes i en stabil tilstand.
- ◇ Ujævne gulve må aldrig rettes ved, at sætte træstykker, pap eller lignende materialer under apparatet.

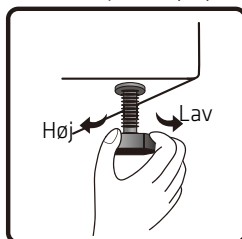
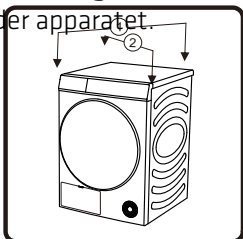

3) Montering af afløbsrøret

Efter tørringen opbevares kondensvandet normalt i vandbeholderen, så vandbeholderen skal tømmes efter hvert program. Hvis tørretumblers stilles er tæt på afløbet, eller hvis tørretumbleren stilles på en vaskemaskine, kan det medfølgende afløbsrør monteres, for at lede vandet direkte ud i afløbet.

- ◇ Fjern forbindelsesrøret på bagsiden af vandbeholderen, og sæt med medfølgende afløbsrør på her (som vist på billedet). Sørg for, at monteringsstikket sættes ordentligt på.

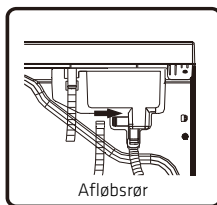
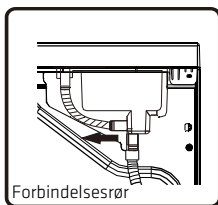

- ◇ Sæt den anden ende af afløbsrøret i gulvafløbet, uden at det vrides eller klemmes. Hvis røret er for langt, skal du skære det over, så det passer.
- ◇ Afløbsrøret må ikke være højere end tørretumbleren, ellers kan vandet ikke ledes ud.
- ◇ Afløbsrøret må ikke puttes i vand, da vandet kan suges tilbage i røret.
- ◇ Når afløbsrøret er sat på plads, kan kondensvandet udledes uden at tømme vandbeholderen efter hver brug.

4) Tørrestativ

- ◇ Hvis du tørrer sko, plyslegetøj eller lignende, eller hvis du vælger tørrestativ, kan tørrestativet bruges.
- ◇ Når du tørrer tøjet, skal du trække tørrestativet ud.
- ◇ Montering af tørrestativet: Vip tørrestativet, og klem dets nedre ende fast i de to huller på filterskærmen. Hæng derefter tøjstativets øvre ende fast i rillen på den forreste støtte.

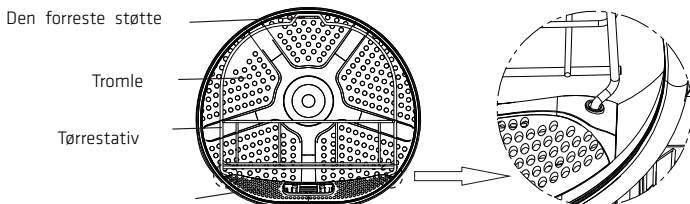

5) Strømtilslutning

- ◇ Sørg for, at strømforsyningen passer med tørretumblersens strømkrav.
- ◇ Tørretumbleren skal jordforbindes ordentligt.
- ◇ Der må ikke bruges en stikdåse eller et multifunktionsstik til sekundær tilslutning.

BEMÆRK

- Apparatet skal altid afbrydes fra stikkontakten efter brug.

6) Stabilet opstilling

- ◇ Tørretumbleren kan stables på en vaskemaskine, der har en 486 mm sideplade.
- ◇ Ved stabling skal denne fastgøres med stablingstilbehøret. Sørg for, at opstillingen udføres af en fagperson.
- ◇ Tørretumbleren og vaskemaskinen må ikke stables uden stablingstilbehøret, da dette kan være farligt.
- ◇ Af sikkerhedsmæssige årsager skal der mindst to personer til, at sættes apparaterne op. Apparatets vægt og dets opstillingshøjde gør opstillingen risikabel for én person.
- ◇ Gulvet, som apparatet står på, skal være rent og plant.
- ◇ Stablingstilbehøret skal placeres mod væggen med en afstand på 50-200 mm.

BEMÆRK

- Det tilgængelige tilbehør følger ikke med alle modeller. Hvis stablingstilbehøret ikke følger med din model, skal det først købes. Kontakt venligst eftersalgsafdeling for, at købe dette tilbehør.

Stablebeslag (ekstraudstyr)

- ◇ Tørretumbleren og vaskemaskinen kan også spændes fast med et stablebeslag. Denne opstillingsmåde er beskrevet i brugsvejledningen til tilbehøret.
- ◇ Du kan købe tilbehøret af vores eftersalgsafdeling.

4. Tørringsvejledninger

1) Tips til tørring at tøj

- ◇ Tøj skal centrifugeres, før det må puttes i tørretumbleren. For at spare energi, skal vaskemaskinens centrifugering mindst være 1000 o/min.
- ◇ Ryst det centrifugerede tøj, før det puttes i tørretumbleren.
- ◇ For at opnå en optimal tørring, skal tøjet sorteres efter type og du skal vælge det passende tørreprogram. Hvert program har en maksimal vægt. Apparatet må ikke overbelastes.
- ◇ Når tøjet er blevet tørt, skal du rengøre fnug- og skidtfilterskærmen.
- ◇ Hvis du tørrer en lille mængde tøj, anbefales det at bruge et timerprogram.
- ◇ Stivt tøj må ikke tørres i tørretumbleren, da dette reducerer tørreeffekten.
- ◇ Tøj, der let falmer, skal tørres separat.
- ◇ Tøj med forskellige stoftyper kan forlænge tørretiden, og tiden, der vises på skærmen, sættes muligvis på pause under tørringen. Tiden fortsætter, når det er den faktiske tid, der er tilbage.

2) Forberedelse før tørring at tøj















- ◇ Før tøjet tørres, skal du se om tøjet må tørres i en tørretumbler på tøjets mærkat.
- ◇ Tøm alle lommer og tag mønster, nåle, nøgler og andre genstande ud, så det ikke ødelægger tøjet.
- ◇ Lyn lynlåse op, knap knapper og spænd bæltet. For at undgå lyden af lynlåse og knapper under tørring, skal du vende tøjet på vrangen ud, før det puttes i tørretumbleren.
- ◇ Se, om vandbeholderen er blevet tømt, og om fnug- og skidtfileret er blevet rengjort, og sæt dem derefter på plads.

BEMÆRK

- Tørretiden indstilles automatisk i henhold til følgende faktorer: Tøjtype, tøj mængde, vandindhold efter centrifugering og omgivelsestemperaturen.
- Husk at se, om tøjet kan tørres i tørretumbleren på dets mærkat, så det ikke ødelægges.
- Hvis der tørres tøj med forskellige teksturer og tykkelser på samme tid, tørrer noget af tøjet hurtigere end andet.

3) Sortering af tøjet

- ◇ Tøj har gerne plejemærkater, så det anbefales at tørre tøret i henhold til oplysningerne på disse mærkater. Sorter tøjet efter størrelse og stoftype, og gør derefter tøjet klar i henhold til symbolerne på plejemærkatet.

Symbol	Beskrivelse
	Tør
	Tørretumbling
	Permanent tryk/Modstandsdygtig over for krølning
	Skånsom/Sart
	Må ikke tørretumbles
	Må ikke tørres
	Høj varme
	Mellem varme
	Lav varme
	Ingen varme/luft
	Ingen varme/luft
	Lufttørre/Hænges til tørre
	Dryptørring
	Tørres på fald overflade
	I skyggen

5. Brugsmåder

1) Betjeningspanel og funktioner

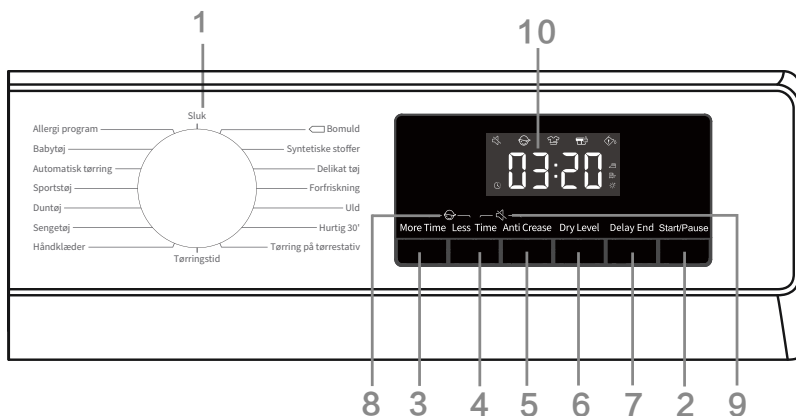

(1). Knop

- Bruges til, at tænde/slukke apparatet. Sæt knappen på "Off" (Sluk), hvis apparatet skal slukkes under drift.
- Tørretumbleren lukker automatisk ned, når programmet er færdig. Hvis apparatet ikke betjenes i 2 minutter når det står på standby, slukker det automatisk.
- Bruges til valg af program. Se venligst afsnittet ["Programvejledning"] for oplysninger om programmerne.

(2). Start/Pause

- Tryk på "Start/Pause" knappen for, at starte et program og sætte det på pause.
- Hvis et program sættes på pause, er det ikke muligt at ændre de indstillede funktioner. Hvis programmet eller funktionen skal ændres under drift, eller hvis strømmen slukkes under drift, og apparatet skal tænde igen, skal du først sætte knoppen på "Off" (Sluk), hvorefter knoppen skal sættes på det ønskede program og funktion igen. Herefter kan tørretumbleren startes igen.

(3). Forlængelse af tørretiden

- Denne funktion kan føje mere tid til tørreprogrammet, før programmet startes. Tryk gentagne gange, for at skifte mellem indstillingerne. Forskellige programmer har forskellige indstillinger.

(4). Forkortelse af tørretiden

- Denne funktion kan forkorte tiden i et tørreprogram, før programmet startes. Tryk gentagne gange, for at skifte mellem indstillingerne. Forskellige programmer har forskellige indstillinger.

(5). Anti-krøl

- Hvis tøjet ikke kan tages ud umiddelbart efter tørringen, skal du vælge anti-krøl-programmet. Dette gør, at tromlen kører med regelmæssige mellemrum, når programmet er færdig, så tøjet ikke krøller.
- Tryk på en vilkårlig knap, eller åbn lågen for at afslutte anti-krøl-funktionen. Hvis du ikke gør noget, afsluttes funktionen som standard efter 12 timer.

(6). Tørringsniveau

- Bruges til valg af tørreeffekt. Standardindstillingen er . Tryk på tørringniveau-knappen for at vælge den ønskede indstilling.

Med  kan tøjet foldes og puttes væk umiddelbart efter tørringen.

Med  er tøjet stadig lidt fugtigt, så det kan stryges.

Med  kan tøjet tages på umiddelbart efter tørringen.

(7). Udsæt afslutning

Denne funktion kan udsætte programmets sluttidspunkt.

- Indstil et tidspunkt, når du har valgt de ønskede programmer og funktioner. Tryk på planlægningsknappen for, at forlænge eller forkorte tiden. Tiden ændres med 1 time for hvert tryk. Der kan indstilles op til 24 timer.
- Det planlagte tidspunkt er programmets sluttidspunkt, hvilket omfatter hele programmets driftstid, så det planlagte tidspunkt skal være længere end programmets driftstid.
- Planlægningsikonet begynder at lyse, når en planlagt tid indstilles. Efter den planlagte tid er gået, forsvinder teksten.
- Det er muligt, at annullere den planlagte tid før programmet startes, ved at trykke på andre program- eller funktionsknapper.
- Den planlagte tid kan også annullere, når programmet er startet, ved at slukke og tænde tørretumbleren.

(8). Børnesikring

For at undgå, at børn starter apparatet ved et uheld og for at beskytte børns sikkerhed, er denne tørretumbler udstyret med en børnesikring.

- Når programmet er startet, skal du holde knapperne "More Time + Less Time" (Forlængelse af tørretiden + Forkortelse af tørretiden) nede på samme tid, hvorefter børnesikringen slås til, og børnesikringsikonet begynder at lyse. Børnesikringen slås fra på samme måde.
- Når børnesikringen slås til, låses alle funktionsknapperne. Hvis et program afsluttes eller startes igen efter apparatet har været slukket, er børnesikringen stadig slået til.
- Når børnesikringen slås til: Tryk på "Start/Pause" knappen, for at annullere meddelelsen, hvis du bliver bedt om at rengøre fnug- og skidtfiltrene. Ved brug af anti-krøl-funktionen, skal børnesikringen slås fra manuelt, hvorefter anti-krøl-funktionen automatisk afsluttes.





(9). Lydløs

- Bruges til at slå bilydene til/fra, undtagen alarmlyden.
- Når apparatet er på standby eller tændt, skal du holde knapperne "Less Time + Anti Crease" (Forkortelses af tørretiden + Anti-krøl) nede, for at slå lydløs-funktionen til/fra.
- Lydløs-funktionen slås ikke automatisk fra, når et program slutter eller når apparatet slukkes.

(10). Skærm

- Bruges til at vise resten af tiden i programmet, den planlagte tid, fejlkoder og andre oplysninger om programmet.
- Tiden, som programmet viser, er muligvis ikke ens med den faktiske driftstid. På grund af virkninger fra tøjtype, tøjmenge, vandindhold efter centrifugering og omgivelsestemperatur, justerer apparatet den faktiske tørretid.
- Når programmet er færdig, vises "End" på skærmen.

Beskrivelse af ikonerne

	Ikon for en planlagt tid. Når dette ikon lyser, betyder det at en planlagt tid er oprettet.
	Anti-krøl-ikon. Når dette ikon lyser, betyder det at en anti-krøl-funktion er slået til.
	Ikon for rengøring af fnug- og skidtfiltrene. Det blinkende ikon betyder, at fnug- og skidtfiltrene skal rengøres.
	Ikon for rengøring af vandbeholderen. Det blinkende ikon betyder, at vandbeholderen skal tømmes.

(11). Andre funktioner

Tromle-lys

- Tørretumbleren er udstyret med et tromle-lys. Når apparatet er på standby, under betjening (drejning af knoppen, tryk på vilkårlige knapper eller åbning af lågen) og sat på pause og når et program er færdig, lyser tromle-lyset automatisk i 1 minut, hvorefter det automatisk går ud.

Stop når tøjet er tørt

- Denne tørretumbler stopper, når tøjet er tørt. Hvis der tørres en lille mængde tøj, køres programmet muligvis ikke helt færdig, men tøjet er blevet tørret. Herefter afsluttes programmet automatisk, for at spare på strømmen.

2) Programvejledning

BEMÆRK

- Brugeren kan vælge program efter behov. Hvis tøjet ikke er helt tørt, kan programmets tørretid forlænges.
- Ved tørring af større artikler, som sengetøj og dynebetræk, vikler de sig gerne ind i klynger, hvilket påvirker tørringen. Det anbefales, at tage dem ud halvvejs gennem tørring og omryste dem, hvorefter de kan tørres færdig.
- Når tøjet tørres, skal du vende tøjet med vrangen udad.

Sensor til tørreprogrammerne

Programmer	Tøjtype	Maksimal kapacitet (kg)
		PODR5AD9HP/PODR5AT9HP
 Bomuld	Dette program er beregnet til tykt ikke-følsomt bomuldstøj, hvor alt tøjet har ca. samme tykkelse. Når programmet er færdig, er tøjet tørt.	9
Syntetiske stoffer	Dette program er beregnet til tørring af sart tøj, der er lavet af syntetiske fibre.	4,5
Delikat tøj	Dette program er beregnet til tørring af meget sart tøj, der er lavet af syntetiske fibre, der vil være let fugtigt, når programmet er færdig. Vi anbefaler at bruge en særlig vaskepose til denne slag tøj.	1
Håndklæder	Dette program er beregnet til tørring af ikke-følsomme artikler (håndklæder, viskestykker). Når programmet er færdig, er artiklerne helt tørre og klar til at puttes i skabet.	4
Sengetøj	Dette program er beregnet til tørring af større artikler. Når programmet er færdig, vil artiklerne være tørre. Tromlens drejeretning justeres, så vasketøjet ikke vikles ind i hinanden.	2,5
Duntøj	Dette program er beregnet til tørring af tekstiler, der er fyldt eller polstret med dun (puder, dyner, jakker og lignende). Tør store artikler separat, og brug funktionen "Ekstra tør" eller "Tidsplanlægning", hvis nødvendigt.	2
Sportstøj	Dette program er beregnet til tøj med membran, og til sportstøj med blandede materialer og åndbare stoffer.	2
Automatisk tørring	Dette program er beregnet til tykt ikke-følsomt bomuldstøj, hvor alt tøjet har ca. samme tykkelse. Tøjet er enten tørt eller let fugtigt efter tørringen.	4,5
Babytøj	Dette program er beregnet til tørring af babytøj. Tøjet bliver normalt tørt, når det tørres på dette program.	2
Allergi program	Dette program er beregnet til fjernelse af allergener såsom mider.	2
Hurtig 30'	Dette program er beregnet til hurtig tørring af let og tyndt tøj.	0,5

*EN 61121 indstilling af et testprogram.

*Disse programmer har en vendefunktion, der er beregnet til tørring af store mængder tøj.

Manuelle og særlige tørreprogrammer

Programmer	Tøjtype	Maksimal kapacitet (kg)
		PODR5AD9HP/PODR5AT9HP
Forfriskning	Varmelegemet er slukket på dette program. Programmet er velegnet til at genopfriske dit vasketøj.	/
Uld	Dette korte program er beregnet til, at blødgøre eller ryste uld- og silketøj, som skal tørres grundigt i henhold til producentens anvisninger.	1
Tørring på tørrestativ	Når dette program bruges, kan du hænge tøjet til tørre (f.eks. små tøjdyr, sportssko osv.) på tørrestativet.	/
Tørringstid	Dette program er beregnet til ikke-følsomt vasketøj, der stadig er let fugtigt og som skal tørres grundigt. Eventuel fugt i tøjet registreres ikke på tidsprogrammet. Hvis vasketøjet stadig er fugtigt, når programmet er færdig, skal programmet køres igen. Hvis tøjet er for tørt og krøllet og ru, er det fordi det har tørret i for lang tid.	/

6. Vedligeholdelse

Regelmæssig vedligeholdelse kan forlænge tørretumblersens levetid. Sørg for at afbryde strømforsyningen, før der udføres vedligeholdelsesopgaver på apparatet.

1) Tørretumblersens yderside

- ◇ Apparatet skal rengøres med en blød våd klud og et ikke-ætsende rengøringsmiddel.
- ◇ Tør det derefter af med en blød, tør klud.

2) Pakning til lågen

- ◇ Lågen pakning skal regelmæssigt ses efter, og den skal rengøres med en våd klud, hvis nødvendigt.
- ◇ Når apparatet har været i brug, skal du åbne lågen lidt for ventilation og tørring.

3) Rengør fnug- og skidtfilterskærmen

- ◇ Hvis der samles for meget fnug på filterskærmen, tørre tørretumbleren ikke optimalt.
- Filterskærmen skal rengøres efter hver brug.
- ◇ Når filterskærmen er rengjort, skal de sættes i igen før apparatet tages i brug.

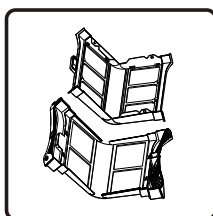
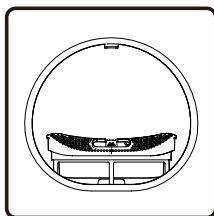

1. Åbn lågen og tag filterskærmen ud af støtten på forsiden.

2. Åbn filterskærmen og fjern fnug på filterskærmens to lag med et vådt viskestykke eller rindende vand.

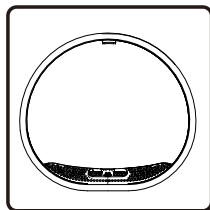
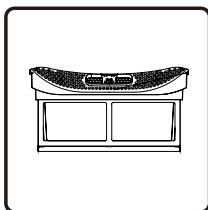

3. Når filterskærmen er tør, skal den sætte i apparatet igen.

4. Sæt filterskærmen i støtten på forsiden.

Bemærkninger:

- Der sidder en temperatursensor på bunden af støtten på forsiden. Når fnug- og skidtfilterskærmen tages ud, skal du undgå at røre den, da den kan ridses.
- Når filterskærmen sættes igen, skal du sørge for at den vender rigtigt og sættes rigtigt i.
- Tørretumbleren må ikke bruges, hvis filterskærmen ikke er sat rigtigt i.

4) Rengøring af vandbeholderen

- ◇ Hvis afløbsrøret ikke er sat på, opbevares kondensvandet, der løber ud efter en tørring, i vandbeholderen. Husk at tømme vandbeholder, hver gang et program er færdig.
- ◇ Hvis vandbeholder er fuld under drift, blinker  på skærmen. Dette betyder, at vandbeholderen skal tømmes med det samme.
- ◇ Kondensvandet må ikke drikkes.

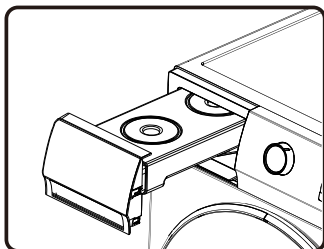

1. Tag vandbeholder vandret ud, så kondensvandet ikke spilder.

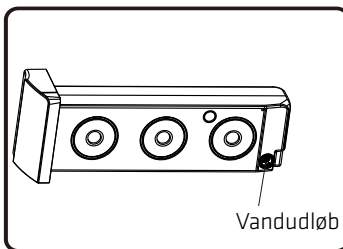

2. Hæld kondensvandet ud, og sæt vandbeholderen i igen.

5) Rengøring af varmeveksleren

- ◇ Varmeveksleren skal regelmæssigt rengøres. Hvis dette ikke gøres, virker tørretumbleren ikke optimalt.

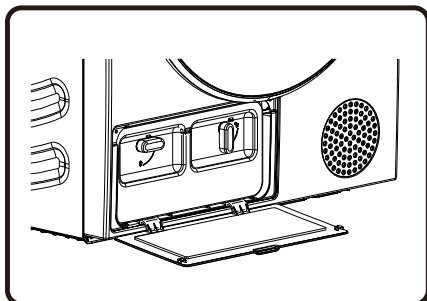

1. Tryk på spændet på dækslet til varmeveksleren nederst til venstre, for at åbne dækslet.

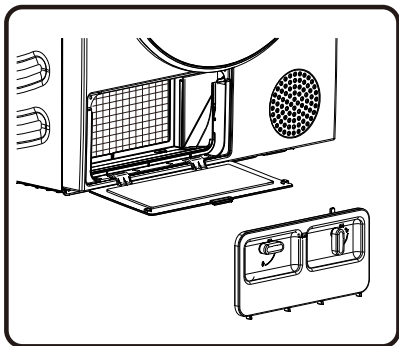

2. Drej låseknappen og lås dækslet til bundfiltret op.
Med tiden vil støv samle sig på varmeveksleren, som skal fjernes. Undgå, at røre varmeveksleren, da dette kan føre til personskader.

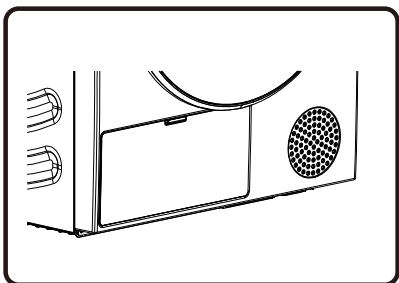

3. Sæt det rengjorte filter og filterdækslet på igen, lås knappen og luk låget til varmeveksleren.

7. Fejlfinding

Hvis maskinen ikke virker ordentligt, er det muligvis ikke en fejl. Se følgende løsningsforslag til eventuelle problemer. Hvis fejlen stadig opstår, når du har fulgt disse forslag, skal du afbryde strømforsyningen og kontakte vores eftersalgsservice.

Alle konsekvenser, der er forårsaget af vedligeholdelsesarbejde, som brugeren selv eller en amatør har udført, er brugerens eget ansvar.

Fejl	Løsningsforslag
Tørretumbleren kan ikke startes	<ul style="list-style-type: none">◇ Kontroller strømforsyningen;◇ Sørg for, at der trykkes ordentligt på "Start/Pause" knappen;◇ Sørg for, at lågen er lukket ordentligt;◇ Se, om sikringen i husstanden er sprunget, om afbryderen er udløst eller om der er opstået strømafbrydelse.
Tørretumbleren kan ikke startes og "End" vises på skærmen	<ul style="list-style-type: none">◇ Se, om programmet er indstillet rigtigt;◇ Se, om der er tøj i tromlen.
Tørretiden er meget lang	<ul style="list-style-type: none">◇ Se, om programmet er indstillet rigtigt;◇ Se, om der er meget tøj, der har viklet sig sammen i klynger;◇ Se, om filterskærmen er rengjort;◇ På nogle programmer, køles tøjet ned med kold luft efter tørring.
Tøjet tørres ikke optimalt	<ul style="list-style-type: none">◇ Sørg for, at tøjet er blevet centrifugeret før det puttes i tørretumbleren;◇ Se, om programmet er indstillet rigtigt;◇ Se, om der er for meget tøj i tørretumblerne;◇ Vasketøjet er ikke sorteret ordentligt. Se, om tøj, der ikke er let at tørre, er blandet sammen med tøj, der er let at tørre;◇ Stor mængde af tunge stoffer;◇ Se, om filterskærmen er rengjort.
Tiden, der er tilbage i programmet, stopper eller blinker på skærmen	<ul style="list-style-type: none">◇ Programmets resterende tid varierer i henhold til tøjtypen, mængden, centrifugeringen og omgivelsestemperaturen. Dette er normalt.
Tøjet er krøllet	<ul style="list-style-type: none">◇ Tøj har tørret for længe. Prøv at tørre tøjet i kortere tid;◇ Tøjet har lagt i maskinen for længe, efter programmet blev færdig.

Fejl	Løsningsforslag
Tørretumbleren larmer for meget	<ul style="list-style-type: none"> ◇ Se, om der er mønter, løse knapper, søm og andre genstande i tørretumbleren. Hvis så, skal de straks fjernes. ◇ Kontroller fnugfiltret. Fjern alle genstande, der sidder fast i fnugfilteret. ◇ Sørg for, at tørretumbleren er i vater, og at den står solidt på gulvet. ◇ Tørretumbleren kan summe på grund af luft, der strømmer gennem tromlen og ventilatoren. Dette er normalt.
Tøjet krymper	<ul style="list-style-type: none"> ◇ Vejledningerne på tøjets plejemærkat er ikke blevet fulgt. Tør tøjet på en lav varme eller ingen varme.
Der er fnug på tøjet efter det er blevet tørret	<ul style="list-style-type: none"> ◇ Fnugfilter er ikke blevet rengjort ordentligt. ◇ Tøj er ikke blevet sorteret ordentligt. ◇ Nogle stoffer forårsager mere fnug. Det anbefales, at sortere disse stoffer fra tøj, som fnug nemt sætter sig fast på. ◇ Der er efterladt servietter, papir eller lignende i lommerne på tøjet.
Apparatet lugter	<ul style="list-style-type: none"> ◇ Lugten kommer fra et gummimateriale, der er fastgjort i apparatet. Dette er en normal gummilugt, der forsvinder når maskinen har været brugt et par gange. ◇ Når du vasker tøjet, skal du bruge vaskemiddel i henhold til producentens anbefalinger. Hvis du bruger for meget vaskemiddel, og ikke vasker tøjet i henhold til anbefalingerne, kan uopløst vaskemiddel samle sig på tøjet og forårsage en lugt. ◇ Tøjet kan begynde at lugte, hvis det efterlades i maskinen efter tørring eller i vaskemaskinen efter vask. Tag tøjet ud med det samme, når tørringen eller vasken er færdig. ◇ Se om, at det er den samme lugt i vaskemaskinen. Hvis dette er tilfældet, skal vaskemaskinen rengøres indvendigt, som beskrevet i vaskemaskinens brugsvejledning. ◇ Sørg altid for, at begge fnugfiltre er rene. Hvis der var rester i fnugfilteret efter tørringen, kan det begynde at lugte. Tør også fnugfilteret helt af efter rengøring.
Maskinen tændes og startes umiddelbart efter der har været strømsvigt, men maskinen virker ikke	<ul style="list-style-type: none"> ◇ Hvis et program sættes på pause, er det ikke muligt at ændre de indstillede funktioner. Hvis programmet eller funktionen skal ændres under drift, eller hvis strømmen slukkes under drift, og apparatet skal tænde igen, skal du først sætte knoppen på "Sluk", hvorefter knoppen skal sættes på det ønskede program og funktion igen. Herefter kan tørretumbleren startes igen.

Oplysninger om koderne

Kode	Betydning	Løsningsforslag
F50/F51	Unormal sensor	◇ Kontakt venligst vores eftersalgsservice.
F21/F22	Problem med skærmen og strømkortet	◇ Sæt knoppen på "Off" (Sluk) for at slukke tørretumbleren, og start den igen efter 10 sekunder. ◇ Hvis dette ikke løser problemet, bedes du kontakte vores eftersalgsservice.

8. Bortskaffelse

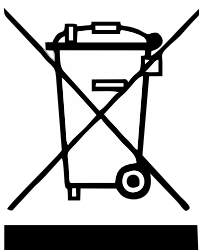

Emballagen er lavet af miljøvenlige materialer, der kan genbruges, bortskaffes eller destrueres uden fare for miljøet. Emballagematerialerne er mærket i henhold hertil.

Dette symbol på produktet eller forpakningen angiver, at produktet ikke må bortskaffes sammen med det øvrige husholdningsaffald. Produktet skal bortskaffes på en autoriseret genbrugsplads, der er beregnet til affald af elektrisk og elektronisk udstyr.

Når tørretumbleren skal bortskaffes, skal du fjerne alle ledninger og ødelægge lågelåsen og kontakten, så lågen hverken kan lukkes eller låses (af hensyn til børns sikkerhed).

Når produktet bortskaffelse rigtigt, hjælper du med at forhindre eventuelle negative virkninger på miljøet og menneskers sundhed, hvilket kan opstå hvis produktet bortskaffes forkert. For flere oplysninger om bortskaffelse og forarbejdning af produktet, bedes du kontakte den relevante kommunale instans, der har ansvaret for affaldshåndtering, din lokale affaldsvirksomhed eller forhandleren, hvor du købte produktet.

9. Tekniske data

Varemærke	Point
Model	PODR5AD9HP/PODR5AT9HP
Nominel kapacitet (kg)	9
Tørretumbler med luftventilering eller kondensator	Kondensator
Energieffektivitetsklasse	A++/A+++
Vægtet årligt energiforbrug (kWh) ⁽¹⁾	245.0/194.0
Automatisk tørretumbler eller ikke-automatisk tørretumbler	Automatisk tørretumbler
Energiforbrug på standard bomuldsprogrammet med et hel bundt vasketøj (kWh)	1.96/1.59
Energiforbrug på standard bomuldsprogrammet med et halv bundt vasketøj (kWh)	1.15/0.88
Strømforbrug når slukket (W)	0.49/0.49
Strømforbruget når tændt (W)	0.57/0.57
Tid til automatisk nedlukning (min) ⁽²⁾	5/5
Standard tørreprogram ⁽³⁾	 Bomuld
Vægtet programtid på standard bomuldsprogram med et hel og halv bundt vasketøj (min)	158/158
Programtid på standard bomuldsprogrammet med et hel bundt vasketøj (min)	209/205
Programtid på standard bomuldsprogrammet med et halvt bundt vasketøj (min)	120/122
Kondenseringseffektivitetsklasse på en skala fra G (mindst effektiv) til A (mest effektiv)	B/B
Gennemsnitlig kondenseringseffektivitet på standard bomuldsprogram med et hel bundt vasketøj i procenter	81/82
Gennemsnitlig kondenseringseffektivitet på standard bomuldsprogram med et halv bundt vasketøj i procenter	81/82
Vægtet kondenseringseffektivitet på standard bomuldsprogram med et hel og halv bundt vasketøj i procenter.	81/82
Lydeffektniveau (dB) ⁽⁴⁾	65/64
Indbygget	NEJ

- (1) Baseret på 160 tørringer på standard bomuldsprogrammet med et hel og et halv bundt vasketøj og forbruget på strømbesparingsfunktionerne. Det faktiske energiforbrug per tørring afhænger af, hvordan maskinen bruges.
- (2) Hvis tørretumbleren i husholdningen er udstyret med et strømstyringssystem.
- (3) Et "standard bomuldsprogram" brug med et hel og halv bundt vasketøj, er standardprogrammet, som oplysningerne på etiketten og kortet er baseret på, når det oplyses at dette program er egnet til tørring af almindeligt vådt bomuldstøj og at det er det mest effektive program med hensyn til energiforbrug for bomuld.
- (4) På standard bomuldsprogram med et fuld bundt vasketøj.

10. Tabel over et typisk forbrug

Tabellen viser værdierne for tørretiderne og strømforbruget med et bundt vasketøj og forskellige centrifugeringshastigheder i vaskemaskinen.

Program	Påfyld	Centrifugering [o/min]	Energiforbrug [kwh]		Tørretid [min]	
			PODR5AD9HP/PODR5AT9HP			
☐ Bomuld	I alt	1000	2.09	1.55	206	200
	delvis	1000	1.14	0.86	125	118
	lav	1000	1.08	0.75	120	108
	lav	1200	1.01	0.68	112	103
Bomuld, fugtig til strygning	I alt	1000	1.45	1.41	150	181
	delvis	1000	0.95	0.81	111	112
	lav	1000	0.82	0.61	98	97
Syntetiske stoffer	delvis	1000	0.48	0.42	55	48

Testprogram, der er brug i henhold til forordning 392/2012/EU til energimærkning, målt i henhold til EN61121.

Program	Mængde vasketøj, helt/halvt bundt [kg]	Programvarighed [min]	Energiforbrug [kWh]
			A++
☐ Bomuld	9/4,5	209/120	1,96/1,15

Program	Mængde vasketøj, helt/halvt bundt [kg]	Programvarighed [min]	Energiforbrug [kWh]
			A+++
☐ Bomuld	9/4,5	205/122	1.59/0.88

Bomuldsprogram A, der er beregnet til tørring af normalt vådt bomuldstøj. Dette er det mest effektive program til tørring af bomuldstøj, når strømforbruget tages i betragtning.

På grund af forskellige stof typer og mængde af vasketøj, udsving i strømforbruget og omgivelsestemperaturen og luftfugtigheden, er værdierne, der måles af brugeren, muligvis ikke ens med dem, der står i denne tabel.

11. Maskinens parametre

Parameter	Produktmodel
Maskinens farve	Hvid
Strøm	220-240 V- 50 Hz
Nominel kapacitet	9,0 kg
Nominel effekt	650 W
Generelle mål (B x D x H)	595 x 685 x 845 (mm)
Nettovægt	54 kg
Kølemiddel	R290
Opladning	125 g

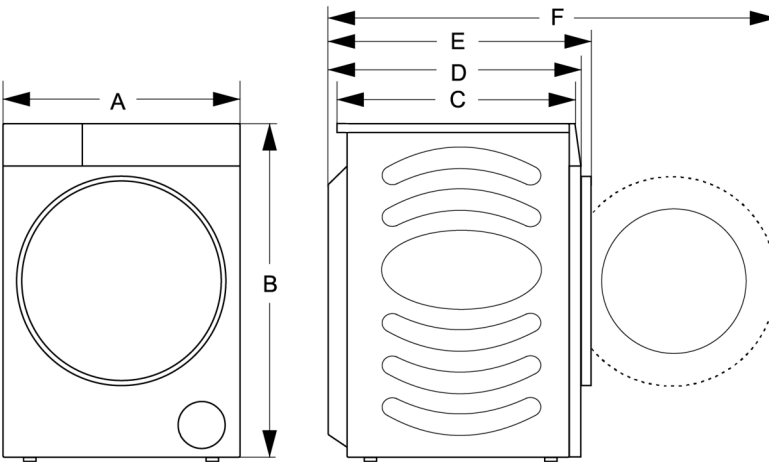

Mål	A	595mm
	B	845mm
	C	590mm
	D	640mm
	E	685mm
	F	1170mm

Power International AS,
PO Box 523, N-1471 Lørenskog, Norway

Power Norge:
<https://www.power.no/kundeservice/>
T: 21 00 40 00

Power Danmark:
<https://www.power.dk/kundeservice/>
T: 70 33 80 80

Punkt 1 Danmark:
<https://www.punkt1.dk/kundeservice/>
T: 70 70 17 07

Power Finland:
<https://www.power.fi/tuki/asiakaspalvelu/>
T: 0305 0305

Power Sverige:
<https://www.power.se/kundservice/>
T: 08 517 66 000

1. Säkerhetsinformation

- ◇ Läs noga igenom bruksanvisningen innan du använder torktumlaren.
- ◇ Använd inte torktumlaren utan att först läsa och förstå denna bruksanvisning.
- ◇ Denna bruksanvisning för en torktumlare levereras med olika typer eller modeller av torktumlare. Därför kan de innehålla beskrivningar av inställningar eller utrustning som inte finns i din torktumlare.
- ◇ Om bruksanvisningen inte följs eller om torktumlaren används på ett felaktigt sätt kan det leda till skador på tvätten eller apparaten eller till att användaren skadas. Förvara bruksanvisningen i närheten av torktumlaren.
- ◇ Torktumlaren är endast avsedd för hushållsbruk. Om torktumlaren används för yrkesmässiga, vinstdrivande ändamål eller för ändamål som går utöver normal användning i ett hushåll, eller om torktumlaren används av en person som inte är konsument, ska garantitiden vara lika med den kortaste garantitid som krävs enligt relevant lagstiftning.
- ◇ Torktumlaren är tillverkad i enlighet med alla relevanta säkerhetsstandarder.



VARNING:

För att minska risken för explosion, brand, dödsfall, elektriska stötar, skador eller skållning när du använder den här produkten ska du följa grundläggande försiktighetsåtgärder, inklusive följande.

Installation

- Följ instruktionerna för korrekt installation av torktumlaren och anslutning till elnätet.
- För maskiner med ventilationsöppningar undertill får en matta inte hindra öppningarna.
- Maskinen får inte installeras bakom en låsbar dörr, en skjutdörr eller en dörr med gångjärn på motsatt sida till torktumlarens, på ett sådant sätt att torktumlarens lucka inte kan öppnas helt och hållet.
- Alla reparationer och underhållsarbeten på torktumlaren bör endast utföras av utbildade experter. Oprofessionell reparation kan leda till en olycka eller ett större fel.
- För att undvika fara får en skadad nätsladd endast bytas ut av tillverkaren, en servicetekniker eller en auktoriserad person.
- Efter installationen ska torktumlaren stå stilla i två timmar innan den ansluts till elnätet.
- Det krävs minst två personer för att installera en torktumlare ovanpå en tvättmaskin.
- Installera torktumlaren i ett rum med tillräcklig ventilation och en temperatur mellan 10 och 25 °C.
- Använd alltid de kanaler eller slangar som levereras med torktumlaren.
- Placera torktumlaren på en jämn och stabil grund (betong).
- Placera inte torktumlaren bakom en låsbar dörr eller skjutdörr, eller en dörr med ett gångjärn på motsatt sida av torktumlarens gångjärn. Installera torktumlaren så att luckan alltid kan öppnas fritt.
- Blockera aldrig luftutsläppet (evakueringsöppningen).

- Placera inte torktumlaren på en matta med långa fibrer eftersom detta kan hindra luftcirkulationen.
- Luften i torktumlarens miljö får inte innehålla dammpartiklar.
- Apparaten får inte vara i kontakt med en vägg eller en intilliggande möbel.
- Apparaten får inte förvaras eller användas utomhus.
- Tillräcklig ventilation måste tillhandahållas för att undvika att gaser strömmar in i rummet från maskiner som förbränner andra bränslen, inklusive öppen eld.

Elsäkerhet

- Om strömsladden är skadad måste den bytas ut av tillverkaren, dess servicerepresentant eller av motsvarande kvalificerad person för att undvika fara.
- Torktumlaren får inte anslutas till elnätet med en förlängningssladd.
- Anslut inte torktumlaren till ett eluttag som är avsett för en elektrisk rakapparat eller en hårtork.
- Torktumlaren är skyddad med ett automatiskt avstängningssystem i händelse av överhettning. Detta system stänger av torktumlaren om temperaturen är för hög.
- Om nätfiltret är igensatt kan det automatiska avstängningssystemet vid överhettning aktiveras. Rengör filtret, vänta tills torktumlaren har svalnat och försök starta den igen. Om torktumlaren fortfarande inte startar, kontakta en servicetekniker.
- Använd inte flera uttag, en förlängningskabel eller en förgreningsadapter med den här apparaten.
- Den här apparaten måste jordas via nätsladden. I händelse av funktionsfel eller haveri minskar jordning risken för elektriska stötar

genom att den elektriska strömmen får minsta möjliga motstånd genom att den går genom en väg med minsta möjliga motstånd.

- Felaktig anslutning av utrustningens jordningsledare kan leda till risk för elektrisk stöt. Kontakta en kvalificerad elektriker eller servicepersonal om du är osäker på om apparaten är korrekt jordad.
- Den här apparaten är utrustad med en nätsladd med jordstift och en jordad stickpropp. Strömkontakten måste anslutas till ett lämpligt uttag som är installerat och jordat i enlighet med alla lokala föreskrifter och förordningar.
- Koppla aldrig ur apparaten genom att dra i strömkabeln. Ta alltid tag i stickkontakten ordentligt och dra ut den rakt ur uttaget.
- Spraya inte vatten inuti eller utanför apparaten för att rengöra den.



VARNING:

- Apparaten får inte försörjas via en extern omkopplingsanordning, t.ex. en timer eller anslutas till en krets som regelbundet slås av och på av en elcentral.
- Det finns risk för elektriska stötar eftersom torktumlaren drivs med elektricitet.
- Kontrollera torktumlaren för synliga skador.
- Du får inte använda torktumlaren om den är skadad.
- Innan du ansluter torktumlaren till strömförsörjningen ska du kontrollera att den elektriska spänning som anges på märkskylten stämmer överens med spänningen i ditt uttag.
- Använd endast jordfelsbrytare med följande symbol.
- Se till att nätkabeln inte är knuten eller fastnar och att den inte kommer i kontakt med värmekällor eller vassa kanter.

Barnsäkerhet

- Denna apparat är inte avsedd att användas av personer (inklusive barn) med nedsatt fysisk eller mental förmåga eller brist på erfarenhet och kunskap såvida de inte har överinseende eller fått instruktioner om användning av apparaten, av en person som ansvarar för deras säkerhet .
- Barn bör hållas under uppsikt så att de inte leker med apparaten.
- Denna apparat får användas av barn från 8 år och uppåt och personer med nedsatt fysisk, sensorisk eller mental förmåga eller av personer som saknar erfarenhet och kunskap om det sker under uppsyn eller om de får anvisningar om hur man använder apparaten på ett säkert sätt och är medveten om riskerna. Barn får inte leka med apparaten. Rengöring och underhåll bör inte utföras av barn utan tillsyn.
- Barn under 3 år ska inte vistas i närheten utan kontinuerlig uppsikt.
- Förhindra att barn och husdjur tar sig in i torktumlarens trumma.
- Innan du stänger luckan till torktumlaren och kör programmet ska du kontrollera att det inte finns något annat än tvätt i trumman (t.ex. om ett barn klättrat in i torktumlarens trumma och stängt luckan från insidan).
- Lämna inte apparatens lucka öppen. Barn kan hänga på luckan eller krypa in i apparaten och orsaka skador.

Användning

- Torktummlaren får inte användas om industrikemikalier har använts för rengöring.
- Luddfiltret måste rengöras ofta.
- Torktumla inte otvättade plagg i torktummlaren.
- Föremål som har smutsats ner med ämnen som matolja, aceton, alkohol, bensin, fotogen, fläckborttagningsmedel, terpentin, vaxer och vaxborttagningsmedel ska tvättas i varmt vatten med extra mycket tvättmedel innan de torkas i torktummlaren.
- Föremål som skumgummi (latexskum), duschmössor, vattentäta textilier, plagg med gummidetaljer och kläder eller kuddar med skumgummi bör inte torkas i torktummlaren.
- Sköljmedel eller liknande produkter ska användas enligt anvisningarna i bruksanvisningen till sköljmedlet.
- Ta bort alla föremål från fickorna, t.ex. tändare och tändstickor.
- Oljepåverkade föremål kan självantändas, särskilt när de utsätts för värmekällor, t.ex. i en torktummlare. Föremålen blir varma och orsakar en oxidationsreaktion i oljan. Oxidation skapar värme. Om värmen inte kan komma ut kan föremålen bli tillräckligt varma för att fatta eld. Om du staplar eller förvarar oljepåverkade föremål kan du förhindra att värmen släpps ut och därmed skapa en brandrisk.
- Om det är oundvikligt att lägga tyger som innehåller vegetabilisk olja eller matolja eller som har förorenats av hårvårdsprodukter i en torktummlare, bör de först tvättas i varmt vatten med extra tvättmedel - detta minskar men eliminerar inte risken.
- I händelse av fel får du endast använda godkända reservdelar från auktoriserade tillverkare.

- Om kondensatröret är blockerat eller igensatt, stannar torktumlaren.
- Innan du flyttar torktumlaren eller förvarar den i ett uppvärmt rum under vintern måste kondensatbehållaren tömmas.
- Rengör torktumlarens filter efter varje torkcykel. Om du har tagit bort filtren ska du sätta tillbaka dem före nästa torkcykel.
- Använd inga lösningsmedel eller rengöringsmedel som kan skada torktumlaren (observera de rekommendationer och varningar som ges av tillverkarna av rengöringsmedlen).
- Tillsätt aldrig kemikalier eller doftämnen i kondensatbehållaren.
- Efter torkningsprocessen drar du ur sladden från eluttaget.
- Torktumlaren använder ett värmepumpssystem för att värma luften.
- Systemet består av en kompressor och en värmeväxlare. När torktumlaren startas kan kompressorns drift (ljudet av flytande vätska) eller flödet av köldmedium vara högre så länge kompressorn är igång. Detta är inte ett tecken på fel och påverkar inte torktumlarens livslängd. Med tiden och användning av torktumlaren kommer detta ljud att bli tystare.
- Drink inte och tillaga inte mat med kondenserat/destillerat vatten. Det kan orsaka hälsoproblem för människor och husdjur.
- Ta ut kläderna ur apparaten omedelbart när torkningen är klar eller när strömmen stängs av under torkningsprocessen. Om kläder som torkats i apparaten lämnas obevakade kan det leda till brand. Om kläderna inte tas ut ur apparaten efter torkningen kan det leda till brand. Ta ut kläderna omedelbart efter torkningen och häng eller lägg dem sedan platt för att svalna.

- Försök aldrig att använda apparaten om den är skadad, fungerar dåligt, delvis demonterad eller har saknade eller trasiga delar, inklusive en skadad sladd eller stickpropp.
- Försök inte att separera några paneler eller demontera apparaten. Använd inga vassa föremål på kontrollpanelen för att styra apparaten.
- Rör aldrig inuti apparaten när den är i drift. Vänta tills trumman har stannat helt.
- I händelse av översvämning ska du dra ur strömkontakten och kontakta kundtjänst.
- Tryck inte ned luckan när den är öppen.
- Rör inte strömkontakten eller apparatens reglage med våta händer.
- Böj inte strömkabeln för mycket och placera inte ett tungt föremål på den.
- Det får inte samlas ludd runt torktummlaren.
- Håll området under och runt apparaten fritt från brännbart material som fibrer, papper, trasor, kemikalier etc.
- Eftersom torktummlaren är tung kan du skada dig om du försöker lyfta den. Lyft inte torktummlaren på egen hand.
- Du kan skära dig i händerna på de skarpa kanterna på torktummlaren. Håll inte torktummlaren i de skarpa kanterna.
- Utskjutande delar på torktummlaren kan brytas av när den lyfts eller skjuts.
- Flytta inte torktummlaren genom att hålla i utskjutande delar.
- Kontrollera om torktummlaren har skadats under transporten. Använd aldrig torktummlaren om den är skadad.
- Eventuellt kvarvarande vatten i torktummlaren kan frysa och skada torktummlaren.
- Installera inte torktummlaren i ett rum där det finns risk för frost.

Apparaten innehåller köldmedium som visserligen är miljövänligt, men som är brandfarligt R290. Om du inte kasserar den på rätt sätt kan det leda till brand eller förgiftning. Kassera apparaten på rätt sätt och skada inte rören i köldmediekretsen.



VARNING:

Stoppa aldrig en torktumlare innan torkcykeln är slut om inte alla föremål snabbt tas bort och sprids ut så att värmen avges.



VARNING:

Håll ventilationsöppningarna fria från hinder i apparatens hölje eller i den inbyggda konstruktionen.



VARNING:

Skada inte kylkretsen.

Maximal kapacitet

Den maximala kapaciteten för torrt textilmaterial som kan användas i apparaten är:

PODR5AD9HP/PODR5AT9HP
9 kg

Risk för heta ytor

- Vid högre torkningstemperaturer värms luckglaset upp. Var försiktig för att undvika brännskador. Se till att barn inte leker nära luckglaset.
- Torktumlarens baksida kan bli mycket varm under drift. Vänta tills torktumslaren har svalnat helt innan du rör vid dess baksida.
- Om du öppnar luckan till torktumslaren under torkningsprocessen kan kläderna bli mycket varma och det finns risk för brännskador.

Service

- Vid felaktig anslutning av torktumslaren, felaktig användning eller service av en obehörig person ska användaren stå för kostnaden för eventuella skador eftersom sådana skador inte täcks av garantin.
- Garantin täcker inte förbrukningsmaterial, mindre avvikelser i färg, ökat buller som beror på apparatens ålder och som inte påverkar torktumslarens funktionalitet samt estetiska fel på komponenter som inte påverkar torktumslarens funktionalitet och säkerhet.

2. Produkt och tillbehör

Delarnas namn

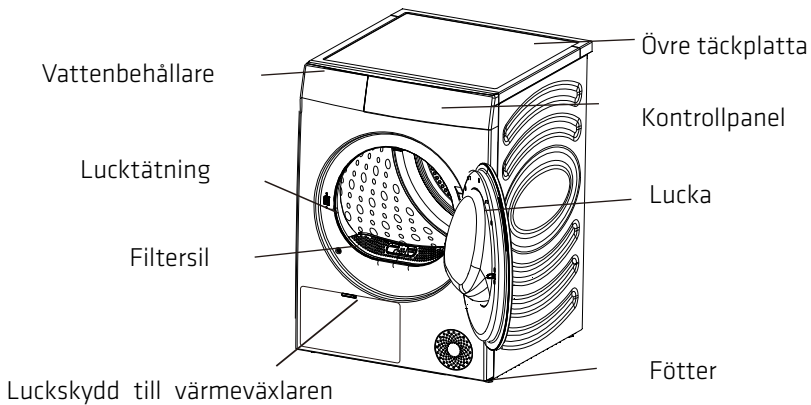

Medföljande tillbehör



Instruktioner x 1

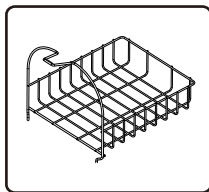

Torkställ x 1

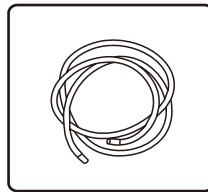

Avloppsrör x 1

3. Installationsmetod

För att garantera en säker användning måste torktumlaren installeras på rätt sätt av kvalificerad personal. Användaren är ansvarig för den service som orsakas av dålig och felaktig installation.

1) Försiktighetsåtgärder före installation

Installationsmiljö

- ◇ Den rekommenderas att installeras i ett inneslutet utrymme och reservera minsta installationsavstånd för torktumlaren:
25 mm upptill, 20 mm på vänster och höger sida och 50 mm på baksidan.

Installationskrav

- ◇ Installera torktumlaren på en torr och välventilerad plats på ett platt och fast underlag. Placera den inte på mattor, kartong eller på en plats med direkt solljus.
- ◇ Temperaturen i torktumlarens arbetsmiljö är 5 °C - 35 °C. Placera den inte under 0 °C eller i en hög temperatur. Apparaten fungerar bäst i en rumstemperatur på 23 °C.
- ◇ Under hanteringen får torktumlarens lutningsvinkel inte överstiga 45° och efter hanteringen måste den låtas stå i minst 2 timmar.
- ◇ Torktumlaren får inte placeras bredvid en ugn, spis eller annan högtemperaturutrustning eller bredvid kylutrustning. Baksidan av torktumlaren måste vara väl ventilerad.
- ◇ Det rekommenderas att torktumlaren och tvättmaskinen placeras nära varandra för att underlätta torkning av kläderna efter tvätten.
- ◇ Placera apparaten på ett plant hårt golv. Den tillåtna lutningen under apparaten är 1 grad.

2) Justerbara fötter

- ◇ Tryck på diagonalen på ovansidan av torktumlaren för att bekräfta att torktumlaren är i ett stabilt tillstånd.
- ◇ Om torktumlaren skakar ska du vrida på de fyra justerbara fötterna undertill för att justera dem till rätt höjd och se till att torktumlaren är stabil.
- ◇ Försök aldrig rätta till ojämnheter i golvet med träbitar, kartong eller liknande material under apparaten.

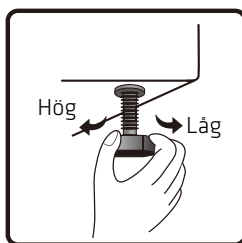
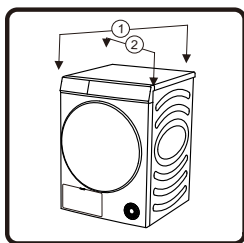

3) Installation av avloppsröret

Vanligtvis lagras kondensvattnet efter torkning i vattenbehållaren och måste tömmas efter varje program. Om torktumblaren är installerad nära avloppet eller om torktumblaren är staplad på tvättmaskinen kan det medföljande avloppsröret installeras för att släppa ut vattnet direkt till avloppet.

- ◇ Ta bort anslutningsröret på baksidan av vattenbehållaren och installera avloppsröret bland de bifogade tillbehören i detta läge (enligt figuren). Kontrollera att installationskontakten är ordentligt ansluten.

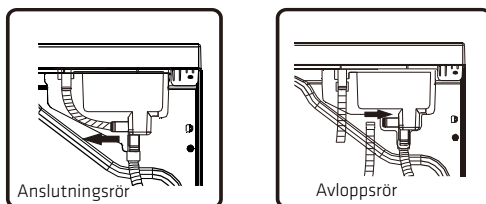

- ◇ Sätt in den andra änden av avloppsröret i golvavloppet utan att vrida eller platta till det. Om röret är för långt, skär av den överflödiga delen.
- ◇ Avloppsröret får inte vara högre än torktumblaren annars kan vattnet inte tömmas.
- ◇ Placera inte avloppet i vattensamlingar vilket kan orsaka baksug.
- ◇ När avloppsröret är installerat på plats kan kondensvattnet avledas direkt utan att tömma vattenbehållaren efter varje användning.

4) Torkställ

- ◇ När du torkar skor och plyschleksaker etc. eller väljer Torka på torkställ, kan torkstället användas.
- ◇ När du torkar kläder, ta ut torkställningen.
- ◇ Installation av torkställ: Luta torkställningen i en viss vinkel med den nedre änden fastspänd i de två hålen i filterskärmen och den övre änden fasthakad i det främre stödets spår.

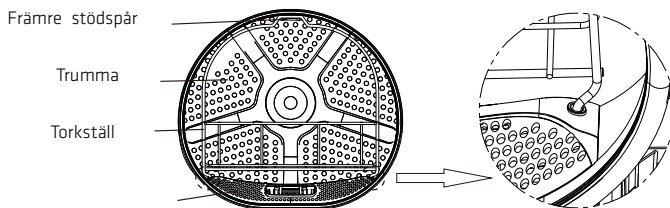

5) Anslutning till strömförsörjning

- ◇ Se till att strömförsörjningen överensstämmer med torktumlarens strömbehov.
- ◇ Torktumlaren måste jordas på ett tillförlitligt sätt.
- ◇ Använd inte en strömknapp eller ett multifunktionsuttag för sekundär anslutning.

OBS!

- Koppla alltid ur apparaten efter användning.

6) Staplad installation

- ◇ Torktumlaren kan staplas med en Hisense tvättmaskin med 486 mm sidoplatta på lådan.
- ◇ Vid stapling ska den fästas med tillbehör för stapling. Kontakta kvalificerad servicepersonal för installation.
- ◇ Utan staplingstillbehör får torktumlaren och tvättmaskinen inte staplas för att undvika säkerhetsolyckor.
- ◇ Av säkerhetsskäl måste två eller flera personer arbeta tillsammans för att installera. Apparats vikt och installationens höjd gör att installationen är för riskabel för en person.
- ◇ Ytan som apparaten placeras på ska vara ren och jämn.
- ◇ Stapeln måste placeras mot en vägg med ett avstånd på 50-200 mm.

OBS!

- Vissa modeller säljs inte med alla tillgängliga tillbehör. Du kan behöva köpa staplingsutrustningen först om den inte medföljer din modell. Kontakta Hisense kundtjänst för att inköpa.

Staplingsfäste (valfritt tillbehör)

- ◇ Torktumlaren och tvättmaskinen kan också fästas med ett stapelfäste. För installationsmetoden hänvisas till de installationsinstruktioner som bifogas tillbehören.
- ◇ Köp tillbehören från vår kundtjänst.

4. Torkningsanvisningar

1) Tips vid torkning av kläder

- ◇ Kläderna måste avfuktas innan de läggs i torktumlaren. För att spara energi bör du öka tvättmaskinens centrifugeringshastighet till över 1000 varv per minut.
- ◇ Skaka de torkade kläderna innan du lägger dem i torktumlaren.
- ◇ För att uppnå en optimal torkningseffekt bör du klassificera kläderna efter typ och välja lämpligt torkprogram. Varje program har sina egna krav på maximal belastning. Överbelasta inte.
- ◇ När du har torkat kläderna ska du rengöra luddfiltret.
- ◇ När du torkar en liten mängd kläder rekommenderas det att använda ett timerprogram.
- ◇ Torka inte stärkta kläder eftersom stärkelsen hårdnar och minskar torkningseffekten.
- ◇ Kläder som lätt bleknar bör torkas separat.
- ◇ En tvätt med olika textilier kan leda till att torktiden förlängs och att den återstående tiden på displayen pausas under aktiv torkning. Den återstående tiden fortsätter då när det är den faktiska tiden som återstår.

2) Förberedelser före torkning av kläder

- ◇ Innan du torkar kläderna ska du kontrollera om de är lämpliga för torkning.
- ◇ Töm fickor och ta ut mynt, nålar, nycklar och andra föremål för att undvika att kläderna skadas.
- ◇ Dra upp blyxtlås, knäpp upp knappar och spänn bälten. För att undvika ljudet från blyxtlås och knappar under torkningen bör du vända kläderna ut och in innan du lägger dem i torktumlaren.
- ◇ Kontrollera att vattenbehållaren är tömd och att luddfiltret har rengjorts och installerats på plats.

OBS!

- Torktiden för kläderna justeras automatiskt enligt följande faktorer: Typ av kläder, klädlast, vatteninnehåll efter avfuktning och omgivningstemperatur.
- Kontrollera att kläderna kan torkas för att undvika skador på kläderna.
- Att torka kläder med olika struktur och tjocklek samtidigt ger olika torkningseffekter.

3) Sortera kläderna

- ◇ Kläder har sina egna tvättetiketter så det rekommenderas att du torkar enligt tvättetiketten. Sortera kläderna efter storlek och typ av tyg och förbered sedan kläderna enligt symbolerna på tvättetiketterna.

Symbol	Beskrivning
	Torkning
	Torktumling
	Strykfritt/skrynkelfritt
	Fint/ömtåligt
	Ej torktumling
	Torka ej
	Hög värme
	Medelvärme
	Låg värme
	Ingen värme/luft
	Ingen värme/luft
	Torka på klädlina/upphängt
	Droptorka
	Plantorka
	I skuggan

5. Användningsmetod

1) Kontrollpanel och funktioner

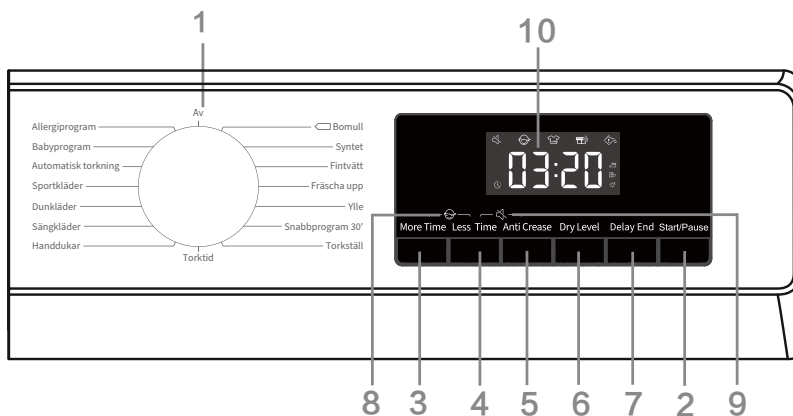

(1). Reglage

- Används för att slå på/av strömmen. Om det sker en avstängning under drift, vrider du reglaget till "OFF".
- Torktumlaren stängs automatiskt av efter att programmet avslutats. Om det inte sker någon åtgärd inom 2 minuter i standbyläget, stängs torktumlaren av automatiskt.
- Används för att välja program. Se ["Programguiden"] för programinformation.

(2). Starta och pausa

- Tryck på "Start/Pause" för att starta eller pausa programmet.
- När programmet avbryts kan de inställda funktionerna inte ändras. Om programmet eller funktionen måste ändras under drift eller om strömmen stängs av under drift och strömmen måste sättas på igen, vrid reglaget till "OFF", vrid sedan reglaget igen för att välja önskat program och funktion och starta.

(3). Mer tid

- Innan programmet startar kan den här funktionen lägga till torktid i programmet. Tryck kontinuerligt på för att växla mellan de inställda tiderna. Olika program har olika tidsinställningar.

(4). Mindre tid

- Innan programmet startar kan den här funktionen ta bort torktid från programmet. Tryck kontinuerligt på för att växla mellan de inställda tiderna. Olika program har olika tidsinställningar.

(5). Anti-skrynkling

- Om kläderna inte kan tas ut i tid efter torkningen kan du välja programmet Anti-skrynkling. Under denna tid roterar den inre trumman intermittent för att förhindra att kläderna skrynklas.
- Tryck på någon knapp eller öppna luckan för att avsluta Anti-skrynkling-läget. Om det inte sker någon drift avslutas den längsta åtgärden automatiskt efter 12 timmar som standard.

(6). Torrnivå

- För val av torkningseffekt. Standardalternativet är  och tryck på torrnivåknappen för att välja.

 betyder att kläderna kan förvaras efter torkning.

 betyder att kläderna har en liten mängd fukt och kan strykas.

 betyder att kläderna kan bäras omedelbart efter torkning.

(7). Fördröjt slut

Den här funktionen kan fördröja programmets sluttid.

- Schemalägg en tid efter att du valt program och funktioner. Tryck på schemaknappen för att lägga till eller förkorta tiden. Tiden ändras med 1 timme för varje tryck och den maximala tiden är 24 timmar.
- Schemalagd tid är programmets sluttid, inklusive hela programmets löptid, så tiden måste vara längre än programmets löptid.
- Under tiden som du schemalägger en tid är schemasymbolen tänd. När schemaprocessen är avslutad skickas schemameddelandet ut.
- Innan programmet startar kan du avbryta den valda schemaläggningen genom att välja andra program eller funktioner.
- Om du vill avbryta programmet efter att programmet har startat stänger du av och startar om torktummlaren.

(8). Barnlås

För att undvika att barn använder den felaktigt och för att skydda barnens säkerhet är torktummlaren utrustad med ett barnlås.

- När programmet har startat trycker du samtidigt på och håller in "More Time + Less Time", så aktiveras barnlåset och barnlåssymbolen lyser. Barnlåset kan frigöras på samma sätt.
- När barnlåsfunktionen har ställts in är andra funktionsknappar låsta. Om ett program avslutas eller startas på nytt efter avstängning, förblir den inställda barnlåsfunktionen kvar.
- Efter att barnlåsfunktionen har aktiverats: Tryck på "Start/Pause" för att avbryta uppmaningen om du uppmanas att rengöra ludd och skräp. Under körning i anti-skrynkling-läge måste barnlåset frigöras manuellt, och anti-skrynkling-funktionen avslutas automatiskt.

(9). Ljudlös





- Den används för att aktivera/inaktivera signaler, utom larmtonen.

- Efter standby eller uppstart håller du ned knapparna "Less Time + Anti Crease" för att aktivera/inaktivera ljudlösfuntionen.
- Ljudlösfuntionen inaktiveras inte automatiskt om programmet avslutas eller om apparaten stängs av.

(10). Skärm

- Den används för att visa återstående tid, schemalagd tid, felkod och annan information om programmet.
- Den tid som visas av programmet kan skilja sig från den faktiska körtiden. På grund av påverkan från typ av kläder, storlek, vatteninnehåll efter torkning och omgivningstemperatur kommer den faktiska torktiden att justeras automatiskt.
- När programmet avslutas visas "End".

Symbolbeskrivning

	Schemaläggning När symbolen lyser indikerar den att schemafunktionen är aktiverad.
	Anti-skrynkling När symbolen lyser indikerar den att anti-skrynkling-funktionen är aktiverad.
	Rengöring av ludd och skräp Den blinkande symbolen visar att ludd och skräp måste rengöras.
	Tömning av vattenbehållare. Den blinkande symbolen anger att vattenbehållaren måste tömmas.

(11). Andra funktioner

Trumlampa

- Den här torktumblaren är utrustad med en trumlampa. I standbyläge, drift (vid reglaget, tryck på en knapp eller öppna luckan), paus och programslut, lyser trumlampan automatiskt i 1 minut så att trummans insida kan ses och släcks sedan automatiskt.

Stannar när kläderna är torra

- Torktumblaren stannar när kläderna är torra. Om det är en liten mängd kläder är det troligt att programmet inte är färdigt men att kläderna har torkats. Vid denna tidpunkt avslutas programmet automatiskt för att spara energi.

2) Programguide

OBS!

- Användaren kan välja ett lämpligt program enligt sina vanor. Om kläderna inte är helt torkade kan ytterligare torkning väljas för ett timerprogram.
- När du torkar stora tyger, t.ex. lakan och täcken, kan de trassla ihop sig på grund av den stora belastningen, vilket påverkar torkningseffekten. Ta ut dem och skaka dem innan du sätter in dem i torktumblaren för att de ska fortsätta att torka.
- När du torkar kläder ska du vända kläderna ut och in innan du torkar dem.

Torkningsprogram

Program	Typ av kläder	Maximal kapacitet (kg)
		PODR5AD9HP/PODR5AT9HP
 Bomull	Använd det här programmet för tjockare okänslig bomullstvätt av ungefär samma tjocklek. Efter torkning blir den helt torr.	9
Syntet	Programmet används för att torka känslig tvätt med syntetfibrer.	4,5
Fintvätt	Använd det här programmet för att torka mycket känslig tvätt med syntetfibrer som kan vara lite fuktig efter torkningen. Vi rekommenderar att du använder en särskild tvättpåse.	1
Handdukar	Använd det här programmet för att torka okänsliga artiklar (handdukar, kökshanddukar). Efter torkningen är artiklarna torra och redo att förvaras i skåp.	4
Sängkläder	Använd programmet för större artiklar. När programmet är klart är föremålen torra. Justerad trumrotation förhindrar att tvätten trasslar ihop sig.	2,5
Dunkläder	Använd det här programmet för att torka textilier som är stoppade eller vadderade med dun (kuddar, täcken, jackor osv.). Torka stora artiklar separat och använd funktionen Extratorrt eller tidsprogrammet om det behövs.	2
Sportkläder	Använd det här programmet för kläder med membran, sportkläder av blandade material och andningsbara tyger.	2
Automatisk torkning	Använd det här programmet för tjockare okänslig bomullstvätt av ungefär samma tjocklek. Efter torkning är den torr eller lätt fuktig.	4,5
Babyprogram	Använd det här programmet för att torka babykläder. Kläder som torkas med det här programmet är vanligtvis normalt torra.	2
Allergiprogram	För att avlägsna allergener, t.ex. kvalster.	2
Snabbprogram 30'	För snabb torkning av lätta och tunna kläder.	0,5

*Inställning av testprogram enligt EN 61121.

*Dessa program har en backningsfunktion som är speciellt anpassad för stora laster.

Manuella och särskilda torkprogram

Program	Typ av kläder	Maximal kapacitet (kg)
		PODR5AD9HP/PODR5AT9HP
Fräscha upp	I detta program är värmaren avstängd. Programmet är lämpligt för att fräscha upp din tvätt.	/
Ylle	Det här korta programmet är avsett för att mjuka upp eller fluffa kläder av ull och silke som måste torkas noggrant enligt tillverkarens anvisningar.	1
Torkställ	När du använder det här programmet kan du placera den tvätt som ska torkas (t.ex. små gosedjur, gymnastikskor osv.) på torkställningen för torkning.	/
Torktid	Använd det här programmet för okänslig tvätt som fortfarande är lite fuktig och som måste torkas ordentligt. I tidsprogrammet registreras inte återstående fukt automatiskt. Om tvätten fortfarande är fuktig när programmet är klart, upprepa programmet. Om tvätten är för torr och därför är skrynklig och grov vid beröring, är torktiden för lång.	/

6. Underhåll

Regelbundet underhåll kan förlänga torktumlarens livslängd. Se till att stänga av strömförsörjningen innan du utför underhåll.

1) Torktumlarens utsida

- ◇ Rengör med en mjuk våt trasa och torka av utsidan med ett icke korrosivt hushållsrengöringsmedel.
- ◇ Torka den sedan med en mjuk och torr trasa.

2) Lucktätning

- ◇ Kontrollera lucktätningen regelbundet och rengör den vid behov med en fuktig trasa.
- ◇ Efter användning öppnar du luckan något för ventilation och torkning.

3) Rengör luddfiltret

- ◇ Om det samlas för mycket ludd på filterduken påverkas torkningseffekten. Rengör filtret efter varje användning.
- ◇ Efter rengöring ska du se till att återmontera filterskärmen på plats innan användning.

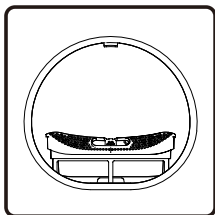

1. Öppna luckan och ta ut filterskärmen från det främre stödet.

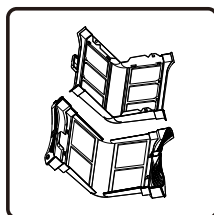

2. Öppna filterskärmen och rengör luddet i den tvåskiktade filterskärmen med en våt handduk eller rinnande vatten.

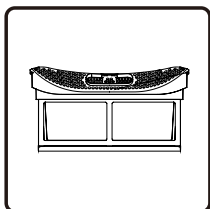

3. Efter att ha torkat filterskärmen monterar du ihop den igen.

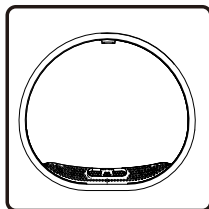

4. Montera filterskärmen på det främre stödet.

Anmärkningar:

- Det finns en temperatursensor i underdelen av det främre stödet. När du har tagit ut luddfiltret, var försiktig med att inte röra det för att undvika repor.
- När du återinstallerar filterskärmen ska du installera den i rätt riktning och på rätt plats.
- Använd inte torktumblaren om filterskärmen inte är korrekt monterad.

4) Tömning av vattenbehållare

- ◇ Om avloppsroret inte är monterat, lagras kondensvattnet efter torkning i vattenbehållaren. Töm den efter varje program.
- ◇ Om vattenbehållaren är full under drift, blinkar  på displayen som en uppmaning. Töm vattenbehållaren omedelbart.
- ◇ Kondensvattnet är inte drickbart.

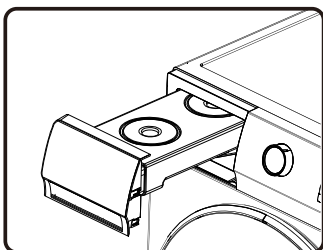

1. Ta ut vattenbehållaren horisontellt för att undvika att kondensvatten spillar över.

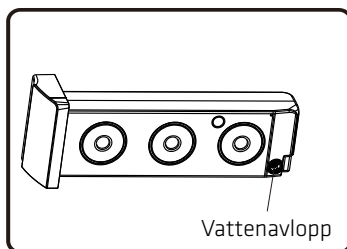

2. Töm kondensvattnet och sätt tillbaka vattenbehållaren på plats.

5) Rengöring av värmeväxlaren

- ◇ Rengör värmeväxlaren regelbundet annars påverkas torktumblarens prestanda.

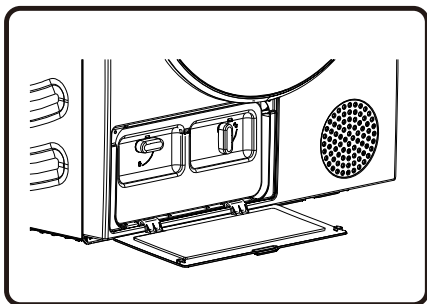

1. Tryck på spännet på luckan till värmeväxlaren längst ned till vänster för att öppna luckan.

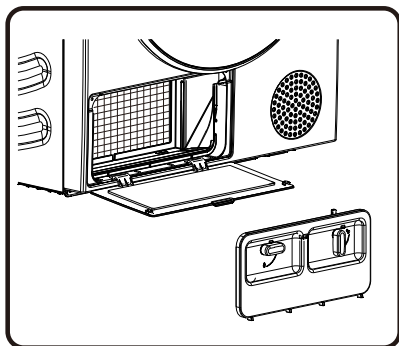

2. Vrid låsreglaget på basens filterkåpa till upplåsningläget. Om det finns damm på värmeväxlaren efter att den har använts under en viss tid, ta bort dammet med hjälp av verktyg. Rör inte värmeväxlaren direkt med händerna för att undvika skador.

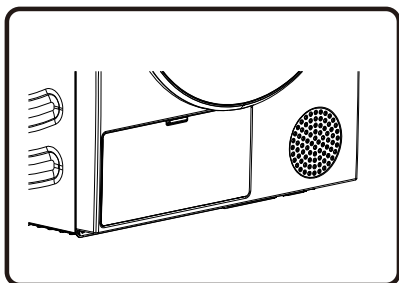

3. Sätt tillbaka det rengjorda filtret och filterlocket i sina ursprungliga positioner, lås vredet och stäng luckan till värmeväxlaren.

7. Felsökning

Om maskinen inte fungerar normalt är det inte nödvändigtvis ett fel. Se följande metoder för felsökning. Om felet fortfarande finns kvar efter egenhantering enligt den rekommenderade metoden, koppla ur strömförsörjningen och kontakta vår kundtjänst.

Användaren ansvarar för konsekvenser som orsakas av att användaren själv utför underhåll eller anlitar icke-professionell servicepersonal.

Fel	Rekommenderad åtgärd
Torktumlaren startar inte	<ul style="list-style-type: none">◇ Kontrollera strömanslutningen◇ Bekräfta att "Start/Pause"-knappen är nedtryckt◇ Kontrollera att luckan är ordentligt stängd◇ Husets säkring har gått, brytaren har löst ut eller så har ett strömvabrott inträffat.
Torktumlaren kan inte startas och visar "End"	<ul style="list-style-type: none">◇ Kontrollera att programinställningen är korrekt◇ Kontrollera att det finns kläder i trumman
Överdriven torkningstid	<ul style="list-style-type: none">◇ Kontrollera att programinställningen är korrekt◇ Bekräfta om det finns för många kläder som är ihoptrasslade◇ Kontrollera om filterskärmen är rengjord◇ I vissa program finns det en lufttillförsel för kylning efter torkning.
Dålig torkningseffekt	<ul style="list-style-type: none">◇ Kontrollera att kläderna har avfuktats◇ Kontrollera att programinställningen är korrekt◇ Kontrollera om det är för mycket kläder◇ Tvätten är inte korrekt sorterad. Om kläder som inte är lätta att torka, har blandats med kläder som är lätta att torka◇ Stor last med tunga tyger.◇ Kontrollera om filterskärmen är rengjord
Den återstående tiden på displayen stannar eller hoppar	<ul style="list-style-type: none">◇ Den återstående tiden varierar beroende på klädtyp, belastning, fuktighetsgrad och omgivningstemperatur, vilket är ett normalt fenomen.
Kläderna är skrynkliga	<ul style="list-style-type: none">◇ Kläderna har torkat för länge. Försök med en kortare torktid◇ Kläder har lämnats kvar i apparaten för länge efter att cykeln avslutats.

Fel	Rekommenderad åtgärd
Torktummlaren är för högljudd	<ul style="list-style-type: none"> ◇ Leta efter mynt, lösa knappar, spikar och andra föremål och ta bort dem omedelbart. ◇ Kontrollera luddfiltret. Ta bort alla föremål som fastnat i luddfiltret. ◇ Se till att torktummlaren är plan och står stadigt på golvet. ◇ Torktummlaren kan brumma på grund av att luften rör sig genom trumman och fläkten. Detta är normalt.
Kläderna krymper	<ul style="list-style-type: none"> ◇ Anvisningarna för skötsel av plaggen följs inte. Använd en låg eller ingen värme-inställning.
Ludd finns kvar på kläderna	<ul style="list-style-type: none"> ◇ Luddfiltret har inte rengjorts ordentligt. ◇ Kläderna har inte sorterats ordentligt. ◇ Vissa tyger orsakar mer ludd och bör torkas separat från tyger som ludd lätt fastnar på. ◇ Pappersnäsdukar, papper etc. har lämnats i fickorna.
Apparaten har en lukt	<ul style="list-style-type: none"> ◇ Lukten orsakas av ett gummimaterial som sitter fast på apparatens insida. Den här typen av lukt är en gummilukt och försvinner automatiskt efter några användningar. ◇ När du tvättar kläderna ska du använda tvättmedel i enlighet med tillverkarens rekommendationer. Om du använder för mycket tvättmedel och inte enligt rekommendationerna kan olöst tvättmedel samlas på kläderna och orsaka lukt. ◇ Du kan känna lukt från kläderna om kläderna har lämnats kvar i apparaten efter torkning eller i tvättmaskinen efter tvätt. Ta ut kläderna direkt efter avslutad tork- eller tvättcykel. ◇ Kontrollera om du kan känna samma lukt i tvättmaskinen. Om så är fallet, rengör tvättmaskinens trumma enligt tvättmaskinens bruksanvisning. ◇ Se alltid till att båda luddfiltren är rena. Om det finns rester kvar i luddfiltret efter torkningen kan det orsaka lukt. Torka också luddfiltret helt efter rengöring.
Maskinen är påslagen och startas direkt efter strömbrottet men fungerar inte	<ul style="list-style-type: none"> ◇ När programmet avbryts kan de inställda funktionerna inte ändras. Om programmet eller funktionen måste ändras under drift eller om strömmen stängs av under drift och strömmen måste sättas på igen, vrid reglaget till "OFF", vrid sedan reglaget igen för att välja önskat program och funktion och starta.

Informationskoder

Kod	Definition	Rekommenderad åtgärd
F50/F51	Onormal sensor	◇ Kontakta kundtjänst.
F21/F22	Onormal displaypanel och strömkort	◇ Vrid reglaget till "OFF" för att stänga av torktumlaren och starta om den efter 10 sekunder. ◇ Om avvikelserna inte försvinner ska du kontakta kundtjänst.

8. Kassering



Förpackningarna är tillverkade av miljövänliga material som kan återvinnas, kasseras eller förstöras utan fara för miljön. Förpackningsmaterialet är därför märkt på lämpligt sätt.

Symbolen på produkten eller dess förpackning visar att produkten inte ska behandlas som vanligt hushållsavfall. Ta produkten till en auktoriserad insamlingscentral för avfallshantering av elektrisk och elektronisk utrustning.

När du gör dig av med torktumlaren i slutet av dess livslängd ska du ta bort alla sladdar och förstöra lucklåset och strömbrytaren för att förhindra att luckan låser (barnsäkerhet).

Korrekt bortscaffande av produkten bidrar till att förhindra negativa effekter på miljön och människors hälsa som kan uppstå om produkten bortscaffas på ett felaktigt sätt. För detaljerad information om bortscaffande och behandling av produkten kan du kontakta den berörda kommunen med ansvar för avfallshantering, din avfallshanteringstjänst eller den butik där du köpte produkten.

9. Tekniska data

Varumärke	Point
Modell	PODR5AD9HP/PODR5AT9HP
Nominell kapacitet (kg)	9
Luftventilerad torktumlare eller torktumlare med kondensator	Kondensator
Energieffektivitetsklass	A++/A+++
Vägd årlig energiförbrukning (kWh) ⁽¹⁾	245.0/194.0
Automatisk torktumlare eller icke-automatisk torktumlare	Automatisk torktumlare
Energiförbrukning för standardprogrammet för bomull vid full belastning (kWh)	1.96/1.59
Energiförbrukning för standardprogrammet för bomull vid partiell belastning (kWh)	1.15/0.88
Effektförbrukning i avstängt läge (W)	0.49/0.49
Strömförbrukning i vänteläge (W)	0.57/0.57
Varaktighet för det vänteläge (min) ⁽²⁾	5
Standardtorkprogram ⁽³⁾	◁ bomull
Viktad programtid för "standardprogrammet för bomull vid full och partiell belastning" (min)	158/158
Programtid för "standardprogrammet för bomull vid full belastning" (min)	209/205
Programtid för "standardprogrammet för bomull vid partiell belastning" (min)	120/122
Kondensationseffektivitetsklass på en skala från G (minst effektivt) till A (mest effektivt)	B/B
Genomsnittlig kondensationseffektivitet för "standardprogrammet för bomull vid full belastning" i procent	81/82
Genomsnittlig kondensationseffektivitet för "standardprogrammet för bomull vid partiell belastning" i procent	81/82
Viktad kondensationseffektivitet för "standardprogrammet för bomull vid partiell belastning" i procent.	81/82
Ljudnivå (dB) ⁽⁴⁾	65/64
Inbyggd	NEJ

- (1) Baserat på 160 torkcykler med standardprogrammet för bomull vid full och partiell belastning samt förbrukningen i lågenergilågen. Den faktiska energiförbrukningen per cykel beror på hur apparaten används.
- (2) Om hushållstorktummlaren är utrustad med ett energihanteringssystem.
- (3) Det "standardprogram för bomull" som används vid full och partiell belastning är det standardtorkprogram som informationen på etiketten och informationsbladet avser. Detta program är lämpligt för torkning av normalvåt bomullstvätt och det är det mest effektiva programmet när det gäller energiförbrukning för bomull.
- (4) För standardprogrammet för bomull vid full belastning.

10. Tabell över typisk förbrukning

I tabellen anges värden för torktid och energiförbrukning för torkning av ett testparti av tvätt med olika centrifugeringshastigheter i tvättmaskinen.

Program	Fyll maskinen	Rotation [rpm]	Förbrukning av elektrisk energi [kwh]		Torkningstid [min]	
			PODR5AD9HP	PODR5AT9HP		
☐ Bomull	totalt	1000	2.09	1.55	206	200
	partiell	1000	1.14	0.86	125	118
	låg	1000	1.08	0.75	120	108
	låg	1200	1.01	0.68	112	103
Bomull, stryktorr	totalt	1000	1.45	1.41	150	181
	partiell	1000	0.95	0.81	111	112
	låg	1000	0.82	0.61	98	97
Syntet	partiell	1000	0.48	0.42	55	48

Testprogram i enlighet med förordning 392/2012/EU för energimärkning, mätt i enlighet med EN61121.

Program	Tvättmängd maximal/halv belastning [kg]	Programlängd [min]	Förbrukning av elektrisk energi [kwh]
			A++
☐ bomull	9/4,5	209/120	1,96/1,15

Program	Tvättmängd maximal/halv belastning [kg]	Programlängd [min]	Förbrukning av elektrisk energi [kwh]
			A+++
☐ bomull	9/4,5	205/122	1.59/0.88

Bomullsprogrammet A är avsett för torkning av normalblöt bomullstvätt. Det är det mest effektiva programmet för torkning av bomullstvätt när det gäller energiförbrukning.

På grund av avvikelser när det gäller typ och mängd tvätt, svängningar i strömförsörjningen samt temperatur och luftfuktighet i omgivningen, kan de värden som uppmäts hos slutanvändaren skilja sig från de värden som anges i tabellen.

11. Maskinparametrar

Parameter	Produktmodell
Utseende Färg	PODR5AD9HP/PODR5AT9HP
Strömbrytare	Vit
Nominell kapacitet	220-240V- 50Hz
Märkeffekt	9,0 kg
Dimensioner (B x D x H)	650W
Nettovikt	595x685x845 (mm)
Kylmedel	54 kg
Ladda	R290
	125 g

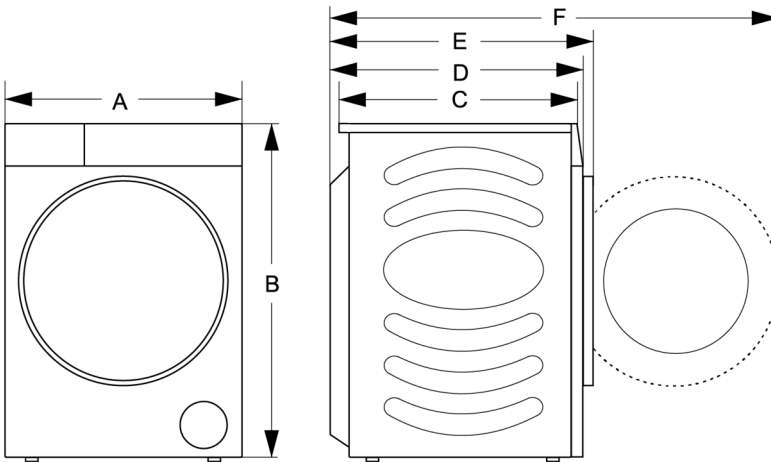

Mått	A	595 mm
	B	845 mm
	C	590 mm
	D	640 mm
	E	685 mm
	F	1170 mm

Power International AS,
PO Box 523, N-1471 Lørenskog, Norway

Power Norge:
<https://www.power.no/kundeservice/>
T: 21 00 40 00

Power Danmark:
<https://www.power.dk/kundeservice/>
T: 70 33 80 80

Punkt 1 Danmark:
<https://www.punkt1.dk/kundeservice/>
T: 70 70 17 07

Power Finland:
<https://www.power.fi/tuki/asiakaspalvelu/>
T: 0305 0305

Power Sverige:
<https://www.power.se/kundeservice/>
T: 08 517 66 000

