

**point**

# XXL Slow juicer

With 86MM XXL feeding tube

POSJ5000BK

User Manual

**LIFE MADE EASIER**

## GB

Thank you for purchasing your new POINT XXL Slow juicer.

These operating instructions will help you use it properly and safely. We recommend that you spend some time reading this instruction manual in order that you fully understand all the operational features it offers. Read all the safety instructions carefully before use and keep this instruction manual for future reference.

## NO

Takk for at du kjøpte ditt nye POINT XXL Slow juicer.

Denne bruksanvisningen vil hjelpe deg med å bruke den på en trygg og riktig måte. Vi anbefaler at du tar deg tid til å lese gjennom hele bruksanvisningen for å bli fortrolig med alle funksjonene som tilbys. Les alle sikkerhetsanvisningene nøye før bruk, og oppbevar bruksanvisningen for fremtidig referanse.

## FI

Kiitos, kun valitsit uuden POINT -XXL hitaan mehustimen.

Nämä käyttöohjeet opastavat sinua käyttämään laitetta oikein ja turvallisesti. Suosittelemme, että käytät hieman aikaa tämän käyttöoppaan lukemiseen, jotta ymmärrät täysin, mitä toimintoja tuotteessa on. Lue kaikki turvallisuusohjeet huolellisesti ennen laitteen käyttöä ja säilytä käyttöopas myöhempää tarvetta varten.

## DK

Tak for købet af dit nye POINT XXL langsom saftpresser.

Disse brugervejledninger hjælper dig med at bruge dette apparat rigtigt og sikkert. Vi anbefaler, at du læser denne brugervejledning, så du får en fuld forståelse af hvordan alle funktionerne virker. Læs sikkerhedsforskrifterne grundigt inden brug, og gem denne brugervejledning til senere brug.

## SE

Tack för att du har köpt ditt nya XXL Långsam Juicepress POINT.

Denna bruksanvisning hjälper dig att använda den på ett säkert och korrekt sätt. Vi rekommenderar att du tar dig tid att läsa igenom denna bruksanvisning för att till fullo förstå alla driftfunktioner som den erbjuder. Läs nogga igenom alla säkerhetsinstruktioner före användning och spara bruksanvisningen för framtida bruk.

Instruction Manual - English	.....page	4 - 17
Bruksanvisning - Norsk	.....side	18 - 31
Käyttöopas - Suomi	.....sivu	32 - 45
Brugervejledning - Dansk	.....side	46 - 59
Bruksanvisning - Svenska	.....sida	60 - xx

GB

NO

FI

DK

SE

# Safety Warning

## Point safety regulations

READ AND SAVE THESE IMPORTANT SAFETY INSTRUCTIONS

- The manufacturer and seller will only be held responsible for safety, reliability and performance if:
  - a) the machine is used in accordance with these instructions;
  - b) the electricity supply in which the machinery is used complies with the laws and standards in force and is in conformity with the technical specifications of the machinery.
- Before first use and periodically throughout the product's life, check the power cord to ensure it is not damaged. If the power cable is damaged, it must be replaced by the manufacturer, by the service department or by a third party with sufficient qualifications to prevent any risk.

 A line drawing of a slow juicer. To its left is a red circle with a diagonal slash through it, indicating a prohibition. To its right is a faucet with water dripping from it.	<p>Clean the Slow juicer's housing and motor part with a slightly damp cloth only. Do not use the Slow juicer if the cord and/or plug are wet. Never immerse or submerge the housing in water. If this does occur during use, unplug it immediately with dry rubber gloves on. Do not remove or touch the appliance that has been submerged in water until the plug has been removed from the power supply outlet. Stop using it and immediately return it to an authorized repair center or an authorized dealer, with a clear description of the incident.</p>
--	--

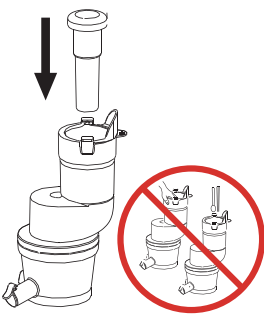
 A line drawing of the slow juicer's top assembly. A black arrow points down to the pusher. To the right, a red circle with a diagonal slash is superimposed over two smaller diagrams showing incorrect ways to use the pusher.	<p>Only use the pusher supplied with the Slow juicer. Do not use any other object for this purpose to prevent damage to the machine.</p>
--	--



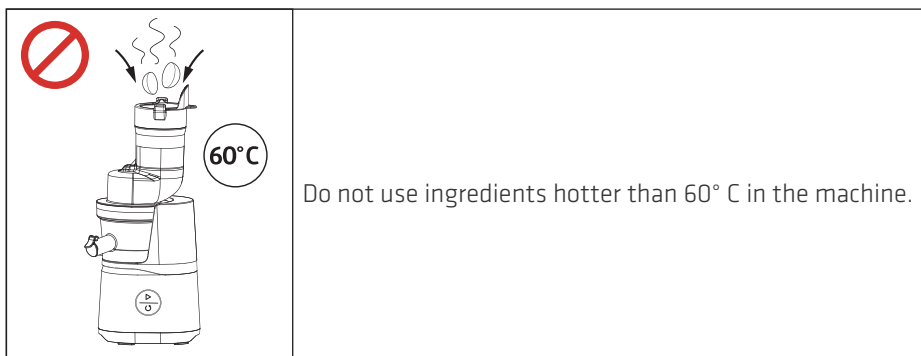
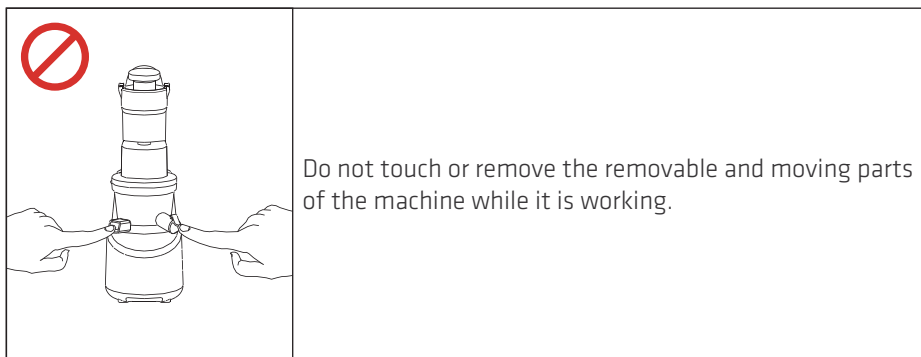

- Never insert the plug into the power supply socket with wet hands.
- Only connect the appliance to an earthed power supply socket.
- The input voltage of the appliance is 230V and 50/60Hz. Before using the device make sure that the power source meets the requirements. Insufficient or wrong power supply may damage the device.
- When the appliance is not in use, unplug it from the wall outlet.
- To avoid damage to components, breakage and fire, do not place the unit near heat sources, sources of high magnetic fields, flammable or highly flammable gas sources, gas stoves or ovens.
- Do not place the removable parts of the Slow juicer in a dishwasher and do not use water with a temperature of 60°C or

higher for cleaning to avoid deformation.

- The appliance is not suitable for use by children or people with reduced physical, sensory or mental capabilities, or with lack of experience and knowledge for their own safety, even if they are supervised or instructed in the use of the appliance.
- Before each use, check the machine for damages to the power cable, plug, press screw or other parts. If any damage is found, stop using the machine immediately and contact an official repair or service centre. Do not attempt to repair any damage yourself.
- Unplug the machine before removing any detachable parts and before cleaning the machine. This is to prevent the risk of short circuit and electrical shock.
- Before connecting the appliance to a power supply, make sure the appliance is correctly assembled.
- Do not use the machine without ingredients to prevent damage to the moving parts of the unit.
- The machine should be placed on a horizontal and stable surface. To prevent damage to the machine, do not place it on a sloping surface, carpet, textile, plastic, paper, or flammable materials.
- The unit is equipped with an overload and damage preventive protection system. This switches the machine off automatically after 15 minutes of continuous use. Unplug the machine and wait at least 20 minutes after an automatic switch-off before resuming pressing to allow the machine to cool down.
- If the squeeze chamber becomes overloaded or obstructed during working, the machine will stop automatically and resume working automatically after a few seconds. If the machine stops again after this, use the reverse function to clear the chamber. If this does not work, switch off, unplug the machine, clean the machine and remove the ingredients before continuing with the squeezing.

- If the machine beeps after starting or during operation and the control buttons do not work, unplug it and disassemble, clean the chamber and restart it according to the instructions. If the problem persists, contact the manufacturer, the nearest service agent or a qualified person.
- All parts of the machine that come into contact with food during squeezing are certified to contact with food. Plastic parts which come into contact with food such as carrots and beets may become discolored. This phenomenon is normal and not harmful to your health.
- Clean the removable parts immediately after each use of the unit. Be careful when cleaning the parts to avoid damage or injury.
- Do not use abrasive, corrosive, strong, or aggressive detergents to clean the unit or its parts. Do not heat, wash in a dishwasher or clean at temperatures or agents higher than 60°C.
- Standby mode: When the device has not been used for more than 5 minutes, it automatically switches to standby mode to save energy consumption.
- This device is intended for domestic use and similar applications. Do not use the device outdoors.
- Store and operate the unit only in dry and ventilated areas and not in an ambient temperature below 5°C or a relative humidity above 80%.
- Repairs and maintenance on the appliance should only be carried out by authorized service agent.
- Pack and protect the unit carefully during transport and storage.

### **Important guidelines for safe slow juicing**

- For efficient and safe operation of the appliance, it is recommended to cut the ingredients into smaller pieces before processing. It is recommended to cut harder and tough pieces of

fruits and vegetables smaller than 5 × 5 cm and to add and squeeze them one by one.

- Fruits and vegetables that contain no juice or virtually no juice such as banana and avocado are not suitable for juicing.
- Peel ginger and cut it into pieces of approximately 4 cm before processing in order to prevent damage to the appliance.
- Fruits with pips and large hard seeds (plums, peaches, grapes, kakis, apricots, mangoes, etc.) as well as fruits with firm skin (citrus fruits, mango, etc.) may cause clogging, overload and damage the juicer. Carefully remove pits, seeds and peels before processing to prevent damage to the appliance.
- The machine is not suitable for processing coconut, sugarcane and other fibrous foods.
- Peel citrus fruits before squeezing them.

### **IMPORTANT**

Clean the fruit carefully and cut it into smaller pieces prior to processing so that the squeezing screw can feed and squeezing it properly. If pieces remain in the hopper, use only the provided pusher to push them towards the squeezing screw. If ingredients are stuck so tightly that they cannot be pushed through with the pusher, use the reverse function  $\cup$  to rotate in the opposite direction. If the ingredients continue to block the Slow juicer, unplug and remove the hard pieces.

## PRODUCT OVERVIEW

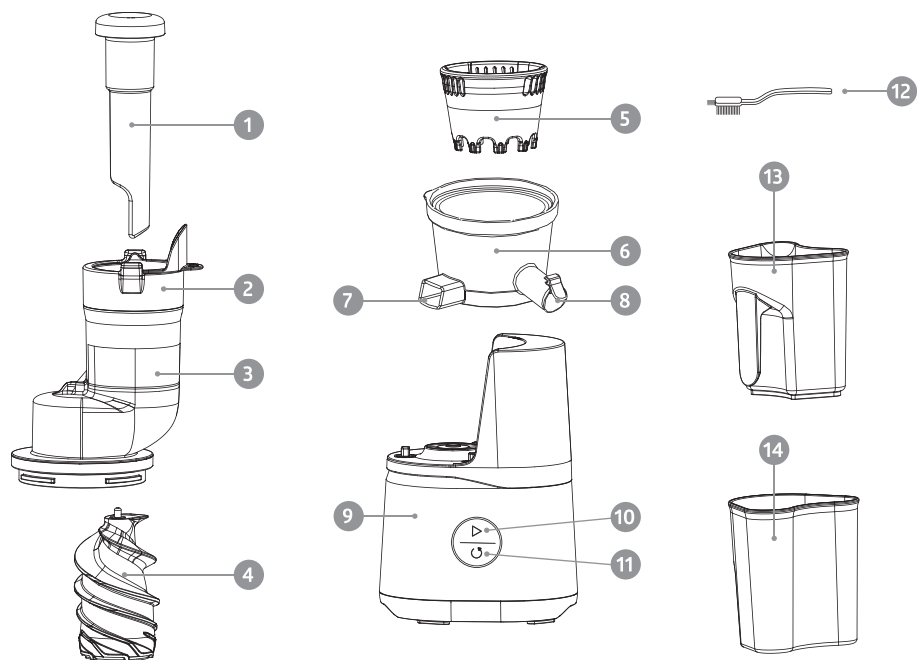

1. Pusher
2. Entry mouth
3. Hopper
4. Squeeze screw
5. Plastic filter
6. Squeeze chamber
7. Pulp outlet
8. Juice outlet
9. Housing/ motor part
10. Start/Stop button ▶
11. Reverse button ◁
12. Cleaning brush
13. Juice container (800ml)
14. Pulp container (1000ml)

## OPERATIONS

### Using the Slow juicer

Before using for the first time, thoroughly rinse all parts of the appliance that come into contact with food. For instructions, please refer to “Cleaning, Maintenance & Storage” section.

### Installing the Slow juicer

Assemble the machine according to the instructions below and only use the machine in this assembled state for juicing.

1. Place the plastic filter firmly in the pressing chamber.

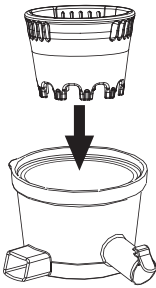

2. Place the squeeze screw in the center of the chamber and press lightly. If the squeeze screw is not tightened properly, the hopper will not fit properly onto the chamber.

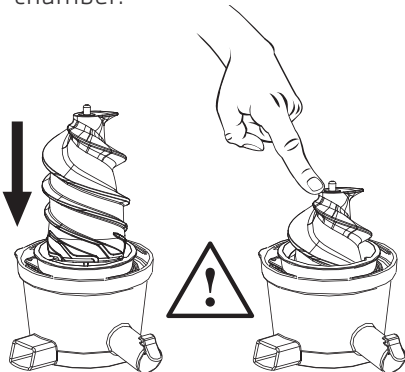

3. Place the hopper on the juicing chamber (picture 1) so that the tabs fall into the recesses and turn the hopper clockwise on the juicing chamber (picture 2).

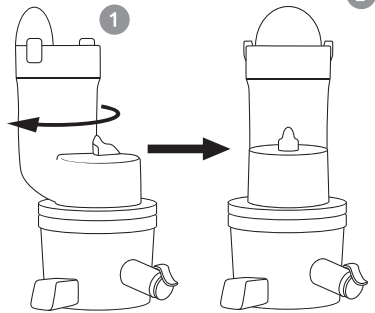

4. Now place the complete upper part on the housing of the Slow juicer. If this does not slide on correct position immediately, press lightly until both parts fit together well.

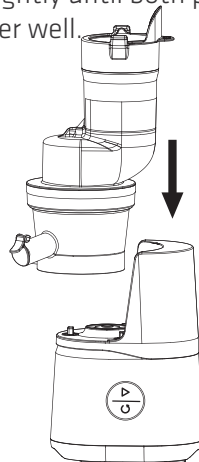

## Processing with the Slow juicer

### Start/Stop button

Pressing Start/Stop when the machine is plugged in, the machine will start to work. By pressing this button again, the machine will stop.

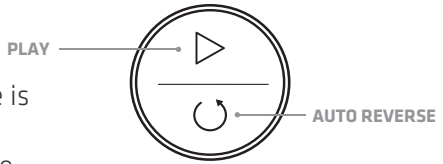

### Auto reverse button

Pressing the reverse button will cause the squeeze screw to rotate in the opposite direction a number of times. This function can be used to clear the juicing chamber of any blockages. When the chamber is free, the Start/Stop button can be pressed again to stop this function.

## Practical tips for the best results

1. Wash fruit and (leafy) vegetables carefully before each use.
2. Use fresh fruits and vegetables with a high juice content for best results. Highly juiced fruits and vegetables include apples, pineapples, pears, peeled citrus fruits, watermelon, cucumbers, tomatoes, etc.
3. Peel fruit and vegetables with a firm skin before processing. Such as mango melon, pineapple, citrus fruit, etc.
4. Remove large and hard seeds before processing to prevent damage to the appliance. For example, the seeds of mangoes, cherries, plums, apricots, etc.
5. Juice can taste bitter when many small seeds are squeezed into the fruit. Remove these if necessary before processing.
6. The amount of juice and the consistency of the squeezed juice can vary; this is a normal phenomenon and depends on the ingredients used and the season.
7. Freshly squeezed apple juice can turn brown relatively quickly due to oxidation by exposure to oxygen. This can be delayed by adding some lime or lemon (juice) to the freshly squeezed juice during or immediately after pressing.
8. Do not process these fruits/vegetables which contain virtually no juice. Examples are potatoes, bananas, papaya, avocado, figs, etc. These are however very suitable to be mixed through the juice with a blender or hand blender.
9. With proper preparation, high-fiber ingredients like ginger can also be juiced in the Slow juicer. Before you start processing, peel and cut these into 3 to 5 centimeter long pieces.

10. Tough vegetables with long stalks like celery can also be processed, but cut them into 3 to 5cm long pieces before processing.
11. Squeeze leafy vegetables such as kale in smaller amounts and alternate with juice-rich foods such as apple to promote the flow of juice and prevent blockages.
12. For harder fruit or fruit with a lower juice content, also squeeze fruit with a high juice content in between. This will stimulate the flow of juice. For example, combine pieces of apple or carrot with pieces of mango or orange.
13. If the Slow juicer becomes clogged, clear it by using the auto reverse button. If this fails, disassemble and clear the Slow juicer of the blockage before continuing to press.

### **Cleaning, maintenance and storage**

1. Always unplug the appliance before cleaning.
2. Clean the appliance and rinse the removable parts carefully and immediately after each use to prevent ingredients from drying out and sticking.
3. The Slow juicer housing (motor part) must never be submerged in, or cleaned with water or other liquids. Use a slightly damp cloth or sponge to clean the housing.
4. Always store the device in a clean and dry place.
5. Disassemble and clean the Slow juicer as follows after each use:

5.1 Close the drip stop of the juice spout and pour a small amount of water into the machine through the entry mouth. Now run the machine for a few minutes and, after switching it off, run the liquid through the juice spout. In this way, part of the fibers and residues of the ingredients will be soaked and flushed, which makes cleaning the appliance easier.

5.2 We recommend using the reverse button at the end of squeezing and letting the squeezing screw rotate the other way for 2-3 seconds. This will make disassembly easier. Now stop the machine and remove the plug from the socket.

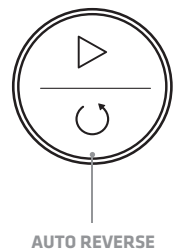
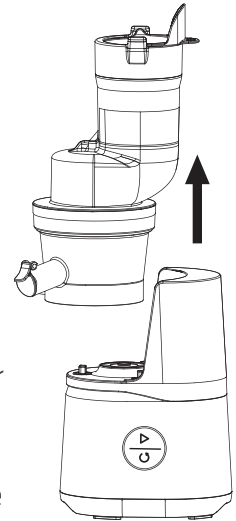

**AUTO REVERSE**



5.3 Turn the hopper anti-clockwise to unlock and remove the upper part completely. The hopper can now be removed from the press chamber.

5.4 Remove the squeezing screw with a vertical movement. If the press screw is difficult to remove, remove it together with the plastic filter (see next step).

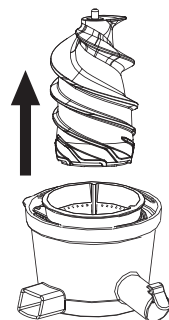

5.5 Take out the plastic filter.

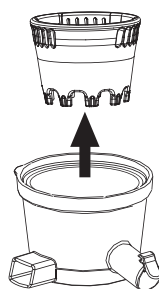

5.6 Wash the removable parts thoroughly and rinse them under running water. Dry thoroughly before placing them back on the housing. If necessary, wash the parts in lukewarm soapy water. Do not wash in dishwasher or hot water to avoid wear and deformation of the parts. Dry the parts and follow the steps in 'Installing the Slow juicer' to reassemble the device.

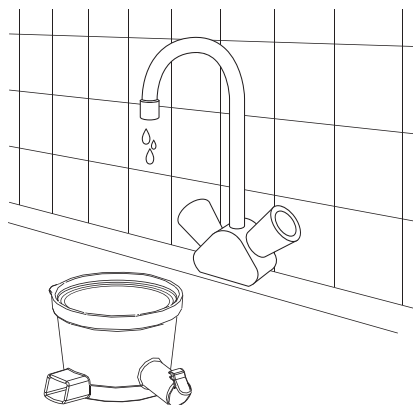

## Troubleshooting

Problem	Possible cause	Solution
The device is connected to the mains power socket but does nothing when the Start/Stop button is pressed.	<ul style="list-style-type: none"> <li>• The plug is not fully inserted into the power socket.</li> <li>• The overload and damage protection system is activated after prolonged use of the unit. The components of the Slow juicer are not assembled correctly.</li> </ul>	<ul style="list-style-type: none"> <li>• Plug the power cord securely and completely into the power outlet.</li> <li>• Unplug and let it cool for 30 minutes. Then try again.</li> <li>• Reassemble the Slow juicer according to the instructions in 'Installing the Slow juicer'.</li> </ul>
Strange smell at first use.	When using a new appliance for the first time, an odor may be released.	<ul style="list-style-type: none"> <li>• If the smell persists after several uses, contact your point of purchase.</li> </ul>
The Slow juicer no longer works during operation.	<ul style="list-style-type: none"> <li>• Too many ingredients can cause a blockage in the press chamber.</li> <li>• The overload and damage protection system is activated.</li> </ul>	<ul style="list-style-type: none"> <li>• Use the reverse button to remove the blockage. Add ingredients more slowly and do not press too hard ingredients. Use harder fruit in combination with softer fruit. Cut into smaller pieces.</li> <li>• Unplug and restart the unit after a 20 minutes break.</li> </ul>
The juice contains too much pulp.	The plastic filter may be damaged. The plastic filter is not mounted or not mounted correctly	<ul style="list-style-type: none"> <li>• Replace the plastic filter</li> <li>• Position correctly according to 'Installing the Slow juicer'.</li> </ul>
Strong vibrations and a strange sound occur during the first use.	The filter or the pressure screw is not correctly fitted or is damaged. The motor has been damaged during transport or by a fall.	<ul style="list-style-type: none"> <li>• Fit correctly according to 'Installing the Slow juicer' or replace.</li> <li>• Please contact the customer service center.</li> </ul>

Problem	Possible cause	Solution
<p>Juice is leaking between the upper part and the housing.</p>	<ul style="list-style-type: none"> <li>• The rubber seals in the juicing chamber are incorrectly mounted, damaged or worn.</li> </ul>	<ul style="list-style-type: none"> <li>• Attach the seals correctly or replace them. The rubber lip should be in the pulp outlet and the round ring on the middle part of the juicing chamber. Always position in this way before processing.</li> </ul>
<p>The hopper does not fit properly on the press chamber.</p>	<ul style="list-style-type: none"> <li>• The filter or the squeeze screw is not correctly mounted.</li> </ul>	<p>Assemble the filter and squeezing screw correctly according to 'Installing the Slow juicer so the plastic filter and squeezing screw are correctly positioned on the press chamber.</p>

These are the most common problems and solutions. For any other questions, please contact your local Slow juicer dealer.

Note: The warranty will be voided if repairs are made to the Slow juicer and the housing is opened unless this is done by an authorised Point service point.

## Specifications

Model:	POSJ5000BK
Rated voltage:	220-240V~50-60Hz
Rated power:	150W
Rotation speed:	50RPM
Maximum continuous operating time:	15 minutes
Interval between each use:	20 minutes



This symbol on the product or in the instructions means that your electrical and electronic equipment should be disposed at the end of its life separately from your household waste. There are separate collection systems for recycling in the EU. For more information, please contact the local authority or your retailer where you purchased the product.

Power International AS  
PO Box 523,N-1471 Lørenskog, Norway

Power Norge:  
<https://www.power.no/kundeservice/>  
T:21004000

Expert Danmark:  
<https://www.expert.dk/kundeservice/>  
T:70701707

Power Danmark:  
<https://www.power.dk/kundeservice/>  
T:70338080

Punkt 1 Danmark:  
<https://www.punkt1.dk/kundeservice/>  
T:70701707

Power Finland:  
<https://www.power.fi/tuki/asiakaspalvelu/>  
T:03050305

Power Sverige:  
<https://www.power.se/kundservice/>  
T: 0851766000

## Sikkerhetsadvarsel

### Points sikkerhetsforskrifter

LES OG OPPBEVAR DISSE VIKTIGE SIKKERHETSINSTRUKSJONENE

- Produsenten og selgeren vil kun holdes ansvarlig for sikkerhet, pålitelighet og ytelse dersom:
  - a) maskinen brukes i samsvar med disse instruksjonene;
  - b) elektrisitetsforsyningen som maskinen brukes i samsvarer med gjeldende lover og standarder og er i samsvar med maskinens tekniske spesifikasjoner.
- Før produktet brukes for første gang og med jevne mellomrom gjennom hele levetiden må man kontrollere at strømledningen ikke er skadet. Hvis strømledningen er skadet, må den skiftes av produsenten, serviceavdelingen eller av en ellers kvalifisert fagperson for å unngå farer.



Kabinettet til saftpressen og motordelen kan rengjøres med en lett fuktet klut. Ikke bruk saftpressen hvis ledningen og/eller støpselet er våte. Kabinettet skal aldri senkes i vann. Hvis dette skjer under bruk, trekker du ut støpselet umiddelbart med tørre gummihansker. Ikke fjern eller berør apparatet hvis er nedsenket i vann før støpselet er tatt ut av stikkkontakten. Avslutt bruken og returner umiddelbart til et autorisert reparasjonssenter eller en autorisert forhandler, med en tydelig beskrivelse av hendelsen.

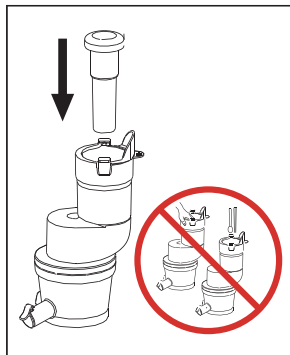

Bruk kun stapperen som følger med saftpressen. Ikke bruk andre gjenstander til dette formålet for å forhindre skade på maskinen.

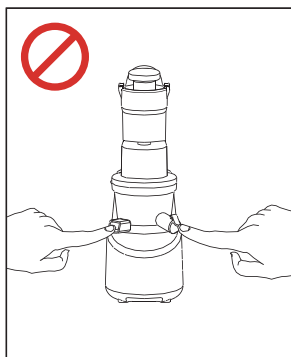

Ikke ta på eller fjern de flyttbare og bevegelige delene av maskinen mens den er i drift.

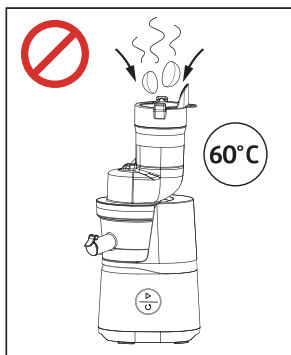

Ikke ha ingredienser som er varmere enn 60 °C i maskinen.

- Sett aldri støpselet inn i stikkontakt med våte hender.
- Apparatet skal kun kobles til en jordet stikkontakt.
- Inngangsspenningen til apparatet er 230 V ved 50/60 Hz. Før du bruker enheten må du sørge for at strømkilden oppfyller kravene. Hvis strømforsyning er utilstrekkelig eller feil, kan det skade enheten.
- Når apparatet ikke er i bruk, må det kobles fra stikkontakten.
- For å unngå at komponenter blir, skadet, ødelagt eller tar fyr, må ikke enheten plasseres i nærheten av varmekilder, kilder med høye magnetiske felt, brennbare eller svært brennbare gasskilder, gasskomfyrer eller ovner.
- Ikke plasser de avtakbare delene av saftpressen i oppvaskmaskin, og ikke bruk vann varmere enn 60 °C til rengjøring for å unngå deformering.

- Apparatet er ikke egnet for bruk av barn eller personer med reduserte fysiske, sensoriske eller mentale evner, eller mangel på erfaring og kunnskap for egen sikkerhet, selv om de er under tilsyn eller har blitt instruert i bruken av apparatet.
- Før hver bruk må du se om det er skader på strømkabelen, støpselet, presseskruen eller andre deler. Hvis det oppdages skade, må du slutte å bruke maskinen umiddelbart og kontakte et offisielt reparasjons- eller servicesenter. Ikke prøv å rette noen skade på egen hånd.
- Koble fra maskinen før du fjerner eventuelle avtakbare deler og før du rengjør maskinen. Dette for å unngå fare for kortslutning og elektrisk støt.
- Før du kobler apparatet til strømforsyning, må du sørge for at det er riktig montert.
- Ikke bruk maskinen uten ingredienser for å forhindre skade på de bevegelige delene til enheten.
- Maskinen skal stå plasseres på vannrett og jevnt underlag. For å unngå skade på maskinen må du ikke plassere den på en skrå overflate, teppe, tekstil, plast, papir eller brennbare materialer.
- Enheten er utstyrt med et system som skal beskytte mot overbelastning og skade. Det slår av maskinen automatisk etter 15 minutters kontinuerlig bruk. Koble fra maskinen og vent i minst 20 minutter etter automatisk avslåing før du fortsetter. Trykk for å la maskinen kjøle seg ned.
- Hvis klemmekammeret blir overbelastet eller blokkert under arbeidet, vil maskinen stoppe automatisk og så fortsette automatisk etter noen sekunder. Hvis maskinen stopper igjen etter dette, bruker du reversefunksjonen for å tømme kammeret. Hvis dette ikke fungerer, slår du av, kobler fra maskinen, rengjør maskinen og fjerner ingrediensene før du fortsetter med å klemme.
- Hvis maskinen piper etter start eller under drift, og kontrollknappene ikke fungerer, kobler du den fra, demonterer, rengjør



kammeret og starter på nytt i henhold til instruksjonene. Hvis problemet vedvarer, kontakter du produsenten, nærmeste serviceagent eller annen kvalifisert person.

- Alle deler av maskinen som kommer i kontakt med mat under pressing er sertifisert for kontakt med mat. Plastdeler som kommer i kontakt med mat som gulrøtter og rødbeter, kan bli misfarget. Dette er et normalt fenomen og er ikke skadelig for helsen din.
- Rengjør de avtakbare delene umiddelbart hver gang du har brukt enheten. Vær forsiktig når du rengjør delene for å unngå skade på produkt eller person.
- Ikke bruk skurende, etsende, sterke eller hissige rengjøringsmidler for å rengjøre enheten eller delene. Ikke varm opp, vask i oppvaskmaskin eller rengjør ved temperaturer over 60 °C.
- Ventemodus: Når enheten ikke har vært brukt på mer enn 5 minutter, går den automatisk over til ventemodus for å spare strøm.
- Denne enheten er beregnet for husholdningsbruk og lignende bruksområder. Ikke bruk enheten utendørs.
- Enheten skal kun oppbevares i tørre og ventilerte områder og ikke ved en omgivelsestemperatur under 5 °C eller en relativ fuktighet over 80 %.
- Reparasjon og vedlikehold på apparatet skal kun utføres av et autorisert serviceverksted.
- Pakk og beskytt enheten forsiktig under transport og lagring.

### **Viktige retningslinjer for å safte trygt**

- For at apparatet skal kunne brukes på en effektiv og trygg måte bør ingrediensene skjæres i mindre biter før de bearbeides. Hardere og seige biter av frukt og grønnsaker bør skjæres til mindre enn 5 × 5 cm og legges til og klemmes en om gangen.

- Frukt og grønnsaker som ikke inneholder saft, eller så godt som ingen saft, som banan og avokado, er ikke egnet for safting.
- Skrell ingefær og skjær den i biter på ca. 4 cm før bearbeiding for å unngå å skade apparatet.
- Frukter med steiner og store harde frø (plommer, fersken, druer, kaki, aprikos, mango osv.) samt frukt med fast skall (sitrusfrukter, mango osv.) kan føre til tilstopping, overbelastning og skade på saftpressen. Fjern forsiktig steiner, frø og skall før bearbeiding for å unngå skade på apparatet.
- Maskinen er ikke egnet for bearbeiding av kokosnøtt, sukkerrør og andre fiberholdige matvarer.
- Skrell sitrusfrukter før du klemmer dem.

### **VIKTIG**

Rens frukten forsiktig, og skjær den i mindre biter før bearbeiding slik at klemmeskruen kan mate og presse den skikkelig. Hvis det er stykker igjen i trakten, skal kun den medfølgende stapperen brukes til å skyve dem mot klemmeskruen. Hvis ingrediensene sitter så fast at de ikke kan skyves gjennom med stapperen, bruker du reversefunksjon for å kjøre i motsatt retning. Hvis ingrediensene fortsetter å blokkere saftpressen, kobler du fra stikkontakt og fjerner de harde bitene.

## PRODUKTOVERSIKT

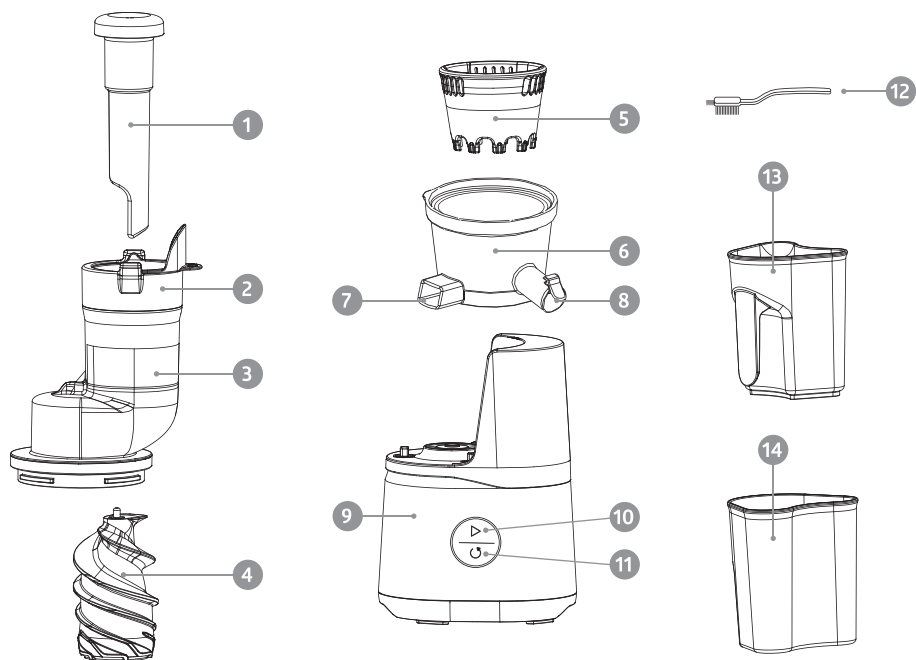

1. Stapper
2. Inngang
3. Trakt
4. Klemmeskrue
5. Plastfilter
6. Klemmekammer
7. Fruktkjøttuttak
8. Safttut
9. Kabinett/motordel
10. Start/Stopp-knapp ▷
11. Revers-knapp ◁
12. Rengjøringsbørste
13. Saftbeholder (800 ml)
14. Fruktkjøttbeholder (1000 ml)

## BRUK

### Bruke saftpressen

Før du bruker apparatet for første gang, må du skylle alle deler som kommer i kontakt med mat grundig. Du finner instruksjoner i delen «Rengjøring, vedlikehold og lagring».

### Montere saftpressen

Sett sammen maskinen i henhold til instruksjonene nedenfor, og bruk maskinen kun når den er satt sammen til å lage saft.

1. Plasser plastfilteret godt i pressekammeret.

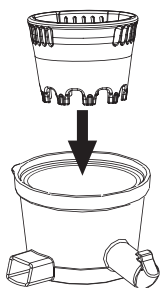

2. Plasser klemmeskruen i midten av kammeret, og press lett. Hvis klemmeskruen ikke er riktig strammet, vil ikke trakten passe ordentlig inn i kammeret.

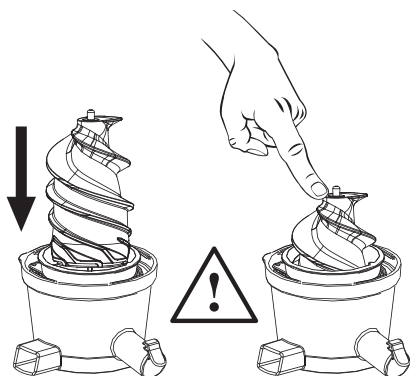

3. Plasser trakten på saftkammeret (bilde 1) slik at tappene faller ned i fordypningene, og vri trakten med klokken på saftkammeret (bilde 2).

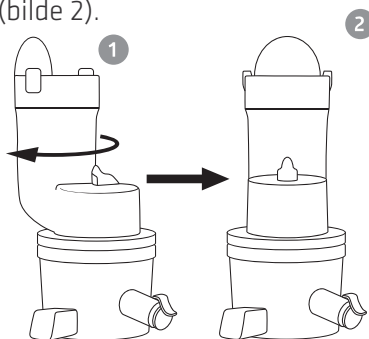

4. Plasser nå hele den øvre delen på kabinettet til saftpressen. Hvis det ikke glir på riktig posisjon umiddelbart, trykker du lett til begge delene passer godt sammen.

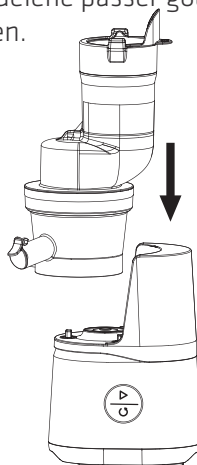

## Behandle med saftpresen

### Start/Stopp-knapp

Trykk Start/Stopp med maskinen koblet til strøm, så starter den. Trykk denne knappen igjen for å stoppe maskinen.

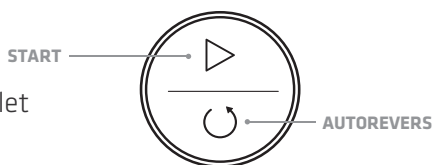

### Autorevers-knapp

Ved å trykke revers-knappen vil klemmeskruen rotere i motsatt retning flere ganger. Denne funksjonen kan brukes til å fjerne eventuelle blokkeringer i saftkammeret. Når kammeret er tomt, kan man trykke Start/Stopp-knappen igjen for å stoppe funksjonen.

## Praktiske tips for best resultat

1. Vask frukt og (blad)grønnsaker nøye før hver bruk.
2. Bruk fersk frukt og grønnsaker med høyt saftinnhold for best resultat. Frukt og grønnsaker med mye saft er for eksempel epler, ananas, pærer, skrellede sitrusfrukter, vannmeloner, agurker, tomater osv.
3. Skrell frukt og grønnsaker med fast skall før bearbeiding. Dette gjelder mango, melon, ananas, sitrusfrukt osv.
4. Fjern store og harde, frø før bearbeiding for å unngå skade på apparatet. For eksempel frø i mango, kirsebær, plommer, aprikoser osv.
5. Saft kan smake bittert hvis mange små frø presses inn i frukten. Fjern disse om nødvendig før behandling.
6. Mengden saft og konsistensen til saften som presses kan variere. Dette er et normalt fenomen og avhenger av ingrediensene som brukes og årstiden.
7. Ferskpresset eplesaft kan bli brun relativt raskt på grunn av oksidasjon ved eksponering for oksygen. Dette kan utsettes ved å tilsette litt lime eller sitron (saft) til den ferskpressede saften under eller rett etter pressing.
8. Ikke prøv å bearbeide disse fruktene/grønnsakene, da de praktisk talt ikke inneholder saft. Eksempler på dette er poteter, bananer, papaya, avokado, fiken osv. Disse kan man imidlertid godt blande med saften med en blender eller stavmikser.
9. Med riktig tilberedning kan fiberrike ingredienser som ingefær også tilsettes i saftpresen. Før du starter bearbeidingen skreller og skjærer du disse i 3 til 5 centimeter lange biter.

10. Seige grønnsaker med lange stilker som selleri kan også bearbejdes, men skjær dem i 3 til 5 cm lange biter først.
11. Klem bladgrønnsaker som grønnkål i mindre mengder og veksle med matvarer som inneholder mye saft, som epler for å fremme flyten av saft og forhindre blokkering.
12. For hardere frukt, eller frukt med lavere saftinnhold, kan du også klemme frukt med høyt saftinnhold i mellom. Dette vil stimulere flyten av saft. Kombiner for eksempel biter av eple eller gulrot med biter av mango eller appelsin.
13. Hvis saftpressen blir tilstoppet, løsner du det med autorevers-knappen. Hvis dette mislykkes, må du demontere og fjerne blokkeringen fra saftpressen før du fortsetter å presse.

### Rengjøring, vedlikehold og lagring

1. Koble fra apparatet før rengjøring.
2. Rengjør apparatet og skyll de avtakbare delene nøye og umiddelbart etter hver bruk for å forhindre at ingrediensene tørker ut og setter seg fast.
3. Kabinett til saftpressen (motordelen) må aldri senkes ned i eller rengjøres med vann eller annen væske. Bruk en lett fuktig klut eller svamp til å rengjøre huset.
4. Oppbevar enheten på et rent og tørt sted.
5. Demonter og rengjør saftpressen slik etter hver bruk:
  - 5.1 Lukk dryppstopperen på safttuten, og hell litt vann inn i maskinen gjennom inngangen. Kjør nå maskinen i noen minutter, og når den er slått av, kjører du væsken gjennom saftuttaket. På denne måten vil en del av fibrene og rester av ingrediensene bli gjennomvåte og skylt ut, slik at det blir enklere å rengjøre apparatet.
  - 5.2 Vi anbefaler å bruke revers-knappen når du er ferdig med å klemme for å la klemmeskruen rotere den andre veien i 2–3 sekunder. Dette vil gjøre det enklere å demontere. Stopp nå maskinen og trekk støpselet ut av stikkontakten.

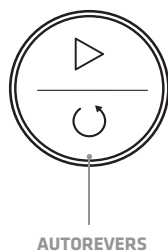
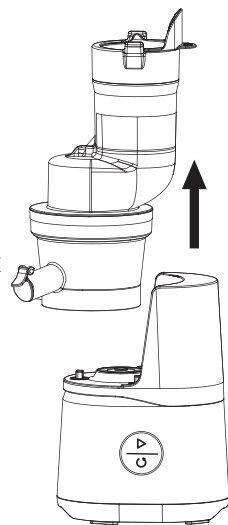

AUTOREVERS

5.3 Vri trakten mot klokken for å låse opp og fjerne den øvre delen helt. Trakten kan nå fjernes fra presskammeret.

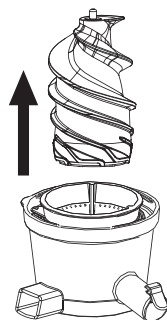

5.4 Fjern klemmeskruen med en vertikal bevegelse. Hvis klemmeskruen ikke enkelt lar seg ta ut, fjerner du den sammen med plastfilteret (se neste trinn).

5.5 Ta ut plastfilteret.

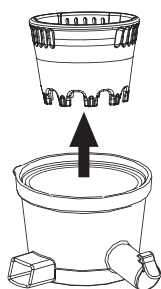

5.6 Vask de avtakbare delene grundig og skyll dem under rennende vann. Tørk grundig før du setter dem tilbake på kabinettet. Vask om nødvendig delene i lunkent såpevann. Ikke vask i oppvaskmaskin eller varmt vann for å unngå slitasje og deformering av delene. Tørk delene og følg trinnene i «Montere saftpressen» for å sette sammen enheten igjen.

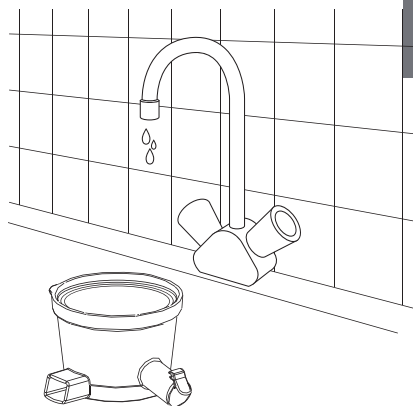

## Feilsøking

Problem	Mulig årsak	Løsning
<p>Enheten er koblet til stikkontakt, men det skjer ingenting når start/stopp-knappen trykkes.</p>	<ul style="list-style-type: none"> <li>• Støpselet er ikke satt helt inn i stikkontakten.</li> <li>• Systemet som beskyttet mot overbelastning og skade aktiveres når enheten har vært på lenge. Delene til saftpressen er ikke riktig montert.</li> </ul>	<ul style="list-style-type: none"> <li>• Koble strømledningen godt og fullstendig inn i stikkontakten.</li> <li>• Trekk ut støpselet og la avkjøles i 30 minutter. Prøv deretter på nytt.</li> <li>• Sett sammen saftpressen etter instruksjonene i «Montere saftpressen».</li> </ul>
<p>Merkelig lukt ved første gangs bruk.</p>	<p>Når du bruker et nytt apparat for første gang, kan det komme litt lukt.</p>	<ul style="list-style-type: none"> <li>• Hvis lukten vedvarer etter å ha brukt det flere ganger, kontakter du forhandleren.</li> </ul>
<p>Saftpressen fungerer ikke lenger under drift.</p>	<ul style="list-style-type: none"> <li>• Hvis det er for mange ingredienser, kan det gjøre at i presskammeret blir blokkert.</li> <li>• Systemet som beskyttet mot overbelastning og skade er aktivert.</li> </ul>	<ul style="list-style-type: none"> <li>• Bruk revers-knappen for å fjerne blokkeringen. Tilsett ingrediensene saktere, og ikke press for harde ingredienser. Bruk hardere frukt i kombinasjon med mykere frukt. Skjær i mindre biter.</li> <li>• Koble fra og start enheten på nytt etter en pause på 20 minutter.</li> </ul>
<p>Saften inneholder for mye fruktkjøtt.</p>	<p>Plastfilteret kan være skadet. Plastfilteret er ikke montert eller ikke montert på riktig måte</p>	<ul style="list-style-type: none"> <li>• Bytt ut plastfilteret</li> <li>• Plasser riktig i henhold til «Montere saftpressen».</li> </ul>
<p>Sterke vibrasjoner og en merkelig lyd oppstår ved første gangs bruk.</p>	<p>Filteret eller klemmeskruen er ikke riktig montert eller er skadet. Motoren har blitt skadet under transport eller ved et fall.</p>	<ul style="list-style-type: none"> <li>• Sett riktig i henhold til «Montere saftpressen», eller skift ut.</li> <li>• Ta kontakt med kundeservice.</li> </ul>



Problem	Mulig årsak	Løsning
Det lekker saft mellom den øvre delen og kabinettet.	<ul style="list-style-type: none"> <li>• Gummitetningene i saftkammeret er feilmontert, skadet eller slitt.</li> </ul>	<ul style="list-style-type: none"> <li>• Fest tetningene riktig eller skift dem ut. Gummileppen skal være i fruktkjøttuttaket og den runde ringen på den midtre del av saftkammeret.</li> </ul> <p>Plasser alltid slik før behandling.</p>
Trakten passer ikke ordentlig på presskammeret.	<ul style="list-style-type: none"> <li>• Filteret eller klemmeskruen er ikke riktig montert.</li> </ul>	<p>Monter filteret og klemmeskruen riktig i henhold til «Montere saftpressen» slik at plastfilteret og klemmeskruen er riktig plassert på presskammeret.</p>

Dette er de vanligste problemene og løsningene. Har du andre spørsmål, kan du kontakte forhandleren av saftpressen.

Merk: Garantien blir ugyldig hvis saftpressen blir reparert eller kabinettet åpnet på et annet sted enn et autorisert servicepunkt for Point.

## Spesifikasjoner

Modell:	POSJ5000BK
Merkespenning:	220-240V~50-60Hz
Merkeeffekt:	150W
Dreietall:	50RPM
Maksimal kontinuerlig driftstid:	15 minutter
Intervall mellom hver bruk:	20 minutter



Dette symbolet på produktet eller i anvisningene betyr at det elektriske og elektroniske utstyret må leveres atskilt fra husholdningsavfall når det ikke lenger skal brukes.

Det finnes egne innsamlingsystemer for resirkulering i EU.

Du får nærmere informasjon ved å kontakte lokale myndigheter eller forhandleren du kjøpte produktet hos.

Power International AS  
PO Box 523,N-1471 Lørenskog, Norway

Power Norge:  
<https://www.power.no/kundeservice/>  
T:21004000

Expert Danmark:  
<https://www.expert.dk/kundeservice/>  
T:70701707

Power Danmark:  
<https://www.power.dk/kundeservice/>  
T:70338080

Punkt 1 Danmark:  
<https://www.punkt1.dk/kundeservice/>  
T:70701707

Power Finland:  
<https://www.power.fi/tuki/asiakaspalvelu/>  
T:03050305

Power Sverige:  
<https://www.power.se/kundservice/>  
T: 0851766000

## Turvallisuusvaroitukset

### Point-turvallisuusmääräykset

#### LUE JA SÄILYTÄ NÄMÄ TÄRKEÄT TURVALLISUUSOHJEET

- Valmistaja ja myyjä ovat vastuussa laitteen turvallisuudesta, luotettavuudesta ja suorituskyvystä vain jos:
  - a) laitetta käytetään näiden ohjeiden mukaisesti,
  - b) sähköverkko, jossa laitetta käytetään on voimassa olevien lakien ja standardien sekä laitteen teknisten tietojen mukainen.
- Tarkista virtajohto ennen ensimmäistä käyttökertaa ja säännöllisesti koko tuotteen käyttöiän ajan varmistaaksesi, että se ei ole vaurioitunut. Jos virtajohto on vaurioitunut, se on vaihdettava valmistajan, huoltoliikkeen tai riittävän pätevän kolmannen osapuolen toimesta riskien välttämiseksi.



Puhdista hitaan mehustimen kotelo ja moottoriosia vain kevyesti kostutetulla liinalla. Älä käytä hidasta mehustinta, jos johto ja/tai pistoke ovat märkiä. Älä koskaan upota koteloä veteen. Jos näin tapahtuu käytön aikana, irrota se välittömästi pistorasiasta kuivat kumihanskat kädessä. Älä ota veteen pudonnutta laitetta tai koske siihen ennen kuin pistoke on irrotettu pistorasiasta. Lopeta sen käyttö ja palauta se välittömästi valtuutettuun huoltoliikkeeseen tai valtuutetulle jälleenmyyjälle sekä liitä mukaan selkeä kuvaus tapahtumasta.

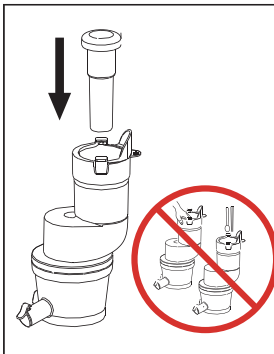

Käytä vain hitaan mehustimen mukana toimitettua työntintä. Älä käytä tähän tarkoitukseen muita esineitä laitteen vahingoittumisen estämiseksi.

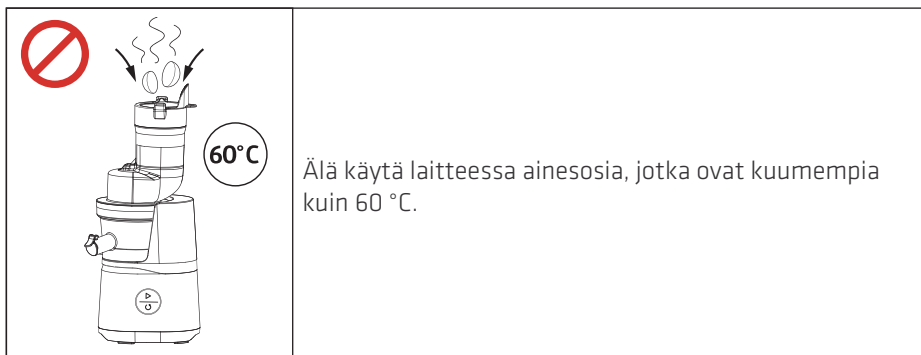
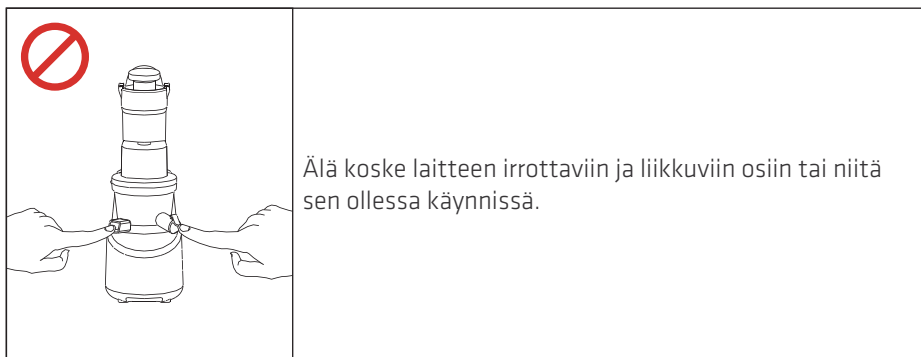

- Älä koskaan työnnä pistoketta virtalähteeseen märin käsin.
- Liitä laite vain maadoitettuun pistorasiaan.
- Laitteen tulojännite on 230 V ja 50/60 Hz. Ennen kuin käytät laitetta, varmista, että virtalähde täyttää vaatimukset. Riittämätön tai vääränlainen virtalähde voi vahingoittaa laitetta.
- Kun laitetta ei käytetä, irrota se pistorasiasta.
- Vältäaksesi osien vaurioitumisen, rikkoutumisen ja tulipalon, älä sijoita laitetta lämmönlähteiden, voimakkaiden magneettikenttien, syttyvien tai helposti syttyvien kaasulähteiden, kaasuliesien tai uunien lähelle.
- Älä laita hitaan mehustimen irrotettavia osia astianpesukoneeseen äläkä käytä puhdistukseen vettä, jonka lämpötila on yli 60 °C osien epämuodostumisen välttämiseksi.
- Oman turvallisuutensa vuoksi laite ei sovellu lasten tai sellais-

ten henkilöiden käytettäväksi, joilla on alentunut fyysinen tai henkinen toimintakyky, rajoitteita aistitoiminnoissa tai joilla ei ole kokemusta ja tietoa laitteen käytöstä, vaikka heitä valvotaisiin tai heitä opastettaisiin laitteen käytössä.

- Tarkista ennen jokaista käyttökertaa, ettei laitteessa ole vaurioita virtajohdossa, pistokkeessa, puristusruuvissa tai muissa osissa. Jos havaitset vaurioita, lopeta laitteen käyttö välittömästi ja ota yhteys viralliseen korjaus- tai huoltoliikkeeseen. Älä yritä korjata mitään vaurioita itse.
- Irrota kone verkkovirrasta ennen irrotettavien osien poistamista ja ennen koneen puhdistamista. Tämä estää oikosulun ja sähköiskun vaaran.
- Ennen kuin liität laitteen virtalähteeseen, varmista, että laite on koottu oikein.
- Älä käytä laitetta tyhjänä ilman ainesosia, jotta yksikön liikkuvat osat eivät vaurioidu.
- Kone tulee sijoittaa vaakasuoralle ja vakaalle alustalle. Älä aseta sitä kaltevalle alustalle, matolle, tekstiileille, muoville, paperille tai syttyville materiaaleille, jotta laite ei vahingoitu.
- Yksikkö on varustettu ylikuormitusta ja vaurioita estävällä suojaajärjestelmällä. Tämä sammuttaa laitteen automaattisesti 15 minuutin jatkuvan käytön jälkeen. Irrota laite pistorasiasta ja odota vähintään 20 minuuttia automaattisen sammutuksen jälkeen ennen kuin jatkat puristamista, jotta laite jäähtyy.
- Jos puristuskammio ylikuormittuu tai tukkeutuu työn aikana, laite pysähtyy automaattisesti ja jatkaa toimintaansa automaattisesti muutaman sekunnin kuluttua. Jos laite pysähtyy uudelleen tämän jälkeen, käytä suunnanvaihdostointoa kammion tyhjentämiseen. Jos tämä ei auta, sammuta laite, irrota pistoke pistorasiasta, puhdista laite ja poista ainekset ennen kuin jatkat puristamista.
- Jos laite piippaa käynnistyksen jälkeen tai käytön aikana eivätkä ohjauspainikkeet toimi, irrota se pistorasiasta ja pura, puhdista

kammio ja käynnistä se uudelleen ohjeiden mukaan. Jos ongelma jatkuu, ota yhteyttä valmistajaan, lähimpään huoltoliikkeen tai pätevään henkilöön.

- Kaikki koneen osat, jotka joutuvat kosketuksiin ruoan kanssa puristamisen aikana, on sertifioitu turvalliseksi käyttää elintarvikkeiden kanssa. Värjäävien ruokien, kuten porkkanoiden ja punajuurien kanssa kosketuksiin joutuvat muoviosat voivat värjäytyä. Tämä ilmiö on normaali eikä haitallista terveydelle.
- Puhdista irrotettavat osat välittömästi laitteen jokaisen käytön jälkeen. Ole varovainen puhdistaessasi osia vaurioiden tai loukkaantumisen välttämiseksi.
- Älä käytä hankaavia, syövyttäviä tai vahvoja pesuaineita laitteen tai sen osien puhdistamiseen. Älä lämmitä, pese astianpesukoneessa tai puhdista yli 60°C lämpötiloissa tai sitä kuumemmilla aineilla.
- Valmiustila: Kun laitetta ei ole käytetty yli viiteen minuuttiin, se siirtyy automaattisesti valmiustilaan energian säästämiseksi.
- Tämä laite on tarkoitettu kotikäyttöön ja sitä vastaavaan käyttöön. Älä käytä laitetta ulkona.
- Säilytä ja käytä laitetta vain kuivissa ja tuuletetuissa tiloissa, ei alle 5 °C:n lämpötilassa tai tilassa, jonka suhteellinen kosteus on yli 80 %.
- Laitteen korjauksia ja huoltoja saa suorittaa vain valtuutettu huoltoliike.
- Pakkaa ja suojaa laite huolellisesti kuljetuksen ja varastoinnin aikana.

### **Tärkeitä ohjeita turvalliseen hitaaseen mehustamiseen**

- Laitteen tehokkaan ja turvallisen toiminnan varmistamiseksi on suositeltavaa leikata ainekset pienemmiksi paloiksi ennen niiden käsittelyä. On suositeltavaa leikata kovat ja sitkeät

hedelmät ja vihannekset paloiksi, joiden koko on pienempi kuin 5 × 5 cm sekä lisätä ja puristaa ne yksitellen.

- Mehuttomat tai lähes mehuttomat hedelmät ja vihannekset, kuten banaani ja avokado, eivät sovellu mehustukseen.
- Kuori inkivääri ja leikkaa se noin 4 cm:n paloiksi ennen käsittelyä, jotta laite ei vahingoitu.
- Hedelmät, joissa on kiviä ja suuria kovia siemeniä (luumut, persikat, viinirypäleet, kakit, aprikoosit, mangot jne.) sekä hedelmät, joissa on kiinteä kuori (sitruhedelmät, mango jne.) voivat aiheuttaa tukkeutumista, ylikuormitusta ja vahingoittaa mehustinta. Poista varovasti kivet, siemenet ja kuoret ennen käsittelyä, jotta laite ei vahingoitu.
- Kone ei sovellu kookospähkinöiden, sokeriruo'on ja muiden kuitupitoisten elintarvikkeiden käsittelyyn.
- Kuori sitruhedelmät ennen puristamista.

## **TÄRKEÄÄ**

Puhdista hedelmät huolellisesti ja leikkaa ne pienemmiksi paloiksi ennen käsittelyä, jotta puristusruuvi voi syöttää ja puristaa ne kunnolla. Jos suppiloon jää kappaleita, käytä vain mukana toimitettua työntintä niiden työntämiseen kohti puristusruuvia. Jos ainekset ovat juuttuneet niin tiukasti, että niitä ei voi työntää työnimellä läpi, käytä suunnanvaihdostointoa  kääntääksesi kierron vastakkaiseen suuntaan. Jos ainekset edelleen tukkivat hitaan mehustimen, irrota pistoke ja poista kovat palat.



## TUOTEKATSAUS

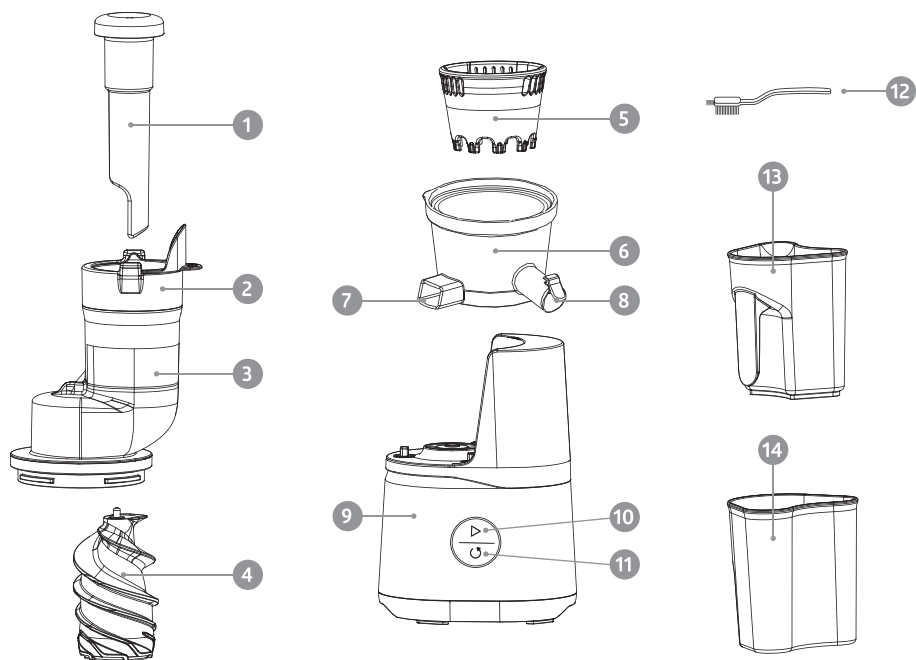

1. Työnnin
2. Suuaukko
3. Suppilo
4. Puristusruuvi
5. Muovisuodatin
6. Puristuskammio
7. Massan ulostulo
8. Mehun ulostulo
9. Kotelo/moottoriosia
10. Käynnistys-/pysäytys-painike ▷
11. Suunnanvaihdos -painike ◁
12. Puhdistusharja
13. Mehusäiliö (800 ml)
14. Massasäiliö (1000 ml)

## TOIMINNOT

### Hitaan mehustimen käyttö

Ennen kuin käytät laitetta ensimmäistä kertaa, huuhtelee huolellisesti kaikki ne laitteen osat, jotka joutuvat kosketuksiin elintarvikkeiden kanssa. Katso ohjeet kohdasta "Puhdistus, huolto ja varastointi".

### Hitaan mehustimen asennus

Kokoa laite alla olevien ohjeiden mukaisesti ja käytä konetta mehustukseen vain koottuna.

1. Aseta muovisuodatin tiukasti puristuskammioon.

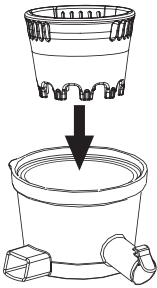

2. Aseta puristusruuvi kammion keskelle ja paina kevyesti. Jos puristusruuvia ei ole kiristetty kunnolla, suppilo ei sovi kunnolla kammioon.

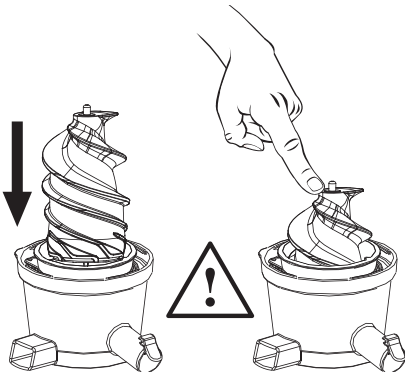

3. Aseta suppilo mehukammioon (kuva 1) niin, että kielekkeet sopivat syvennyksiin ja käännä täyttösuppiloa myötäpäivään mehukammiossa (kuva 2).

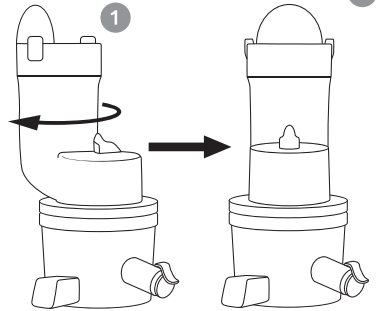

4. Aseta nyt koko yläosa hitaan mehustimen koteloon. Jos se ei liu'u oikeaan asentoon heti, paina kevyesti, kunnes molemmat osat sopivat hyvin yhteen.

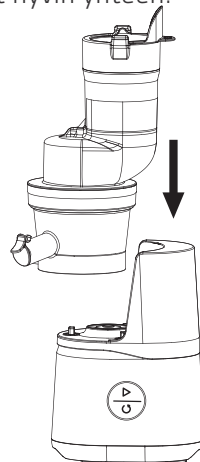

## Hitaan mehustimen käyttö

### Käynnistys-/pysäytys-painike

Kun painat Käynnistys-/pysäytys-painiketta, kun kone on kytketty pistorasiaan, laite alkaa toimia. Painamalla tätä painiketta uudelleen laite pysähtyy.

KÄYNNISTÄ

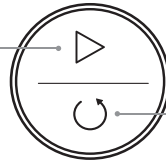

AUTOMAATTINEN  
SUUNNANVAIHDOS

### Automaattinen suunnanvaihdos -painike

Suunnanvaihdospainikkeen painaminen saa puristusruuvin pyörimään vastakkaiseen suuntaan useita kertoja. Tätä toimintoa voidaan käyttää poistamaan mahdolliset tukkeumat mehukammioista. Kun kammio on vapaa, voit pysäyttää tämän toiminnon painamalla Käynnistys-/pysäytys-painiketta uudelleen.

### Käytännön vinkkejä parhaan tuloksen saavuttamiseksi

1. Pese hedelmät ja (lehti)vihannekset huolellisesti ennen jokaista käyttöä.
2. Parhaan tuloksen saavuttamiseksi käytä tuoreita hedelmiä ja vihanneksia, joissa on korkea mehupitoisuus. Mehupitoisia hedelmiä ja vihanneksia ovat omenat, ananakset, päärynät, kuoritut sitrushedelmät, vesimelonit, kurkut, tomaatit jne.
3. Kuori hedelmät ja vihannekset, joissa on kiinteä kuori ennen käsittelyä. Tällaisia ovat esim. mango, meloni, ananas, sitrushedelmät jne.
4. Poista suuret ja kovat siemenet ennen käsittelyä, jotta laite ei vahingoitu. Tällaisia ovat esim. mango, kirsikka, luumu, aprikoosi jne.
5. Mehu voi maistua kitkerältä, jos hedelmiin puristetaan paljon pieniä siemeniä. Poista nämä tarvittaessa ennen käsittelyä.
6. Mehun määrä ja puristetun mehun koostumus voivat vaihdella; tämä on normaali ilmiö ja riippuu käytetyistä ainesosista ja vuodenajasta.
7. Tuorepuristettu omenamehu voi muuttua ruskeaksi suhteellisen nopeasti hapen vaikutuksesta johtuen. Tätä voidaan lykätä lisäämällä tuorepuristettuun mehuun hieman limettä tai sitruunaa (mehua) puristamisen aikana tai heti sen jälkeen.
8. Älä käsittele hedelmiä/vihanneksia, jotka eivät sisällä käytännössä lainkaan mehua. Esimerkkejä ovat perunat, banaanit, papaija, avokado, viikunat jne. Nämä soveltuvat kuitenkin hyvin sekoitettavaksi mehuun tehosekoittimella tai sauvasekoittimella.
9. Oikein valmistettuna runsaasti kuitua sisältäviä ainesosia, kuten inkivääriä,

voidaan käsitellä myös hitaalla mehustimella. Ennen kuin aloitat käsittelyn, kuori ja leikkaa ne 3–5 cm pituisiksi paloiksi.

10. Kovia, pitkävartisia vihanneksia, kuten selleriä, voidaan myös käsitellä, mutta leikkaa se 3–5 cm pituisiksi paloiksi ennen käsittelyä.
11. Purista lehtivihanneksia, kuten lehtikaalia, pienempiä määriä ja vuorottele mehupitoisten ruokien, kuten omenan, kanssa edistääksesi mehun virtausta ja ehkäistäksesi laitteen tukkeutumisen.
12. Jos haluat käyttää kovempia hedelmiä tai hedelmiä, joiden mehupitoisuus on pienempi, purista väliin myös runsaasti mehua sisältäviä hedelmiä. Tämä stimuloi mehun virtausta. Yhdistä esimerkiksi omenaa tai porkkanaa mangon tai appelsiinin joukkoon.
13. Jos hidas mehustin tukkeutuu, tyhjennä se käyttämällä automaattista suunnanvaihdos -painiketta. Jos tämä epäonnistuu, pura hidas mehustin ja poista tukos ennen kuin jatkat mehustusta.

## Puhdistus, huolto ja varastointi

1. Irrota laite aina pistorasiasta ennen puhdistusta.
2. Puhdista laite ja huuhtelee irrotettavat osat huolellisesti ja välittömästi jokaisen käytön jälkeen, jotta ainesosat eivät kuivu ja tartu kiinni.
3. Hitaan mehustimen koteloa (moottoriosaa) ei saa koskaan upottaa nesteeseen tai puhdistaa vedellä tai muilla nesteillä. Käytä kevyesti kostutettua liinaa tai sientä kotelon puhdistamiseen.
4. Säilytä laitetta aina puhtaassa ja kuivassa paikassa.
5. Pura ja puhdista hidas mehustin seuraavasti jokaisen käytön jälkeen:
  - 5.1 Sulje mehuputken tippalukko ja kaada pieni määrä vettä laitteeseen tuloaukon kautta. Anna laitteen nyt käydä muutaman minuutin ajan ja virran katkaisun jälkeen valuta neste mehuputken läpi. Tällä tavalla osa kuiduista ja ainesosien jäämistä saadaan liotettua ja huuhdeltua, mikä helpottaa laitteen puhdistamista.
  - 5.2 Suosittelemme, että käytät suunnanvaihdos -painiketta puristuksen lopussa ja annat puristusruuvien pyöriä toiseen suuntaan 2-3 sekunnin ajan. Tämä

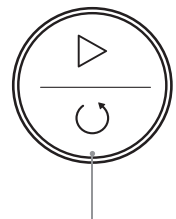
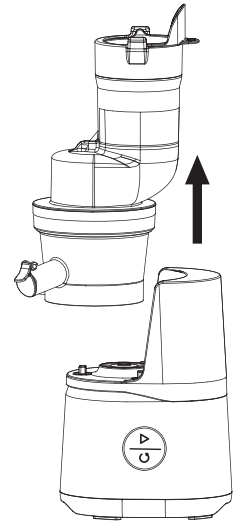

AUTOMAATTINEN  
SUUNNANVAIHDOS

helpottaa purkamista. Pysäytä nyt laite ja irrota pistoke pistorasiasta.

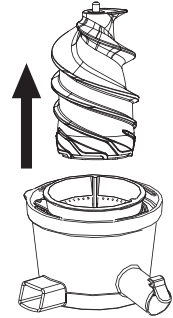

5.3 Käännä suppilo vastapäivään lukituksen avaamiseksi ja yläosan poistamiseksi kokonaan. Suppilo voidaan nyt irrottaa puristuskammioista.

5.4 Irrota puristusruuvi pystysuoralla liikkeellä. Jos puristusruuvia on vaikea irrottaa, irrota se yhdessä muovisuodattimen kanssa (katso seuraava vaihe).

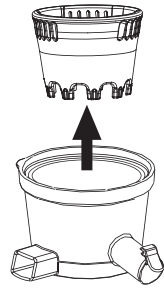

5.5 Ota muovisuodatin pois.

5.6 Pese irrotettavat osat huolellisesti ja huuhtele juoksevan veden alla. Kuivaa huolellisesti ennen kuin asetat ne takaisin koteloon. Pese osat tarvittaessa haalealla saippuavedellä. Älä pese astianpesukoneessa tai kuumassa vedessä osien kulumisen ja epämuodostumisen välttämiseksi. Kuivaa osat ja kokoa laite uudelleen noudattamalla kohdan "Hitaan mehustimen asennus" ohjeita.

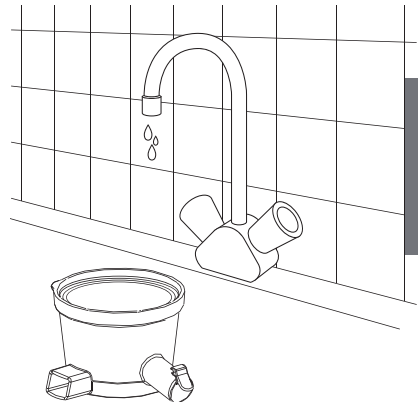

## Vianmääritys

Ongelma	Mahdollinen syy	Ratkaisu
Laite on kytketty verkkovirtaan, mutta ei tee mitään, kun Käynnistys-/pysäytys-painiketta painetaan.	<ul style="list-style-type: none"> <li>• Pistoketta ei ole työnnetty kokonaan pistorasiaan.</li> <li>• Ylikuormitus- ja vauriosuojajärjestelmä aktivoituu yksikön pitkäaikaisen käytön jälkeen.</li> <li>• Hitaan mehustimen osia ei ole koottu oikein.</li> </ul>	<ul style="list-style-type: none"> <li>• Liitä virtajohto kunnolla ja kokonaan pistorasiaan.</li> <li>• Irrota verkkajohto ja anna sen jäähtyä 30 minuuttia. Yritä sitten uudelleen.</li> <li>• Kokoa hidas mehustin uudelleen kohdan "Hitaan mehustimen asennus" ohjeiden mukaisesti.</li> </ul>
Outo haju ensimmäisellä käyttökerralla.	Kun käytät uutta laitetta ensimmäisen kerran, siitä saattaa vapautua hajua.	<ul style="list-style-type: none"> <li>• Jos haju jatkuu useiden käyttökerrojen jälkeen, ota yhteyttä myymälään, josta ostit tuotteen.</li> </ul>
Hidas mehustin ei enää toimi käytön aikana.	<ul style="list-style-type: none"> <li>• Liian suuri määrä mehustettavia aineksia voi aiheuttaa tukoksen puristuskammiossa.</li> <li>• Ylikuormitus- ja vauriosuojajärjestelmä aktivoituu.</li> </ul>	<ul style="list-style-type: none"> <li>• Käytä suunnanvaihdos-painiketta poistaaksesi tukoksen. Lisää ainekset hitaammin äläkä purista liian kovia aineksia. Käytä kovempia hedelmiä yhdessä pehmeämpien hedelmien kanssa. Leikkaa pienemmiksi paloiksi.</li> <li>• Irrota laite verkkovirrasta ja käynnistä laite uudelleen 20 minuutin tauon jälkeen.</li> </ul>
Mehu sisältää liikaa hedelmälihaa.	Muovisuodatin on voinut vaurioitua. Muovisuodatinta ei ole asennettu tai sitä ei ole asennettu oikein	<ul style="list-style-type: none"> <li>• Vaihda muovisuodatin</li> <li>• Sijoita oikein "Hitaan mehustimen asennus" -kohdan mukaisesti.</li> </ul>
Ensimmäisellä käyttökerralla esiintyy voimakasta tärinää ja outoa ääntä.	Suodatin tai painoruuvi ei ole oikein asennettu tai se on vaurioitunut. Moottori on vaurioitunut kuljetuksen tai putoamisen aikana.	<ul style="list-style-type: none"> <li>• Asenna oikein "Hitaan mehustimen asennus" -kohdan mukaisesti tai vaihda uuteen.</li> <li>• Ota yhteyttä asiakaspalveluun</li> </ul>

Ongelma	Mahdollinen syy	Ratkaisu
Mehua vuotaa yläosan ja kotelon välistä.	<ul style="list-style-type: none"> <li>Mehukammion kumitiivisteet on asennettu väärin, ne ovat vaurioituneet tai kuluneet.</li> </ul>	<ul style="list-style-type: none"> <li>Kiinnitä tiivisteet oikein tai vaihda ne uusiin. Kumitiivisteiden tulee olla massan ulostulon ja mehkukammion keskiosan pyöreän renkaan kohdalla. Aseta ne aina tähän asentoon ennen käyttöä.</li> </ul>
Suppilo ei sovi kunnolla puristuskammioon	<ul style="list-style-type: none"> <li>Suodatinta tai puristusruuvia ei ole asennettu oikein.</li> </ul>	Kokoa suodatin ja puristusruuvi oikein Hitaan mehustimen asennus-kohdan mukaisesti, jotta muovisuodatin ja puristusruuvi ovat oikein paikoillaan puristuskammiossa.

Nämä ovat yleisimmät ongelmat ja ratkaisut. Jos sinulla on muita kysymyksiä, ota yhteyttä paikalliseen Hitaan mehustimen jälleenmyyjään.

Huomautus: Takuu raukeaa, jos Hidasta mehustinta korjataan ja kotelo avataan, ellei sitä tee Pointin valtuuttama huoltopiste.

## Tekniset tiedot

Malli:	POSJ5000BK
Nimellisjännite:	220-240V~50-60Hz
Nimellisvirta:	150W
Pyörimisnopeus:	50RPM
Suurin jatkuva käyttöaika:	15 minuuttia
Käyttökertojen välinen aika:	20 minuuttia



Tämä tuotteeseen tai ohjeisiin merkitty symboli tarkoittaa, että sähkölaitteet ja elektroniikka on hävitettävä käyttöikänsä päättyessä erillään kotitalousjätteestä.

EU:ssa on kierrätystä varten erilliset keruujärjestelmät.

Jos haluat lisätietoja, ota yhteys paikallisiin viranomaisiin tai tuotteen myyneeseen liikkeeseen.



Power International AS  
PO Box 523,N-1471 Lørenskog, Norway

Power Norjassa:  
<https://www.power.no/kundeservice/>  
T:21004000

Expert Tanskassa:  
<https://www.expert.dk/kundeservice/>  
T:70701707

Power Tanskassa:  
<https://www.power.dk/kundeservice/>  
T:70338080

Punkt 1 Tanskassa:  
<https://www.punkt1.dk/kundeservice/>  
T:70701707

Power Suomessa:  
<https://www.power.fi/tuki/asiakaspalvelu/>  
T:03050305

Power Sverige:  
<https://www.power.se/kundservice/>  
T: 0851766000

## Sikkerhedsadvarsler

### Sikkerhedsforskrifter fra Point

#### LÆS OG GEM DISSE VIGTIGE SIKKERHEDSINSTRUKTIONER

- Producenten og sælgeren kan kun holdes ansvarlig for sikkerhed, pålidelighed og ydeevne, hvis:
  - a) Maskinen bruges i overensstemmelse med disse vejledninger.
  - b) Strømforsyningen, som maskinen bruges med, er i overensstemmelse med gældende love og standarder og er i overensstemmelse med maskinens tekniske specifikationer.
- Se ledningen efter før første brug, og herefter regelmæssigt i hele produktets levetid, så du er sikker på at den ikke er beskadiget. Hvis ledningen beskadiges, skal den udskiftes af producenten, dennes servicerepræsentant eller en kvalificeret tredjepart, så enhver risiko undgås.



Juicemaskinens kabinet og motordel må kun rengøres med en let fugtig klud. Juicemaskinen må ikke bruges, hvis ledningen og/eller stikket er vådt. Kabinettet må aldrig nedsænkes i vand. Hvis dette sker under brug, skal du straks trække stikket ud med tørre gummihandsker på. Fjern eller rør ikke et apparat, der har været nedsænket i vand, før stikket er trukket ud af stikkontakten. Apparatet må derefter ikke bruges. Det skal sendes retur til et autoriseret reparationscenter eller en autoriseret forhandler med en tydelig beskrivelse af hændelsen.

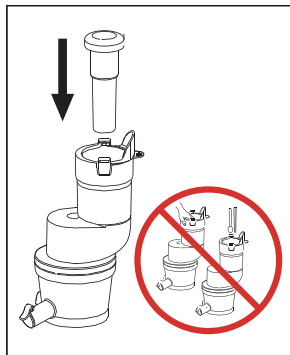

Brug kun nedstopperen, der følger med juicemaskinen. Brug ikke andre genstande til dette, da det kan beskadige maskinen.

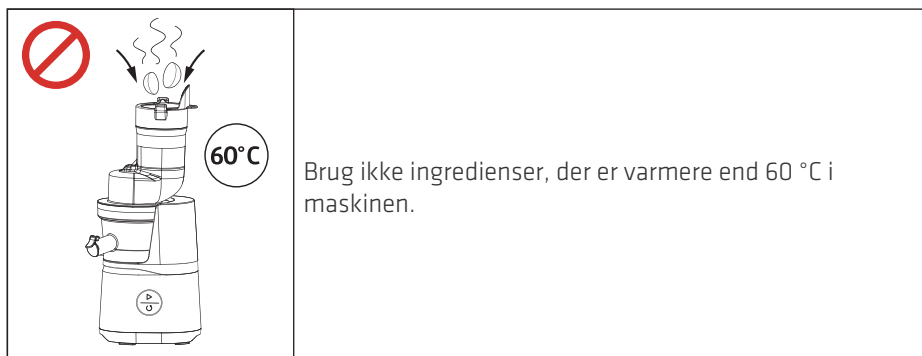
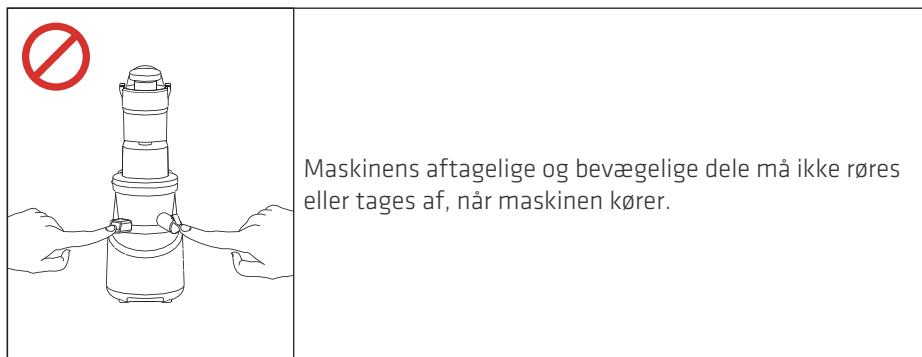

- Stikket må aldrig sættes i stikkontakten med våde hænder.
- Apparatet må kun sluttes til en jordforbundet stikkontakt.
- Apparatets indgangsspænding er 230V og 50/60Hz. Før apparatet tages i brug, skal du være sikker på at strømkilden opfylder kravene. En lav eller forkert strømforsyning kan beskadige apparatet.
- Når apparatet ikke er i brug, skal du trække stikket ud af stikkontakten.
- For at undgå beskadigelse af delene, brud og brand, må apparatet ikke placeres i nærheden af varmekilder, kilder med høje magnetiske felter, brændbare eller meget brandfarlige gaskilder, gaskomfurer eller ovne.
- Juicemaskinens aftagelige dele må ikke vaskes i en opvaske-maskine. De må ikke vaskes i vand over 60 °C, da dette kan

beskadige dem.

- Apparatet må ikke bruges af børn eller personer med nedsatte fysiske, sensoriske eller mentale evner eller med manglende erfaring og viden, også selvom de er under opsyn eller er blevet vejledt, hvordan apparatet bruges. Dette er af hensyn til deres egen sikkerhed.
- Før hver brug skal maskinen ses efter for skader på ledningen, stikket, presseskruen og andre dele. Hvis du finder skader, må maskinen ikke bruges og du skal kontakte et officielt reparations- eller servicecenter. Du må aldrig selv prøve at reparere maskinen.
- Træk stikket ud af maskinen, før du fjerner aftagelige dele, og før maskinen rengøres. Dette er for at undgå kortslutning og elektrisk stød.
- Før apparatet sluttes til en strømforsyning, skal du sørge for at apparatet samles ordentligt.
- Maskinen må ikke bruges uden ingredienser, da dette kan beskadige dens bevægelige dele.
- Maskinen skal stå på en vandret og stabil overflade. For at undgå beskadigelse af maskinen, må den ikke placeres på en skrå overflade eller på tæpper, tekstil, plastik, papir eller brændbare materialer.
- Apparatet er udstyret med et system, der beskytter mod overbelastning og skader. Dette system slukker automatisk for maskinen efter 15 minutters uafbrudt brug. Hvis maskinen slukker automatisk, skal du trække stikket ud af maskinen og vente mindst 20 minutter, før du starter maskinen, så den kan køle ned.
- Hvis pressekammeret overbelastes eller tilstoppes under brug, stopper maskinen automatisk. Den starter automatisk igen efter et par sekunder. Hvis maskinen herefter stopper igen, skal du bruge tilbagekørselsfunktion til at rydde kammeret. Hvis dette ikke virker, skal du slukke maskinen, trække stikket ud,

rengøre maskinen og fjerne ingredienserne, før maskinen bruges igen.

- Hvis maskinen bipper, når du starter den eller under brug og betjeningsknapperne ikke virker, skal du trække stikket ud af stikkontakten og skille maskinen ad, rengøre kammeret. Start den herefter igen i henhold til instruktionerne. Hvis problemet fortsætter, skal du kontakte producenten, din nærmeste forhandler eller en fagperson.
- Alle af maskinens dele, der kommer i kontakt med fødevarer under brug, er godkendt til at være i kontakt med fødevarer. Plastdelene, der kommer i kontakt med fødevarerne, såsom gulerødder og rødbeder, får muligvis en anden farve. Dette er normalt og det er ikke sundhedsskadeligt.
- Rengør de aftagelige dele umiddelbart efter hver brug af apparatet. Vær forsigtig, når du rengør delene, så du undgår skader og personskader.
- Apparatet og delene må ikke rengøres med slibende, ætsende, stærke eller aggressive rengøringsmidler. Delene må ikke opvarmes, vaskes i opvaskemaskine eller rengøres i temperaturer eller midler, der er varmere end 60 °C.
- Standbyfunktion Hvis apparatet ikke har været i brug i over 5 minutter, går det på automatisk på standby, for at spare på strømmen.
- Apparatet er beregnet til brug i hjemmet og lignende steder. Apparatet må ikke bruges udendørs.
- Apparatet må kun opbevares og bruges i tørre og ventilerede områder. Det må ikke bruges i et temperatur under 5°C eller i en relativ luftfugtighed over 80%.
- Apparatet må kun repareres og vedligeholdes på et autoriseret serviceværksted.
- Apparatet skal pakkes ordentligt ind og beskyttes godt under transport og opbevaring.

## **Vigtige retningslinjer for sikker brug af apparatet**

- For effektiv og sikker brug af apparatet, anbefales det at skære ingredienserne i små stykker før de puttes i apparatet. Det anbefales at skære hårde og seje frugter og grøntsager i små stykker under 5 × 5 cm, og put dem derefter i apparatet en efter en.
- Frugter og grøntsager, der ikke indeholder juice eller stort set ingen juice, såsom bananer og avocado, er ikke egnet til at lave juice med.
- Ingefær skal skrælles og skæres i stykker på ca. 4 cm før det puttes i apparatet, så apparatet ikke beskadiges.
- Frugter med kerner og store hårde frø (blommer, ferskner, vindruer, kaki, abrikoser, mango osv.) og frugter med en fast skal (citrusfrugter, mango osv.) kan tilstoppe eller overbelaste juicemaskinen, hvilket kan beskadige den. Fjern forsigtigt sten, frø og skræl fra fødevarerne de puttes i apparatet, så apparatet ikke beskadiges.
- Maskinen er ikke beregnet til at behandle kokosnødder, sukkerør og andre fiberholdige fødevarer.
- Citrusfrugter skal skrælles, før de puttes i apparatet.

### **VIGTIGT**

Rens omhyggeligt frugterne og skær dem i små stykker, før de puttes i apparatet, så presseskruen kan skubbe dem ordentligt ind i apparatet. Hvis der er rester tilbage i beholderen, skal du kun bruge den medfølgende nedstopper til at skubbe dem mod presseskruen. Hvis ingredienser sidder så tæt, at de ikke kan skubbes igennem med nedstopperen, skal du bruge tilbagekørselsfunktionen  at dreje skruen i den modsatte retning. Hvis ingredienserne stadig tilstopper juicemaskinen, skal du trække stikket ud og fjerne de hårde stykker.

## PRODUKTOVERSIGT

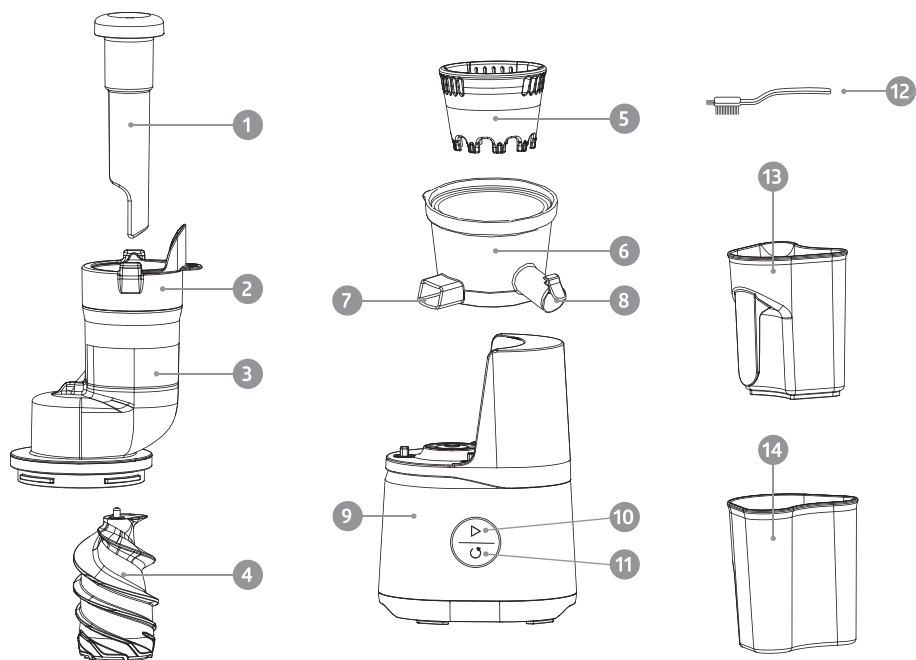

1. Nedstopper
2. Indføringsåbning
3. Tragt
4. Presseskruer
5. Plastikfilter
6. Pressekammer
7. Frugtkødsudløb
8. Juiceudløb
9. Kabinet/motordel
10. Start/stop-knap ▷
11. Tilbagekørselsknap ◁
12. Rengøringsbørste
13. Juicebeholder (800 ml)
14. Frugtkødsbeholder (1000 ml)

## BRUG

### Sådan bruges juicemaskinen

Før apparatet bruges for første gang, skal alle delene, der kommer i kontakt med fødevarer, skylles grundigt. Du kan finde yderligere vejledninger i afsnittet "Rengøring, vedligeholdelse og opbevaring".

### Opstilling af juicemaskinen

Maskinen skal samles i henhold til instruktionerne nedenfor. Maskinen må kun bruges, når den samles på denne måde.

1. Sæt plastikfilteret i pressekammeret.

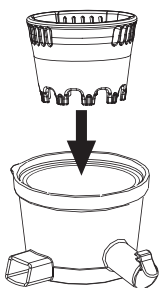

2. Placer presseskruen midt i kammeret og tryk let på den. Hvis presseskruen ikke sættes ordentligt fast, passer tragten ikke ordentligt på kammeret.

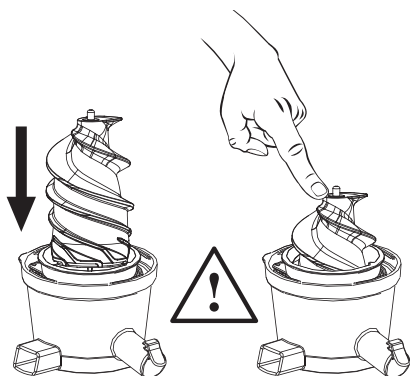

3. Sæt tragten på juicekammeret (billede 1), så tappene falder i hak, og drej derefter tragten med uret på juicekammeret (billede 2).

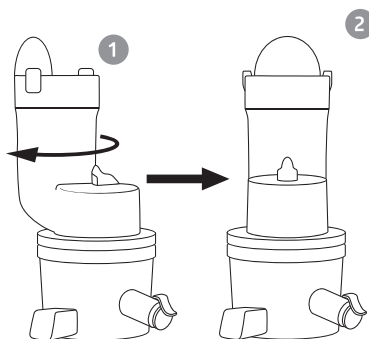

4. Sæt nu hele den øverste del på kabinettet. Hvis den ikke glider ordentligt på plads med det samme, skal du tryk let på den indtil begge dele sidder ordentligt mod hinanden.

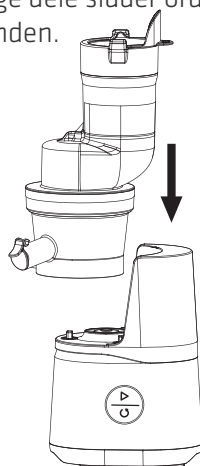



## Sådan bruges juicemaskinen

### Start/stop-knap

Hvis du trykker på start/stop, når maskinen er tilsluttet, begynder den at køre. Tryk på denne knap igen for at stoppe maskinen.

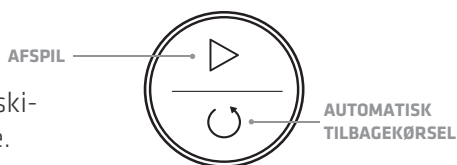

### Knap til automatisk tilbagekørsel

Når du trykker på tilbagekørselsknappen, drejer presseskruen i modsat retning et par gange. Denne funktion kan bruges til at rense et tilstoppet juicekammer. Når kammeret er blevet rensed, kan du stoppe funktionen ved at trykke på start/stop-knappen igen.

## Praktiske tips til at opnå gode resultater

1. Frugt og grøntsager (med blade) skal vaskes omhyggeligt før de puttes i apparatet.
2. Friske frugter og grøntsager, der har et højt væskeindhold, giver de bedste resultater. Frugter og grøntsager, der har et højt væskeindhold, er bl.a. æbler, ananas, pærer, skrællede citrusfrugter, vandmeloner, agurker, tomater og lignende.
3. Frugter og grøntsager med skind skal skrælles, før det puttes i apparatet. Dette er f.eks. mangofrugter, meloner, ananas, citrusfrugter og lignende.
4. Fjern store og hårde frø, så de ikke beskadiger apparatet. Dette er f.eks. frø i mangofrugter, kirsebær, blommer, abrikoser og lignende.
5. Juicen kan smage bittert, hvis mange små frø presses ind i frugten. Fjern disse frø på forhånd, hvis nødvendigt.
6. Mængden og konsistensen af den pressede juice kan variere. Dette er normalt og afhænger af ingredienserne og årstiden.
7. Friskpresset æblejuice kan blive brun relativt hurtigt på grund af oxidation, når det udsættes for ilt. Denne proces kan forsinkes ved at tilsætte lidt lime eller citron (saft) til den friskpressede juice under eller umiddelbart efter juicen presses.
8. Brug ikke frugter/grøntsager, som stort set ikke indeholder væske. Dette er f.eks. kartofler, bananer, papaya, avocado, figer og lignende. Disse er dog meget velegnede til at blande i den færdige juice med en blender eller en stavblender.

9. Når det gøres rigtigt, kan fiberrige ingredienser, såsom ingefær også presses i juicemaskinen. Inden disse ingredienser puttes i apparatet, skal du skrælle dem og skære dem i 3-5 centimeter lange stykker.
10. Seje grøntsager med lange stilke, såsom selleri kan også puttes i apparatet, men de skal først skæres i 3-5 cm lange stykker.
11. Pres bladgrøntsager, såsom grønkål i mindre mængder og pres ind imellem nogle væskefyldte ingredienser, såsom æbler så juicen kan strømme ud og apparatet ikke tilstoppes.
12. Ved brug af hårdere frugter eller frugter med et lavere væskeindhold, skal du også presse nogle frugter med et højt væskeindhold ind imellem. Dette stimulerer strømmen af juice. Du kan f.eks. blande æble- eller gulerodsstykker med mango- eller appelsinstykker.
13. Hvis juicemaskinen tilstoppes, skal den renses ved brug af knappen til automatisk tilbagekørsel. Hvis dette ikke virker, skal du skille juicemaskinen ad og rense den, før den bruges igen.

## Rengøring, vedligeholdelse og opbevaring

1. Træk altid stikket ud af stikkontakten inden rengøring.
2. Rengør apparatet og skyl de aftagelige dele omhyggeligt og umiddelbart efter hver brug, så ingredienserne ikke tørrer og sætter sig fast.
3. Kabinettet på juicemaskinen (motordelen) må aldrig nedsænkes i vand eller rengøres med vand eller andre væsker. Kabinettet skal rengøres med en fugtig klud eller svamp.
4. Apparatet skal opbevares på et rent og tørt sted.
5. Efter hvert brug skal juicemaskinen adskilles og rengøres på følgende måde:
  - 5.1 Luk drypstoppet på juiceudløbet og hæld en lille smule vand i maskinen gennem indløbsåbningen. Start nu maskinen i et par minutter. Sluk den, og lad væsken løbe ud af juiceudløbet. På denne måde gennemblødes og udskylles fibrene og rester af ingredienserne, hvilket gør det nemmere at rengøre apparatet.

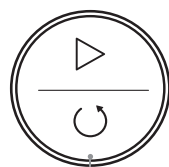
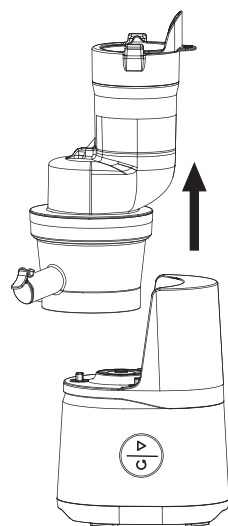

AUTOMATISK  
TILBAGEKØRSEL

5.2 Vi anbefaler at bruge tilbagekørselsknappen, når du er færdig med at presse ingredienserne, så presseskruen drejer den anden vej i 2-3 sekunder. Dette vil den nemmere at skille ad. Stop nu maskinen og træk stikket ud af stikkontakten.

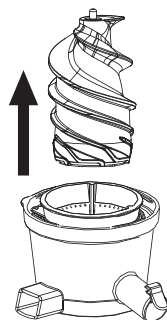

5.3 Drej tragten mod uret for at låse den op og tag den øverste del helt af. Beholderen kan nu tages af pressekammeret.

5.4 Fjern presseskruen ved at trække den lodret op. Hvis presseskruen er svær at tage ud, kan du tage den ud sammen med plastfilteret (se næste trin).

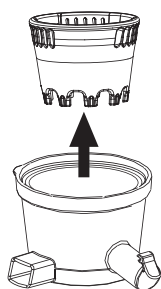

5.5 Tag plastikfilteret ud.

5.6 Vask de aftagelige dele grundigt og skyl dem under rindende vand. Tør dem grundigt af, før de sættes i kabinettet igen. Vask delene i lunkent sæbevand, hvis nødvendigt. Delene må ikke vaskes i opvaske-maskine eller varmt vand, da dette kan slide og misdanne dem. Tør delene af, og følg trinene i afsnittet 'Opstilling af juicemaskinen' for at samle apparatet igen.



## Fejlfinding

Problem	Mulig årsag	Løsning
<p>Apparatet er sluttet til stikkontakten, men det starter ikke, når der trykkes på start/stop-knappen.</p>	<ul style="list-style-type: none"> <li>• Stikket er muligvis ikke sat ordentligt i stikkontakten.</li> <li>• Systemet, der beskytter mod overbelastning og skader, går i gang efter længere tids uafbrudt brug af apparatet. Delene i juicemaskinen er ikke samlet rigtigt.</li> </ul>	<ul style="list-style-type: none"> <li>• Sørg for at stikket sættes helt og ordentligt i stikkontakten.</li> <li>• Afbryd apparatet og lad det køle ned i 30 minutter. Prøv derefter igen.</li> <li>• Saml juicemaskinen igen i henhold til vejledningerne i afsnittet 'Opstilling af juicemaskinen'.</li> </ul>
<p>Apparatet lugter mærkelig under første brug.</p>	<p>Når du bruger et nyt apparat for første gang, kan det lugte en smule.</p>	<ul style="list-style-type: none"> <li>• Hvis apparatet stadig lugter, når det har været brugt et par gange, bedes du kontakte din forhandler.</li> </ul>
<p>Juicemaskinen virker ikke længere under drift.</p>	<ul style="list-style-type: none"> <li>• For mange ingredienser kan tilstoppe pressekammeret.</li> <li>• Systemet, der beskytter mod overbelastning og skader, er gået i gang.</li> </ul>	<ul style="list-style-type: none"> <li>• Brug tilbagekørselsknappen til at rense apparatet. Put ingredienserne langsommere i og bruge ikke for hårde ingredienser. Brug hårdere frugter samme med blødere frugter. Skær ingredienserne i mindre stykker.</li> <li>• Træk stikket ud og sæt det i igen og start apparatet en 20 minutters pause.</li> </ul>
<p>Juicen indeholder for meget frugtkød</p>	<p>Plastikfiltret er muligvis gået i stykker. Plastfilteret er ikke sat i apparatet eller det er sat forkert i apparatet</p>	<ul style="list-style-type: none"> <li>• Skift plastikfilteret</li> <li>• Placer apparatet rigtigt, som beskrevet i afsnittet 'Opstilling af juicemaskinen'.</li> </ul>
<p>Apparatet vibrerer meget og siger underlige lyde, når det bruges for første gang.</p>	<p>Filteret eller presseskruen er ikke sat rigtigt i eller er beskadiget. Motoren er blevet beskadiget under transport eller ved et fald.</p>	<ul style="list-style-type: none"> <li>• Sæt dem rigtigt i apparatet, som beskrevet i afsnittet 'Opstilling af juicemaskinen' eller skift dem.</li> <li>• Du bedes venligst kontakte vores kundeservice.</li> </ul>

Problem	Mulig årsag	Løsning
Der siver juice ud mellem den øverste del og kabinettet.	<ul style="list-style-type: none"> <li>• Gummipakningerne i juicekammeret er sat forkert i, er beskadiget eller er slidt.</li> </ul>	<ul style="list-style-type: none"> <li>• Sæt pakningerne rigtigt i eller skift dem. Gummilæben skal sidde i frugtkødsudløbet og den runde ring skal sidde midt på juicekammeret.</li> </ul> <p>Den skal altid sidde på denne måde før apparatet startes.</p>
Tragten sidder ikke ordentligt på pressekammeret.	<ul style="list-style-type: none"> <li>• Filteret eller presseskruen er ikke sat rigtigt i apparatet.</li> </ul>	<p>Sæt filteret og presseskruen rigtigt i apparatet, som beskrevet i afsnittet 'Opstilling af juicemaskinen', så plastfilteret og presseskruen sidder rigtigt på pressekammeret.</p>

Disse er de mest almindelige problemer og løsninger. Hvis du har andre spørgsmål, bedes du venligst kontakte din lokale forhandler.

Bemærk: Garantien bortfalder, hvis der laves reparationer på juicemaskinen og kabinettet åbnes, medmindre dette gøres af et autoriseret Point-servicested.

## Specifikationer

Model:	POSJ5000BK
Nominel spænding:	220-240V~50-60Hz
Nominel effekt:	150W
Drejehastighed:	50RPM
Længste uafbrudt driftstid:	15 minutter
Tid mellem hver brug:	20 minutter



Dette symbol på produktet eller i vejledningen betyder, at det udtjente elektriske eller elektroniske udstyr ikke må bortskaffes sammen med husholdningsaffald.

I EU-lande findes der separate genbrugsordninger.

Kontakt de lokale myndigheder eller forhandleren for yderligere oplysninger.

Power International AS  
PO Box 523,N-1471 Lørenskog, Norway

Power Norge:  
<https://www.power.no/kundeservice/>  
T:21004000

Expert Danmark:  
<https://www.expert.dk/kundeservice/>  
T:70701707

Power Danmark:  
<https://www.power.dk/kundeservice/>  
T:70338080

Punkt 1 Danmark:  
<https://www.punkt1.dk/kundeservice/>  
T:70701707

Power Finland:  
<https://www.power.fi/tuki/asiakaspalvelu/>  
T:03050305

Power Sverige:  
<https://www.power.se/kundservice/>  
T: 0851766000

## Säkerhetsvarningar

### POINT säkerhetsbestämmelser

#### LÄS OCH SPARA DESSA VIKTIGA SÄKERHETSINSTRUKTIONER

- Tillverkaren och säljaren ansvarar endast för säkerhet, tillförlitlighet och prestanda om:
  - a) maskinen används i enlighet med dessa instruktioner;
  - b) den elförsörjning i vilken maskinen används uppfyller gällande lagar och standarder och överensstämmer med maskinens tekniska specifikationer.
- Kontrollera nätsladden före första användningen och med jämna mellanrum under produktens hela livslängd för att se till att den inte är skadad. Om nätkabeln är skadad måste den bytas ut av tillverkaren, av serviceavdelningen eller av en tredje part med tillräckliga kvalifikationer för att förhindra alla risker.



Rengör slowjuicers hölje och motordel endast med en lätt fuktad trasa. Använd inte slowjuicern om sladden och/eller stickkontakten är blöta. Sänk aldrig ned höljet i vatten. Om detta inträffar under användning, dra omedelbart ut kontakten med torra gummihandskar på. Ta inte bort eller rör vid en apparat som har varit nedsänkt i vatten förrän kontakten har dragits ut ur eluttaget. Sluta använda den och returnera den omedelbart till ett auktoriserat reparationscenter eller en auktoriserad återförsäljare, tillsammans med en tydlig beskrivning av händelsen.

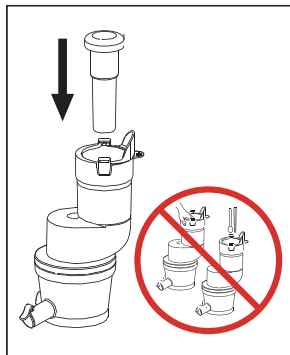

Använd endast den påskjutare som medföljer slowjuicern.  
Använd inga andra föremål för detta ändamål för att undvika skador på maskinen.



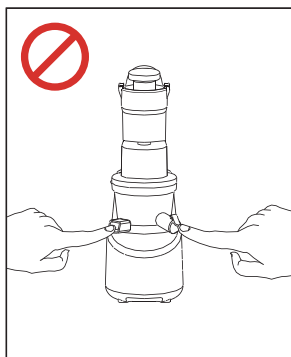

Rör inte vid eller avlägsna maskinens löstagbara och rörliga delar när den är i drift.

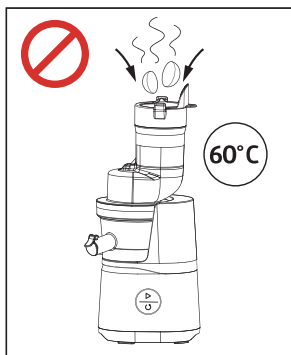

Använd inte ingredienser som är varmare än 60° C i maskinen.

- Sätt aldrig i stickkontakten i eluttaget med våta händer.
- Anslut endast apparaten till ett jordat eluttag.
- Apparaterns ingångsspänning är 230V och 50/60Hz. Kontrollera att strömkällan uppfyller kraven innan du använder enheten. Otillräcklig eller felaktig strömförsörjning kan skada enheten.
- När apparaten inte används, koppla ur den från vägguttaget.
- För att undvika komponentskador, sprickor och brand får enheten inte placeras i närheten av värmekällor, källor med höga magnetfält, brandfarliga eller mycket brandfarliga gaskällor, gasspisar eller ugnar.
- Placera inte slowjuicers löstagbara delarna i en diskmaskin och använd inte vatten med en temperatur på 60°C eller högre för rengöring för att undvika deformation.
- Apparaten är inte lämplig att användas av barn eller personer

- med nedsatt fysisk, sensorisk eller mental förmåga, eller med bristande erfarenhet och kunskap för sin egen säkerhet, även om de övervakas eller instrueras i användningen av apparaten.
- Kontrollera före varje användning att maskinen inte har några skador på nätkabel, stickpropp, presskruv eller andra delar. Om någon skada upptäcks, sluta omedelbart att använda maskinen och kontakta en auktoriserad reparations- eller serviceverkstad. Försök inte att reparera eventuella skador själv.
  - Koppla ur maskinen innan du tar bort löstagbara delar och innan du rengör maskinen. Detta för att förhindra risken för kortslutning och elektriska stötar.
  - Kontrollera att apparaten är korrekt monterad innan du ansluter den till elnätet.
  - Använd inte maskinen utan ingredienser för att förhindra skador på enhetens rörliga delar.
  - Maskinen ska placeras på ett horisontellt och stabilt underlag. För att undvika skador på maskinen, placera den inte på sluttande underlag, mattor, textilier, plast, papper eller brännbart material.
  - Enheten är utrustad med ett överbelastnings- och skadeförebyggande skyddssystem. Maskinen stängs av automatiskt efter 15 minuters kontinuerlig användning. Koppla ur maskinen och vänta minst 20 minuter efter en automatisk avstängning innan du återupptar pressarbetet för att låta maskinen svalna.
  - Om presskammaren överbelastas eller blockeras under arbetet stannar maskinen automatiskt och återupptar arbetet automatiskt efter några sekunder. Om maskinen stannar igen efter detta, använd backfunktionen för att rensa kammaren. Om detta inte fungerar, stäng av maskinen, dra ut kontakten, rengör maskinen och ta bort ingredienserna innan du fortsätter med pressningen.
  - Om maskinen piper efter start eller under drift och kontrollknapparna inte fungerar, dra ut kontakten och demontera, rengör

kammaren och starta om den enligt instruktionerna. Om problemet kvarstår, kontakta tillverkaren, närmaste serviceverkstad eller en kvalificerad yrkesperson.

- Alla delar av maskinen som kommer i kontakt med livsmedel under pressningen är certifierade för kontakt med livsmedel. Plastdelar som kommer i kontakt med livsmedel, t.ex. morötter och rödbetor, kan missfärgas. Detta fenomen är normalt och inte skadligt för din hälsa.
- Rengör de avtagbara delarna omedelbart efter varje användning. Var försiktig när du rengör delarna för att undvika skador eller personskador.
- Använd inte slipande, frätande, starka eller aggressiva rengöringsmedel för att rengöra enheten eller dess delar. Får inte värmas upp, diskas i diskmaskin eller rengöras vid temperaturer eller medel högre än 60°C.
- Vänteläge: När enheten inte har använts på mer än 5 minuter övergår den automatiskt till vänteläge för att spara energi.
- Denna enhet är avsedd för hushållsbruk och liknande applikationer. Använd inte apparaten utomhus.
- Förvara och använd endast enheten i torra och ventilerade utrymmen och inte i en omgivningstemperatur under 5°C eller en relativ luftfuktighet över 80%.
- Reparationer och underhåll på apparaten får endast utföras av auktoriserad serviceverkstad.
- Packa och skydda enheten noggrant under transport och förvaring.

### **Viktiga riktlinjer för säker slowjuicing**

- För effektiv och säker drift av apparaten rekommenderas att ingredienserna skärs i mindre bitar innan de bearbetas. Det rekommenderas att skära hårdare och sega bitar av frukt och

grönsaker som är mindre än 5 × 5 cm och att lägga till och pressa dem en och en.

- Frukt och grönsaker som inte innehåller någon juice eller nästan ingen juice, t.ex. banan och avokado, är inte lämpliga för juicepressning.
- Skala ingefära och skär den i ca 4 cm stora bitar innan den bearbetas för att undvika skador på apparaten.
- Frukt med kärnor och stora hårda frön (plommon, persikor, vindruvor, kakis, aprikoser, mango etc.) samt frukt med fast skal (citrusfrukter, mango etc.) kan orsaka igensättning, överbelastning och skador på juicepressen. Ta försiktigt bort kärnor, frön och skal före bearbetningen för att undvika skador på apparaten.
- Maskinen är inte lämplig för bearbetning av kokosnötter, sockerrör och andra fibrösa livsmedel.
- Skala citrusfrukter innan du pressar dem.

### **VIKTIGT**

Rengör frukten noggrant och skär den i mindre bitar före bearbetningen så att presskruven kan mata och pressa den ordentligt. Om bitar finns kvar i matartratten, använd endast den medföljande påmataren för att trycka dem mot presskruven. Om ingredienserna sitter fast så hårt att de inte går att pressa igenom med påmataren kan du använda backfunktionen för att rotera i motsatt riktning. Om ingredienserna fortsätter att blockera slowjuicern, dra ut kontakten och ta bort de hårda delarna.

## PRODUKTÖVERSIKT

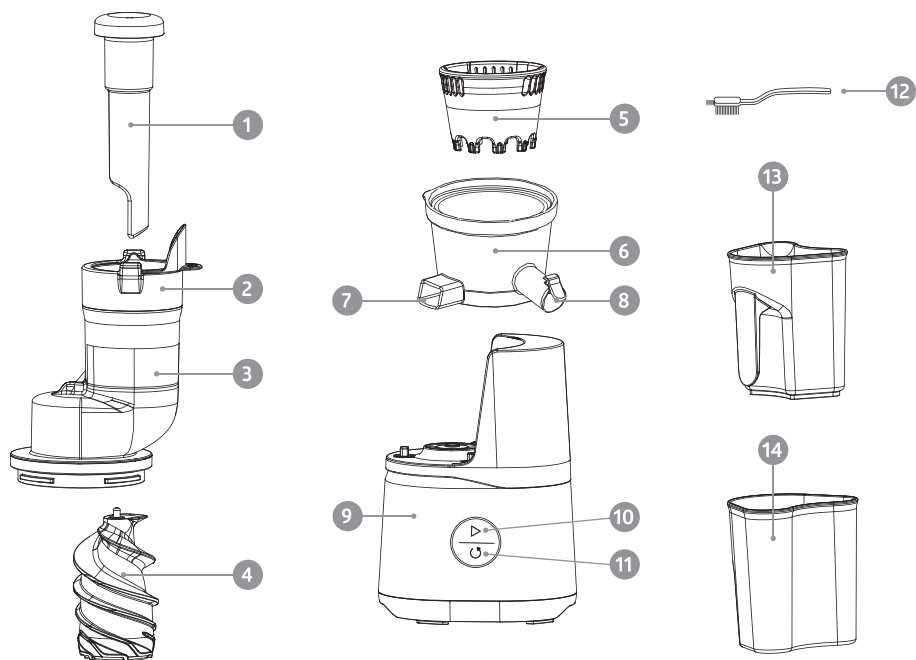

1. Påmatare
2. Ingångsöppning
3. Matartratt
4. Presskruv
5. Plastfilter
6. Presskammare
7. Massautlopp
8. Juiceutlopp
9. Hölje/motordel
10. Start/stopp-knapp ▷
11. Bakåtknapp ◁
12. Rengöringsborste
13. Juicebehållare (800 ml)
14. Massabehållare (1000 ml)

## ANVÄNDNING

### Använda slowjuicern

Innan du använder den för första gången, skölj noggrant alla delar av apparaten som kommer i kontakt med mat. För instruktioner, se avsnittet "Rengöring, underhåll och förvaring".

### Installera slowjuicern

Montera maskinen enligt anvisningarna nedan och använd endast maskinen i monterat skick för att pressa juice.

1. Placera plastfiltret stadigt i presskammaren.

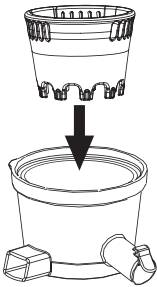

2. Placera presskruvan i mitten av kammaren och tryck lätt. Om presskruvan inte dras åt ordentligt kommer matartratten inte att passa ordentligt på kammaren.

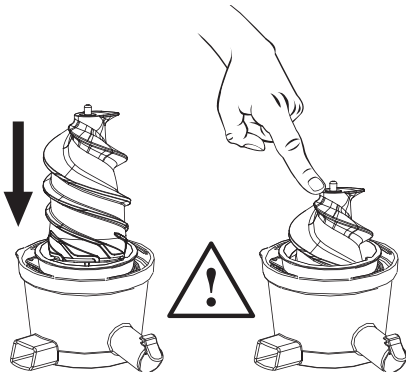

3. Placera matartratten på juicekammaren (bild 1) så att flikarna går in i urtagen och vrid behållaren medurs på juicekammaren (bild 2).

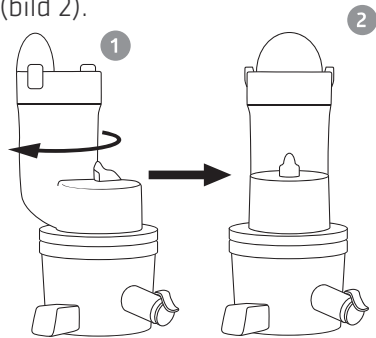

4. Placera nu hela den övre delen på slowjuicern. Om den inte omedelbart glider in i rätt läge, tryck lätt tills båda delarna passar ihop ordentligt.

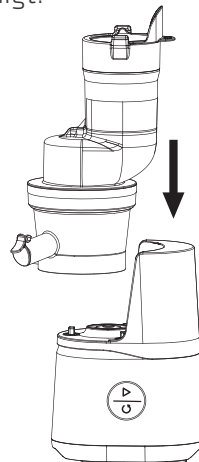

## Arbeta med slowjuicern

### Start/stopp-knapp

Tryck på Start/stopp när maskinen är inkopplad så kommer maskinen att börja arbeta. Om du trycker på knappen igen stannar maskinen.

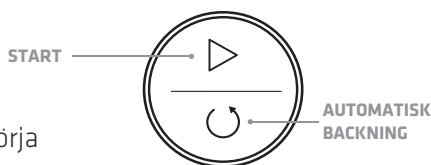

### Knapp för automatisk backning

Om du trycker på backknappen kommer presskruven att rotera i motsatt riktning ett antal gånger. Denna funktion kan användas för att rensa juicekammaren från eventuella blockeringar. När kammaren är fri kan Start/stopp-knappen tryckas in igen för att stoppa denna funktion.

## Praktiska tips för bästa resultat

1. Rengör frukt och (blad) grönsaker noga före varje användning.
2. Använd färska frukter och grönsaker med högt juiceinnehåll för bästa resultat. Frukter och grönsaker med stort juiceinnehåll inkluderar äpplen, ananas, päron, skalade citrusfrukter, vattenmelon, gurkor, tomater etc.
3. Skala frukt och grönsaker med fast skal före bearbetning. Exempelvis mango, melon, ananas, citrusfrukter etc.
4. Ta bort stora och hårda kärnor före bearbetningen för att undvika skador på apparaten. Till exempel kärnor från mango, körsbär, plommon, aprikoser etc.
5. Juicen kan smaka bittert när många småkärnor pressas. Ta bort dessa vid behov före bearbetning.
6. Mängden juice och konsistensen på den pressade juicen kan variera; detta är ett normalt fenomen och beror på de ingredienser som används och säsongen.
7. Färskpressad äppeljuice kan relativt snabbt bli brun på grund av att den oxideras av syre. Detta kan fördröjas genom att man tillsätter lite lime- eller citronjuice till den färskpressade juicen under eller omedelbart efter pressningen.
8. Bearbeta inte dessa frukter/grönsaker som nästan inte innehåller någon juice. Exempelvis potatis, bananer, papaya, avokado, fikon etc. Dessa är dock mycket lämpliga att blanda i juicen med en mixer eller stavmixer.
9. Med rätt förberedelser kan fiberrika ingredienser som ingefära också pressas i slowjuicern. Innan du börjar bearbetningen, skala och skär dessa

- i 3 till 5 centimeter långa bitar.
10. Hårda grönsaker med långa stjälkar som selleri kan också bearbetas, men skär dem i 3 till 5 cm långa bitar före bearbetningen.
  11. Pressa bladgrönsaker som grönkål i mindre mängder och växla med juicerrika livsmedel som äpple för att främja juiceflödet och förebygga blockeringar.
  12. För hårdare frukt eller frukt med lägre juicehalt, pressa även frukt med hög juicehalt däremellan. Detta stimulerar juiceflödet. Kombinera t.ex. bitar av äpple eller morot med bitar av mango eller apelsin.
  13. Om slowjuicern blir igensatt kan du rensa den med hjälp av knappen för automatisk backning. Om detta inte lyckas ska du ta isär slowjuicern och rensa den från blockeringen innan du fortsätter att pressa.

## Rengöring, underhåll och förvaring

1. Koppla alltid ur maskinen före rengöring.
2. Rengör apparaten och skölj de löstagbara delarna noggrant och omedelbart efter varje användning för att förhindra att ingredienserna torkar och fastnar.
3. Slowjuicer-höljet (motordelen) får aldrig sänkas ned i eller rengöras med vatten eller andra vätskor. Rengör höljet med en lätt fuktad trasa eller svamp.
4. Förvara alltid apparaten på en ren och torr plats.
5. Ta isär och rengör slowjuicern enligt följande efter varje användning:

5.1 Stäng droppspärren på juiceutloppet och häll en liten mängd vatten i maskinen genom inloppsöppningen. Kör nu maskinen i några minuter och låt vätskan rinna genom juiceutloppet efter att du stängt av maskinen. På så sätt kommer en del av fibrerna och resterna av ingredienserna att blötläggas och spolas bort, vilket gör rengöringen av apparaten enklare.

5.2 Vi rekommenderar att du använder backknappen i slutet av pressningen och låter presskruven rotera åt andra hållet i 2-3 sekunder. Detta underlättar demonteringen. Stoppa nu maskinen och dra ut stickkontakten ur vägguttaget.

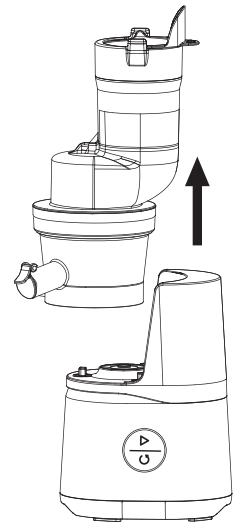

AUTOMATISK  
BACKNING



5.3 Vrid behållaren moturs för att låsa upp och ta bort den övre delen helt. Matartratten kan nu avlägsnas från presskammaren.

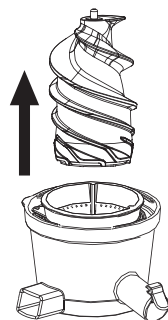

5.4 Ta bort presskruven med en vertikal rörelse. Om presskruven är svår att avlägsna, avlägsna den tillsammans med plastfiltret (se nästa steg).

5.5 Ta ut plastfiltret.

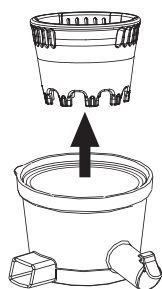

5.6 Rengör de löstagbara delarna noggrant och skölj dem under rinnande vatten. Torka ordentligt innan du sätter tillbaka dem på höljet. Rengör delarna i ljummet tvålatten om det behövs. Tvätta inte i diskmaskin eller hett vatten för att undvika slitage och deformation av delarna. Torka delarna och följ stegen i "Installera slowjuicern" för att montera tillbaka enheten.

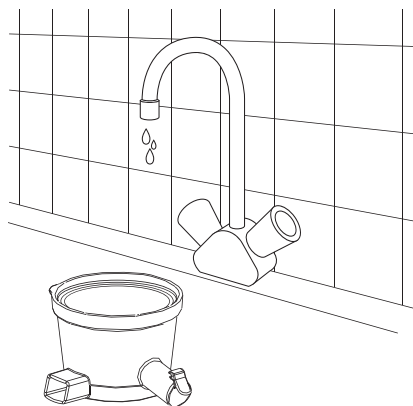

## Felsökning

Problem	Möjlig orsak	Lösning
<p>Apparaten är ansluten till eluttaget men det händer ingenting när Start/stopp-knappen trycks in.</p>	<ul style="list-style-type: none"> <li>• Kontakten är inte helt isatt i eluttaget.</li> <li>• Vid långvarig användning av aggregatet aktiveras överbelastnings- och skadeskyddet. Komponenterna i slowjuicern är inte korrekt monterade.</li> </ul>	<ul style="list-style-type: none"> <li>• Anslut nätsladden ordentligt i eluttaget.</li> <li>• Dra ut kontakten och låt den svalna i 30 minuter. Försök sedan igen.</li> <li>• Montera slowjuicern enligt anvisningarna i "Installera slowjuicern".</li> </ul>
<p>Konstig lukt vid första användningen.</p>	<p>När en ny apparat används för första gången kan en viss lukt uppstå.</p>	<ul style="list-style-type: none"> <li>• Om lukten kvarstår efter flera användningar, kontakta ditt inköpsställe.</li> </ul>
<p>Slowjuicern fungerar inte längre under drift.</p>	<ul style="list-style-type: none"> <li>• För många ingredienser kan orsaka blockering i presskammaren.</li> <li>• Skyddssystemet mot överbelastning och skador är aktiverat.</li> </ul>	<ul style="list-style-type: none"> <li>• Använd backknappen för att ta bort blockeringen. Tillsätt ingredienserna långsammare och tryck inte för hårt på ingredienserna. Använd hårdare frukt i kombination med mjukare frukt. Skär i mindre bitar.</li> <li>• Koppla ur och starta om enheten efter ett uppehåll på 20 minuter.</li> </ul>
<p>Juicen innehåller för mycket fruktkött.</p>	<p>Plastfiltret kan vara skadat. Plastfiltret är inte monterat eller inte korrekt monterat</p>	<ul style="list-style-type: none"> <li>• Byt ut plastfiltret</li> <li>• Placera korrekt enligt "Installera slowjuicern".</li> </ul>
<p>Starka vibrationer och ett konstigt ljud uppstår under den första användningen.</p>	<p>Filtret eller tryckskraven är inte korrekt monterad eller är skadad. Motorn har skadats under transport eller genom ett fall.</p>	<ul style="list-style-type: none"> <li>• Montera korrekt enligt "Installera slowjuicern" eller byt ut den.</li> <li>• Kontakta vår kundtjänst.</li> </ul>

Problem	Möjlig orsak	Lösning
<p>Juice läcker ut mellan den övre delen och höljet.</p>	<ul style="list-style-type: none"> <li>• Gummipackningarna i juicekammaren är felaktigt monterade, skadade eller slitna.</li> </ul>	<ul style="list-style-type: none"> <li>• Montera tätningarna korrekt eller byt ut dem. Gummiläppen ska sitta i massautloppet och den runda ringen i mitten av massabehållaren.</li> </ul> <p>Positionera alltid på detta sätt före bearbetning.</p>
<p>Matartratten passar inte ordentligt på presskammaren.</p>	<ul style="list-style-type: none"> <li>• Filtret eller presskruven är inte korrekt monterad.</li> </ul>	<p>Montera filtret och presskruven korrekt enligt "Installera slowjuicern" så att plastfiltret och presskruven är korrekt placerade i presskammaren.</p>

Detta är de vanligaste problemen och lösningarna. För övriga frågor, kontakta din lokala slowjuicer-återförsäljare.

Obs: Garantin upphör att gälla om reparationer utförs på slowjuicern och höljet öppnas, såvida inte detta görs av en auktoriserad Point-servicepunkt.

## Specifikationer

Modell:	POSJ5000BK
Märkspänning:	220-240V~50-60Hz
Märkeffekt:	150W
Rotationshastighet:	50RPM
Maximal kontinuerlig drifttid:	15 minuter
Intervall mellan varje användning:	20 minuter



Denna symbol på produkten eller i instruktionerna betyder att dina elektriska och elektroniska apparater ska källsorteras när de är förbrukade och att de inte får slängas i hushållssoporna.

Det finns särskilda insamlingssystem för återvinning inom EU.

För ytterligare information, kontakta din kommun eller din återförsäljare där du köpte produkten.

Power International AS  
PO Box 523,N-1471 Lørenskog, Norway

Power Norge:  
<https://www.power.no/kundeservice/>  
T:21004000

Expert Danmark:  
<https://www.expert.dk/kundeservice/>  
T:70701707

Power Danmark:  
<https://www.power.dk/kundeservice/>  
T:70338080

Punkt 1 Danmark:  
<https://www.punkt1.dk/kundeservice/>  
T:70701707

Power Finland:  
<https://www.power.fi/tuki/asiakaspalvelu/>  
T:03050305

Power Sverige:  
<https://www.power.se/kundservice/>  
T: 0851766000

