

# POFR585DW

Brugermanual  
Brukermanual  
Användarmanual  
Käyttöohje

**point**®

## Kære kunde!

- Læs denne brugsanvisning før du tager produktet i brug første gang. Det vil hjælpe dig med at bruge og vedligeholde det korrekt samt forlænge levetiden.
- Gem brugsanvisningen til senere brug, hvis dette skulle blive nødvendigt og sørg for, at vejledningen følger, hvis produktet skifter ejermand.

Denne brugsanvisning indeholder sikkerhedsinstruktioner, betjeningsvejledninger, installationsinstruktioner og tips til problemløsning mm.

### Før du ringer efter service:

- Gennemgå afsnittet om tips til problemløsning. Dette vil hjælpe dig med selv at løse nogle de mest almindelige problemer.
- Hvis du ikke selv kan løse problemerne, ring da efter hjælp fra professionelle teknikere.

### Når De ringer op:

Skal De angive apparatets fulde reference (model, type, serienummer). Disse oplysninger står på typeskiltet, der sidder på apparatet. Det kan både være placeret indeni produktet og bagpå.

Skal De opgive, hvor og hvilken forhandler produktet er købt hos, samt oplyse købsdatoen.

### Uberettiget tilkaldelse af teknisk service:

Inden service tilkaldes, kontrolleres de fejlmuligheder, det er muligt selv at udbedre. Såfremt kravet om udbedring er uberettiget, påhviler det kunden selv at betale de omkostninger, der er forbundet med at have tilkaldt service.

### Reklamationsfrist ved brug i husholdning:

Reklamationsfrist omfatter udelukkende fabriksnye produkter indkøbt i Danmark. Reklamationsfristen er gyldig ifølge lovgivningen fra købsdato, når der forevises kvittering, regning eller tilsvarende, hvoraf købsdatoen fremgår.

Garantien dækker kun defekter i materiale eller udførelse. Funktionsvigt på produkterne, der skyldes installationsmæssige forhold, dækkes ikke af reklamationsfristen. Reklamationsfristen indskrænker ikke købers rettigheder iflg. lovgivningen.

### Reklamationsfristen omfatter ikke:

- Normalt slid, fejl eller skader opstået direkte eller indirekte som følge af overlast, fejlbetjening, misbrug, skødesløs behandling, mangelfuld vedligeholdelse, fejlagtig indbygning, opstilling og tilslutning, spændingsvariationer eller elektriske forstyrrelser eller ved reparation udført af andre end Scandomestic A/S autoriserede teknikere.
- Fejl eller skader opstået som følge af erhvervs-mæssig eller anden brug af produkter, der er beregnet til private husholdninger.
- Erstatning for eventuelle følgeskader, herunder skader på andre genstande, driftstab etc., medmindre andet er lovmæssigt fastlagt.

### Reklamationsfrist ved erhvervsbrug:

Erhvervs-køb er ethvert køb af produkter, der ikke skal bruges i en privat husholdning, men anvendes til erhverv eller erhvervs-lignende formål (restaurant, café, kantine etc.) eller bruges til udlejning eller anden anvendelse, der omfatter flere brugere.

Reklamationsfrist omfatter udelukkende fabriksnye produkter indkøbt i Danmark. Reklamationsfristen er gyldig ifølge lovgivningen fra købsdato, når der forevises kvittering, regning eller tilsvarende, hvoraf købsdatoen fremgår. Garantien dækker kun defekter i materiale eller udførelse.

### Reklamationsfristen omfatter ikke:

- Normalt slid, fejl eller skader opstået direkte eller indirekte som følge af overlast, fejlbetjening, misbrug, skødesløs behandling, mangelfuld vedligeholdelse, skader forårsaget af manglende overholdelse af brugermanualen, fejlagtig indbygning, opstilling og tilslutning, spændingsvariationer eller elektriske forstyrrelser. Reparation udført af andre end Scandomestic A/S autoriserede teknikere.
- Erstatning for eventuelle følgeskader, herunder skader på andre genstande, driftstab etc., medmindre andet er lovmæssigt fastlagt.

### Transportskader:

En transportskade, der konstateres ved forhandlerens levering hos kunden, er primært en sag mellem kunden og forhandleren. I tilfælde, hvor kunden selv har stået for transporten af produktet, påtager leverandøren sig ingen forpligtelser i forbindelse med evt. transportskade. Evt. transportskader skal anmeldes omgående og senest 24 timer efter, at varen er leveret. I modsat fald vil kundens krav kunne afvises.

## Teknisk data

Gem energilabel sammen med brugermanual og andre dokumenter til senere brug.

Yderligere tekniske oplysninger kan findes på typeskiltet som findes indeni apparatet eller bag på apparatet.

På den energilabel der blev leveret sammen med apparatet, er der i øverste højre hjørne en QR-kode. Ved at scanne QR-koden med din smartphone kommer du til et link i EPREL - europæisk produkt register for energi labels. Her finder du mere teknisk data om apparatet.

## Vigtigt!

Vær opmærksom på, at producenten, som følge af konstant udvikling og ajourføring af produktet, kan foretage ændringer uden forudgående varsel.

## Bortskaffelse

### Bortskaf produktets emballage korrekt.

I henhold til WEEE's direktiver må dette produkt ikke smides i skraldespanden. Det skal afleveres på en genbrugsstation. På den måde hjælper du med at beskytte miljøet.

## ADVARSEL!

### Emballagen kan være farlig for børn!

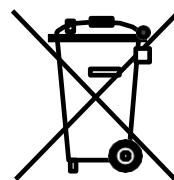

Plastdele er mærket med de internationale standardforkortelser:

PE - polyethylen, f.eks. indpakningsfolien PS

- polystyren, f.eks. polstringsmaterialet PO

M - polyoxymethylen, f.eks. plastclips PP - polypropylen, f.eks. salttragten

AB S - acrylonitril-butadien-styren, f.eks. kontrolpanelet.

Elektrisk og elektronisk udstyr (EEE) indeholder materialer, komponenter og stoffer, der kan være farlige og skadelige for menneskers sundhed og for miljøet, når affaldet af elektrisk og elektronisk udstyr (WEEE) ikke bortskaffes korrekt.

Produkter, der er mærket med ovenstående "overkrydsede skraldespand", er elektrisk og elektronisk udstyr. Den krydsede skraldespand symboliserer, at affald af elektrisk og elektronisk udstyr ikke må bortskaffes sammen med usorteret husholdningsaffald, men skal indsamles særskilt.

Til dette formål har alle kommuner etableret indsamlingsordninger, hvor affald af elektrisk og elektronisk udstyr gratis kan afleveres af borgerne på genbrugsstationer eller andre indsamlingssteder eller hentes direkte fra husholdningerne. Nærmere information skal indhentes hos kommunens tekniske forvaltning.

Original brugermanual  
Original användarmanual  
Original bruksanvisning  
Alkuperäinen käyttöohje

Kære brugere, denne vejledning indeholder grundlæggende viden om produktet, hvordan man bruger det, fejldiagnose og grundlæggende fejlfindingsmetoder. For bedre at forstå og bruge dette produkt, bedes du være grundig med denne manual og læse den omhyggeligt.

## SIKKERHEDSADVARSEL!

Det er farligt for andre end autoriseret servicepersonale at udføre service eller reparationer, der indebærer fjernelse af dæksler. For at undgå risiko for elektrisk stød må du ikke forsøge selv at reparere apparatet.

### ADVARSEL!

Risiko for brand / brændbare materialer.



### Sikkerhedstips

Brug ikke elektriske apparater såsom en hårtørrer eller radiator til at afrime dit Køleskab/fryser.

Beholdere med brandfarlige gasser eller væsker kan lække ved lave temperaturer.

Opbevar ikke beholdere med brandfarlige materialer, f.eks. spraydåser, ildslukkerpatroner mv. i Køleskabet/Fryseren.

Læg ikke kulsyreholdige eller boblende drikkevarer i Fryseren. Frosne varer kan forårsage "Forfrysninger". Hvis de indtages direkte fra Køleskabet/Fryseren.

Fjern ikke varer fra Køleskab/Fryseren, hvis dine hænder er fugtige/våde, da det kan medføre hudskader eller "Frostforbrændinger". Flasker og dåser må ikke placeres i Fryseren, da de kan sprænge, når indholdet fryser.

Fabrikantens anbefalede opbevaringstid skal overholdes. Se relevante instruktioner.

Lad ikke børn rode med indstillingerne eller lege med Køleskab/Fryser. Køleskabet/Fryseren er tung. Pas på, når du flytter den. Det er farligt at ændre specifikationerne eller forsøge at ændre dette produkt på nogen måde.

Opbevar ikke brændbare gasser eller væsker inde i Køleskabet/Fryseren.

Hvis strømkablet er beskadiget, skal det udskiftes af fabrikanten, dets serviceagent eller tilsvarende kvalificerede personer for at undgå fare.

I EU: Dette apparat kan bruges af børn i alderen fra 8 år og opefter og personer med nedsat fysisk, sensorisk eller mental kapacitet eller manglende erfaring og viden, hvis de har fået vejledning eller instruktion om brug af apparatet på en sikker måde og forstår involverede risici. Børn må ikke lege med apparatet. Rengøring og vedligeholdelse må ikke foretages af børn uden opsyn.

Dette køleudstyr er ikke beregnet til at blive brugt som et indbygget apparat.

Dette apparat er beregnet til husholdningsbrug og lignende som f.eks:

- Personalekøkkener i butikker, kontorer og andre arbejdsmiljøer;

- Gårde og klienter på hoteller, moteller og andre boligområder;
- Bed and breakfast-type miljøer;
- Catering og lignende ikke-detail anvendelser.

Hold ventilationsåbninger i apparatets kabinet eller i den indbyggede struktur fri for blokering.

Brug ikke mekaniske anordninger eller andre midler til at fremskynde afrimningsprocessen, udover dem der anbefales af fabrikanten.

Beskad ikke kølekredsløbet.

Brug ikke andre elektriske apparater inde i apparatets opbevaringsrum, medmindre de er anbefalet af fabrikanten.

Opbevar ikke eksplosive stoffer som f.eks. aerosolbeholdere med brændbare brændstoffer i apparatet.

Dette apparat er ikke beregnet til brug af personer (herunder børn) med nedsat fysisk, sensorisk eller mental kapacitet eller manglende erfaring og viden, medmindre de har tilsyn eller instruktion vedrørende brug af apparatet af en person, der er ansvarlig for deres sikkerhed. Børn skal overvåges for at sikre, at de ikke leger med apparatet.

**ADVARSEL:** Hold ventilationsåbninger i apparatets kabinet eller i den indbyggede struktur fri for blokering.

**ADVARSEL:** Brug ikke mekaniske anordninger eller andre midler til at fremskynde afrimningsprocessen, udover dem der anbefales af fabrikanten.

**ADVARSEL:** Beskadig ikke kølekredsløbet.

**ADVARSEL:** Brug ikke andre elektriske apparater inde i apparatets opbevaringsrum, medmindre de er anbefalet af fabrikanten.

**ADVARSEL:** Køleapparater - især en køleskab-fryser Type I - fungerer muligvis ikke konsekvent (mulighed for afrimning af indhold eller at temperaturen bliver for varm i det frosne madrum), når det placeres i længere tid under den kolde ende af temperaturområdet som køleapparatet er designet til;

**ADVARSEL:** Det er nødvendigt, for døre eller låg med låse og nøgler, at nøglerne opbevares utilgængeligt for børn og ikke i nærheden af køleapparatet for at forhindre børn i at blive låst inde.

**ADVARSEL:** Kølemidlet og isoleringsmaterialerne, der anvendes i dit apparat, kræver særlige bortskaffelsesprocedurer.

**ADVARSEL:** Sørg for, at ledningen ikke er fanget eller beskadiget, når du placerer apparatet.

**ADVARSEL:** Placer ikke bærbare stikkontakter eller bærbare strømforsyninger bag apparatet.

Børn i alderen 3 til 8 år må lægge eller tage varer i køleapparaterne.

For at undgå forurening af fødevarer skal du respektere følgende instruktioner:

- Åbning af døren i længere perioder kan medføre en betydelig stigning i temperaturen i apparatet.
- Rens regelmæssigt overflader, der kan komme i kontakt med mad og tilgængelige dræningssystemer.
- Rens vandbeholdere, hvis de ikke er blevet brugt i 48 timer; skyl vandsystemet forbundet til

vandforsyningen, hvis der ikke er trukket vand i 5 dage.

- Opbevar råt kød og fisk i egnede beholdere i køleskabet, så det ikke er i kontakt med eller drypper på anden mad.
- To-stjernede frosne madrum er velegnede til opbevaring af frosne fødevarer, opbevaring eller fremstilling af is og isterninger.
- En-, to- og tre-stjernede madrum er ikke egnet til frysning af frisk mad.
- Hvis køleapparatet er tomt i længere perioder, skal du slukke, afrime, rense, tørre og lade døren stå åben for at undgå at skimmel udvikler sig i apparatet.

## Elektrisk Tilslutning



Dette apparat skal være korrekt jordnet for din sikkerhed. Strømkablet til dette apparat er forsynet med et tretandsstik, der passer til tretandsstikkontakter, for at minimere risikoen for elektrisk stød.

Under ingen omstændigheder bør du klippe eller fjerne jorden fra den medfølgende ledning.

Dette køleskabeanlæg kræver en standard 220-240VAC 50Hz stikkontakt med tretandsstik jord.

Dette køleapparat er ikke beregnet til at blive anvendt med en omformer.

Ledningen skal fastgøres bag apparatet og må ikke efterlades udsat eller hængende for at forhindre utilsigtede skader.

Træk aldrig køleskabet ud af stikket ved at trække i ledningen. Tag altid fat i stikket og træk lige ud af kontakten.

Brug ikke en forlængerledning med dette apparat. Hvis ledningen er for kort, skal en autoriseret elektriker eller servicetekniker installere en stikkontakt i nærheden af apparatet. Brug af en forlængerledning kan negativt påvirke enhedens ydeevne.

Forkert brug af jorden kan medføre risiko for elektrisk stød. Hvis ledningen er beskadiget, skal den udskiftes af et autoriseret servicecenter.

## Klimarækkevidde

Oplysningerne om apparatets klimarækkevidde findes på typeskiltet. Det angiver ved hvilken omgivelsestemperatur (det vil sige rumtemperaturen, hvor apparatet arbejder,) apparatets funktion er optimal (korrekt).

Klimarækkevidde	Tilladt omgivelsestemperatur
SN	fra +10°C til +32°C
N	fra +16°C til +32°C
ST	fra +16°C til +38°C
T	fra +16°C til +43°C

Bemærk: I betragtning af grænseværdierne for omgivelsestemperaturen for de klimaklasser, som køleapparatet er designet til, og det faktum at de indre temperaturer kan påvirkes af faktorer som køleapparatets placering, omgivelsestemperatur og frekvensen af døråbninger, kan indstillingen af en hvilken som helst temperaturstyringsenhed muligvis tillade disse faktorer, hvis det er passende.

Hvis strømkablet er beskadiget, skal det udskiftes af fabrikanten, serviceagenten eller tilsvarende kvalificerede personer for at undgå fare.



Bemærk: Under drift i et andet miljø end den specificerede klimatype (dvs. uden for det angivene omgivelsestemperaturområde), er apparatet muligvis ikke i stand til at opretholde de ønskede temperaturer i kabinettet.

## Låse

Hvis dit Køleskab er forsynet med en lås, skal du holde nøglen uden for rækkevidde og ikke i nærheden af apparatet for at forhindre, at børn bliver låst inde. Ligeledes, når du bortskaffer et gammelt Køleskab, skal du fjerne eventuelle gamle låse eller hængsler for at være på den sikre side.

## Freon-fri

Det freonfri kølemiddel (R600a) og det skummende isoleringsmateriale (cyclopentan), som er miljøvenligt, bruges til køleskabet og forårsager ingen skade på ozonlaget og har en meget lille indvirkning på den globale opvarmning. R600a er brandfarligt og forseglet i kølesystemet uden lækage under normal brug. Men i tilfælde af udslip af kølemidlet, hvis kølekredsløbet beskadiges, skal du sørge for at holde apparatet væk fra åben ild og hurtigst muligt åbne vinduerne.

# Produktegenskaber

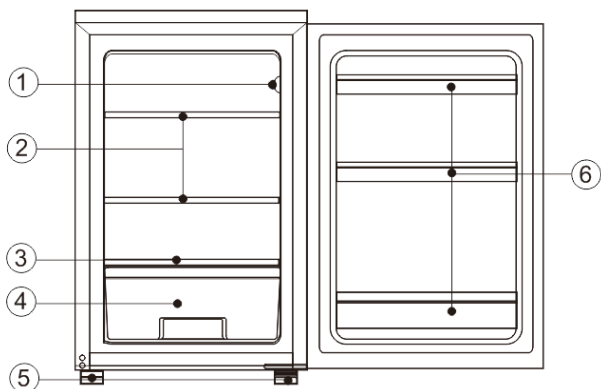

No	Beskrivelse
1	Termostat
2	Køleskabshylder
3	Crisper Cover
4	Salat Crisper
5	Justerbare fødder
6	Flaskeholdere

På grund af teknologiske innovationer er beskrivelserne af produktet i denne vejledning muligvis ikke helt i overensstemmelse med dit køleskab. Detaljerede oplysninger er i overensstemmelse med det færdige produkt.

## I. Forberedelse til brug

### Installationssted:

#### 1. Ventilationstilstand

Den placering, du vælger til installationen af køleskabet, skal være godt ventileret og væk fra varm luft. Anbring ikke køleskabet nær en varmekilde, såsom komfurer og kedler, og undgå direkte sollys, dette sikrer køleeffekten samtidig med at energiforbruget holdes nede. Undgå at placere køleskabet på et fugtigt sted for at forhindre køleskabet i at ruste og lække elektricitet. Resultatet af det samlede areal, hvor køleskabet er installeret, divideret med kølemidlets kølemængde, bør ikke være mindre end  $8\text{g/M}^3$ .

Bemærk: Mængden af kølemiddel, der er findes i køleskabet, findes på navneskiltet.

#### 2. Varmeafledningsareal

Når det er i drift, afgiver køleskabet varme til omgivelserne. Derfor skal der være mindst 30mm ledig plads på oversiden, mere end 100 mm på begge sider og over 50 mm på bagsiden af køleskabet.

Dimensioner i mm:

B	D	H	A	B	C(°)	E	F	
545	550	845	915	1058	125	50	100	

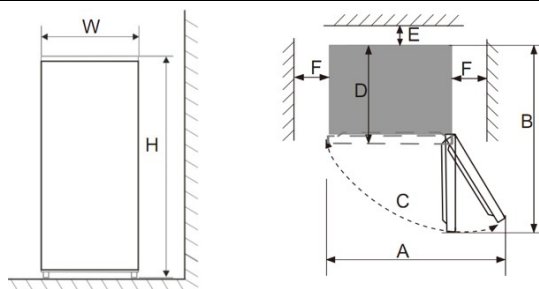

Fig. 1

Fig. 2

Bemærk: Figur 1, Figur 2 er kun et skematisk diagram for pladskravet.

#### 3. Plant gulv

Anbring køleskabet på en fast og plan underflade (gulvet) for at holde det stabilt, ellers vil det give anledning til vibrationer og støj. Når køleskabet placeres på gulvmaterialer som tæpper, stråmætter og polyvinylchlorid, skal de faste underlagsplader anbringes under køleskabet for at forhindre misfarvninger forårsaget af varmeafledningen.



Uhindret ventilation skal opretholdes omkring apparatet eller i en indbygget struktur.

## Forberedelse til brug

#### 1. Stilstand

Når køleskabet er korrekt installeret og grundigt rensed, må du ikke tænde det med det samme. Sørg for at aktivere køleskabet efter mere end 1 times stilstand, for at sikre, at det fungerer normalt.

#### 2. Rengøring

Rengør tilbehørsdelene inde i køleskabet og aftør indersiden med en blød klud.

#### 3. Tænding

Sæt stikket i stikkontakten for at starte kompressoren. Efter 1 time skal køleskabsdøren åbnes, hvis temperaturen inde i køleskabsrummet er faldet betydeligt, viser det at kølesystemet fungerer normalt.

#### 4. Opbevaring af mad

Når køleskabet har været aktivt i en periode, justeres køleskabets indvendige temperatur automatisk i henhold til brugerens temperaturindstilling. Efter at køleskabet er fuldt afkølet, indsættes fødevarer, som normalt har brug for 2~3 timer for at blive fuldt afkølet. Om sommeren, når temperaturen er høj, tager det mere end 4 timer, før fødevarerne bliver fuldt afkølet (Prøv at åbne køleskabsdøren så lidt som muligt, inden den indre temperatur køler ned).

 Hvis køleskabet er installeret på et fugtigt sted, skal du sørge for at kontrollere, om jordledningen og dækselafbryderen er optimale. Hvis der opstår vibrationslyde fordi køleskabet kommer i kontakt med væggen, eller hvis væggen bliver sværet ved luftkonvektion omkring kompressoren, skal du flytte køleskabet væk fra væggen. Opsætning af køleskabet kan forårsage støjforstyrrelser eller forstyrre nærliggende mobiltelefoner, fastnetelefoner, radiomodtagere, fjernsyn, prøv derfor at holde køleskabet så langt væk som muligt i disse tilfælde.

## II. Funktioner

### Valg af temperatur

Apparatets temperatur kan justeres ved at dreje termostaten.

- Termostaten kan indstilles til mellem 1 og 7.
- 1 er den varmeste indstilling.
- 7 er den koldeste indstilling.
- Den anbefalede indstilling er 4.
- Indstil drejeknappen til OFF for at slukke for kølefunktionen.

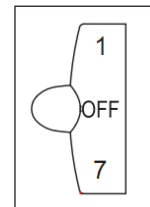

Apparatets interne temperatur kan variere afhængigt af omgivelsestemperaturen, mængden af lagrede varer og hvor ofte døren åbnes.

Termostatindstillingen '6' eller '7' er egnet, når omgivelsestemperaturen er under 16 ° C, men det kan føre til isdannelse, hvis køleskabet kører ved en sådan indstilling i lang tid under den normale omgivelsestemperatur, som hører til eller mal fænomen. I sådanne tilfælde anbefales det at justere termostatindstillingen tilbage korrekt.

## III. Instruktioner til opbevaring af fødevarer

### Forholdsregler til brug

- Apparatet opererer muligvis ikke konsekvent (det er muligt optøning forekommer eller at temperaturen bliver for varm i det frosne madrum), når det opererer i længere tid under koldgrænsen for det temperaturområde, køleapparatet er beregnet til.
- Oplysningerne om apparatets klimatype findes på typeskiltet.
- Den interne temperatur kan påvirkes af faktorer som køleanlæggets omgivelser, omgivelsestemperaturen, åbninger af døren osv. og eventuelt bør der gives en advarsel om, at indstillingen af en hvilken som helst temperaturreguleringsenhed skal tilpasses for at korrigerer for disse faktorer.
- Drikkevarer bør ikke opbevares i fryseren eller i lavtemperatrummet, og nogle produkter som f.eks. is bør ikke forbruges for koldt.

### Opbevaring af mad

På grund af den kolde luftcirkulation i køleskabet er temperaturen i hver del af køleskabet forskellig, så forskellig slags mad bør placeres i forskellige områder.

Det friske madrum er egnet til opbevaring af sådanne fødevarer, som ikke skal fryses, kogt mad, øl, æg, visse krydderier, der kræver kold opbevaring, mælk, frugtjuice osv., grøntsagsskuffen er egnet til bevarelse af grøntsager, frugter mv.

Fryserummet er egnet til opbevaring af is, frosne fødevarer og de fødevarer, der skal opbevares i længere tid.

### Brug af køleskabskabinettet

Indstil temperaturen i køleskabskabinettet til mellem 2 ° C ~ 8 ° C, og opbevar de fødevarer, der er beregnet til kortvarig opbevaring eller til at blive spist når som helst i køleskabskabinettet.

Køleskabshylde: Når du fjerner hylden, skal du først løfte den op og derefter trække den ud; og når du installerer hylden, skal du sætte den i position, inden du lægger den. (For hylderne med to sektioner, trykkes den første sektion til bagenden og derefter trækkes den anden sektion ud). Hold hydlets bagkant opad for at forhindre, at fødevarer kommer i kontakt med væggen. Når du tager hylden ud eller lægger den ind, hold godt fast og håndter den forsigtigt for at undgå skader.

Grøntsagsskuffen: Træk grøntsagsskuffen ud for at få adgang til maden. Når du har brugt eller rengjort afdækningspladen til grøntsagsskuffen, skal du sørge for at sætte den tilbage på grøntsagsskuffen, så den temperaturen i skuffen ikke påvirkes.

### Tips til at shoppe efter de frosne fødevarer

1. Når du køber frossen mad, skal du kigge på opbevaringsvejledningen på emballagen. Du vil være i stand til at gemme hver frosne fødevarer i den periode, der vises på stjerneklassifikationen. Dette er normalt den periode, der er angivet som "Bedst før X", der findes på forsiden af emballagen.
2. Kontroller temperaturen i det frosne opbevaringsrum i butikken, hvor du køber de frosne fødevarer.
3. Sørg for, at den frosne mads indpakning er i perfekt stand.
4. Køb altid frosne produkter sidst på din indkøbstur eller besøg i supermarkedet.
5. Prøv at holde frossen mad sammen, mens du handler og på turen hjem, da dette vil hjælpe med at holde fødevarerne kølige.
6. Køb ikke frossen mad, medmindre du kan fryse den med det samme. Specielle isoleringsposer kan købes i de fleste supermarkeder og hardware-butikker. Disse holder de frosne fødevarer kolde længere.
7. For nogle fødevarer er det unødvendigt at optø dem før madlavning. Grøntsager og pasta kan lægges direkte i kogende vand eller dampkogning. Frosne saucer og supper kan lægges i en gryde og opvarmes forsigtigt, indtil de er optøede.
8. Brug kvalitetsfødevarer og håndter dem så lidt som muligt. Når fødevarer fryses i små mængder, vil det tage mindre tid for dem at fryse og optø.
9. 9. Anslå mængden af fødevarer, der skal fryses op. Når du fryser store mængder frisk mad, skal du justere

temperaturreguleringsknappen til den lave indstilling, hvor frysetemperaturen sænkes. Sådan kan fødevarer fryses op på en hurtig måde, mens fødevarer er frisk og velholdt.

#### **Advarsler til opbevaring af fødevarer**

Det er bedst at rense maden og tørre den, før du opbevarer den i køleskabet. Før mad lægges i køleskabet, er det tilrådeligt at forsegle den for at forhindre vandfordampning, det gøres for at holde frugter og grøntsager friske og forhindre dårlig lugt.

Sæt ikke for tung eller for meget mad i køleskabet. Hold nok plads mellem fødevarer; hvis de ligger for tæt, blokeres den kolde luftstrøm, hvilket påvirker køleeffekten. Opbevar ikke overdrevne mængder eller overvægtige fødevarer for at undgå, at hylderne bliver knust. Ved opbevaring af maden, holdes afstand fra indersiden; placer ikke de vandholdige fødevarer for tæt på køleskabets bagvæg, ellers kan de blive frosset.

Kategoriseret opbevaring af fødevarer: Fødevarer skal opbevares efter kategori med de fødevarer, du spiser hver dag, placeret foran på hylden, så varighed af døråbninger kan forkortes, og madspild som følge af temperaturskift kan undgås. Strømbesparende tip: Lad varm mad køle ned til stuetemperatur, inden den lægges i køleskabet. Sæt den frosne mad i det friske madrum til optøning, de frosne fødevarer sænker temperaturen og afkøler den friske mad, hvilket sparer energi.

#### **Opbevaring af frugt og grøntsager**

I tilfælde af køleapparater med kølerum, bør der gives en advarsel om, at visse typer friske grøntsager og frugter er følsomme over for kulde og derfor ikke er egnede til opbevaring i denne form for rum.

## **IV. Tip til særlige behov**

### **Flytning af køleskab/fryser**

#### **• Placering**

Placer ikke dit køleskab/fryser nær en varmekilde, f.eks. komfur, kedel eller radiator. Undgå direkte sollys i udhuse eller lignende.

#### **• Plan**

Sørg for, at dit køleskab/fryser står plant ved hjælp af de forreste justeringsfødder. Hvis det ikke står plant, påvirkes køle/fryserdækslets tætningssevne, eller det kan medføre driftsfejl i køleskabet/fryseren.

Efter at have fået køleskabet/fryseren i position, bør du vente i 4 timer før du bruger det, så kølemidlet kan opnå sin effekt.

#### **• Installation**

Undgå at dække eller blokere ventilationen eller ristene på dit apparat.

Når du er væk i længere tid

- Hvis apparatet ikke skal bruges i flere måneder, skal du slukke for det, og trække stikket ud af stikkontakten.
- Tag alle fødevarer ud.
- Rengør og tør det grundigt indvendigt. For at forhindre lugt og skimmelvækst skal du lade døren stå åben: sørg for at den står åben eller tag døren af, hvis det er nødvendigt.
- Hold det rensede apparat på et tørt, ventileret sted og væk fra varmekilder, læg apparatet plant og læg ikke tunge genstande ovenpå det.
- Enheden bør ikke være tilgængelig for legende børn.

## **V. Vedligeholdelse og rengøring**



Før rengøring skal du først trække stikket ud af kontakten: Undlad at sætte stikket i eller trække stikket ud med en våd hånd, da der er risiko for elektrisk stød og skader. Spild ikke vand direkte på køleskabet for at undgå rust, strømsvigt og ulykker. Du må ikke række hænderne ned under køleskabets bund, da du kan blive ridset af skarpe metalkanter.

### **Intern rengøring og ekstern rengøring**

Madrester i køleskabet kan forårsage dårlig lugt, så køleskabet skal rengøres regelmæssigt. Det friske madrum rengøres normalt en gang om måneden.

Fjern alle hylder, grøntsagsskuffen, flaskeholdere, dækplader og skuffer mv., og rengør dem med et blødt håndklæde eller en svamp dyppet i varmt vand eller et neutralt rengøringsmiddel.

Fjern støvet, der er akkumuleret på bagpanelet og sidepladerne på køleskabet.

Efter brug af vaskemiddel skal du sørge for at skylle med rent vand og tørre af.



Brug ikke hårde børster, stålbørster, rengøringsmiddel, sæbepulver, alkalisk rengøringsmiddel, benzen, benzin, syre, varmt vand og andre ætsende eller opløselige midler til rensning af kabinetets overflade, dørpakning, dekorative plastdele mv. for at undgå skader.

Tør forsigtigt dørpakningen, rengør rillen ved hjælp af en træpind ombundet med bomuld. Efter rengøringen skal du fastgøre de fire hjørner af dørpakningen og derefter indlejre den et segment ad gangen i dørsporet.

Afbrydelse af strømforsyningen eller fejl i kølesystemet

•Pas på de frosne fødevarer i tilfælde af længerevarende afbrydelse af køleapparatet (f.eks. afbrydelse af strømforsyningen eller fejl i kølesystemet).

•Prøv at åbne køleskabsdøren så lidt som muligt, så mad kan holdes sikkert og friskt i flere timer, selv i den varme sommer.

•Hvis du bliver varslet om strømafbrydelsen på forhånd :

- 1) Juster termostaten til den maksimale tilstand en time i forvejen, så fødevarer bliver fuldt frosne (Indsæt ikke ny mad i denne tid!). Gendan temperaturindstillingerne til den oprindelige indstilling, når strømforsyningen bliver normal igen.



- 2) Du kan også lave is med en vandtæt beholder, og lægge den i den øverste del af fryseren for at forlænge fristen for opbevaring af frisk mad.

 Bemærk: Når køleskabet er i brug, er det bedst at bruge det hele tiden; og under normale omstændigheder må du ikke stoppe med at bruge det, for ikke at påvirke levetiden.

### Udskiftning af lampen

**LED-lampen, der bruges til belysning af køleskabet, har lavt energiforbrug og lang levetid. I tilfælde af fejl bedes du kontakte eftersalgspersonalet for servicebesøg. Lamperne kan kun udskiftes af producenten sammen med en del af apparatet.**

Lampetype : LED-lampe.

Energieffektivitetsniveau : G

### Sikkerhedskontrol efter vedligeholdelse

Er strømledningen ødelagt eller beskadiget?

Sidder stikket fast i kontakten?

Er stikket abnormt overophedet?

 Bemærk: Elektriske stød og brandulykker kan forekomme, hvis strømledningen og stikkene er beskadigede eller dækket af støv. Hvis der opstår uregelmæssigheder, skal du tage stikket ud af stikkontakten og kontakte sælgeren.

### Sådan adskilles delene.

#### Hyld:

Hold i den ene ende af hylden, og løft den op, mens du trækker den ud.

#### Hyldelåg:

Hold hyldelåget lodret, juster det med den roterende akselåbning på højre side, og træk det udad for at fjerne det;

 Under brug af køleskabet må du ikke lukke døren, når låget er åbnet, for at undgå at beskadige køleskabsdøren!

## VI. Simpel fejlanalyse og -eliminering

Med hensyn til de følgende små fejl, er det ikke nødvendigt at kontakte teknisk servicepersonale for alle fejl; du kan forsøge at løse problemet.

Problem	Inspektion	Løsninger
<ul style="list-style-type: none"> <li>Mangel på køling</li> </ul>	<ul style="list-style-type: none"> <li>Er stikket frakoblet?</li> <li>Er afbrydere og sikringer gået?</li> <li>Ingen el- eller ledningsbrud?</li> <li>Hvor er køleskabet placeret?</li> </ul> <p>Er den placeret på balkoner, garage, lagerrum eller andet sted hvor under 10°C? omgivelsestemperaturen er</p>	<ul style="list-style-type: none"> <li>Tag stikket ud og sæt det i igen.</li> <li>Åben døren og kontroller om lampen er tændt.</li> <li>Strømafbrydelse eller ledningsafbrydelse?</li> <li>Installer køleskabet et beskyttet sted</li> </ul> <p>hvor omgivelsestemperaturen er over 10 °C.</p> <p>Hvis dit køleskab er installeret i for lav temperaturlur, så fungerer det interne kølesystem muligvis ikke korrekt.</p>
<ul style="list-style-type: none"> <li>Unormal støj</li> </ul>	<ul style="list-style-type: none"> <li>Er køleskabet stabilt?</li> <li>Når køleskabet til væggen?</li> </ul>	<ul style="list-style-type: none"> <li>Justering af køleskabets fødder.</li> <li>Væk fra væggen.</li> </ul>
<ul style="list-style-type: none"> <li>Dårlig køleevne</li> </ul>	<ul style="list-style-type: none"> <li>Lægger du varm mad eller for meget mad ind?</li> <li>Åbner du ofte døren?</li> <li>Sætter du madposer i klemme i døren?</li> <li>Direkte sollys eller nær en ovn eller komfur?</li> <li>Er der god ventilation?</li> <li>Temperaturindstilling for høj?</li> </ul>	<ul style="list-style-type: none"> <li>Sæt mad i køleskabet, når den varme mad er kølet af.</li> <li>Kontrol og lukning af døren.</li> <li>Fjern køleskabet fra varmekilden.</li> <li>Frigør plads for at opretholde god ventilation.</li> <li>Indstilling til den passende temperatur.</li> </ul>
<ul style="list-style-type: none"> <li>Underlig lugt i køleskabet</li> </ul>	<ul style="list-style-type: none"> <li>Rådden mad?</li> <li>Har du brug for at rense køleskabet?</li> <li>Gemmer du mad med stærk smag?</li> </ul>	<ul style="list-style-type: none"> <li>Smid rådden mad ud.</li> <li>Rengøring af køleskabet.</li> <li>Indpak mad med stærk smag.</li> </ul>

Bemærk: Hvis ovenstående beskrivelser ikke kan anvendes til fejlfinding, må du ikke selv adskille og reparere apparatet. Reparationer udført af uerfarne individer kan forårsage skade eller alvorlige funktionsfejl. Kontakt din lokale forhandler, hvor dit køb blev foretaget. Dette produkt skal serviceres af en autoriseret ingeniør, og kun originale reservedele bør anvendes.

Når apparatet ikke er i brug i længere perioder, skal du afbryde strømforsyningen, fjerne alle fødevarer og rengøre apparatet, lad døren stå åben for at forhindre ubehagelige lugte.

## VII. Certificeringer

Elektrisk information

Dette elektriske apparat skal være jordforbundet.

Dette produkt er forsynet med et stik, som er egnet til alle huse udstyret med stikkontakter, der opfylder de moderne specifikationer.

Hvis det monterede stik ikke passer til dine stikkontakter, skal det afskæres og bortskaffes omhyggeligt. For at undgå risiko for stød må du ikke sætte det kasserede stik i en stikkontakt.

Dette produkt overholder EØF-direktiverne.

## VIII. Instruktioner til sikker bortskaffelse

### Bortskaffelse

Gamle apparater har stadig en vis merværdi. En miljøvenlig tilgang vil sikre, at værdifulde råvarer genanvendes.

Kølemidlet og isoleringsmaterialerne, der anvendes i dit apparat, kræver særlige bortskaffelsesprocedurer. Sørg for, at der ikke er rørskader på bagsiden af udstyret før håndtering.

Aktuel information om mulighederne for bortskaffelse af gammelt udstyr og emballage fra gammelt udstyr kan fås hos din lokale kommune.

Korrekt bortskaffelse af dette produkt	
	Denne mærkning indikerer, at dette produkt ikke må bortskaffes sammen med andet husholdningsaffald i EU. For at forhindre skade på miljøet eller menneskers sundhed pga. ukontrolleret bortskaffelse af affald, genbruges det ansvarligt for at fremme bæredygtig genanvendelse af materielle ressourcer. For at returnere din brugte enhed skal du bruge retur- og indsamlingssystemerne eller kontakte forhandleren, hvor produktet blev købt. De kan tage dette produkt til miljømæssig sikker genanvendelse.

### Advarsler til bortskaffelse

- ▶ Kølemiddel og cyclopentanskummet, der anvendes til køleskabet, er brandfarlige. Derfor, når køleskabet skrottes, skal det holdes væk fra enhver ildkilde og genbruges af et specielt genbrugsfirma med tilsvarende kvalifikationer fremfor at bortskaffes ved forbrænding for at forhindre miljøskader mm.
- ▶ Når køleskabet skrottes, skal du adskille dørene og fjerne pakningen på døren og hyldeerne; anbring dørene og hyldeerne på et sikkert sted for at forhindre, at et barn bliver fanget.

1. Sørg for, at dit køleskab er taget ud af stikkontakten.

2. Lirk huldæksler og skruer, lirk derefter topdækslet op og fjern de tre skruer, der fastgør det øverste hængsel til døren, og fjern derefter hængslet.

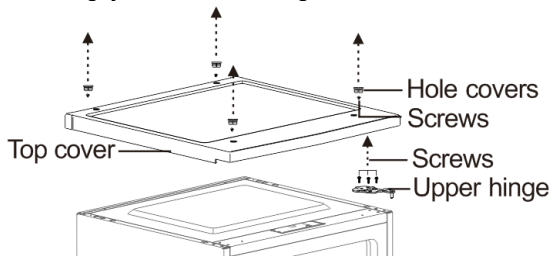

3. Fjern køleskabet rundør fra skabet.

4. Fjern skruerne, der fastgør det nederste hængsel til højre side af kabinettet, og fjern derefter hængslet.

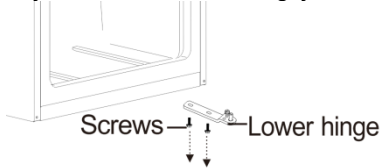

5. Fjern skiven og møtrikken, der fastgør stiftakslen til det højre hul på det nederste hængsel, og fjern derefter akslen.

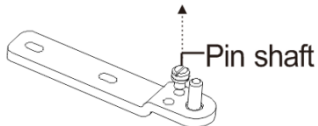

6. Indsæt stiftakslen i det venstre hul på det nederste hængsel, og fastgør derefter akslen med skiven og møtrikken.

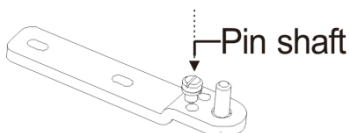

7. Installer det nederste hængsel på venstre side af skabet.

9. Fjern skruen, der fastgør dørstopperen fra nederste

højre side af køleskabsdøren, fjern derefter dørstopperen og monter den nederst til venstre.

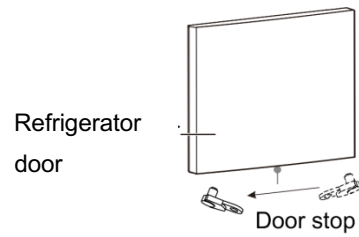

10. Installer køleskabsdøren.

11. Flyt dørbøsningen fra den øverste højre side af køleskabsdøren til den øverste venstre side af døren. Og flyt venstre huldæksel til højre side.

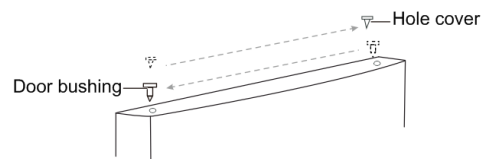

12. Fastgør det øverste hængsel til den øverste venstre side af kabinettet med de tre skruer, du fjernede tidligere. Før du spænder de øverste hængselskruer, skal du sikre dig, at toppen af døren er i niveau med skabet, og at gummipakningen tætnet godt.

11. Monter topdækslet over kabinettet.

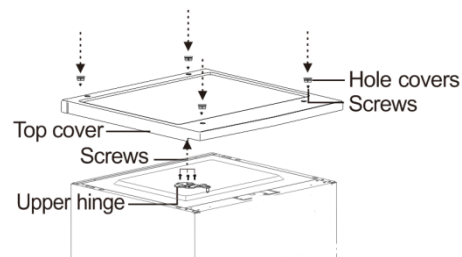

Kjære brukere, denne håndboken inneholder produktets grunnleggende kunnskap, hvordan du bruker den, feildiagnose og grunnleggende feilsøkningsmetoder. For å forstå og bruke dette produktet bedre, må du ta vare på denne håndboken og lese den nøye.

## **SIKKERHET ADVARSEL!**

Det er farlig for andre enn autorisert servicepersonell å utføre service eller reparasjoner som innebærer fjerning av deksler. For å unngå fare for elektrisk støt, må du ikke prøve å reparere dette apparatet selv.

## **ADVARSEL!**

Fare for brann / brennbare materialer.

## **Sikkerhetstips**

Ikke bruk elektriske apparater som hårføner eller varmeapparat til å tine kjøleskapet / fryseren.

Beholdere med brennbare gasser eller væsker kan lekke ved lave temperaturer.

Ikke oppbevar beholdere med brennbare materialer, som spraybokser, påfyllingspatroner for brannslukningsapparat osv. I kjøleskapet / fryseren.

Ikke plasser kullsyreholdige eller brusende drikke i fryseren. Ice lollies kan forårsake "Frost / Freeze burns". Hvis det spises rett fra kjøleskap / fryser.

Ikke fjern ting fra kjøleskap / fryserom hvis hendene dine er fuktige / våte, da dette kan føre til hudskader eller "frost / fryseskader". Flasker og bokser må ikke plasseres i fryseren, da de kan sprekke når innholdet fryser.

Produsentens anbefalte lagringstider bør følges. Se relevante instruksjoner.

Ikke la barn tukle med kontrollene eller leke med kjøleskapet / fryseren. Kjøleskapet / fryseren er tung. Vær forsiktig når du flytter den. Det er farlig å endre spesifikasjonen eller prøve å modifisere dette produktet på noen måte.

Ikke oppbevar brennbare gasser eller væsker i kjøleskapet / fryseren.

Hvis strømkabelen er skadet, må den skiftes ut av produsenten, dens serviceagent eller lignende kvalifiserte personer for å unngå fare.

For EU: Dette apparatet kan brukes av barn fra 8 år og oppover og personer med reduserte fysiske, sensoriske eller mentale evner eller manglende erfaring og kunnskap hvis de har fått tilsyn eller instruksjoner om bruk av apparatet på en sikker måte og forstå farene som er involvert. Barn skal ikke leke med apparatet. Rengjøring og brukervedlikehold skal ikke utføres av barn uten tilsyn.

Dette kjøleinnretningen er ikke ment å brukes som et innebygd apparat.

Dette apparatet er ment å brukes i husholdningsapplikasjoner og lignende applikasjoner som f.eks

- Bemanne kjøkkenområder i butikker, kontorer og andre arbeidsmiljøer;
- Gårdshus og av klienter i hoteller, moteller og andre boligmiljøer;

Bed and breakfast-miljøer

- Catering og lignende applikasjoner som ikke er detaljhandel.

Hold ventilasjonsåpningene, i apparatkaplingen eller i den innebygde strukturen, fri for hindringer.

Ikke bruk mekaniske enheter eller andre midler for å fremskynde avrimingsprosessen, bortsett fra de som er anbefalt av produsenten.

Ikke skad kjølekretsen.

Ikke bruk elektriske apparater inne i apparatets oppbevaringsrom, med mindre de er av den typen som er anbefalt av produsenten.

Ikke oppbevar eksplosive stoffer som aerosolbokser med brennbart drivmiddel i dette apparatet.

Dette apparatet er ikke ment for bruk av personer (inkludert barn) med nedsatt fysisk, sensorisk eller mental evne, eller mangel på erfaring og kunnskap, med mindre de har fått tilsyn eller instruksjoner om bruk av apparatet av en person som er ansvarlig for deres sikkerhet. Barn bør overvåkes for å sikre at de ikke leker med apparatet.

ADVARSEL: Hold ventilasjonsåpningene, i apparatkaplingen eller i den innebygde strukturen, fri for hindringer.

ADVARSEL: Ikke bruk mekaniske enheter eller andre midler for å fremskynde avrimingsprosessen, bortsett fra de som er anbefalt av produsenten.

ADVARSEL: Ikke skad kjølekretsen.

ADVARSEL: Ikke bruk elektriske apparater inne i apparatets oppbevaringsrom, med mindre de er av den typen som produsenten anbefaler.

ADVARSEL: Kjøleutstyr - spesielt en kjøleskap med fryser type I - fungerer kanskje ikke konsekvent (mulighet for avriming av innholdet eller temperaturen blir for varm i frossen matrommet) når den plasseres i en lengre periode under den kalde enden av området av temperaturer som kjøleinnretningen er designet for;

ADVARSEL: Nødvendigheten av dører eller lokk utstyrt med låser og nøkler, er at oppbevaring av nøklene holdes utilgjengelig for barn og ikke i nærheten av kjøleinnretningen, for å forhindre at barn blir låst inne.

ADVARSEL: Kjølemediet som brukes i apparatet og isolasjonsmaterialer krever spesielle avhendingsprosedyrer.

ADVARSEL: Når du plasserer apparatet, må du forsikre deg om at strømledningen ikke

sitter fast eller er skadet.

**ADVARSEL:** Ikke plasser flere bærbare stikkontakter eller bærbare strømforsyninger på baksiden av apparatet

Barn i alderen 3 til 8 år har lov til å laste og tømme kjøleutstyr.

For å unngå forurensning av mat, følg følgende instruksjoner:

- Åpning av døren i lange perioder kan føre til en betydelig økning i temperaturen i apparatets rom.

–Rengjør regelmessig overflater som kan komme i kontakt med mat og tilgjengelige avløpssystemer.

- Rengjør vanntanker hvis de ikke har blitt brukt i 48 timer; skyll vannsystemet som er koblet til en vannforsyning hvis vann ikke har blitt dratt på 5 dager.

- Oppbevar rått kjøtt og fisk i passende beholdere i kjøleskapet, slik at det ikke er i kontakt med eller drypp på annen mat.

- To-stjerne rom med frossen mat er egnet for oppbevaring av frossen mat, lagring eller tilberedning av is-krem og lage isbiter.

- Ett-, to- og trestjerners rom er ikke egnet for frysing av fersk mat.

- Hvis kjøleapparatet står tomt i lange perioder, må du slå av det, tine, rengjøre, tørke og la døren stå åpen for å forhindre at det utvikler seg mugg inne i apparatet.

## Elektriske Koblinger

### ADVARSEL

Dette apparatet skal være jordet riktig for din sikkerhet. Strømledningen til dette apparatet er utstyrt med en trepinnsplugg som passer med de tre standardpinnene for vegguttak for å minimere muligheten for elektrisk støt.

Under ingen omstendigheter må du kutte eller fjerne den tredje bakken fra den medfølgende strømledningen.

Dette kjøleskapapparatet krever en standard stikkontakt på 220-240VAC 50Hz med trepunkts bakken.

Dette kjøleskapapparatet er ikke beregnet på bruk med omformer.

Ledningen skal sikres bak apparatet og ikke være utsatt eller dinglende for å forhindre utilsiktet personskaade.

Trekk aldri ut kjøleskapet ved å trekke i strømledningen. Ta alltid tak i støpselet og trekk rett ut av stikkontakten.

Ikke bruk skjøteledning med dette apparatet. Hvis strømledningen er for kort, må en kvalifisert elektriker eller servicetekniker installere et stikkontakt i nærheten av apparatet. Bruk av skjøteledning kan påvirke enhetens ytelse negativt.

Feil bruk av jordet støpsel kan føre til fare for elektrisk støt. Hvis strømledningen er skadet, må du bytte den ut av et autorisert servicesenter.

## Klimaanlegg

Informasjonen om apparatets klimaområde er gitt på typeskiltet. Den indikerer ved hvilken omgivelsestemperatur (det vil si romtemperatur, der apparatet fungerer), at apparatet fungerer optimalt (riktig).

Klimaanlegg	Tillatt omgivelsestemperatur
SN	fra +10°C til +32°C
N	fra +16°C til +32°C
ST	fra +16°C til +38°C
T	fra +16°C til +43°C

Merk: Gitt grenseverdiene for omgivelsestemperaturområdet for klimaklasser som kjøleinnretningen er designet for, og det faktum at de indre temperaturene kan påvirkes av faktorer som plassering av kjøleinnretningen, omgivelsestemperatur og

hyppigheten av døråpningen, kan innstillingen av en hvilken som helst temperaturkontrollenhet måtte varieres for å tillate disse faktorene, hvis det er hensiktsmessig.

Hvis strømkabelen er skadet, må den skiftes ut av produsenten, dens serviceagent eller lignende kvalifiserte personer for å unngå fare.



**Merk:** Når du arbeider i et annet miljø enn den angitte klimatypen (dvs. utenfor det nominelle temperaturområdet), kan det hende at apparatet ikke kan opprettholde de ønskede temperaturene i rommet.

### Låser

Hvis kjøleskapet er utstyrt med en lås, må du oppbevare nøkkelen utenfor rekkevidde og ikke i nærheten av apparatet for å forhindre at barn blir fanget inn. Ved avhending av et gammelt kjøleskap, bryter du av gamle låser eller låser som en beskyttelsesforanstaltning.

### Freon-fri

Det freonfrie kjølemediet (R600a) og det skummende isolasjonsmaterialet (cyklopentan) som er miljøvennlig, brukes til kjøleskapet, og forårsaker ingen skade på ozonlaget og har en veldig liten innvirkning på den globale oppvarmingen. R600a er brannfarlig og forseglet i et kjølesystem uten lekkasje under normal bruk. Men i tilfelle lekkasje av kjølemedium på grunn av at kjølemediekretsen blir skadet, må du sørge for å holde apparatet borte fra åpen ild og åpne vinduene for ventilasjon så raskt som mulig.

## I. Produktfunksjoner

1. Termostat
2. Kjøleskapshyller
3. Crisper Cover
4. Salat Crisper
5. Justerbare føtter
6. Flaskeholdere

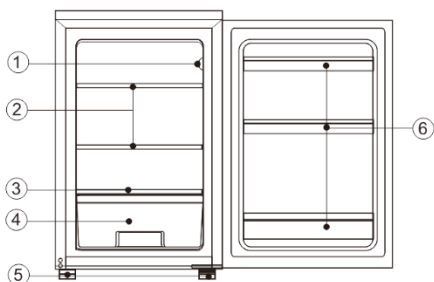

På grunn av teknologiske nyvinninger kan det hende at produktbeskrivelsene i denne håndboken ikke stemmer overens med kjøleskapet ditt. Detaljert informasjon er i samsvar med sluttproduktet.

## II. Forberedelser for bruk

### Installasjonssted:

1. Ventilasjonstilstand

Stillingen du velger for kjøleskapinstallasjonen, bør være godt ventilert og ha mindre varm luft. Ikke plasser kjøleskapet i nærheten av en varmekilde, for eksempel komfyr, og unngå det fra direkte sollys, og garanter deg dermed kjøleeffekten mens du sparer energiforbruk. Ikke plasser kjøleskapet på et fuktig sted, slik at kjøleskapet ikke ruster og lekker strøm. Resultatet av at den totale plassen i rommet der kjøleskapet er installert delt på kjølevæskeladingen i kjøleskapet, skal ikke være mindre enn 8 g/ M<sup>3</sup>.

**Merk:** Mengden kjølemiddel som er ladet for kjøleskapet, finner du på typeskiltet.

2. Varmespredningsplass

Når du arbeider, gir kjøleskapet varme til omgivelsene. Derfor bør minst 30 mm ledig plass spares på oversiden, mer enn 100 mm på begge sider og over 50 mm på baksiden av kjøleskapet.

Dimensjoner i mm:

W	D	H	A	B	C(°)	E	F	
545	550	845	915	1058	125	50	100	

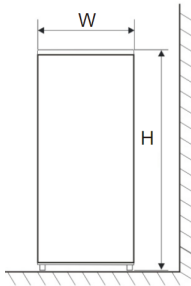

Fig. 1

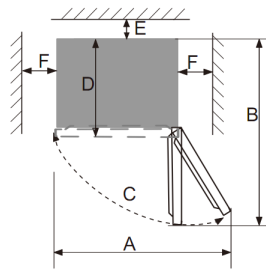

Fig. 2

Merknad : Figur 1, figur 2 illustrerer bare produktets behov for plass.

### 3. Flatt underlag

Plasser kjøleskapet på et solid og flatt underlag (gulv) for å holde det stabilt, ellers vil det gi vibrasjoner og støy. Når kjøleskapet plasseres på gulvmaterialer som teppe, stråmatte, polyvinylklorid, skal de faste bakplatene påføres under kjøleskapet for å forhindre fargeforandring på grunn av varmespredning.



Uhindret ventilasjon skal opprettholdes rundt apparatet eller i en innebygd struktur.

## Forberedelser for bruk

### 1. Hviletid

Etter at kjøleskapet er riktig installert og godt rengjort, må du ikke slå det på umiddelbart. Forsikre deg om at kjøleskapet får strøm etter mer enn 1 times hvile, for å sikre at det fungerer normalt.

### 2. Vasking

Bekreft tilbehørsdelene inne i kjøleskapet og tørk av innsiden med en myk klut.

### 3. Strøm på

Sett støpselet i den faste kontakten for å starte kompressoren. Åpne kjøleskapsdøren etter 1 time. Hvis temperaturen inne i kjøleskapet åpenbart synker, indikerer det at kjølesystemet fungerer normalt.

### 4. Oppbevaring av mat

Etter at kjøleskapet har gått i en periode, vil den interne temperaturen i kjøleskapet automatisk bli kontrollert i henhold til brukerens temperaturinnstilling. Etter at kjøleskapet er helt avkjølt, legg i matvarer, som vanligvis trenger 2 ~ 3 timer for å bli fullstendig avkjølt. Om sommeren når temperaturen er høy, tar det mer enn 4 timer før maten er helt avkjølt (prøv å åpne kjøleskapsdøren så lite som mulig før den indre temperaturen avkjøles).



Hvis kjøleskapet er installert på et fuktig sted, må du kontrollere om jordledningen og lekkasjestrømbryteren er normal.

Hvis det oppstår vibrasjonslyder på grunn av at kjøleskapet kommer i kontakt med veggen, eller hvis veggen blir svart av luftkonveksjon rundt kompressoren, må du flytte kjøleskapet bort fra veggen. Sette opp kjøleskapet kan forårsake fastkjøringsstøy eller bilde kaos på mobiltelefonen, fasttelefonen, radiomottakeren, fjernsynet rundt det, så prøv å holde kjøleskapet så langt unna som mulig i slike tilfeller.

## III.Funksjoner

### Valg av temperatur

Apparatets temperatur kan justeres ved å vri termostathjulet.

- Termostaten kan stilles inn mellom 1 og 7.
- 1 er den varmeste innstillingen.
- 7 er den kaldeste innstillingen.
- Den anbefalte innstillingen er 4.
- Sett hjulet på OFF for å slå av kjølefunksjonen.

Apparatets innvendige temperatur kan variere avhengig av omgivelsestemperaturen, mengden gjenstander og hvor ofte døren åpnes.

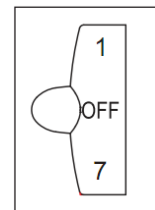

## IV.Instruksjoner for oppbevaring av mat

### Forholdsregler for bruk

- Det kan hende at apparatet ikke fungerer konsekvent (det er mulig å tine opp eller temperaturen blir for varm i det frosne matrommet) når det er plassert i en lengre periode under den kalde grensen for temperaturområdet som kjøleinnretningen er designet for
- Informasjonen om apparatets klimatype er gitt på typeskiltet.
- Den interne temperaturen kan påvirkes av faktorer som plasseringen av kjøleinnretningen, omgivelsestemperaturen og hyppigheten av døren som er åpen osv., Og hvis det er hensiktsmessig, kan en advarsel om at innstillingen av en hvilken som helst temperaturkontrollenhet måtte variere for å tillate disse faktorer bør gjøres.
- Brusende drikke bør ikke oppbevares i fryserrommet eller i lavtemperaturrettet, og noen produkter, for eksempel vannis, bør ikke konsumeres for kaldt.

### Oppbevaringssted for mat

På grunn av den kalde luft sirkulasjonen i kjøleskapet er temperaturen på hvert område i kjøleskapet forskjellig, så forskjellige matvarer bør plasseres i forskjellige områder.

Fatet til fersk mat er egnet for oppbevaring av slike matvarer som ikke trenger å fryses, tilberedt mat, øl, egg, noen krydder som trenger kald konservering, melk, fruktjuice osv. Crisper-boksen er egnet for konservering av grønnsaker, frukt osv.



Fryserommet er egnet for lagring av is, frossen mat og maten som skal konserveres i lang tid.

#### **Bruk av ferskvarerommet**

Still temperaturen på oppbevaringsrommet for fersk mat mellom 2 °C ~ 8 °C, og oppbevar maten som er beregnet på kortvarig oppbevaring, eller som når som helst skal spises i rommet for fersk mat.

Kjøleskapshylle: Når du fjerner hyllen, løfter du den først opp og trekker den ut, og når du installerer hyllen, plasser den på plass før du legger den ned. (For todelt hylle skyver du den første delen til bakenden, og trekker den andre delen ut). Hold hylleens bakre flens oppover for å forhindre at mat kommer i kontakt med foringsveggen. Når du tar ut eller legger i hyllen, må du holde den godt og håndtere den forsiktig for å unngå skade.

Crisper box: Trekk ut crisper box for tilgang til mat. Etter bruk eller rengjøring av dekselplaten til crisper-boksen, må du legge den tilbake på crisperen, slik at den indre temperaturen i crisper-boksen ikke påvirkes.

#### **Tips for shopping av frossen mat**

1. Når du kjøper frossen mat, se på retningslinjene for lagring på emballasjen. Du vil være i stand til å lagre hvert element med frossen mat i den perioden som vises mot stjernevurderingen. Dette er vanligvis den perioden som er angitt som "Best å bruke før x", funnet på forsiden av emballasjen.
2. Sjekk temperaturen på frossen mat i butikken der du kjøper frossen mat.
3. Forsikre deg om at frossen matpakken er i perfekt stand.
4. Kjøp alltid frosne produkter sist på handleturen eller besøk i supermarkedet.
5. Prøv å ha frossen mat sammen mens du handler og på reisen hjem, da dette vil bidra til å holde maten kjøligere.
6. Ikke kjøp frossen mat med mindre du kan fryse den med en gang. Spesielle isolerte poser kan kjøpes fra de fleste supermarkeder og jernvareforretninger. Disse holder den frosne maten kald lenger.
7. For noen matvarer er tining før matlaging unødvendig. Grønnsaker og pasta kan tilsettes direkte i kokende vann eller dampkokt. Frosne sauser og supper kan legges i en gryte og varmes forsiktig opp til tining.
8. Bruk kvalitetsmat og håndter den så lite som mulig. Når matvarer er frosset i små mengder, vil det ta mindre enn for dem å fryse opp og tine.
9. Beregn mengden matvarer som skal fryses opp. Når du fryser store mengder fersk mat, må du justere temperaturkontrollknappen til lav modus, med frysetemperaturen senket. Så matvarer kan fryses opp på en rask måte, med matens friskhet bevart.

#### **Forholdsregler for oppbevaring av mat**

Du må rengjøre maten og tørke den tørr før du oppbevarer dem i kjøleskapet. Før matvarer settes i kjøleskapet, anbefales det å forsegle dem for å forhindre fordamping av vann for å holde fersk frukt og grønnsaker på den ene siden og for å hindre lukt på den andre siden.

Ikke legg for mye eller for mye mat i kjøleskapet. Hold nok plass mellom matvarer; Hvis det er for nært, vil den kalde luftstrømmen bli blokkert, og dermed påvirke kjøleeffekten. Ikke oppbevar for mye eller overvektig mat for å unngå at hyllen knuses. Når du oppbevarer maten, må du holde avstand fra innerveggen, og ikke plasser den vannrike maten for nær bakveggen til kjøleskapet, for ikke å bli frossen på innerveggen.

Kategorisert oppbevaring av matvarer : Matvarer bør lagres etter kategori, med maten du spiser hver dag, plassert foran hyllen, slik at varigheten til den åpne døren kan forkortes og matsvinn på grunn av utløp kan unngås.

Energibesparende tips: La den varme maten avkjøles til romtemperaturen før du setter den i kjøleskapet. Legg frossen mat i ferskvarerommet for å tine, ved å bruke den lave temperaturen på frossen mat til å kjøle ned fersk mat, og sparer dermed energi.

#### **Oppbevaring av frukt og grønnsaker**

Når det gjelder kjøleutstyr med kjølerom, bør det gjøres en uttalelse om at noen typer friske grønnsaker og frukt er følsomme for kulde og derfor ikke er egnet for oppbevaring i denne typen rom.

## **V. Tips for spesielle behov**

### **Flytte kjøleskapet/fryseren**

#### **•Plassering**

Ikke plasser kjøleskapet / fryseren din nær en varmekilde, f.eks. komfyr, kjele eller radiator. Unngå det fra direkte sollys i uthus eller solsenger.

#### **•Utjevning**

Sørg for å nivåere kjøleskapet / fryseren med de fremre nivelleringsføttene. Hvis den ikke er i vater, vil tetningsytelsen på kjøleskapet / frysedørens pakning bli påvirket, eller til og med kan det føre til feil på kjøleskapet / fryseren.

Etter at kjøleskapet / fryseren er plassert, vent i 4 timer før du bruker det, slik at kjølemediet kan sette seg.

#### **•Installasjon**

Ikke tildekk eller blokker ventilasjonsåpningene eller ristene på apparatet.

Når du er ute lenge

- Hvis apparatet ikke skal brukes på flere måneder, må du slå det av først og deretter trekke støpselet ut av stikkontakten.
- Ta ut all mat.
- Rengjør og tørk interiøret grundig. For å hindre lukt og muggvekst, la døren stå på gløtt: blokker den åpne eller fjern døren hvis nødvendig.
- Oppbevar det rengjorte apparatet på et tørt, ventilert sted og borte fra varmekilden, plasser apparatet jevnt og ikke plasser tunge gjenstander oppå det.
- Enheten skal ikke være tilgjengelig for barns lek.

## VI. Vedlikehold og vask



Trekk ut støpselet først før rengjøring Ikke koble til eller koble ut støpselet med våt hånd, fordi det er fare for elektrisk støt og personskaade. Ikke søl vann direkte på kjøleskapet for å unngå rust, strøml lekkasje og ulykker. Ikke strekk hendene i bunnen av kjøleskapet, siden du kan bli riper av skarpe metallhjørner.

### Intern rengjøring og ekstern rengjøring

Matrester i kjøleskapet kan gi dårlig lukt, så kjøleskapet må rengjøres regelmessig. Fersk matrommet rengjøres vanligvis en gang i måneden.

Fjern alle hyller, skarpe bokser, flaskeholdere, dekkbrett og skuffer osv., Og rengjør dem med et mykt håndkle eller svamp dyppet i varmt vann eller nøytralt vaskemiddel.

Fjern ofte støv som er samlet på bakpanelet og sideplatene i kjøleskapet.

Når du har brukt vaskemiddel, må du skylle det med rent vann og tørke det tørt.



Ikke bruk børste, stålbørste, vaskemiddel, såpepulver, alkalisk vaskemiddel, benzen, bensin, syre, varmt vann og andre etsende eller løselige gjenstander for å rengjøre skapets overflate, dørpakning, dekorative plastdeler osv., Slik som for å unngå skade.

Tørk forsiktig av dørpakningen, rengjør sporet med en spisepinne av tre pakket med bomullssnor. Etter rengjøringen, fest først de fire hjørnene på dørpakningen, og legg den deretter inn segment for segment i dørsporet.

Avbrudd i strømforsyningen eller svikt i kjølesystemet

- Ta vare på frossen mat i tilfelle kjøleapparatet ikke går lenger (for eksempel avbrudd i strømforsyningen eller svikt i kjølesystemet).
- Forsøk å åpne kjøleskapsdøren så lite som mulig, slik at maten kan oppbevares trygt og ny i timevis, selv om det er varm sommer.

• Hvis du får beskjed om strømbrytning på forhånd :

- 1) Juster termostatknappen til høy modus en time i forveien, slik at maten blir fullfrossen (ikke lagre ny mat i løpet av denne tiden!). Gjenopprett temperaturmodusen til den opprinnelige innstillingen når strømforsyningen blir normal i tide.
- 2) Du kan også lage is med en vanntett beholder og legge den i den øvre delen av fryseren for å forlenge tiden for fersk mat som skal lagres.



Merk: Når kjøleskapet er brukt, bør du bruke det kontinuerlig, og under normale omstendigheter, ikke stopp bruken av den for ikke å påvirke levetiden.

### Skifte lyspæren

**LED-lampen brukes av kjøleskapet til belysning, som har lavt energiforbruk og lang levetid. I tilfelle avvik, ta kontakt med kundeservice for å besøke service. Lampene kan bare skiftes ut av produsenten sammen med en del av apparatet.**

Lampetype : LED-lys.

Energieffektivitetsnivå : G

### Sikkerhetskontroll etter vedlikehold

Er strømledningen ødelagt eller skadet?

Er strømkontakten satt ordentlig inn i kontakten?

Er strømkontakten unormalt overopphetet?



Merk: Elektrisk støt og brannulykke kan oppstå i tilfelle strømledningen og støpselet blir skadet eller blir flekket av støv. Hvis det er unormalt, må du trekke ut støpselet og komme i kontakt med leverandøren.

### Hvordan demontere delene.

#### Hyllen:

Hold i den ene enden av hyllen, og løft den opp mens du trekker den utover.

#### Klaffdeksel:

Hold klaffdekslet i vertikal retning, juster det med den roterende akselåpningen på høyre side, og trekk det utover for å fjerne det;



Under bruk av kjøleskapet må du ikke lukke døren når klaffen er åpnet, for å unngå å skade kjøleskapsdøren!

## VII. Enkel feilanalyse og eliminering

Når det gjelder følgende små feil, trenger ikke alle feil å bli løst av teknisk servicepersonell; du kan prøve å løse problemet.

Situasjon	Inspeksjon	Løsninger
• Helt uten kjøling	• Er strømkontakten slått av? • Er brytere og sikringer ødelagte? • Ingen strøm eller linjekobling?	• Koble til igjen. • Åpne døren og sjekke om lampen er tent.
• Unormal støy	• Er kjøleskapet stabilt? • Kommer kjøleskapet inntil veggen?	• Justering av kjøleskapets justerbare føtter. • Flytt bort fra veggen.

•Dårlig kjøleeffektivitet	<ul style="list-style-type: none"> <li>• Setter du varm mat eller for mye mat?</li> <li>• Åpner du døren ofte?</li> <li>• Klemmer du matposen til forseglingen av døren?</li> <li>• Direkte sollys eller i nærheten av en ovn eller komfyr?</li> <li>• Er det godt ventilert?</li> <li>• Temperaturinnstillingen er for høy?</li> </ul>	<ul style="list-style-type: none"> <li>• Å sette mat i kjøleskapet når varm mat blir kjølig.</li> <li>• Kontrollere og lukke døren.</li> <li>• Fjern kjøleskapet fra varmekilden.</li> <li>• Tømme avstanden for å opprettholde god ventilasjon.</li> <li>• Innstilling til riktig temperatur.</li> </ul>
•Merkelig lukt i kjøleskapet	<ul style="list-style-type: none"> <li>• Noe utgått mat?</li> <li>• Trenger du å rengjøre kjøleskapet?</li> <li>• Pakker du mat med sterke smaker?</li> </ul>	<ul style="list-style-type: none"> <li>• Kast ut utgått mat.</li> <li>• Vask kjøleskapet.</li> <li>• Pakk inn mat med sterke smaker.</li> </ul>



Merk: Hvis beskrivelsene ovenfor ikke gjelder for feilsøking, må du ikke demontere og reparere det selv. Reparasjoner

utført av uerfarne personer kan forårsake personskade eller alvorlig funksjonsfeil. Kontakt den lokale butikken der kjøpet ble gjort. Dette produktet skal betjenes av en autorisert ingeniør, og kun originale reservedeler skal brukes.

Når apparatet ikke har vært i bruk i lange perioder, må du koble fra strømforsyningen, tømme all mat og rengjøre apparatet, og la døren stå på gløtt for å forhindre ubehagelig lukt.

## VIII. Sertifiseringer

Elektrisk informasjon

Dette elektriske apparatet må være jordet.

Dette produktet er utstyrt med en plugg, som passer for alle hus utstyrt med stikkontakter som oppfyller gjeldende spesifikasjoner

Hvis pluggen ikke er egnet for stikkontaktene, bør den kuttes og kastes forsiktig. For å unngå mulig støffare, må du ikke stikke den kasserte pluggen i en stikkontakt.

Dette produktet er i samsvar med EØF-direktivene.

## IX. Sikker gjenvinningsinstruksjoner

### Fjerning

Gamle apparater har fremdeles noe merverdi. En miljøvennlig tilnærming vil sikre at verdifulle råvarer resirkuleres.

Kjølemediene som brukes i utstyret og isolasjonsmaterialene krever spesielle håndteringsprosedyrer. Forsikre deg om at det ikke er noen rørskader på baksiden av utstyret før du håndterer det.

Oppdatert informasjon om alternativene for avhending av gammelt utstyr og emballasje fra gammelt utstyr kan fås fra det lokale kommunekontoret.

Riktig avhending av dette produktet	
	Denne merkingen indikerer at dette produktet ikke skal kastes sammen med annet husholdningsavfall i hele EU. For å forhindre mulig skade på miljøet eller menneskers helse fra ukontrollert avfallshåndtering, resirkuler det på en ansvarlig måte for å fremme bærekraftig gjenbruk av materielle ressurser. For å returnere den brukte enheten, vennligst bruk retur- og innsamlingssystemene eller kontakt forhandleren der produktet ble kjøpt. De kan ta dette produktet for miljøssikker resirkulering.

### Advarsler for avhending

ⓘ Kjølemiddel og syklopentanskummende materiale som brukes til kjøleskapet er brannfarlig. Når kjøleskapet blir vraket, skal det holdes borte fra enhver brannkilde og gjenvinnes av et spesielt gjenopprettingsfirma med tilsvarende kvalifikasjoner enn bortskaffes ved forbrenning, for å forhindre miljøskader eller annen skade.

ⓘ Når kjøleskapet blir skrotet, demonter du dørene og fjern pakningen på døren og hyllene. sett dørene og hyllene på et skikkelig sted for å forhindre at barn blir fanget i klem.

1. Sørg for at kjøleskapet er koblet fra.

2. Lirk hulldeksler og skruer, lirk deretter toppdekslet opp og fjern de tre skruene som fester det øvre hengslet til døren, og fjern deretter hengslet.

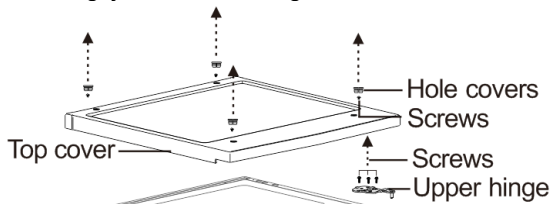

3. Ta ut kjøleskapet romdør fra skapet.

4. Fjern skruene som fester det nedre hengslet til høyre side av skapet, og fjern deretter hengslet.

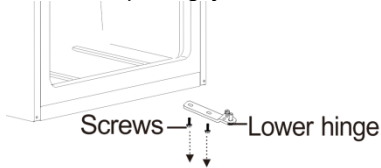

5. Fjern skiven og mutteren som fester tappakselen til det høyre hullet på det nedre hengselet, og fjern deretter akselen

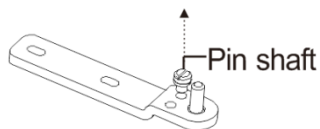

6. Sett stiftakselen inn i det venstre hullet på det nedre hengselet, og fest deretter akselen med skiven og mutteren.

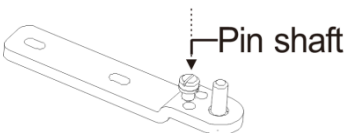

7. Installer det nedre hengslet på venstre side av skapet.

9. Fjern skruen som fester dørstopperen nederst til høyre på kjøleseksjonsdøren, fjern deretter dørstopperen og installer den nederst til venstre.

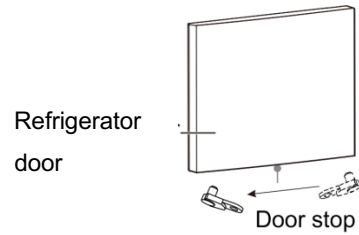

10. Installer kjøleskapsdøren.

11. Flytt dør gjennomføringen fra øvre høyre side av kjøleskapsdøren til øvre venstre side av døren. Og flytt venstre hulldeksel til høyre side.

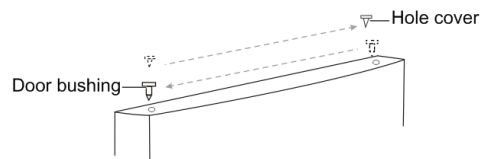

12. Fest det øvre hengslet til øvre venstre side av skapet med de tre skruene du fjernet tidligere. Før du strammer til de øvre hengselskruene, sørg for at toppen av døren er i nivå med skapet og at gummipakningen tetter godt.

11. Monter toppdekslet over skapet.

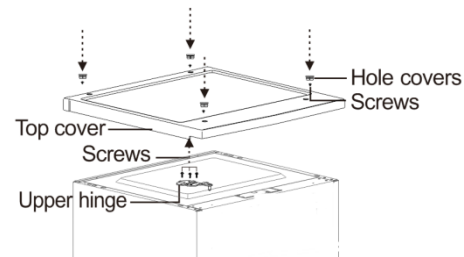

Kära användare, den här handboken innehåller produktens grundläggande kunskap, hur man använder den, feldiagnos och grundläggande felsökningsmetoder. För att bättre förstå och använda denna produkt, ta hand om den här handboken och läs den noggrant.

## SÄKERHET

### VARNING!

Det är farligt för någon annan än auktoriserad servicepersonal att utföra service eller reparationer som innebär att du tar bort skydd. Försök inte reparera apparaten själv för att undvika risk för elektrisk stöt.

### VARNING!

Brandrisk / brandfarliga material



### Säkerhetstips

Använd inte elektriska apparater som en hårtork eller värmare för att tina din kyl / frys.

Behållare med brandfarliga gaser eller vätskor kan läcka vid låga temperaturer.

Förvara inga behållare med lättantändligt material, såsom sprayburkar, brandsläckningspatroner etc. i kylan / frysen.

Placera inte kolsyrade eller kolsyrade drycker i frysfacket. Ice lollies kan orsaka "Frost / Freeze Burns". Om det konsumeras direkt från kylan / frysen.

Ta inte bort föremål från kylan / frysfacket om dina händer är fuktiga / våta, eftersom det kan orsaka hudskador eller "frost / frysskador". Flaskor och burkar får inte placeras i frysfacket eftersom de kan spricka när innehållet fryser.

Tillverkarens rekommenderade lagringstider bör följas. Se relevanta instruktioner.

Låt inte barn manipulera med kontrollerna eller leka med kylan / frysen. Kyl / frysen är tung. Var försiktig när du flyttar den. Det är farligt att ändra specifikationen eller försöka modifiera den här produkten på något sätt.

Förvara inte lättantändliga gaser eller vätskor i kylan / frysen.

Om sladden är skadad måste den bytas ut av tillverkaren, dess servicetekniker, eller liknande kvalificerad person för att undvika fara.

Denna enhet kan användas av barn från 8 år och uppåt, och av personer med nedsatt fysisk, sensorisk eller mental förmåga eller brist på erfarenhet och kunskap, om de har fått tillsyn eller instruktioner om användningen av enheten på ett säkert sätt, och förstår farorna som är involverade. Barn får inte leka med enheten. Rengöring och användarunderhåll ska inte genomföras av barn utan tillsyn.

Denna kylapparat är inte avsedd att användas som en inbyggd apparat.

Den här apparaten är avsedd att användas i hemmets kök och i liknande tillämpningar såsom:

Personalkök i butiker, kontor eller andra arbetsplatser, bondgårdar.

- Bondgårdar och av kunder i hotell, motell och andra bostadsmiljöer;

Bed and breakfast-miljöer.

- Catering och liknande icke-detaljhandelstillämpningar.

Håll ventilationsöppningar, i höljet eller i den inbyggda strukturen, fritt från hinder.

Använd inga mekaniska apparater eller andra metoder för att påskynda avfrostningen utom de som rekommenderats av tillverkaren.

Skada inte kylkretsen.

Använd inte elektriska apparater i apparatens förvaringsfack, såvida detta inte rekommenderas av deras respektive tillverkare.

Förvara inte explosiva ämnen som aerosolburkar med ett brännbart drivmedel i denna apparat.

Denna enhet är inte avsedd att användas av personer (inklusive barn) med nedsatt fysisk, känslomässig eller mental förmåga, eller avsaknad av kunskaper och erfarenheter, om de inte har fått tillräcklig övervakning eller instruktioner gällande användning av enheten av en person som ansvarar för deras säkerhet. Barn ska övervakas för att säkerställa att de inte leker med enheten.

WARNING: Håll ventilationsöppningarna, i höljet eller i den inbyggda strukturen, fritt från hinder.

Använd inga mekaniska apparater eller andra metoder för att påskynda avfrostningen utom de som rekommenderats av tillverkaren.

WARNING: Skada inte kylmedelskretsen.

Använd inte elektriska apparater i apparatens förvaringsfack, såvida detta inte rekommenderas av deras respektive tillverkare.

WARNING: Kylanordningar - i synnerhet en kyl-frys typ I - kanske inte fungerar konsekvent (möjlighet till avfrostning av innehållet eller temperaturen blir för varm i frysacket) när den placeras under en längre tid under den kalla änden av temperaturintervall för vilket kylanordningen är konstruerad;

WARNING: Nödvändigheten, för dörrar eller lock försedda med lås och nycklar, ska hållas utom räckhåll för barn och inte i närheten av kylanordningen för att förhindra att barn låses inuti.

WARNING: Köldmediet som används i din apparat och isoleringsmaterial kräver särskilda avfallshanteringsmetoder.

WARNING: När du placerar apparaten, se till att nätsladden inte sitter fast eller skadad.

WARNING: Placera inte flera bärbara uttag eller bärbara nätaggregat på baksidan av apparaten

Barn mellan 3 och 8 år får ladda och lossa kylapparater.

För att undvika kontamination av mat, följ följande instruktioner:

- Öppning av dörren under långa perioder kan orsaka en avsevärd ökning av temperaturen i apparatens fack.

-Rengör regelbundet ytor som kan komma i kontakt med livsmedel och tillgängliga avloppssystem.

- Rengör vattentankar om de inte har använts i 48 timmar. spola vattensystemet som är anslutet till en vattenförsörjning om vatten inte har dragits ut på 5 dagar.

- Förvara rått kött och fisk i lämpliga behållare i kylskåpet så att det inte kommer i kontakt med eller droppa på annan mat.

- Tvåstjärniga frysta livsmedelsfack är lämpliga för förvaring av förfrysade livsmedel, förvaring eller tillagning av is-gräddor och göra isbitar.
- En-, två- och trestjärniga fack är inte lämpliga för frysning av färsk mat.
- Om kylenheten står tom under långa perioder, stäng av den, avfrost, rengör, torka och låt dörren vara öppen för att förhindra att mögel utvecklas i apparaten.

## Elektrisk anslutning



Denna apparat ska vara ordentligt jordad för din säkerhet. Nätkabeln till denna apparat är utrustad med en trepunktsplugg som passar med de tre vägguttagens standarduttag för att minimera risken för elektrisk stöt.

Klipp inte under några omständigheter den tredje jordstiften från den medföljande nätsladden.

Denna kylskåp kräver ett vanligt 220-240VAC 50Hz eluttag med trekantig jord.

Denna kylskåp är inte avsedd att användas med en växelriktare.

Sladden ska säkras bakom apparaten och inte lämnas frilagd eller dinglande för att förhindra oavsiktlig personskada.

Koppla aldrig ur kylskåpet genom att dra i nätsladden. Ta alltid tag i kontakten ordentligt och dra rakt ut ur uttaget.

Använd inte en förlängningssladd med den här apparaten. Om nätkabeln är för kort, låt en kvalificerad elektriker eller servicetekniker installera ett uttag nära apparaten. Användning av en förlängningssladd kan påverka enhetens prestanda negativt.

Felaktig användning av den jordade kontakten kan leda till risk för elektrisk stöt. Om nätsladden är skadad, byt den till ett auktoriserat servicecenter.

### Klimatintervall

Informationen om apparatens klimatintervall finns på typskylten. Den anger vid vilken omgivningstemperatur (det vill säga rumstemperatur, där apparaten arbetar) att apparaten fungerar optimalt (korrekt).

Klimatintervall	Tillåten omgivningstemperatur
SN	från + 10 ° C till + 32 ° C
N	från + 16 ° C till + 32 ° C
ST	från + 16 ° C till + 38 ° C
T	från + 16 ° C till + 43 ° C

Anmärkning : Med tanke på gränsvärdena för omgivningstemperaturområdet för de klimatklasser som kylenheten är avsedd för och det faktum att de inre temperaturerna kan påverkas av faktorer som kylapparatens placering, omgivningstemperatur och frekvensen för dörröppningen kan inställningen av valfri temperaturkontrollanordning behöva varieras för att möjliggöra dessa faktorer, om det är lämpligt.

Om sladden är skadad måste den bytas ut av tillverkaren, dess servicetekniker, eller liknande kvalificerad person för att undvika fara.



Obs! När du arbetar i en annan miljö än den angivna klimattypen (dvs. utanför det nominella omgivningstemperaturområdet), kanske apparaten inte kan upprätthålla de önskade temperaturerna i facket.

### Lås

Om ditt kylskåp är försett med ett lås, håll nyckeln utom räckhåll och inte i närheten av apparaten för att förhindra att barn fångas in. När du kasserar ett gammalt kylskåp ska du bryta av gamla lås eller spärrar som skydd.

### Fri-fri

Det freonfria köldmediet (R600a) och det skummande isoleringsmaterialet (cyklopentan) som är miljövänligt används för kylskåpet, vilket inte orsakar ozonskiktet och har en mycket liten inverkan på den globala uppvärmningen. R600a är brandfarligt och förseglat i ett kylsystem utan läckage vid normal användning. Men i händelse av läckage av köldmedium på grund av att kylmedelskretsen skadas, se till att hålla apparaten borta från öppen eld och öppna fönstren för ventilation så snabbt som möjligt.

## I. Produktfunktioner

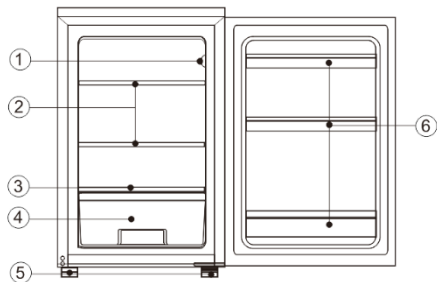

1. Termostat
2. Kylskåpshyllor
3. Crisperlock
4. Salladskriper
5. Justerbara fötter
6. Flaskhållare

På grund av tekniska innovationer kanske produktbeskrivningarna i denna bruksanvisning inte överensstämmer helt med ditt kylskåp. Detaljerad information överensstämmer med slutprodukten.

## II. Förberedelser

### Installation Plats

#### 1. Ventilationstillstånd

Positionen du väljer för kylskåpsinstallationen ska vara väl ventilerad och ha mindre varm luft. Placera inte kylskåpet nära en värmekälla som en spis, och undvik det från direkt solljus, vilket garanterar kyleffekten samtidigt som du sparar energiförbrukning. Placera inte kylskåpet på fuktig plats för att förhindra att kylskåpet rostar och läcker elektricitet. Resultatet av att det totala utrymmet i rummet där kylskåpet är installerat dividerat med kylmediets laddningsmängd i kylskåpet får inte vara mindre än 8 g / M3.

Obs: Mängden kylmedel som laddas för kylskåpet finns på typskylten.

#### 2. Värmeavledningsutrymme

Under arbetet avger kylskåpet värmen till omgivningen. Därför bör minst 30 mm ledigt utrymme sparas på ovansidan, mer än 100 mm på båda sidor och över 50 mm på kylens baksida.

Mått i mm

W	D	H	A	B	C	E	F	
540	550	845	915	1058	125	50	100	

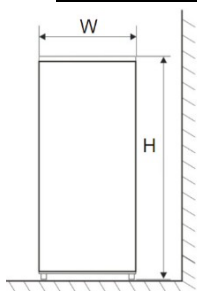

Fig. 1

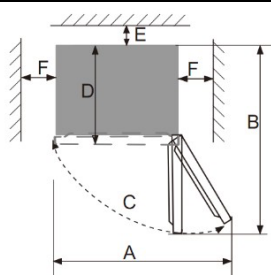

Fig. 2

Obs : Figur 1, Figur 2 illustrerar endast produktens efterfrågan på plats.

#### 3. Jämn mark

Placera kylskåpet på en fast och plan mark (golv) för att hålla det stabilt, annars ger det upphov till vibrationer och ljud. När kylskåpet placeras på golvmaterial som matta, halmmatta, polyvinylklorid, bör de fasta underlagsplattorna appliceras under kylan för att förhindra färgförändring på grund av värmeavledning.



Obehindrad ventilation ska hållas runt apparaten eller i en inbäddad struktur.

### Förberedelser

#### 1. Stående tid

När kylskåpet är korrekt installerat och väl rengjort ska du inte sätta på det omedelbart. Var noga med att driva kylskåpet efter mer än 1 timmes stående för att säkerställa att det fungerar normalt.

#### 2. Rengöring



Kontrollera tillbehörsdelarna inuti kylan och torka av insidan med en mjuk trasa.

3. Enheten är påslagen

Sätt i kontakten i det fasta uttaget för att starta kompressorn. Öppna kylskåpsdörren efter 1 timme, om temperaturen inuti kylskåpet sjunker uppenbart, indikerar det att kylsystemet fungerar normalt.

4. NT1 konservering av livsmedel

Efter att kylskåpet har körts under en viss tid kommer den interna temperaturen i kylskåpet att kontrolleras automatiskt enligt användarens temperaturinställning. När kylskåpet har svalnat helt, lägg i mat som vanligtvis behöver 2 ~ 3 timmar för att vara helt kylt. På sommaren, när temperaturen är hög, tar det mer än 4 timmar för maten att svalna helt (Försök att öppna kylskåpsdörren så mindre som möjligt innan den inre temperaturen svalnar).

 Om kylskåpet är installerat på en fuktig plats, se till att jordledningen och strömbrytaren är normala. Om vibrationsljud uppstår på grund av att kylskåpet kommer i kontakt med väggen eller om väggen blir svart av luftkonvektion runt kompressorn, flytta kylskåpet från väggen. Att ställa in kylskåpet kan orsaka störningar eller bild kaos på mobiltelefonen, fasta telefoner, radiomottagare, TV som omger det, så försök att hålla kylskåpet så långt borta som möjligt i sådana fall.

### III. Funktioner

Val av temperatur

Apparatens temperatur kan justeras genom att vrida på termostatratten.

- Termostaten kan ställas in mellan 1 och 7.
- 1 är den varmaste inställningen.
- 7 är den kallaste inställningen.
- Den rekommenderade inställningen är 4.
- Ställ ratten på OFF för att stänga av kylfunktionen.

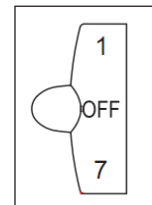

Apparatens interna temperatur kan variera beroende på omgivningstemperatur, mängden förvarade föremål och hur ofta dörren öppnas.

Termostatinställningen '6' eller '7' är lämplig när omgivningstemperaturen är under 16 ° C, men det kan leda till isbildning om kylskåpet fortsätter att fungera vid en sådan inställning under lång tid under den normala omgivningstemperaturen, som tillhör nor mal fenomen. I sådana fall rekommenderas att du justerar tillbaka termostatinställningen på lämpligt sätt

### IV. Förvaring

#### Försiktighet vid användning

- Apparaten kanske inte fungerar konsekvent (det finns risk för att avfrostning eller att temperaturen blir för varm i den frysta livsmedelsfacket) när den placeras under en längre tid under den kalla gränsen för det temperaturområde som kylanheten är avsedd för
- Informationen om apparatens klimattyp finns på typskylten.
- Den interna temperaturen kan påverkas av faktorer som kylanläggningens placering, omgivningstemperatur och dörrens öppna frekvens, etc., och om så är lämpligt, en varning om att inställningen av en temperaturkontrollenhet kan behöva varieras för att möjliggöra dessa faktorer bör göras.
- Brusdrycker bör inte förvaras i frysfacket eller lågtemperaturfacket, och vissa produkter som vattenis bör inte konsumeras för kallt.

#### Lagringsplats

På grund av den kalla luftcirkulationen i kylan är temperaturen i varje område i kylan annorlunda, så olika typer av mat bör placeras i olika områden.

Facket för färskvaror är lämpligt för förvaring av sådana livsmedel som inte behöver frysas, tillagad mat, öl, ägg, vissa kryddor som behöver kallkonserveras, mjölk, fruktjuice etc. Grönsakslådan är lämplig för konservering av grönsaker, frukt etc.

Frysfacket är lämpligt för förvaring av glass, frysta livsmedel och de livsmedel som ska konserveras under lång tid.

#### Användning av färskvarufacket

Ställ in temperaturen på förvaringsfacket för färska livsmedel mellan 2 ° C ~ 8 ° C och förvara de livsmedel som är avsedda för kortvarig förvaring eller som ska ätas när som helst i facket för färsk mat.

Kylhylla: När du tar bort hyllan, lyft upp den först och dra sedan ut den; och när du installerar hyllan, placera den på plats innan du lägger ner den. (För hyllan med två delar, skjut den första delen till bakänden och dra sedan ut den andra delen). Håll hyllans bakre fläns uppåt för att förhindra att livsmedel kommer i kontakt med foderväggen. När du tar ut eller lägger i hyllan ska du hålla den ordentligt och hantera den försiktigt för att undvika skador.

Crisper box: Dra ut för åtkomst till mat. Efter att du har använt eller rengjort grönsakslådans täckplatta, se till att sätta tillbaka den på crispern så att grönsakslådans inre temperatur inte påverkas.

#### TIPS NÄR DU KÖPER FRYSTA LIVSMEDEL

1. När du köper fryst mat, kontrollera förvaringsinformationen på förpackningen. Du kommer att kunna förvara varje produkt så länge som förpackningen anger för fyrstjärniga fryisar. Detta är vanligtvis samma period som anges som "Bäst före" på förpackningens framsida.

Kontrollera frystemperaturen i affären där du köper dina frysta livsmedel.

Se till att förpackningen är i perfekt skick.

Köp alltid frysta produkter sist när du handlar.

Försök att packa frusen mat tillsammans när du handlar och under hemresan. Detta kommer att hålla maten svalare.

6. Köp inte fryst mat om du inte kan frysa in den omedelbart. Du kan köpa speciella isolerade påsar i de flesta matvarubutiker. Dessa håller frysta livsmedel kalla längre.

Vissa livsmedel behöver inte tinas innan tillagning. Grönsaker och pasta kan läggas direkt i kokande vatten eller ångkokas. Frysta såser och soppor kan läggas i en kastrull och värmas försiktigt tills de tinas.

Använd högkvalitativa matvaror och hantera dem så lite som möjligt. När livsmedel fryses i små mängder tar det mindre

än för dem att frysa upp och tina.

9. Uppskatta mängden mat som ska frysas upp. När du fryser in stora mängder färsk mat, justera temperaturreglaget till lågt läge med frystemperaturen sänkt. Så livsmedel kan frysas upp på ett snabbt sätt, med matens färskhet välskött.

#### **Försiktighetsåtgärder vid förvaring av livsmedel**

Du borde rengöra maten och torka av den innan du förvarar den i kylan. Innan livsmedel läggs i kylskåpet, är det lämpligt att försegla dem så att vattenavdunstning förhindras för att hålla färsk frukt och grönsaker å ena sidan och förhindra att lukten smälter å andra sidan.

Lägg inte för mycket eller för mycket mat i kylan. Håll tillräckligt med utrymme mellan livsmedel; om det är för nära kommer det kalla luftflödet att blockeras, vilket påverkar kyleffekten. Förvara inte överdrivna eller överviktiga livsmedel, för att undvika att hyllan krossas. Håll ett avstånd från innerväggen när du lagrar maten. och placera inte den vattenrika maten för nära kylskåpets bakvägg, så att de inte fryser på innerväggen.

Kategoriserad förvaring av livsmedel : Livsmedel ska förvaras efter kategori, med maten du äter varje dag placerad framför hyllan, så att dörröppningens varaktighet kan förkortas och matförlust på grund av utgång kan undvikas.

Tips om energibesparing: Låt den heta maten svalna till rumstemperatur innan du lägger den i kylan. Lägg den frysta maten i facket för färska livsmedel för att tina, använd den frysta livsmedlets låga temperatur för att kyla färsk mat, vilket sparar energi.

#### **Förvaring av frukt och grönsaker**

När det gäller kylapparater med kylutrymme, bör ett uttalande om att vissa typer av färska grönsaker och frukter är känsliga för kyla och därför inte är lämpliga för förvaring i denna typ av fack.

## **V. Tips för speciella behov**

### **Flytta kyl / frys**

Plats

Placera inte ditt kylskåp / frys nära en värmekälla, t.ex. en spis, en värmepanna eller ett element. Undvik även direkt solljus i uthus och uterum.

Nivellering

Se till att planera kylskåpet / frysen med de främre nivelleringsfötterna. Om den inte är i nivå kommer kyl- / frysdörrpackningens tätningsprestanda att påverkas, eller till och med kan det leda till att ditt kylskåp / frys inte fungerar. När du har placerat kylan / frysen på plats, vänta i 4 timmar innan du använder den, så att kylmediet kan sedimentera.

### **Installation**

Täck inte över eller blockera dina ventilationsöppningar eller galler.

När du är ute länge

- Om apparaten inte kommer att användas på flera månader, stäng av den först och dra sedan ut kontakten ur vägguttaget.
- Ta ut alla livsmedel.

Rengör och torka av insidan noggrant. För att förhindra att lukt och mögel växer, lämna dörren på glänt: blockera den eller öppna dörren om det behövs.

- Förvara den rengjorda apparaten på en torr, ventilerad plats och borta från värmekällan, placera apparaten smidigt och placera inga tunga föremål ovanpå den.

Barn ska inte kunna leka med apparaten.

## **VI. Underhåll och rengöring**

 Dra ut strömkontakten först innan du rengör den; Koppla inte in eller plugga ut kontakten med våt hand, eftersom det finns risk för elektriska stötar och personskador. Spill inte vatten direkt på kylskåpet för att undvika rost, elläckage och olyckor. Sträck inte händerna i kylskåpets botten, eftersom du kan bli repad av vassa metallhörn.

### **Intern rengöring och extern rengöring**

Matresterna i kylskåpet kan ge dålig lukt, så kylskåpet måste rengöras regelbundet. Facket för färsk mat rengörs vanligtvis en gång i månaden.

Ta bort alla hyllor, skarpa lådor, flaskställ, täckbräda och lådor etc., och rengör dem med en mjuk handduk eller svamp doppad i varmt vatten eller neutralt rengöringsmedel.

Rensa ofta bort det damm som samlats på kylskåpets baksida och sidoplattor.

Efter att ha använt tvättmedel, se till att skölja det med rent vatten och torka sedan av det torrt.

 Använd inte borstborste, ståltrådborste, tvättmedel, tvålpulver, alkaliskt rengöringsmedel, bensen, bensin, syra, hett vatten och andra frätande eller lösliga föremål för att rengöra skåpytan, dörrpackningen, plastdekorationer, etc., så att för att undvika skador.

Torka försiktigt av dörrpackningen, rengör spåret med en träpinne insvept med bomullssnöre. Efter rengöringen ska du först fixera dörrpackningens fyra hörn och sedan bädda in den segment för segment i dörrspåret.

Avbrott i strömförsörjningen eller fel i kylsystemet

- Ta hand om frysta livsmedel i händelse av att kylanordningen inte fungerar längre (t.ex. avbrott i strömförsörjningen eller att kylsystemet går sönder).

- Försök att öppna kylskåpsdörren så lite som möjligt, på så sätt kan livsmedel hållas säkert och nyligen i timmar även på varm sommar.

• Om du får meddelandet om strömavbrott i förväg :

- 1) Justera termostavredet till högt läge en timme i förväg, så att livsmedel blir helt frysta (Förvara inte ny mat under denna tid!). Återställ temperaturläget till originalinställningen när strömförsörjningen blir normal i rätt tid.
- 2) Du kan också göra is med en vattentät behållare och lägga den i frysens övre del för att förlänga tiden för förvaring av färsk mat.

 Obs: När kylskåpet har använts, borde du använda det kontinuerligt. och under normala förhållanden, sluta inte använda den för att inte påverka livslängden.

### Byta lampa

LED-lampan används av kylskåpet för belysning, som har låg energiförbrukning och lång livslängd. I händelse av avvikelser, vänligen kontakta kundservice för att besöka service. Lamporna kan endast bytas ut av tillverkaren tillsammans med en del av apparaten.

Lamptyp : LED-lampa.

Energieffektivitetsnivå : G

### Säkerhetskontroll efter underhåll

Är nätsladden trasig eller skadad?

Är kontakten ordentligt isatt i uttaget?

Är kontakten onormalt överhettad?

 Obs! Elektrisk stöt och brandolycka kan orsakas om nätsladden och kontakten skadas eller dammfläckas. Om något avviker, koppla ur strömkontakten och kontakta leverantören.

**Hur man tar isär delarna.**

#### Hylla

Håll i ena änden av hyllan och lyft upp den medan du drar den utåt.

#### Fällock:

Håll luckan i vertikal riktning, rikta in den med den roterande axelöppningen på höger sida och dra den utåt för att ta bort den;

 Stäng inte luckan när luckan öppnas under användning av kylskåpet, för att undvika att skada kylskåpsdörren!

## VII. Enkel felanalys och feleliminering

När det gäller följande små fel behöver inte alla fel åtgärdas av teknisk servicepersonal; du kan försöka lösa problemet.

Referens	Inspektion	Lösningar
• Ingen kylningseffekt	<ul style="list-style-type: none"><li>• Är strömkontakten urkopplad?</li><li>• Har säkringarna gått?</li><li>• Saknas det elektricitet?</li><li>• Var är kylskåpet installerat? placeras på balkonger, garage, förråd och andra platser där omgivningstemperaturen är under 10 °C?</li></ul>	<ul style="list-style-type: none"><li>• Koppla ur apparaten och koppla i den igen.</li><li>• Öppna dörren och kontrollera om lampan tänds.</li><li>• Strömavbrott eller snubbedning</li><li>• Installera kylskåpet på ett skyddat ställe och omgivningstemperaturen är över 10 °C. Om ditt kylskåp är installerat i för låg temperatur det interna kylsystemet kanske inte fungerar corätt</li></ul>
Onormalt buller	<ul style="list-style-type: none"><li>• Står kylskåpet stabilt?</li><li>• Står kylskåpet mot en vägg?</li></ul>	<ul style="list-style-type: none"><li>• Justera kylskåpets ben.</li><li>• Flytta det bort från väggen.</li></ul>
Dålig kylverkningsgrad	<ul style="list-style-type: none"><li>• Ställer du in varm mat eller för mycket mat?</li><li>• Öppnar du dörren för ofta?</li><li>• Kommer en matpåse i kläm i dörren?</li><li>• Står apparaten i direkt solljus eller nära en värmepanna eller spis?</li><li>• Är apparaten välventilerad?</li><li>• Är temperaturinställningen för hög?</li></ul>	<ul style="list-style-type: none"><li>• Vänta med att ställa in varm mat tills den har svalnat.</li><li>• Kontrollera och stäng dörren.</li><li>• Flytta kylskåpet från värmekällan.</li><li>• Se till att det finns fritt utrymme runt kylskåpet för att upprätthålla god ventilation.</li><li>• Ändra inställningarna till en lämpligare temperatur.</li></ul>
Udda lukt i kylskåpet	<ul style="list-style-type: none"><li>• Har något mat blivit dålig?</li><li>• Behöver du städa kylskåpet?</li><li>• Packar du mat med starka smaker?</li></ul>	<ul style="list-style-type: none"><li>• Släng dålig mat.</li><li>• Städa kylskåpet.</li><li>• Packa mat med stark smak ordentligt.</li></ul>

Obs! Om ovanstående beskrivningar inte är tillämpliga på felsökning ska du inte ta isär och reparera den själv. Reparationer som utförs av icke-fackmän kan orsaka skador och allvarliga funktionsfel. Kontakta din lokala affär, där du köpte apparaten. Denna produkt ska servas av en behörig ingenjör och endast behöriga reservdelar ska användas. När apparaten inte används under långa perioder bör du koppla loss den från elnätet, tömma den på matvaror, rengöra den och lämna dörren på glänt för att förhindra obehagliga dofter.

## VIII. Certifieringar

Elektrisk information

Den här elektriska apparaten måste vara jordad.

Denna produkt är utrustad med en kontakt som passar alla hus utrustade med uttag som uppfyller gällande specifikationer. Om den monterade kontakten inte är lämplig för dina uttag, ska den klippas av och kasseras försiktigt. För inte en risk för stötar, sätt inte den kasserade kontakten i ett uttag.

Denna produkt överensstämmer med EEG-direktiven.

## IX. Säkra återställningsinstruktioner

### Bortskaffande

Gamla apparater har fortfarande ett visst mervärde. Ett miljövänligt tillvägagångssätt kommer att säkerställa att värdefulla råvaror återvinns.

Köldmedier som används i din utrustning och isoleringsmaterial kräver särskilda hanteringsrutiner. Se till att det inte finns några rörsador på utrustningens baksida innan du hanterar den.

Uppdaterad information om alternativen för bortskaffande av gammal utrustning och förpackning från gammal utrustning kan erhållas från det lokala kommunala kontoret.

Korrekt avfallshantering för denna produkt:	
	Denna märkning indikerar att produkten inte ska slängas med annat hushållsavfall inom EU. För att förhindra eventuella skador på miljön eller människors hälsa från okontrollerad avfallshantering, återvinn produkten på ett ansvarsfullt sätt för att främja hållbar återanvändning av materialresurser. För att returnera din begagnade enhet, använd retur- och insamlingssystemen eller kontakta återförsäljaren där produkten köptes. De kan ta den här produkten för miljösäker återvinning.

### Krig för avfallshantering

- ▶ Köldmedium och cyklopentanskummande material som används för kylskåpet är brandfarligt. Därför, när kylskåpet skrotas, ska det hållas borta från alla brandkällor och återvinnas av ett särskilt återvinningsföretag med motsvarande kvalifikationer än att kasseras genom förbränning för att förhindra skador på miljön eller någon annan skada.
- ▶ När kylskåpet skrotas, demontera dörrarna och ta bort packningen på dörren och hyllorna. placera dörrarna och hyllorna på rätt plats för att förhindra att barn kläms fast.

1. Se till att ditt kylskåp är urkopplat.

2. Bänd hålkåpor och skruvar, bänd sedan upp den övre luckan och ta bort de tre skruvarna som håller fast det övre gångjärnet i dörren, ta sedan bort gångjärnet.

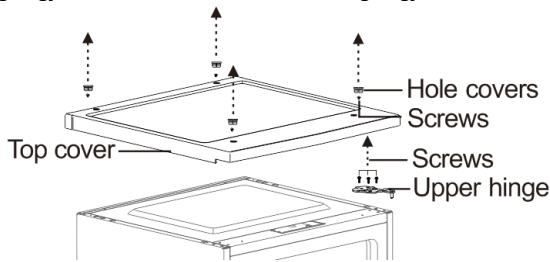

3. Ta bort kylen fackdörr från skåpet.

4. Ta bort skruvarna som håller fast det nedre gångjärnet till höger sida av skåpet och ta sedan bort gångjärnet.

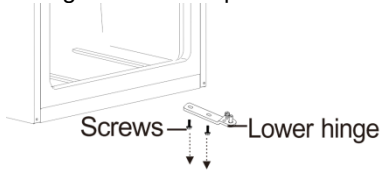

5. Ta bort brickan och muttern som håller fast stiftaxeln i det högra hålet på det nedre gångjärnet, ta sedan bort axeln

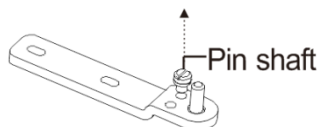

6. Sätt in stiftaxeln i det vänstra hålet på det nedre gångjärnet och fäst sedan axeln med brickan och muttern.

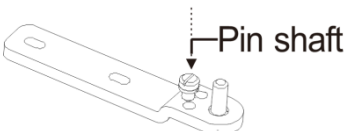

7. Installera det nedre gångjärnet på vänster sida av skåpet.

9. Ta bort skruven som håller fast dörrstoppet från nedre

högra hörnet av kylfackets dörr, ta sedan bort dörrstoppet och montera på den nedre vänstra sidan.

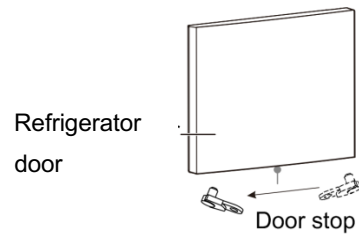

10. Installera kylskåpsdörren.

11. Flytta dörrbussningen från den övre högra sidan av kylskåpsdörren till den övre vänstra sidan av dörren. Och flytta det vänstra hålskyddet till höger sida.

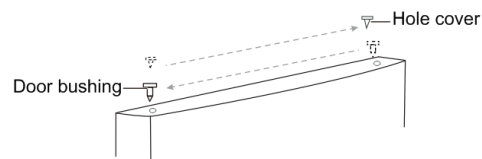

12. Fäst det övre gångjärnet på den övre vänstra sidan av skåpet med de tre skruvarna du tog bort tidigare. Innan du drar åt de övre gångjärnsskruvarna, se till att dörrens ovansida är i nivå med skåpet och att gummipackningen tätar bra.

11. Montera topplocket över skåpet.

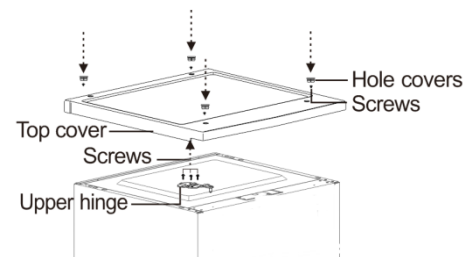

# I. TURVALLISUUS



## VAROITUS!

On vaarallista antaa muun kuin valtuutetun huoltohenkilön suorittaviksi sellaiset huolto- tai korjaustyöt, joihin liittyy suojeiden poistaminen. Älä yritä korjata laitetta itse välttääksesi sähköiskuja.

## VAROITUS!

Tulipalon vaara / syttyviä materiaaleja.



## Turvallisuusvihjeitä

Älä käytä sähkölaitteita kuten hiustenkuivaajaa tai lämmitintä jääkaappipakastimen sulattamiseen.

Tulenarkoja kaasuja tai nesteitä sisältävät astiat voivat vuotaa alhaisissa lämpötiloissa.

Älä säilytä jääkaappipakastimessa astioita, jotka sisältävät helposti syttyviä aineita, esim. suihkepulloja, palonsammuttimien täyttöpatruunoita jne.

Älä laita pakastimeen hiilihappoa sisältäviä tai poreilevia juomia. Mehujäät voivat aiheuttaa kylmävammoja, jos ne nautitaan suoraan jääkaappipakastimesta otettuina.

Älä koske pakastettuihin tuotteisiin kostein tai märin käsin, sillä koskettaminen voi aiheuttaa ihon hankautumista tai kylmävammoja. Pakastimeen ei saa laittaa pulloja tai tölkkejä. Sisällön jäätyessä ne voivat haljeta.

Noudata valmistajien ilmoittamia säilytysaikausituksia. Lue vastaavat ohjeet.

Älä anna lasten käsitellä säätöpainikkeita tai leikkiä laitteella. Jääkaappipakastin on painava. Sen siirtämisessä on noudatettava varovaisuutta. Laitteen teknisten ominaisuuksien muuttaminen tai muutosten tekeminen laitteeseen on vaarallista.

Älä säilytä herkästi syttyviä kaasuja tai nesteitä jääkaappipakastimessa.

Jos virtajohto on vahingoittunut, vaihdon saa suorittaa vain valmistaja, sen huoltoedustaja tai pätevä henkilö vaaratilanteiden välttämiseksi.

Vähintään 8-vuotiaat lapset ja henkilöt, joiden fyysiset, sensoriset tai henkiset kyvyt ovat heikentyneet tai joilla ei ole kokemusta tai tietoa laitteen käytöstä, voivat käyttää laitetta, jos heitä valvotaan tai heille on annettu ohjeita laitteen turvallisesta käytöstä ja he ymmärtävät käyttöön liittyvät vaarat. Lapset eivät saa leikkiä laitteella. Lapset eivät saa puhdistaa tai huoltaa laitetta ilman valvontaa.

Tätä jäähdytyslaitetta ei ole tarkoitettu käytettäväksi sisäänrakennettuna laitteena.

Tämä laite on tarkoitettu elintarvikkeiden säilyttämiseen kotitalous- ja muussa käytössä kuten

- liikkeiden, toimistojen ja muiden työtilojen henkilökunnan keittiöissä
- maataloissa tai hotellien, motellien ja muiden majoitusliikkeiden huoneissa aamiaismajoituksissa;
- catering- ja muissa tukkukauppakäytöissä.

Varmista, että laitteen tuuletusaukot tai kalusteeseen sijoitetun laitteen ilmanvaihtoaukot eivät ole tukossa.

Älä käytä mekaanisia laitteita, tarvikkeita tai muita valmistajan suosittelemattomia välineitä sulatustoiminnan nopeuttamiseen.

**Ä**lä vahingoita kylmäainepiiriä.

**Ä**lä käytä sähkölaitteita laitteen ruoan säilytyslokeroissa, elleivät ne ole valmistajan hyväksymiä.

**Ä**lä säilytä laitteessa räjähdysvaarallisia aineita kuten aerosolipurkkeja, joissa on herkästi syttyviä ponnekaasuja.

**T**ätä laitetta ei ole tarkoitettu sellaisten henkilöiden (mukaan lukien lapset) toimesta, joiden fyysiset, sensoriset tai henkiset kyvyt ovat heikentyneet tai joilla ei ole kokemusta tai tietoa laitteen käytöstä, ellei heitä valvota tai heille ole annettu ohjeita laitteen käytöstä henkilön turvallisuudesta vastuussa olevan ihmisen toimesta. Lapsia tulee valvoa, etteivät he leiki laitteella.

– **VAROITUS:** Varmista, että laitteen tuuletusaukot tai kalusteeseen sijoitetun laitteen ilmanvaihtoaukot eivät ole tukossa.

– **VAROITUS:** Älä käytä mekaanisia laitteita, tarvikkeita tai muita valmistajan suosittelemattomia välineitä sulatustoiminnan nopeuttamiseen.

– **VAROITUS:** Älä vahingoita kylmäainepiiriä.

– **VAROITUS:** Älä käytä sähkölaitteita laitteen ruoan säilytyslokeroissa, elleivät ne ole valmistajan hyväksymiä.

– **VAROITUS:** Kylmäsäilytyslaitteet – erityisesti tyyppin I jääkaappipakastimet – eivät välttämättä toimi tasaisesti (laitteen sisältö voi sulaa tai pakastinosan lämpötila nousta liian lämpimäksi), jos laitteet on säädetty laitteelle tarkoitettun lämpötila-alueen kylmimpään päähän pitkäksi aikaa kerrallaan;

– **VAROITUS:** Jos luukuissa tai kansissa on lukot ja avaimet, on avaimet pidettävä poissa lasten ulottuvilta eikä niitä tule säilyttää kylmäsäilytyslaitteen läheisyydessä, etteivät lapset lukitsisi itseään vahingossa laitteen sisälle.

– **VAROITUS:** Laitteessa käytetty kylmäaine ja eristemateriaalit on hävitettävä erityisten ohjeiden mukaan.

– **VAROITUS:** Varmista laitetta asentaessasi, että virtajohto ei ole puristuksissa tai vahingoittunut.

– **VAROITUS:** Älä laita useita kannettavia haaroitusrasioita tai kannettavia virtalähteitä laitteen taakse. Lapset voivat lastata kylmäsäilytyslaitteita ja ottaa niistä tavaroita 3-8 ikävuodesta alkaen.

### **Vältä ruoan pilaantumista noudattamalla seuraavia ohjeita:**

– Oven pitkäaikainen auki pitäminen voi aiheuttaa merkittävän lämpötilan nousun laitteen sisällä.

– Puhdista ruoan kanssa kosketuksissa olevat pinnat ja veden poistojärjestelmät säännöllisesti.

– Puhdista vesisäiliöt, jos niitä ei ole käytetty 48 tuntiin; huuhtelee veden tuloon kytketty vesijärjestelmä, jos vettä ei ole käytetty 5 vuorokauteen.

– Säilytä raaka liha ja kala asianmukaisissa astioissa jääkaapin sisällä niin, että ne eivät pääse kosketuksiin muun ruoan kanssa tai valumaan niiden päälle.

– Kahden tähden pakastinlokerot soveltuvat jäädytetyn ruoan säilytykseen, jäätelön ja jääpalojen säilytykseen ja valmistukseen.

– Yhden, kahden ja kolmen tähden pakastinlokerot soveltuvat tuoreen ruoan pakastamiseen.

– Jos kylmäsäilytyslaite on tyhjillään pitkän aikaa, sammuta se, sulata, puhdista ja kuivaa laite ja jätä ovi auki, ettei laitteen sisään pääse muodostumaan hometta.

## **Sähkökytkentä**

### **✂VAROITUS✂**

Laiite on maadoitettava asianmukaisesti oman turvallisuutesi tähden. Tämän laitteen virtajohdossa on maadoitettu pistotulppa, joka sopii tavalliseen maadoitettuun pistorasiaan sähköiskun vaaran minimoimiseksi.

Tämä kylmäsäilytyslaite edellyttää tavallisen 220-240 VAC 50 Hz virtalähteen ja maadoituksen.

Tätä kylmäsäilytyslaitetta ei ole suunniteltu käytettäväksi vaihtosuuntaajan kanssa.

Johto on kiinnitettävä laitteen taakse eikä sitä saa jättää roikkumaan onnettomuuksien välttämiseksi.

Älä koskaan irrota pistoketta pistorasiasta johdosta vetämällä. Tartu aina tukevasti pistokkeeseen ja vedä se irti pistorasiasta.

Älä käytä jatkojohtoa tämän laitteen kanssa. Jos virtajohto on liian lyhyt, pyydä pätevää sähköasentajaa tai huoltoteknikkoa asentamaan pistorasia laitteen lähelle. Jatkojohdon käyttö voi vaikuttaa negatiivisesti laitteen toimintaan. Virheellinen maadoituksen käyttö voi aiheuttaa sähköiskun vaaran. Jos virtajohto on vahingoittunut, pyydä pätevää huoltamoa vaihtamaan se

## Käyttöilmasto

Tietoa laitteen käyttöilmastosta on laitteen arvokilvessä. Siinä ilmoitetaan, missä ympäristön lämpötilassa (eli huoneenlämpötilassa, jossa laitetta käytetään) laite toimii kunnolla.

Käyttöilmasto	Sallittu ympäristön lämpötila
SN	+10 °C - +32 °C
N	+16 °C - +32 °C
ST	+16 °C - +38 °C
T	+16 °C - +43 °C

Huomio : Ottaen huomioon ympäristön lämpötila-alueiden raja-arvot ilmastoluokille, joille kylmäsäilytyslaite on suunniteltu, ja sen, että sisäisiin lämpötiloihin voivat vaikuttaa muun muassa kylmälaitteen sijainti, ympäristön lämpötila ja oven aukaisuaste, lämpötilan säätölaitteen asetuksia voidaan tarvittaessa joutua vaihtelemaan näiden tekijöiden huomioon ottamiseksi.

Jos virtajohto on vahingoittunut, vaihdon saa suorittaa vain valmistaja, sen huoltoedustaja tai pätevä henkilö vaaratilanteiden välttämiseksi.



Huomio: Jos laitetta käytetään ympäristössä, joka ei vastaa suosituksia (ts. sallittujen lämpötilarajoitusten ulkopuolella), laite ei välttämättä kykene ylläpitämään haluttua sisälämpötilaa.

## Lukot

Jos jääkaapissa on lukko, pidä avain lasten ulottumattomissa ja poissa laitteen läheisyydessä, etteivät lapset lukitse itseään vahingossa laitteen sisään. Kun kuin hävität vanhan jääkaapin, irrota kaikki lukot tai salvat.

## Freoniton

Jääkaapissa käytetään freonittomia kylmäaineita (R600a) ja ympäristöystävällisiä vaahtomuovimateriaaleja (syklopentaani), jotka eivät aiheuta otsonikerroksen vaurioita ja joilla on hyvin pieni vaikutus ilmastoon lämpenemiseen. R600a on helposti syttyvä. Se on suljettu jäähdytysjärjestelmään eikä se vuoda normaalikäytössä. Jos kylmäainepiirin vaurio aiheuttaa kylmäainevuodon, muista pitää laite poissa avotulesta ja avaa ikkunat tuuletusta varten mahdollisimman nopeasti.

## II. Laitteen ominaisuudet

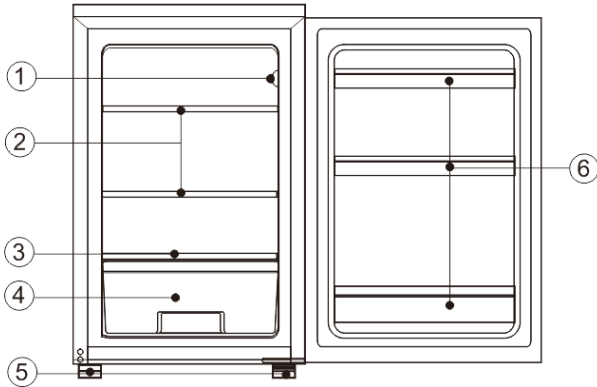

Nro	Kuvaus
1	Termostaatti
2	Jääkaapin hyllyt
3	Crisper kansi
4	Salaatti Crisper
5	Säädettävät jalat
6	Pullon pidikkeet

Teknologisten innovaatioiden takia tähän käyttöohjeeseen tuotekuvaukset eivät välttämättä täysin vastaa omaa jääkaappiasi. Tarkat tiedot vastaavat lopullista tuotetta.



### III. Käyttövalmistelut

#### Asennuspaikka:

##### 1. Ilmanvaihto

Valitse jääkaapin asennuspaikaksi alue, jossa on hyvä ilmanvaihto ja joka on kaukana kuumuudenlähteistä. Älä sijoita jääkaappia kuumuudenlähteiden, kuten liedon, läheisyyteen. Vältä suoraa auringonvaloa, mikä auttaa jäädytystehokkuutta ja pienentää energiankulutusta. Älä sijoita jääkaappia kosteaan paikkaan, jotta se ei ruostu ja jotta vuotoja ei ilmene. Huoneen, johon jääkaappi on asennettu, kokonaispinta-ala jaettuna jääkaapin kylmäaineen määrällä, ei saa olla alle  $8 \text{ g/ M}^3$ .

Huomio: Jääkaappiin ladatun kylmäaineen määrä löytyy tyyppikilvestä.

##### 2. Lämmönjohtotila

Jääkaappi tuottaa ympäristöönsä lämpöä toiminnan aikana. Näin ollen jääkaapin yläpuolella pitäisi olla vähintään **30 mm** tyhjää tilaa, molemmilla sivuilla vähintään **100 mm** ja takana vähintään **50 mm**. (tehdasasetus)

Mitat millimetreinä:

W	D	H	A	B	C(°)	E	F	
545	550	845	910	1058	125	50	100	

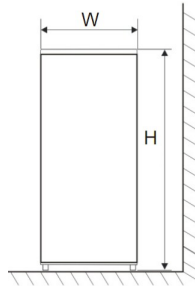

Fig. 1

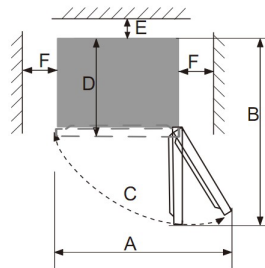

Fig. 2

Huomio : Kuvissa 1 ja 2 ilmoitetaan tuotteen tilavaatimukset.(tehdasasetukset)

##### 3. Tasainen pinta

Asenna jääkaappi tasaiselle ja tukevalle pinnalle (lattialle), sillä muuten se altistuu värähtelylle ja melulle. Jos jääkaappi asennetaan lattiamateriaaleille kuten kokolattiamatolle, olkimatolle tai polyvinyylidikloridimatolle, sen alle on laitettava kiinteät alustalevyt, jotta estetään lämmön haihtumisesta johtuvat värimuutokset.



Laitteen tai sisäänrakennetun rakenteen ympärillä on oltava esteetön ilmanvaihto.

#### Käyttövalmistelut

##### 1. Seisonta-aika

Kun jääkaappi on asennettu asianmukaisesti ja puhdistettu huolellisesti, älä kytke sitä päälle välittömästi. Kytke laitteeseen virta annettuasi sen seistä vähintään tunnin, jotta se toimii asianmukaisesti.

##### 2. Puhdistus

Poista lisätarvikkeet jääkaapin sisältä ja pyyhi sen sisäpinnat pehmeällä pyyhkeellä.

##### 3. Kytkeminen päälle

Käynnistä kompressorin kytkemällä pistoke pistorasiaan. Avaa jääkaapin ovi tunnin kuluttua, ja jos jääkaapin sisälämpötila laskee huomattavasti, se osoittaa, että jäädytysjärjestelmä toimii normaalisti.

##### 4. Ruoan säilytys

Kun jääkaappi on ollut toiminnassa jonkin aikaa, jääkaapin sisäistä lämpötilaa ohjataan automaattisesti käyttäjän lämpötila-asetuksen mukaisesti. Kun jääkaappi on jäähtynyt kokonaan, voit laittaa sen sisään elintarvikkeita, jotka jäähtyvät tavallisesti 2~3 tunnissa. Kesällä lämpötilan ollessa korkeampi elintarvikkeiden jäähtymiseen menee yli 4 tuntia (yritä avata jääkaapin ovi mahdollisimman vähän ennen kuin sisäinen lämpötilavoite on saavutettu).



Jos jääkaappi asennetaan kosteaan paikkaan, tarkista, että maadoitusjohto ja vuotojen varalta asennettu virtakatkaisin ovat kunnossa. Jos värähtelyääniä syntyy jääkaapin kosketuksesta seinään tai jos seinä mustenee ilman konvektion takia kompressorin läheisyydessä, siirrä jääkaappia kauemmas seinästä. Jääkaapin asettaminen saattaa aiheuttaa häiritsevää melua tai kuvien sekoittumista matkapuhelimissa, langapuhelimen, radion ja television häiriöitä, joten yritä pitää jääkaappi mahdollisimman etäällä tällaisista laitteista.

## IV. Toiminnot

Lämpötilan valinta

Voit säätää laitteen lämpötilaa termostaattivalitsinta kääntämällä.

- Termostaatti voidaan säätää välille 1 - 7.
- 1 on lämpimin asetus.
- 7 on kylmin asetus.
- Suositeltu asetus on 4.
- Aseta valitsin OFF-asentoon, jos haluat sammuttaa jäähdytystoiminnon.

Laitteen sisäinen lämpötila voi vaihdella ympäristön lämpötilan, laitteen sisällä olevien tuotteiden määrän ja oven avaamistiheyden mukaan.

Termostaatin asetus '6' tai '7' on sopiva, kun ympäristön lämpötila on alle 16 ° C, mutta se voi johtaa jään muodostumiseen, jos jääkaappi käy tällaisessa asennossa pitkään normaalissa ympäristön lämpötilassa, joka ei kuulu lämpötilaan mal-ilmio. Tällöin on suositeltavaa säätää termostaatin asetus asianmukaisesti

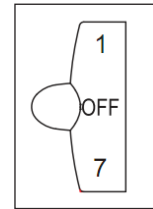

## V. Elintarvikkeiden säilytysohjeet

### Käytön varoimenpiteet

- Laite ei välttämättä toimi tasaisesti (laitteen sisältö voi sulaa tai pakastinosan lämpötila nousta liian lämpimäksi), jos laitteet on säädetty laitteelle tarkoitetun lämpötila-alueen kylmimpään päähän pitkäksi aikaa kerrallaan;
- Tietoa laitteen käyttöilmastotyypistä on laitteen arvokilvessä.
- Sisäiseen lämpötilaan voivat vaikuttaa esimerkiksi kylmäsäilytyslaitteen sijainti, ympäristön lämpötila ja oven aukaisuutiheys jne. Mahdollisen lämpötilan säätölaitteen asetuksia voidaan joutua muuttamaan näiden tekijöiden huomioon ottamiseksi.
- Poreilevia juomia ei saa säilyttää pakastinlokerossa tai matalan lämpötilan osastossa, ja joitakin tuotteita, kuten mehujäitä, ei pidä syödä liian kylminä.

### Elintarvikkeiden säilytyspaikat

Jääkaapin kylmän ilman kierron vuoksi jääkaapin eri alueiden lämpötila on erilainen, joten erilaisia ruokia tulisi säilyttää eri alueilla.

Tuoreen ruoan osasto sopii sellaisten elintarvikkeiden säilytykseen, joita ei tarvitse pakastaa, kypsän ruoan, oluen, munien, joidenkin kylmäsäilytystä tarvitsevien mausteiden, maidon, hedelmämehun jne. säilytykseen. Vihanneslokeron on tarkoitettu vihannesten ja hedelmien säilytykseen.

Pakastelokerossa säilytetään jäätelöä, pakasteita ja ruokia, joita säilytetään pitkiä aikoja.

### Tuoreen ruoan osaston käyttö

Säädä tuoreen ruoan osaston lämpötila välille 2 °C ~ 8 °C, ja säilytä siellä lyhytaikaista säilytystä vaativia ruokia.

Jääkaapin hylly: Irrota hylly nostamalla sitä ensin ylöspäin ja vetämällä sitten ulos. Asenna hylly takaisin laittamalla se halutulle paikalle ja painamalla sitten alas. (Työnnä kaksiosaisen hyllyn ensimmäinen osa ensin taaksepäin, ja vedä sitten toinen osio ulos). Pidä hyllyn takareuna ylöspäin, etteivät elintarvikkeet joudu kosketuksiin laitteen sisäseinien kanssa. Irrota hylly ja asenna se takaisin paikalleen pitämällä kiinni jämkästä ja käsittelemällä varoen, ettei hylly vahingoitu. Vihanneslokeron: Vedä vihanneslokeron ulos ottaaksesi siitä elintarvikkeita. Kun olet puhdistanut vihanneslokeron kannen, muista laittaa se takaisin lokeron päälle, jotta lokeron sisälämpötila säilyy muuttumattomana.

### Vinkejä valmispakasteiden ostamiseen

1. Noudata valmispakasteiden säilytysohjeita. Voit säilyttää pakasteita tähtien luokituskilpeen merkityn ajan. Tämä tarkoittaa säilyvyyttä pakkauksiin merkittyyn "parasta ennen x" -päiväyksen saakka.
2. Tarkista, että kaupasta ostamasi pakasteet on säilytetty oikeassa lämpötilassa
3. Varmista, että pakasteen pakkaus on ehjä.
4. Osta kaupassa käydessäsi pakasteet viimeiseksi.
5. Yritä pitää pakasteet yhdessä sekä kaupassa että kotimatalla, sillä niin ne pysyvät kylmempinä.
6. Älä osta pakasteita, ellei voi laittaa niitä pakastimeen heti. Useimmissa supermarketeissa ja rautakaupoissa on myytävänä kylmälaukkuja. Ne pitävät pakasteet kylminä pitempään.
7. Kaikkia ruokia ei tarvitse sulattaa ennen keittämistä. Vihannekset ja pasta voidaan lisätä suoraan kiehuvaan veteen tai höyrykeittää ne. Jäätynyt kastikkeet ja keitot voidaan laittaa kasariin hiljaa kuumenemaan, kunnes ne sulavat.
8. Osta hyvänlaatuisia elintarvikkeita ja käsittele niitä mahdollisimman vähän. Kun ruokia pakastetaan pienissä erissä, niiden jäätymiseen ja sulattamiseen menee vähemmän aikaa.
9. Arvioi pakastettavan ruoan määrä. Kun pakastat suuria määriä tuoretta ruokaa, säädä lämpötilavalitsin matalalle, jotta pakastimen lämpötila laskee. Näin ruoka voidaan pakastaa nopeasti, jolloin sen tuoreus säilyy.

### Neuvoja ruoan säilytykseen

Puhdista elintarvikkeet ja kuivaa ne ennen jääkaappiin laittamista. Ennen kuin elintarvikkeet laitetaan jääkaappiin, ne kannattaa sulkea, jotta estetään veden haihtuminen. Näin tuoreet hedelmät ja vihannekset säilyvät tuoreina, eikä haju leviä jääkaapin sisällä.

Älä laita jääkaappiin liian suurta määrää tai liian painavaa ruokaa. Pidä välimatka eri ruokien välillä. Jos ne ovat liian lähekkäin, kylmän ilman kierto estyy, mikä vaikuttaa jäähdytykseen. Älä säilytä liiallista määrää tai liian painavaa ruokaa, etteivät hyllyt romahda. Kun säilytät ruokia, pidä ne etäällä sisäseinästä. Älä laita vesipitoisia ruokia liian lähelle jääkaapin takaseinää, jotta ne eivät jäätyisi kiinni seinään.

Säilytettävien elintarvikkeiden luokittelu : Elintarvikkeet tulee säilyttää luokittain. Säilytä päivittäin syötävät elintarvikkeet hyllyn etuosassa, jotta oven aukioloaika voidaan lyhentää ja elintarvikkeiden pilaantuminen vanhenemisen vuoksi

välttää.

Energiansäästön vinkkejä: Anna kuuman ruoan jäähtyä huoneenlämpöiseksi, ennen kuin laitat sen jääkaappiin. Laita pakasteet sulamaan tuoreiden elintarvikkeiden osastoon, mikä hyödyntää pakastettujen ruokien matalaa lämpötilaa ja säästää energiaa.

### Hedelmien ja vihannesten säilytys

Jos jääkaapissa on pakastuslokero, älä säilytä siellä tuoreita hedelmiä tai vihanneksia, sillä ne eivät siedä kylmää, eikä niitä sen tähden pidä säilyttää pakastelokerossa.

## VI. Erikoisvinkkejä

### Jääkaappipakastimen siirtäminen

#### •Sijainti

Älä asenna jääkaappipakastinta kuumuudenlähteen, kuten hellan, boilerin tai lämmityslaitteen läheisyyteen. Vältä laitteen sijoittamista suoraan auringonpaisteeseen ulkorakennukseen tai lasiverrannalle.

#### •Tasaaminen

Tasaa jääkaappipakastin käyttämällä sen etuosassa olevia säädettäviä jalkoja. Jos jääkaappipakastin ei ole vaakasuorassa, sen oven tiivisteiden tiivistyskyky heikkenee tai laitteessa voi ilmetä toimintahäiriöitä.

Odota 4 tuntia jääkaappipakastimen asennuksen jälkeen ennen käytön aloittamista, jotta kylmäaine tasaantuu.

#### •Asennus

Älä peitä tai tuki laitteen ilmareikiä tai ritilöitä.

Jos olet poissa pitkän aikaa

- Jos laitetta ei käytetä useaan kuukauteen, sammuta se ja kytke pistoke irti pistorasiasta.
- Ota kaikki elintarvikkeet pois jääkaapista.
- Puhdista ja kuivaa sisäpuoli hyvin. Jätä ovi raolleen, ettei laitteen sisään muodostu homeita. Estä oven sulkeutuminen fyysisesti tai irrota ovi tarvittaessa.
- Säilytä puhdistettu laite kuivassa, tuuletetussa paikassa ja kaukana lämmönlähteistä, aseta laite varovasti äläkä aseta raskaita esineitä sen päälle.
- Varmista, että lapset eivät pääse leikkimään laitteella.

## VII. Kunnossapito ja puhdistus



Irrota virtajohto ennen puhdistamista. Älä kytke tai irrota pistoketta märällä kädellä, koska se aiheuttaa sähköiskun ja loukkaantumisen vaaran. Älä kaada vettä suoraan jääkaapille, jotta vältät ruostumisen, sähkövuodot ja onnettomuudet. Älä kurota kättäsi jääkaapin pohjalle, koska terävät metallikulmat voivat raapia sinua.

### Ulkoinen ja sisäinen puhdistus

Jääkaapin sisällä olevan ruoan jäänteet voivat saada aikaan pahaa hajua, joten jääkaappi on puhdistettava säännöllisesti. Puhdista tuoreen ruoan osasto kerran kuukaudessa.

Irrota kaikki hyllyt, vihanneslokero, pullotelineet, kannet, laatikot jne. ja puhdista ne pehmeällä pyyhkeellä tai pesusienellä ja lämpimällä vedellä ja neutraalilla pesuaineella.

Poista jääkaapin takapaneeliin ja sivulevyihin kertynyt pöly säännöllisesti.

Huuhtelee pesuaine puhdistuksen jälkeen puhtaalla vedellä ja pyyhi sitten kuivaksi.



Älä käytä piikkiharjaa, teräslankaharjaa, pesuainetta, saippuajauhetta, emäksistä pesuainetta, bentseeniä, bensiiniä, happoa, kuumaa vettä ja muita syövyttäviä tai liuottavia aineita kaapin pinnan, oven tiivisteiden, muovisten lisäosien jne. puhdistamiseen vaurioiden välttämiseksi.

Kuivaa oven tiivisteet varovasti, puhdista ura puisella, puuvillaan käärityllä syömäpuikolla. Kiinnitä puhdistuksen jälkeen ensin oven tiivisteiden neljä kulmaa, ja upota se osa kerrallaan ovesa olevaan uraan.

Virtalähteen katkokset tai jäähdytysjärjestelmän viat

• Huolehdi pakastetuista elintarvikkeista, jos kylmäsäilytyslaite ei toimi pitkään (kuten virransyöttö keskeytyy tai jäähdytysjärjestelmässä ilmenee vika).

• Pyri avaamaan jääkaapin ovea mahdollisimman harvoin. Näin ruoka säilyy tuoreena pitkään myös kesäaikaan.

• Jos sinulle ilmoitetaan virransyötön katkoksesta etukäteen :

- 1) Säädä termostaatti kylmälle tunniksi ennen katkosta, jotta ruoka jäätyy täysin (Älä laita laitteeseen uutta ruokaa tämän ajan kuluessa!). Palauta lämpötila alkuperäiseen asetukseen, kun virransyöttö palautuu normaaliksi.
- 2) Voit myös valmistaa jäätä vesitiiviiseen astiaan ja laittaa sen pakastimen yläosaan pidentääksesi tuoreiden elintarvikkeiden varastointiaikaa.



Huomio: Kun jääkaappi on käytössä, sitä on parasta käyttää jatkuvasti. Älä keskeytä sen käyttöä normaalioloissa, jotta laitteen käyttöikä ei lyhene.

## Lampun vaihtaminen

Laite on valaistu LED-lampulla, joka kuluttaa vähän energiaa ja jolla on pitkä käyttöikä. Jos vikoja esiintyy, ota yhteyttä huoltopalveluun.

Lampun tyyppi : LED-valo.  
Energiatehokkuustaso : G

## Turv tarkastus ja huolto

Onko virtajohto rikki tai vahingoittunut?  
Onko pistoke tukevasti pistorasiassa?  
Onko virtapistoke ylikuumentunut?

 **Huomio:** Jos sähköjohto ja pistoke vahingoittuvat tai pölyntyvät liiallisesti, seurauksena voi olla sähköisku ja tulipalo. Jos vikoja ilmenee, kytke pistoke irti pistorasiasta ja ota yhteys jälleenmyyjään.

## Osien purkaminen.

### Hylly:

Pidä kiinni hyllyn toisesta päästä, nosta ylöspäin ja vedä ulos.

### Nostokansi:

Pidä nostokansi vaakatasossa, kohdista se oikealla olevan kääntyvän akselin kanssa ja vedä ulospäin irrottaaksesi;

 **Älä sulje jääkaapin ovea nostokannen ollessa avoinna, jottei jääkaapin ovi vahingoitu!**

## VIII. Nopea vika-analyysi ja ratkaisu

Jokaisen pienen vian korjaamiseen ei tarvita pätevää teknikkaa. Voit yrittää ratkaista joitakin ongelmia itse.

Tapaus	Tarkastus	Ratkaisut
• Laite ei jäähdytä	<ul style="list-style-type: none"><li>• Onko virtapistoke kytketty irti?</li><li>• Ovanko katkaisimet tai sulakkeet viallisia?</li><li>• Ei sähkövirtaa tai johto on rikki?</li><li>• Missä jääkaappi on asennettu? sijoitetaan parvekkeisiin, autotalleihin, varastotiloihin ja muissa paikoissa, joissa ympäröivä lämpötila on alle 10 °C?</li></ul>	<ul style="list-style-type: none"><li>• Kytke pistoke uudelleen.</li><li>• Avaa ovi ja tarkista, palaako valo.</li><li>• Sähkökatko tai linja lauennut?</li><li>• ja ympäristön lämpötila on yli 10 °C</li><li>• •Asenna jääkaappi suojattuun paikkaan</li><li>• Jos jääkaapisi on asennettu liian matalaan lämpötilaan sisäinen jäähdytysjärjestelmä ei välttämättä toimi yhdessä oikein</li></ul>
•Epänormaali ääni	<ul style="list-style-type: none"><li>• Onko jääkaappi vakaa?</li><li>• Onko jääkaappi kiinni seinässä?</li></ul>	<ul style="list-style-type: none"><li>• Jääkaapin jalkojen säätäminen.</li><li>• Siirrä kauemmas seinästä.</li></ul>
•Heikko jäähdysteho	<ul style="list-style-type: none"><li>• Onko jääkaapissa kuumaa ruokaa tai liikaa ruokaa?</li><li>• Avataanko ovi liian usein?</li><li>• Estääkö ruokapakkaus oven sulkeutumisen?</li><li>• Onko laite suorassa auringonvalossa tai hellan lähellä?</li><li>• Ilmanvaihto?</li><li>• Lämpötilan säätö liian korkea?</li></ul>	<ul style="list-style-type: none"><li>• Laita jääkaappiin vain jäähtynyttä ruokaa.</li><li>• Tarkista asia ja sulje ovi.</li><li>• Siirrä jääkaappi pois kuumuudenlähteen läheltä.</li><li>• Tee tilaa hyvälle ilmanvaihdolle.</li><li>• Säädä sopiva lämpötila.</li></ul>
•Paha haju jääkaapissa	<ul style="list-style-type: none"><li>• Pilaantunutta ruokaa?</li><li>• Onko jääkaappi puhdistettava?</li><li>• Onko jääkaapissa voimakkaanmakuista ruokaa?</li></ul>	<ul style="list-style-type: none"><li>• Heitä pilaantunut ruoka pois.</li><li>• Puhdista jääkaappi.</li><li>• Pakka voimakkaanmakuinen ruoka tiiviisti.</li></ul>

Huomio: Jos nämä neuvot eivät auta, älä yritä purkaa laitetta osiin ja korjata sitä itse. Kokemattomien henkilöiden suorittamat korjaukset voivat johtaa tapaturmaan tai laitehäiriöön. Ota yhteys liikkeeseen, josta ostit laitteen. Tämän laitteen saa huoltaa vain valtuutettu asentaja ja huollossa on käytettävä vain alkuperäisiä varaosia. Jos laite on pitkän aikaa käyttämättömänä, irrota se virtalähteestä, tyhjennä ruokatarvikkeista ja puhdistusta laite. Jätä ovi raolleen, jotta sisälle ei muodostu epämiellyttäviä hajuja.

## IX. Sertifikaatit

### Sähkötiedot

Tämä sähkölaite on maadoitettava.

Tässä laitteessa on virtapistoke, joka sopii kaikkiin teknisiä tietoja vastaaviin kotitalouksien pistorasioihin.

Jos asennettu pistoke ei sovi pistorasioihin, se on poistettava ja hävitettävä huolellisesti. Hylättyä pistoketta ei saa työntää pistorasiaan mahdollisen sähköiskun välttämiseksi.

Tämä tuote on ETY:n direktiivien mukainen.

## X. Ohjeet turvalliseen hävittämiseen

### Hävittäminen

Vanhoilla laitteilla on vielä hieman jäännösarvoa jäljellä. Ympäristöystävällinen lähestymistapa takaa sen, että arvokkaita raaka-aineita ei joudu hukkaan.

Laitteessa käytetty kylmäaine ja eristemateriaalit on käsiteltävä erityisten ohjeiden mukaan. Varmista, että laitteen takana olevat putket eivät ole rikki ennen käsittelyä.

Ajan tasalla olevaa tietoa vanhojen laitteiden ja niiden pakkausmateriaalien hävittämisestä saat paikallisilta viranomaisilta.

Laitteen oikea hävitystapa	
	Tämä merkintä ilmaisee, että tämä tuote tulee toimittaa asianmukaiseen ongelmajätteiden kierrätyspisteeseen tavanomaisten kotitalousjätteiden keruupisteen sijaan kaikkialla EU:n alueella. Valvomattomasta jätteiden hävityksestä mahdollisesti aiheutuvien ympäristövahinkojen tai terveydelle vaarallisten haittojen estämiseksi on laite kierrätettävä vastuullisella tavalla. Näin edistät myös materiaaliressurssien kestävää uudelleenkäyttöä. Palauta käytetty laite asianmukaiseen kierrätykseen tai ota yhteyttä jälleenmyyjään, jolta laite on ostettu. Jälleenmyyjä voi toimittaa tuotteen ympäristöystävälliseen kierrätykseen.

### Hävittämistä koskevia varoituksia

- Jääkaapissa käytetty kylmäaine ja syklopentaanivaaho ovat syttyviä. Kun jääkaappi romutetaan, se on pidettävä poissa palolähteistä ja käsittely on suoritettava erikoistuneen kierrätysyrityksen toimesta. Laitetta ei saa hävittää polttamalla ympäristövahinkojen ja muiden vahingon estämiseksi.
- Kun jääkaappi romutetaan, pura ovet ja poista ovien ja hyllyjen tiiviste. Laita ovet ja hyllyt asianmukaiseen paikkaan, jotta lapset eivät jää loukkuun laitteen sisälle.

1. Varmista, että jääkaappisi on irrotettu pistorasiasta.

2. Väännä reikien kannet ja ruuvit, sitten kallista yläkansi ylös ja irrota kolme ruuvia, joilla yläsarana on kiinnitetty oveen, ja irrota sitten sarana.

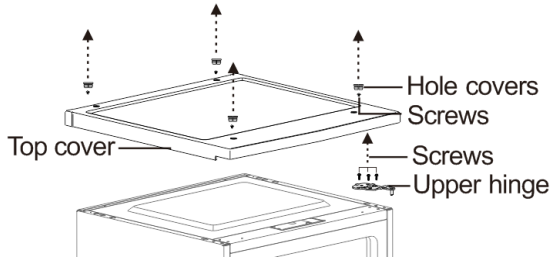

3. Poista jääkaappi lokeron ovi kaapista.

4. Irrota ruuvit, joilla alasarana on kiinnitetty kaapin oikealle puolelle, ja irrota sitten sarana.

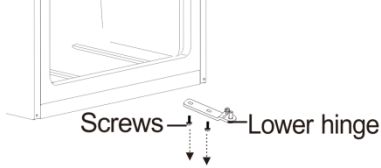

5. Irrota aluslevy ja mutteri, jotka kiinnittävät tapin akselin oikeaan reikään alasaranassa, ja irrota sitten akseli

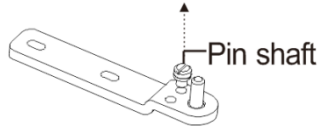

6. Aseta tapin akseli alasaranan vasempaan reikään ja kiinnitä akseli aluslevyllä ja mutterilla.

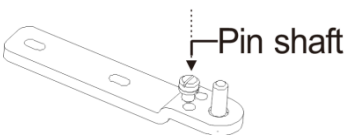

7. Asenna alempi sarana kaapin vasemmalle puolelle.

9. Irrota ruuvi, joka kiinnittää oven pysäyttimen jääkaapin

oven oikeasta alakulmasta, irrota sitten oven pysäytin ja asenna se vasempaan alakulmaan.

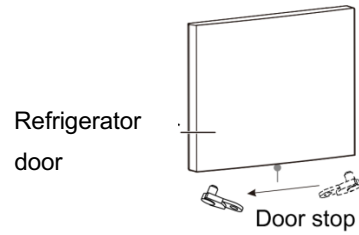

10. Asenna jääkaappiosaston ovi.

11. Siirrä oven holkki jääkaapin oven oikeasta yläkulmasta oven vasempaan yläkulmaan. Ja siirrä vasen reiän kansi oikealle puolelle.

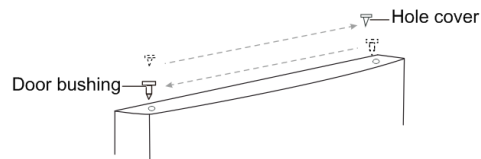

12. Kiinnitä yläsarana kaapin vasempaan yläkulmaan kolmella aiemmin irrottamasi ruuvilla. Ennen kuin kiristät yläsaranan ruuveja, varmista, että oven yläosa on kaapin tasolla ja että kumitiiviste tiivistää hyvin.

11. Asenna yläkansi kaapin päälle.

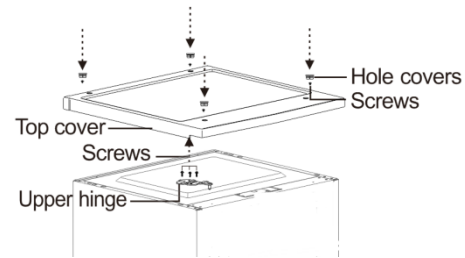

# Service og support:

**DK** Adgang til professionel reparation, såsom internetsider, adresser, kontaktoplysninger:  
Model nr.: PORF585DW

Adresse	Hovedvejen 197, 2600 Glostrup, Danmark	QR-code	
Kontakt nummer	+45 70 33 80 80		
Hjemmeside	www.power.dk		
Relevante oplysninger til bestilling af reservedele direkte eller gennem andre kanaler leveret af producenten, importøren eller en autoriseret repræsentant;			www.power.dk
Den mindste periode, i hvilken reservedele, der er nødvendige til reparation af apparatet, er tilgængelige; (år)			7
Instruktioner til hvor man finder modeloplysningerne i produkt databasen, som defineret i forordning EU 2019/2016 ved hjælp af et weblink, der linker til modelinformationen, lagret i produkt databasen, eller et link til produkt databasen og information om hvordan man finder modelidentifikatoren på produktet.)			www.power.dk

Bemærk: Adressen eller kontaktnummeret på servicestationen kan ændres uden forudgående varsel. Bekræft venligst, om servicestationen er direkte tilknyttet vores selskab, når du op søger tjenester.

**SE** Tillgång till professionell reparation, såsom webbsidor, adresser, kontaktppgifter.  
Modell nr.: PORF585DW

Adress	Enköpingsvägen 27, 177 38 Järfälla	QR-kod	
Telefonnummer	+46 08 517 66 000		
Hemsida	www.power.se		
Relevant information för beställning av reservdelar, direkt eller via andra kanaler som tillhandahålls av tillverkaren, importören eller auktoriserade representanten;			www.power.se
Den minimiperiod under vilken reservdelar som är nödvändiga för reparation av apparaten är tillgängliga; (år)			7
Instruktioner om hur man hittar modellinformationen i produkt databasen, enligt definitionen i förordning EU 2019/2016 med hjälp av en weblänk som länkar till modellinformationen som lagrad i produkt databasen eller en länk till produkt databasen och information om hur man hittar modellidentifieraren på produkten.)			www.power.se

Obs! Adressen eller kontakttelfonnummeret på tjänstens webbplats kan ändras utan föregående meddelande. Vänligen bekräfta om servicestationen är en direkt ansluten till vårt företag när du behöver tjänster.

**FIN** Pääsy huoltokorjauksiin, kuten Internet-verkkosivut, osoitteet, yhteystiedot.  
Malli no: PORF585DW

Osoite	Sähkötie 2-6, 01510 Vantaa, Finland	QR koodi	
Puhelin numero	+358 0305 0305		
Kotisivut	www.power.fi		
Asiaankuuluvat tiedot varaosien tilaamisesta suoraan tai muiden valmistajan, maahantuojan tai valtuutetun edustajan toimittamien kanavien kautta;			www.power.fi
Vähimmäisaika, jonka aikana laitteen korjaamiseen tarvittavia varaosia on saatavilla; (vuotta)			7
Ohjeet mallitietojen löytämiseen tuotetietokannasta, sellaisena kuin ne määritellään asetuksessa EU 2019/2016 web-linkin avulla, joka linkittää tuotetietokantaan tallennetut mallitiedot tai linkin tuotetietokantaan ja tietoihin kuinka löytää mallitunniste tuotteesta.)			www.power.fi

Huomaa: Palvelusivuston osoite tai yhteyshenkilön puhelinnumero voi muuttua ilman erillistä ilmoitusta. Vahvista, onko keskushuolto suoraan sidoksissa yhtiöömme, kun tarvitset palveluja.

**NO** Tilgang til profesjonell reparasjon, for eksempel nettsted, adresser, kontaktinformasjon  
Modell nr.: PORF585DW

Adresse	Solheimveien 6-8 . 1473 Lørenskog . Norge	QR kode	
Kontakt nummer	+47 21 00 40 00		
Hjemmeside	www.power.no		
Relevant informasjon for bestilling av reservedeler direkte eller gjennom andre kanaler levert av produsenten, importøren eller en autorisert representant;			www.power.no
Minimumsperioden der reservedeler som trengs for å reparere apparatet er tilgjengelige; (år)			7
Instruksjoner for hvor man finner modellinformasjonen i produkt databasen, som definert i forordning EU 2019/2016 ved hjelp av en webblenke som lenker til modellinformasjonen, lagret i produkt databasen, eller en lenke til produkt databasen og informasjon om hvordan du finner modellidentifikatoren på produktet.)			www.power.no

Merk: Adressen eller kontaktnummeret til bensinstasjonen kan endres uten varsel. Vennligst bekræft om bensinstasjonen er direkte tilknyttet selskapet vårt når du søker tjenester.