

# PORFB585DW

Brugermanual  
Brukermanual  
Användarmanual  
Käyttöohje

**point**®

# KØLESKAB-FRYSER

## INSTRUKTIONSMANUAL

Kære brugere, denne vejledning indeholder grundlæggende viden om produktet, hvordan man bruger det, fejldiagnose og grundlæggende fejlfindingsmetoder. For bedre at forstå og bruge dette produkt, bedes du være grundig med denne manual og læse den omhyggeligt.

# I. SIKKERHED



## ADVARSEL!

Det er farligt for andre end autoriseret servicepersonale at udføre service eller reparationer, der indebærer fjernelse af dæksler. For at undgå risiko for elektrisk stød må du ikke forsøge selv at reparere apparatet.

## ADVARSEL!

Risiko for brand / brændbare materialer.



## Sikkerhedstips

Brug ikke elektriske apparater såsom en hårtørrer eller radiator til at afrime dit Køleskab/Fryser.

Beholdere med brandfarlige gasser eller væsker kan lække ved lave temperaturer.

Opbevar ikke beholdere med brandfarlige materialer, f.eks. spraydåser, ildslukkerpatroner mv. i Køleskabet/Fryseren.

Læg ikke kulsyreholdige eller boblende drikkevarer i Fryseren. Frosne varer kan forårsage "Forfrysninger". Hvis de indtages direkte fra Køleskabet/Fryseren.

Fjern ikke varer fra Køleskab/Fryseren, hvis dine hænder er fugtige/våde, da det kan medføre hudskader eller "Frostforbrændinger". Flasker og dåser må ikke placeres i Fryseren, da de kan sprænge, når indholdet fryser.

Fabrikantens anbefalede opbevaringstid skal overholdes. Se relevante instruktioner.

Lad ikke børn rode med indstillingerne eller lege med Køleskab/Fryser. Køleskabet/Fryseren er tung. Pas på, når du flytter den. Det er farligt at ændre specifikationerne eller forsøge at ændre dette produkt på nogen måde.

Opbevar ikke brændbare gasser eller væsker i Køleskabet/Fryseren.

Hvis strømkablet er beskadiget, skal det udskiftes af fabrikanten, dets serviceagent eller tilsvarende kvalificerede personer for at undgå fare.

Dette apparat kan bruges af børn i alderen fra 8 år og opefter og personer med nedsat fysisk, sensorisk eller mental kapacitet eller manglende erfaring og viden, hvis de har fået vejledning eller instruktion om brug af apparatet på en sikker måde og forstår involverede risici. Børn må ikke lege med apparatet. Rengøring og vedligeholdelse må ikke foretages af børn uden opsyn.

Dette køleudstyr er ikke beregnet til at blive brugt som et indbygget apparat.

Dette apparat er beregnet til husholdningsbrug og lignende som f.eks:

- Personalekøkkener i butikker, kontorer og andre arbejdsmiljøer;
- Gårde og klienter på hoteller, moteller og andre boligområder;
- Bed and breakfast-type miljøer;
- Catering og lignende ikke-detail anvendelser.

Hold ventilationsåbninger i apparatets kabinet eller i den indbyggede struktur fri for blokering.

Brug ikke mekaniske anordninger eller andre midler til at fremskynde afrimningsprocessen, udover dem der anbefales af fabrikanten.

Beskad ikke kølekredsløbet.

Brug ikke andre elektriske apparater inde i apparatets opbevaringsrum, medmindre de er anbefalet af fabrikanten.

Opbevar ikke eksplosive stoffer som f.eks. aerosolbeholdere med brændbare brændstoffer i apparatet.

Dette apparat er ikke beregnet til brug af personer (herunder børn) med nedsat fysisk, sensorisk eller mental kapacitet eller manglende erfaring og viden, medmindre de har tilsyn eller instruktion vedrørende brug af apparatet af en person, der er ansvarlig for deres sikkerhed. Børn skal overvåges for at sikre, at de ikke leger med apparatet.

– **ADVARSEL:** Hold ventilationsåbninger i apparatets kabinet eller i den indbyggede struktur fri for blokering.

– **ADVARSEL:** Brug ikke mekaniske anordninger eller andre midler til at fremskynde afrimningsprocessen, udover dem der anbefales af fabrikanten.

– **ADVARSEL:** Beskad ikke kølekredsløbet.

– **ADVARSEL:** Brug ikke andre elektriske apparater inde i apparatets opbevaringsrum, medmindre de er anbefalet af fabrikanten.

– **ADVARSEL:** Køleapparater - især en køleskab-fryser Type I - fungerer muligvis ikke konsekvent (mulighed for afrimning af indhold eller at temperaturen bliver for varm i det frosne madrum), når det placeres i længere tid under den kolde ende af temperaturområdet som køleapparatet er designet til;

– **ADVARSEL:** Det er nødvendigt, for døre eller låg med låse og nøgler, at nøglerne opbevares utilgængeligt for børn og ikke i nærheden af køleapparatet for at forhindre børn i at blive låst inde.

– **ADVARSEL:** Kølemidlet og isoleringsmaterialerne, der anvendes i dit apparat, kræver særlige bortskaffelsesprocedurer.

– **ADVARSEL:** Sørg for, at ledningen ikke er fanget eller beskadiget, når du placerer apparatet.

– **ADVARSEL:** Placer ikke bærbare stikkontakter eller bærbare strømforsyninger bag apparatet.

Børn i alderen 3 til 8 år må lægge eller tage varer i køleapparaterne.

For at undgå forurening af fødevarer skal du respektere følgende instruktioner:

– Åbning af døren i længere perioder kan medføre en betydelig stigning i temperaturen i apparatet.

– Rens regelmæssigt overflader, der kan komme i kontakt med mad og tilgængelige dræningssystemer.

– Rens vandbeholdere, hvis de ikke er blevet brugt i 48 timer; skyl vandsystemet forbundet til vandforsyningen, hvis der ikke er trukket vand i 5 dage.

– Opbevar rått kød og fisk i egnede beholdere i køleskabet, så det ikke er i kontakt med eller drypper på anden mad.

– To-stjernede frosne madrum er velegnede til opbevaring af frosne fødevarer, opbevaring eller fremstilling af is og isterninger.

– En-, to- og tre-stjernede madrum er ikke egnet til frysning af frisk mad.

– Hvis køleapparatet er tomt i længere perioder, skal du slukke, afrime, rense, tørre og lade døren stå åben for at undgå at skimmel udvikler sig i apparatet.

## Elektrisk Tilslutning

### ⚡ADVARSEL⚡

Dette apparat skal være korrekt jordet for din sikkerhed. Strømkablet til dette apparat er forsynet med et tretandsstik, der passer til tretandsstikkontakter, for at minimere risikoen for elektrisk stød.

Under ingen omstændigheder bør du klippe eller fjerne jorden fra den medfølgende ledning.

Dette køleskabsanlæg kræver en standard 220-240VAC 50Hz stikkontakt med tretandsstik jord.

Dette køleapparat er ikke beregnet til at blive anvendt med en omformer.

Ledningen skal fastgøres bag apparatet og må ikke efterlades udsat eller hængende for at forhindre utilsigtede skader.

Træk aldrig køleskabet ud af stikket ved at trække i ledningen. Tag altid fat i stikket og træk lige ud af kontakten.

Brug ikke en forlængerledning med dette apparat. Hvis ledningen er for kort, skal en autoriseret elektriker eller servicetekniker installere en stikkontakt i nærheden af apparatet. Brug af en forlængerledning kan negativt påvirke enhedens ydeevne.

Forkert brug af jorden kan medføre risiko for elektrisk stød. Hvis ledningen er beskadiget, skal den udskiftes af et autoriseret servicecenter.

### Klimarækkevidde

Oplysningerne om apparatets klimarækkevidde findes på typeskiltet. Det angiver ved hvilken omgivelsestemperatur (det vil sige rumtemperaturen, hvor apparatet arbejder,) apparatets funktion er optimal (korrekt).

Klimarækkevidde	Tilladt omgivelsestemperatur
SN	fra +10°C til +32°C
N	fra +16°C til +32°C
ST	fra +16°C til +38°C

T	fra +16°C til +43°C
---	---------------------

Bemærk: I betragtning af grænseværdierne for omgivelsestemperaturen for de klimaklasser, som køleapparatet er designet til, og det faktum at de indre temperaturer kan påvirkes af faktorer som køleapparatets placering, omgivelsestemperatur og frekvensen af døråbninger, kan indstillingen af en hvilken som helst temperaturstyringsenhed muligvis tillade disse faktorer, hvis det er passende.

Hvis strømkablet er beskadiget, skal det udskiftes af fabrikanten, serviceagenten eller tilsvarende kvalificerede personer for at undgå fare.



Bemærk: Under drift i et andet miljø end den specificerede klimatype (dvs. uden for det angivende omgivelsestemperaturområde), er apparatet muligvis ikke i stand til at opretholde de ønskede temperaturer i kabinettet.

### Låse

Hvis dit Køleskab er udstyret med en lås, skal du holde nøglen uden for rækkevidde og væk fra apparatet for at forhindre, at børn bliver låst inde. Ligeledes, når du bortskaffer et gammelt Køleskab, skal du fjerne eventuelle gamle låse eller hængsler for at være på den sikre side.

### Freon-fri

Det freonfri kølemiddel (R600a) og det skummende isoleringsmateriale (cyclopentan), som er miljøvenligt, bruges til køleskabet og forårsager ingen skade på ozonlaget og har en meget lille indvirkning på den globale opvarmning. R600a er brændbart og forseglet i kølesystemet uden lækager under normal drift. Men i tilfælde af udslip af kølemidlet, hvis kølekredsløbet beskadiges, skal du sørge for at holde apparatet væk fra åben ild og hurtigst muligt åbne vinduerne.

## Produktegenskaber

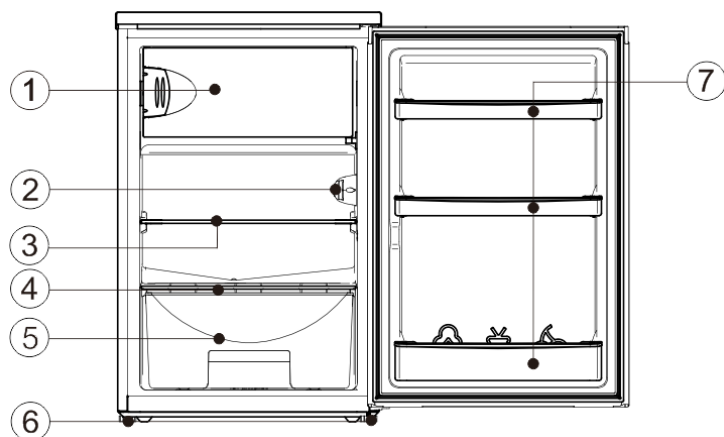

No	Description
1	Frysedør
2	Termostat
3	Køleskabshylde
4	Skarpere betræk
5	Skarpere
6	Justerbare fødder
7	Flaske rammer

På grund af teknologisk innovation er beskrivelserne af produktet i denne vejledning muligvis ikke helt i overensstemmelse med dit køleskab. Detaljer er i overensstemmelse med materialet.

## II. Forberedelse til brug

### Installationssted

#### 1. Ventilationstilstand

Den placering, du vælger til installationen af køleskabet, skal være godt ventileret og væk fra varm luft. Anbring ikke køleskabet nær en varmekilde, såsom komfurer og kedler, og undgå direkte sollys, dette sikrer køleeffekten, samtidig med at energiforbruget holdes nede. Undgå at placere køleskabet på et fugtigt sted for at forhindre køleskabet i at ruste og lække elektricitet. Resultatet af det samlede areal, hvor køleskabet er installeret, divideret med kølemidlets kølemængde, bør ikke være mindre end 8g/M<sup>3</sup>.

Bemærk: Mængden af kølemiddel, der er findes i køleskabet, findes på navneskiltet.

#### 2. Varmeafledningsareal

Når det er i drift, afgiver køleskabet varme til omgivelserne. Derfor skal der være mindst 30 mm ledig plads på oversiden, mere end 100 mm på begge sider og over 50 mm på bagsiden af køleskabet.

Dimensioner i mm

B	D	H	A	B	C(°)	E	F
549	557	845	915	1058	125±5	50	100

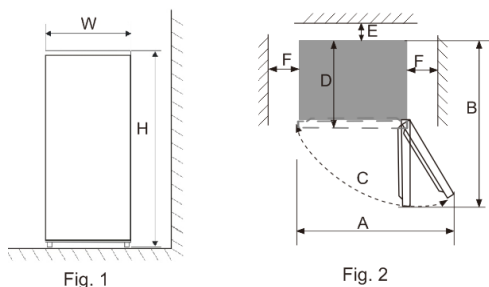

Bemærk: Figur 1, Figur 2 er kun et skematisk diagram for pladskrav.

### 3. Jævnt gulv

Anbring køleskabet på en fast og plan underflade (gulvet) for at holde det stabilt, ellers vil det give anledning til vibrationer og støj. Når køleskabet placeres på gulvmaterialer som tæpper, stråmætter og polyvinylchlorid, skal de faste underlagsplader anbringes under køleskabet for at forhindre misfarvninger forårsaget af varmeafledningen.



**Uhindret ventilation skal opretholdes omkring apparatet eller i en indbygget struktur.**

### Forberedelse til brug

#### 1. Stilstand

Når køleskabet er korrekt installeret og grundigt rensed, må du ikke tænde det med det samme. Sørg for at aktivere køleskabet efter mere end 1 times stilstand for at sikre, at det fungerer normalt.

#### 2. Rengøring

Rengør tilbehørsdelene inde i køleskabet og aftør indersiden med en blød klud.

#### 3. Tænding

Sæt stikket i stikkontakten for at starte kompressoren. Efter 1 time skal fryserdøren åbnes, hvis temperaturen inde i fryserummet er faldet betydeligt, viser det at kølesystemet fungerer normalt.

#### 4. Opbevaring af mad

Når køleskabet har været aktivt i en periode, justeres køleskabets indvendige temperatur automatisk i henhold til brugerens temperaturindstilling. Efter at køleskabet er fuldt afkølet, indsættes fødevarer, som normalt har brug for 2~3 timer for at blive fuldt afkølet. Om sommeren, når temperaturen er høj, tager det mere end 4 timer, før fødevarerne bliver fuldt afkølet (Prøv at åbne køleskabsdøren så lidt som muligt, inden den indre temperatur køler ned).



Hvis køleskabet er installeret på et fugtigt sted, skal du sørge for at kontrollere, om jordledningen og lækageafbryderen er optimale. Hvis der opstår vibrationslyde fordi køleskabet kommer i kontakt med væggen, eller hvis væggen bliver sværgt ved luftkonvektion omkring kompressoren, skal du flytte køleskabet væk fra væggen. Opsætning af køleskabet kan forårsage støjforstyrrelser eller forstyrre nærliggende mobiltelefoner, fastnetelefoner, radiomodtagere, fjernsyn, prøv derfor at holde køleskabet så langt væk som muligt i disse tilfælde.

## III. Funktioner

### Valg af temperatur

Apparatets temperatur kan justeres ved at dreje termostaten.

- Termostaten kan indstilles til mellem 1 og 7.
- 1 er den varmeste indstilling.
- 7 er den koldeste indstilling.
- Den anbefalede indstilling er 4.
- Indstil drejeknappen til 0 for at slukke for kølefunktionen.

Apparatets interne temperatur kan variere afhængigt af omgivelsestemperaturen, mængden af lagrede varer og hvor ofte døren åbnes.

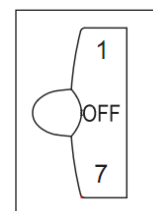

Bemærkninger : Termostatindstillingen på '6' eller '7' er egnet, når omgivelsestemperaturen er under 16°C, men det kan føre til isdannelse, hvis køleskabet fortsætter med at køre ved en sådan indstilling i lang tid under den normale omgivelsestemperatur, som hører til det normale fænomen. I sådanne tilfælde anbefales det at justere termostatindstillingen tilbage.

## IV. Instruktioner til opbevaring af fødevarer

### Forholdsregler til brug

- Apparatet opererer muligvis ikke konsekvent (det er muligt optøning forekommer eller at temperaturen bliver for varm i det frosne madrum), når det opererer i længere tid under koldgrænsen for det temperaturområde, køleapparatet er beregnet til.

- Oplysningerne om apparatets klimatype findes på typeskiltet.
- Den interne temperatur kan påvirkes af faktorer som køleanlæggets omgivelser, omgivelsestemperaturen, åbninger af døren osv. og eventuelt bør der gives en advarsel om, at indstillingen af en hvilken som helst temperaturreguleringsenhed skal tilpasses for at korrigeres for disse faktorer.
- Drikkevarer bør ikke opbevares i fryseren eller i lavtemperatrummet, og nogle produkter som f.eks. is bør ikke forbruges for koldt.

### Opbevaring af mad

På grund af den kolde luftcirkulation i køleskabet er temperaturen i hver del af køleskabet forskellig, så forskellig slags mad bør placeres i forskellige områder.

Det friske madrum er egnet til opbevaring af sådanne fødevarer, som ikke skal fryses, kogt mad, øl, æg, visse krydderier, der kræver kold opbevaring, mælk, frugtjuice osv., grøntsagsskuffen er egnet til bevarelse af grøntsager, frugter mv.

Fryserummet er egnet til opbevaring af is, frosne fødevarer og de fødevarer, der skal opbevares i længere tid.

### Brug af køleskabskabinettet

Indstil temperaturen i køleskabskabinettet til mellem 2 °C ~ 8 °C, og opbevar de fødevarer, der er beregnet til kortvarig opbevaring eller til at blive spist når som helst i køleskabskabinettet.

Køleskabshylde: Når du fjerner hylden, skal du først løfte den op og derefter trække den ud; og når du installerer hylden, skal du sætte den i position, inden du lægger den. (For hylderne med to sektioner, trykkes den første sektion til bagenden og derefter trækkes den anden sektion ud). Hold hyldens bagkant opad for at forhindre, at fødevarer kommer i kontakt med væggen. Når du tager hylden ud eller lægger den ind, hold godt fast og håndter den forsigtigt for at undgå skader.

Grøntsagsskuffen: Træk grøntsagsskuffen ud for at få adgang til maden. Når du har brugt eller rengjort afdækningspladen til grøntsagsskuffen, skal du sørge for at sætte den tilbage på grøntsagsskuffen, så den temperaturen i skuffen ikke påvirkes.

### Sådan bruges isbakken

Placer ismaskinen i den øverste del af frysekabinettet, så den fryser hurtigst muligt.

### Advarsler til opbevaring af fødevarer

Det er bedst at rense maden og tørre den, før du opbevarer den i køleskabet. Før mad lægges i køleskabet, er det tilrådeligt at forsegle den for at forhindre vandfordampning, det gøres for at holde frugter og grøntsager friske og forhindre dårlig lugt.

Sæt ikke for tung eller for meget mad i køleskabet. Hold nok plads mellem fødevarer; hvis de ligger for tæt, blokeres den kolde luftstrøm, hvilket påvirker køleeffekten. Opbevar ikke overdrevne mængder eller overvægtige fødevarer for at undgå, at hylderne bliver knust. Ved opbevaring af maden, holdes afstand fra indersiden; placer ikke de vandholdige fødevarer for tæt på køleskabets bagvæg, ellers kan de blive frosset.

Kategoriseret opbevaring af fødevarer: Fødevarer skal opbevares efter kategori med de fødevarer, du spiser hver dag, placeret foran på hylden, så varighed af døråbninger kan forkortes, og madspild som følge af temperaturskift kan undgås.

Strømbesparende tip: Lad varm mad køle ned til stuetemperatur, inden den lægges i køleskabet. Sæt den frosne mad i det friske madrum til optøning, de frosne fødevarer sænker temperaturen og afkøler den friske mad, hvilket sparer energi.

### Opbevaring af frugt og grøntsager

I tilfælde af køleapparater med kølerum, bør der gives en advarsel om, at visse typer friske grøntsager og frugter er følsomme over for kulde og derfor ikke er egnede til opbevaring i denne form for rum.

### Tips til at shoppe efter de frosne fødevarer

1. Når du køber frossen mad, skal du kigge på opbevaringsvejledningen på emballagen. Du vil være i stand til at gemme hver frosne fødevarer i den periode, der vises på stjerneklassifikationen. Dette er normalt den periode, der er angivet som "Bedst før X", der findes på forsiden af emballagen.
2. Kontroller temperaturen på det frosne opbevaringsrum i butikken, hvor du køber de frosne fødevarer.
3. Sørg for, at den frosne mads indpakning er i perfekt stand.
4. Køb altid frosne produkter sidst på din indkøbstur i supermarkedet.
5. Prøv at holde frossen mad sammen, mens du handler og på turen hjem, da dette vil hjælpe med at holde fødevarerne kølige.
6. Køb ikke frossen mad, medmindre du kan fryse den med det samme. Specielle isoleringsposer kan købes i de fleste supermarkeder og hardware-butikker. Disse holder de frosne fødevarer kolde længere.
7. For nogle fødevarer er det unødvendigt at optø dem før madlavning. Grøntsager og pasta kan lægges direkte i kogende vand eller dampkogning. Frosne saucer og supper kan lægges i en gryde og opvarmes forsigtigt, indtil de er optøede.
8. Brug kvalitetsfødevarer og håndter dem så lidt som muligt. Når fødevarer fryses i små mængder, vil det tage mindre tid for dem at fryse og optø.
9. Anslå mængden af fødevarer, der skal fryses op. Når du fryser store mængder frisk mad, skal du justere temperaturreguleringsknappen til den lave indstilling, hvor frysetemperaturen sænkes. Sådan kan fødevarer fryses op på en hurtig måde, mens fødevarer er frisk og velholdt.

## V. Tip til særlige behov

### Flytning af køleskab/fryser

#### • Placering

Placer ikke dit køleskab/fryser nær en varmekilde, f.eks. komfur, kedel eller radiator. Undgå direkte sollys i udhuse eller lignende.

#### • Plan

Sørg for, at dit køleskab/fryser står plant ved hjælp af de forreste justeringsfødder. Hvis det ikke står plant, påvirkes køle/fryserdækslets tætningssevne, eller det kan medføre driftsfejl i køleskabet/fryseren.

Efter at have fået køleskabet/fryseren i position, bør du vente i 4 timer før du bruger det, så kølemidlet kan opnå sin effekt.

#### • Installation

Undgå at dække eller blokere ventilationen eller ristene på dit apparat.

Når du er væk i længere tid

- Hvis apparatet ikke skal bruges i flere måneder, skal du slukke for det, og trække stikket ud af stikkontakten.
- Tag alle fødevarer ud.
- Rengør og tør det grundigt indvendigt. For at forhindre lugt og skimmelvækst skal du lade døren stå åben: sørg for at den står åben eller tag døren af, hvis det er nødvendigt.
- Hold det rensede apparat på et tørt, ventileret sted og væk fra varmekilder, læg apparatet plant og læg ikke tung genstande ovenpå det.
- Enheden bør ikke være tilgængelig for legende børn.

## VI. Vedligeholdelse og rengøring

 **Før rengøring skal du først tage stikket ud af kontakten: Undlad at sætte stikket i eller at sætte stikket i med en våd hånd, da der er risiko for elektrisk stød og skader. Spild ikke vand direkte på køleskabet for at undgå rust, strømsvigt og ulykker. Du må ikke række hænderne ned under køleskabets bund, da du kan blive ridset af skarpe metalkanter.**

### Intern rengøring og ekstern rengøring

Madrester i køleskabet kan forårsage dårlig lugt, så køleskabet skal rengøres regelmæssigt. Det friske madrum rengøres normalt en gang om måneden.

Fjern alle hylder, grøntsagsskuffen, flaskeholdere, dækplader og skuffer mv., og rengør dem med et blødt håndklæde eller en svamp dyppet i varmt vand eller et neutralt rengøringsmiddel.

Fjern støvet, der er akkumuleret på bagpanelet og sidepladerne på køleskabet.

Efter brug af vaskemiddel skal du sørge for at skylle med rent vand og tørre af.

 **Brug ikke hårde børster, stålborster, rengøringsmiddel, sæbepulver, alkalisk rengøringsmiddel, benzen, benzin, syre, varmt vand og andre ætsende eller opløselige midler til rensning af kabinettets overflade, dørpakning, dekorative plastdele mv. for at undgå skader.**

Tør forsigtigt dørpakningen, rengør rillen ved hjælp af en træpind ombundet med bomuld. Efter rengøringen skal du fastgøre de fire hjørner af dørpakningen og derefter indlejre den et segment ad gangen i dørsporet.

Afbrydelse af strømforsyningen eller fejl i kølesystemet

- Pas på de frosne fødevarer i tilfælde af længerevarende afbrydelse af køleapparatet (f.eks. afbrydelse af strømforsyningen eller fejl i kølesystemet).
- Prøv at åbne køleskabsdøren så lidt som muligt, så mad kan holdes sikkert og friskt i flere timer, selv i den varme sommer.
- Hvis du bliver varslet om strømafbrydelsen på forhånd :
  - 1) Juster termostaten til den maksimale tilstand en time i forvejen, så fødevarer bliver fuldt frosne (Indsæt ikke ny mad i denne tid!). Gendan temperaturindstillingerne til den oprindelige indstilling, når strømforsyningen bliver normal igen.
  - 2) Du kan også lave is med en vandtæt beholder, og lægge den i den øverste del af fryseren for at forlænge fristen for opbevaring af frisk mad.

 **Bemærk: Når køleskabet er i brug, er det bedst at bruge det hele tiden; og under normale omstændigheder må du ikke stoppe med at bruge det, for ikke at påvirke levetiden.**

### Afrimning

Efter nogen tid vil der blive dannet et tyndt lag frost på fryserummets indre væg (eller fordamper), som kan påvirke køleeffekten, hvis den overskrider 5 mm i tykkelse. I så fald skal du forsigtigt skrabe frosten ud med en isskraber i stedet for metal eller skarpe værktøjer. Frost skal fjernes hver 3. måned, og hvis den normale brug af skuffer og normal adgang til fødevarer påvirkes af frost, skal du sørge for at fjerne frosten rettidigt. Følg nedenstående trin for at afrime:

1. Tag de frosne fødevarer op, sluk for strømforsyningen, åbn køleskabsdøren, og fjern forsigtigt frost fra indersiden med en isskraber. For at fremskynde optøningsprocessen foreslås det at placere en skål varmt vand inde i køleskabet/fryseren, og når den solide is bliver løst, skal du bruge en isskraber til at skrabe den ud.
2. Efter afrimningen skal køleskabet/fryseren rengøres indvendigt, derefter tændes for strømforsyningen.



### Udskiftning af lyset

LED-lampen, der bruges til belysning af køleskabet, har lavt energiforbrug og lang levetid. I tilfælde af fejl bedes du kontakte eftersalgspersonalet for servicebesøg. Lamperne kan kun udskiftes af producenten sammen med en del af apparatet.

**Lampetype: LED-lampe.**

**Energieffektivitetsniveau: G**

 **Bemærk: Elektriske stød og brandulykker kan forekomme, hvis strømledningen og stikkene er beskadigede eller dækket af støv. Hvis der opstår uregelmæssigheder, skal du tage stikket ud af stikkontakten og kontakte sælgeren.**

## VII. Simpel fejlanalyse og -eliminering

Med hensyn til de følgende små fejl, er det ikke nødvendigt at kontakte teknisk servicepersonale for alle fejl; du kan forsøge at løse problemet.

Problem	Inspektion	Løsninger
<ul style="list-style-type: none"><li>Mangel på køling</li></ul>	<ul style="list-style-type: none"><li>Er stikket frakoblet?</li><li>Er afbrydere og sikringer gået?</li><li>Ingen el- eller ledningsbrud?</li><li>Hvor er køleskabet installeret? Er det placeret i altaner, garager, opbevaringsrum og andre steder, hvor den omgivende temperatur er under 10 °C?</li></ul>	<ul style="list-style-type: none"><li>Tag stikket ud og sæt det i igen.</li><li>Åben døren og kontroller om lampen er tændt.</li><li>Strømafbrydelse eller udløsning af ledninger</li><li>Installer køleskabet et sted, der er beskyttet, og omgivelsestemperaturen er over 10 °C. Hvis dit køleskab er installeret i for lav temperatur, fungerer det interne kølesystem muligvis ikke korrekt.</li></ul>
<ul style="list-style-type: none"><li>Unormal støj</li></ul>	<ul style="list-style-type: none"><li>Er køleskabet stabilt?</li><li>Når køleskabet til væggen?</li></ul>	<ul style="list-style-type: none"><li>Justering af køleskabets fødder.</li><li>Flyt væk fra væggen.</li></ul>
<ul style="list-style-type: none"><li>Dårlig køleevne</li></ul>	<ul style="list-style-type: none"><li>Lægger du varm mad eller for meget mad ind?</li><li>Åbner du ofte døren?</li><li>Sætter du madposer i klemme i døren?</li><li>Direkte sollys eller nær en ovn eller komfur?</li><li>Er der god ventilation?</li><li>Temperaturindstilling for høj?</li></ul>	<ul style="list-style-type: none"><li>Sæt mad i køleskabet, når den varme mad er kølet af.</li><li>Kontrol og lukning af døren.</li><li>Fjern køleskabet fra varmekilden.</li><li>Frigør plads for at opretholde god ventilation.</li><li>Indstilling til den passende temperatur.</li></ul>
<ul style="list-style-type: none"><li>Underlig lugt i køleskabet</li></ul>	<ul style="list-style-type: none"><li>Rådden mad?</li><li>Har du brug for at rense køleskabet?</li><li>Gemmer du mad med stærk smag?</li></ul>	<ul style="list-style-type: none"><li>Smid rådden mad ud.</li><li>Rengøring af køleskabet.</li><li>Indpak mad med stærk smag.</li></ul>

 **Bemærk:** Hvis ovenstående beskrivelser ikke kan anvendes til fejlfinding, må du ikke selv adskille og reparere apparatet. Reparationer udført af uerfarne individer kan forårsage skade eller alvorlige funktionsfejl. Kontakt din lokale forhandler, hvor dit køb blev foretaget. Dette produkt skal serviceres af en autoriseret ingeniør, og kun originale reservedele bør anvendes.

Når apparatet ikke er i brug i længere perioder, skal du afbryde strømforsyningen, fjerne alle fødevarer og rengøre apparatet, lad døren stå åben for at forhindre ubehagelige lugte.

## VIII. Certificeringer

Elektrisk information

Dette elektriske apparat skal være jordforbundet.

Dette produkt er forsynet med et stik, som er egnet til alle huse udstyret med stikkontakter, der opfylder de moderne specifikationer.

Hvis det monterede stik ikke passer til dine stikkontakter, skal det afskæres og bortskaffes omhyggeligt. For at undgå risiko for stød må du ikke sætte det kasserede stik i en stikkontakt.

Dette produkt overholder EØF-direktiverne.

## IX. Instruktioner til sikker bortskaffelse

### Bortskaffelse

Gamle apparater har stadig en vis merværdi. En miljøvenlig tilgang vil sikre, at værdifulde råvarer genanvendes.

Kølemidlet og isoleringsmaterialerne, der anvendes i dit apparat, kræver særlige bortskaffelsesprocedurer. Sørg for, at der ikke er rørskader på bagsiden af udstyret før håndtering.

Aktuel information om mulighederne for bortskaffelse af gammelt udstyr og emballage fra gammelt udstyr kan fås hos din lokale kommune.

## Korrekt bortskaffelse af dette produkt



Denne mærkning indikerer, at dette produkt ikke må bortskaffes sammen med andet husholdningsaffald i EU. For at forhindre skade på miljøet eller menneskers sundhed pga. ukontrolleret bortskaffelse af affald, genbruges det ansvarligt for at fremme bæredygtig genanvendelse af materielle ressourcer. For at returnere din brugte enhed skal du bruge retur- og indsamlingssystemerne eller kontakte forhandleren, hvor produktet blev købt. De kan tage dette produkt til miljømæssig sikker genanvendelse.

## Advarsler til bortskaffelse

- ※ Kølemiddel og cyclopentanskumaterialet, der anvendes til køleskabet, er brandfarlige. Derfor, når køleskabet skrottes, skal det holdes væk fra enhver ildkilde og genbruges af et specielt genbrugsfirma med tilsvarende kvalifikationer fremfor at bortskaffes ved forbrænding for at forhindre miljøskader mm.
- ※ Når køleskabet skrottes, skal du adskille dørene og fjerne pakningen på døren og hylderne; anbring døre og hylder på et sikkert sted for at forhindre, at et barn bliver fanget.

## Omvendt dørsving

1. Sørg for, at dit køleskab er frakoblet.
2. Luk huldæksler og skruer , Luk derefter topdækslet op, og fjern de tre skruer, der fastgør det øverste hængsel til døren, og fjern derefter hængslet.

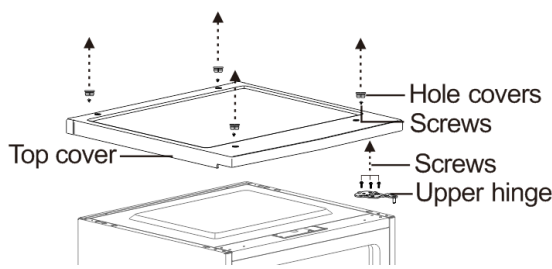

3. Fjern døren til køleskabet fra kabinettet.
4. Fjern skruerne, der fastgør det nederste hængsel til kabinets højre side, og fjern derefter hængslet.

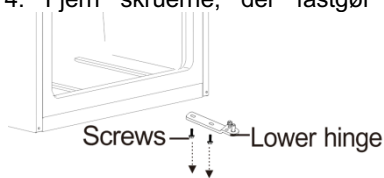

5. Fjern skiven og møtrikken, der fastgør stiftakslen til det højre hul på det nederste hængsel, og fjern derefter skaftet

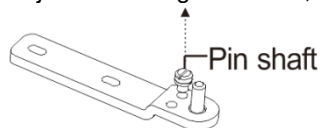

6. Sæt tappeakslen i det venstre hul på det nederste hængsel, og fastgør derefter skaftet med skiven og møtrikken.

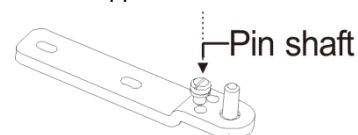

7. Installer det nederste hængsel på kabinets venstre side.
10. Fjern skruen, der fastgør dørstoppet nederst til højre på døren til køleskabet, fjern derefter dørstoppet, og monter det nederst til venstre.

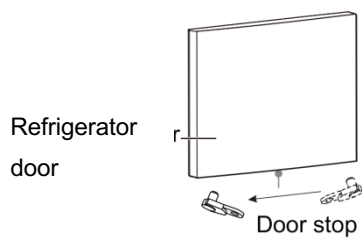

8. Installer døren til køleskabet.

9. Flyt dørbøsningen fra øverste højre side af køleskabsdøren til den øverste venstre side af døren. Og flyt venstre huldæksel til højre side.

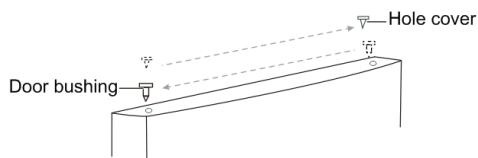

10. Fastgør det øverste hængsel til kabinets øverste venstre side med de tre skruer, du tidligere har fjernet. Før du spænder de øverste hængselsskruer, skal du sørge for, at dørens top er i niveau med kabinettet, og at gummipakningen giver en god tætning.

11. Installer topdækslet over kabinettet.

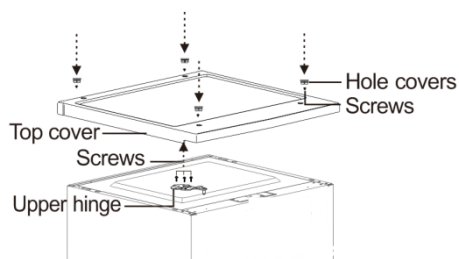

## Overensstemmelseserklæring

### CE-overensstemmelseserklæring

Dette apparat er fremstillet efter de strengeste standarder og overholder al gældende lovgivning, lavspændingsdirektivet (LVD) og elektromagnetisk kompatibilitet (EMC).



### UKCA overensstemmelseserklæring

Dette apparat er fremstillet efter de strengeste standarder og overholder al gældende lovgivning.



Dear users, this manual contains the product's basic knowledge, how to use it, fault diagnosis and basic troubleshooting methods. In order to better understand and use this product, please take good care of this manual and read it carefully

## I. SAFETY

### WARNING!

It is hazardous for anyone other than authorized service personnel to carry out servicing or repairs which involves the removal of covers. To avoid the risk of an electric shock do not attempt to repair this appliance yourself.

### WARNING!

Risk of fire / flammable materials.



### Safety tips

Do not use electrical appliances such as a hair dryer or heater to defrost your Fridge/Freezer.

Containers with flammable gases or liquids can leak at low temperatures.

Do not store any containers with flammable materials, such as spray cans, fire extinguisher refill cartridges etc. in the Fridge/Freezer.

Do not place carbonated or fizzy drinks in the Freezer compartment. Ice lollies can cause "Frost/Freeze burns". If consumed straight from the Fridge/Freezer.

Do not remove items from the Fridge/Freezer compartment if your hands are damp/wet, as this could cause skin abrasions or "Frost/Freezer burns". Bottles and cans must not be placed in the Freezer compartment as they can burst when the contents freeze.

Manufacturer's recommended storage times should be adhered to. Refer to relevant instructions.

Do not allow children to tamper with the controls or play with the Fridge/Freezer. The Fridge/Freezer is heavy. Care should be taken when moving it. It is dangerous to alter the specification or attempt to modify this product in any way.

Do not store inflammable gases or liquids inside your Fridge/Freezer.

If the power cable is damaged, it must be replaced by the manufacturer, its service agent or similarly qualified persons in order to avoid a hazard.

This appliance can be used by children aged from 8 years and above and persons with reduced physical, sensory or mental capabilities or lack of experience and knowledge if they have been given supervision or instruction concerning use of the appliance in a safe way and understand the hazards involved. Children shall not play with the appliance. Cleaning and user maintenance shall not be made by children without supervision.

This refrigerating appliance is not intended to be used as a built-in appliance.

This appliance is intended to be used in household and similar applications such as

- staff kitchen areas in shops, offices and other working environments;
- farm houses and by clients in hotels, motels and other residential type environments;
- bed and breakfast type environments;
- catering and similar non-retail applications.

Keep ventilation openings, in the appliance enclosure or in the built-in structure, clear of obstruction.

Do not use mechanical devices or other means to accelerate the defrosting process, other than those recommended by the manufacturer.

Do not damage the refrigerant circuit.

Do not use electrical appliances inside the food storage compartments of the appliance, unless they are of type recommended by the manufacturer.

**D**o not store explosive substances such as aerosol cans with a flammable propellant in this appliance.

**T**his appliance is not intended for use by persons (including children) with reduced physical, sensory or mental capabilities, or lack of experience and knowledge, unless they have been given supervision or instruction concerning use of the appliance by a person responsible for their safety. Children should be supervised to ensure that they do not play with the appliance.

– **WARNING:** Keep ventilation openings, in the appliance enclosure or in the built-in structure, clear of obstruction.

– **WARNING:** Do not use mechanical devices or other means to accelerate the defrosting process, other than those recommended by the manufacturer.

– **WARNING:** Do not damage the refrigerant circuit.

– **WARNING:** Do not use electrical appliances inside the food storage compartments of the appliance, unless they are of the type recommended by the manufacturer.

– **WARNING:** Refrigerating appliances – in particular a refrigerator-freezer Type I – might not operate consistently (possibility of defrosting of contents or temperature becoming too warm in the frozen food compartment) when sited for an extended period of time below the cold end of the range of temperatures for which the refrigerating appliance is designed;

– **WARNING:** The necessity that, for doors or lids fitted with locks and keys, the keys be kept out of the reach of children and not in the vicinity of the refrigerating appliance, in order to prevent children from being locked inside.

– **WARNING:** The refrigerant used in your appliance and insulation materials requires special disposal procedures.

– **WARNING:** When positioning the appliance, ensure the supply cord is not trapped or damaged.

– **WARNING:** Do not locate multiple portable socket-outlets or portable power supplies at the rear of the appliance

Children aged from 3 to 8 years are allowed to load and unload refrigerating appliances.

To avoid contamination of food, please respect the following instructions:

– Opening the door for long periods can cause a significant increase of the temperature in the compartments of the appliance.

– Clean regularly surfaces that can come in contact with food and accessible drainage systems.

– Clean water tanks if they have not been used for 48 h; flush the water system connected to a water supply if water has not been drawn for 5 days.

– Store raw meat and fish in suitable containers in the refrigerator, so that it is not in contact with or drip onto other food.

– Two-star frozen-food compartments are suitable for storing pre-frozen food, storing or making ice-cream and making ice cubes.

– One-, two- and three-star compartments are not suitable for the freezing of fresh food.

– If the refrigerating appliance is left empty for long periods, switch off, defrost, clean, dry, and leave the door open to prevent mould developing within the appliance.

## Electrical Connection

### ⚡WARNING⚡

This appliance should be properly grounded for your safety. The power cord of this appliance is equipped with a three-prong plug which mates with the standard three prong wall outlets to minimize the possibility of electrical shock.

Do not, under any circumstances, cut or remove the third ground prong from the power cord supplied.

This refrigerator appliance requires a standard 220-240VAC 50Hz electrical outlet with three-prong ground.

This refrigerator appliance is not designed to be used with an inverter.

The cord should be secured behind the appliance and not left exposed or dangling to prevent accidental injury.

Never unplug the refrigerator by pulling the power cord. Always grip the plug firmly and pull straight out from the receptacle.

Do not use an extension cord with this appliance. If the power cord is too short, have a qualified electrician or service technician install an outlet near the appliance. Use of an extension cord can negatively affect the performance of the unit. Improper use of the grounded plug can result in the risk of electrical shock. If the power cord is damaged, have it replaced by an authorized service center.

## Climate Range

The information about the climate range of the appliance is provided on the rating plate. It indicates at which ambient temperature (that is, room temperature, in which the appliance is working) the operation of the appliance is optimal (proper).

Climate range	Permissible ambient temperature
SN	from +10°C to +32°C
N	from +16°C to +32°C
ST	from +16°C to +38°C
T	from +16°C to +43°C

Note: Given the limit values of the ambient temperature range for the climate classes for which the refrigerating appliance is designed and the fact that the internal temperatures could be affected by such factors as location of the refrigerating appliance, ambient temperature and the frequency of door opening, the setting of any temperature control device might have to be varied to allow for these factors, if appropriate.



Note: When operating in an environment other than the specified climate type (i.e., beyond the rated ambient temperature range), the appliance may not be able to maintain the desirable compartment temperatures.

### Locks

If your Refrigerator is fitted with a lock, keep the key out of reach and not in the vicinity of the appliance to prevent children being entrapped. When disposing of an old Refrigerator, break off any old locks or latches as a safeguard.

### Freon-free

The freon-free refrigerant (R600a) and the foaming insulation material (cyclopentane) that is environmentally friendly are used for the refrigerator, causing no damage to the ozone layer and having a very small impact on the global warming. R600a is flammable, and sealed in a refrigeration system, without leakage during normal use. But, in case of refrigerant leakage due to the refrigerant circuit being damaged, be sure to keep the appliance away from open flames and open the windows for ventilation as quickly as possible.

## II. Product Features

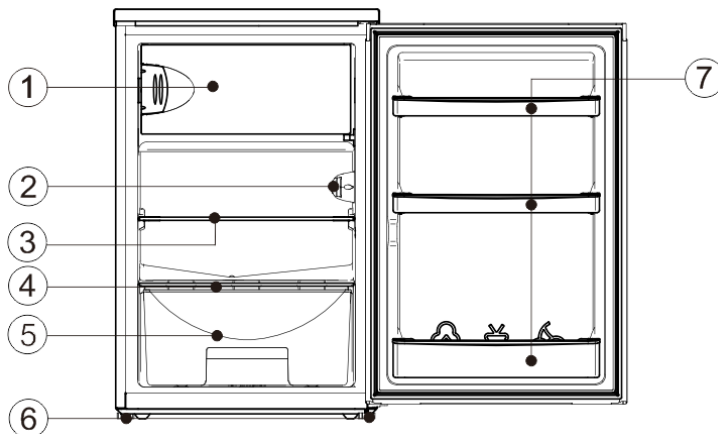

No	Description
1	Freezer Door
2	Thermostat
3	Refrigerator Glass Shelf
4	Crisper cover
5	Crisper
6	Adjustable Feet
7	Bottle frames

Due to technological innovations, the product descriptions in this manual may not be completely consistent with your refrigerator. Detailed information is in accordance with the final product.

## III. Preparations for use

### Installation location:

#### 1. Ventilation condition

The position you select for the refrigerator installation should be well-ventilated and has less hot air. Do not locate the refrigerator near a heat source such as cooker, and avoid it from direct sunlight, thus guaranteeing the refrigeration effect while saving energy consumption. Do not locate the refrigerator in the damp place, so as to prevent the refrigerator from rusting and leaking electricity. The result of the total space of the room in which the refrigerator is installed being divided by the refrigerant charge amount of the refrigerator shall not be less than 8 g/ M<sup>3</sup>.

Note: The amount of refrigerant charged for the refrigerator can be found on the nameplate.

#### 2. Heat dissipation space

When working, the refrigerator gives off heat to surroundings. Therefore, at least 30mm of free space should be spared at the top side, more than 100mm on both sides, and above 50mm at the back side of the refrigerator.

Dimensions in mm:

W	D	H	A	B	C(°)	E	F
549	557	845	915	1058	125±5	50	100

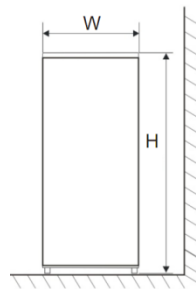

Fig. 1

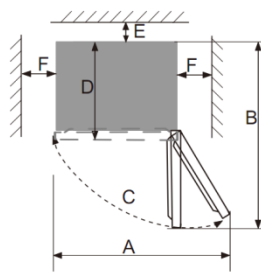

Fig. 2

Note: Figure 1, Figure 2 only illustrate the space demand of the product.

### 3. Level ground

Place the refrigerator on the solid and flat ground (floor) to keep it stable, or else, it will give rise to vibration and noise. When the refrigerator is placed on such flooring materials as carpet, straw mat, polyvinyl chloride, the solid backing plates should be applied underneath the refrigerator, so as to prevent color change due to heat dissipation.



Unobstructed ventilation shall be maintained around the appliance or in an embedded structure.

## Preparations for use

### 1. Standing time

After the refrigerator is properly installed and well cleaned, do not switch it on immediately. Make sure to energize the refrigerator after more than 1 hour's standing, so as to ensure its normal operation.

### 2. Cleaning

Confirm the accessory parts inside the refrigerator and wipe the inside with a soft cloth.

### 3. Power-on

Insert the plug into the solid socket to start the compressor. After 1 hour, open the refrigerator door, if the temperature inside the refrigerator compartment drops obviously, it indicates the refrigeration system is working normally.

### 4. Storage of food

After the refrigerator runs for a period of time, the internal temperature of the refrigerator will be automatically controlled according to the user's temperature setting. After the refrigerator is fully cooled, put in foods, which usually need 2~3 hours to be fully cooled. In summer, when the temperature is high, it takes more than 4 hours for the foods to be fully cooled (Try to open the refrigerator door as less as possible before the internal temperature cools down).



If the refrigerator is installed in the moisture place, make sure to check whether the ground wire and leakage circuit breaker are normal. If vibration noises are produced due to the refrigerator contacting the wall or if the wall gets blackened by air convection around the compressor, move the refrigerator away from the wall. Setting up the refrigerator may cause jamming noise or image chaos to the mobile phone, fixed-line telephone, radio receiver, television surrounding it, so try to keep the refrigerator as far away as possible in such case.

## IV. Functions

### Temperature selection

The temperature of the appliance can be adjusted by turning the thermostat dial.

- The thermostat can be set between 1 and 7.
- 1 is the warmest setting.
- 7 is the coldest setting.
- The recommended setting is 4.
- Set the dial to OFF to turn off the cooling function.

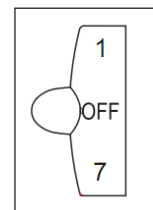

Internal temperature of the appliance can vary based on ambient temperature, the quantity of items stored and how frequently the door is opened.

**Notes:** The thermostat setting of '6' or '7' is suitable when ambient temperature is under 16 ° C, but it may lead to ice formation if the refrigerator keeps running at such setting for a long time under the normal ambient temperature, which belongs to normal phenomenon. In such case, it is recommended to adjust back the thermostat setting appropriately.

## V. Instructions for food storage

### Precautions for use

- The appliance might not operate consistently (there is possibility of defrosting or temperature becoming too warm in the frozen food compartment) when sited for an extended period of time below the cold limit of the temperature range for which the refrigerating appliance is designed
- The information of climate type of the appliance is provided on the rating plate.
- The internal temperature could be affected by such factors as the location of refrigerating appliance, ambient temperature, and frequency of door open, etc., and if appropriate, a warning that setting of any temperature control device might have to be varied to allow for these factors should be made.

- Effervescent drinks should not be stored in the freezer compartment or the low-temperature compartment, and some products such as water ices should not be consumed too cold.

#### **Food storage location**

Due to the cold air circulation in the refrigerator, the temperature of each area in the refrigerator is different, so different kinds of food should be placed in different areas.

The fresh food compartment is suitable for the storage of such foods as need not to be frozen, the cooked food, beer, eggs, some condiments that need cold preservation, milk, fruit juice, etc. The crisper box is suitable for the preservation of vegetables, fruits, etc.

The freezer compartment is suitable for the storage of ice cream, frozen food and the foods to be preserved for a long time.

#### **Use of the fresh food compartment**

Set the temperature of the fresh food storage compartment between 2 °C ~ 8 °C, and store the foods that are intended for short-term storage, or to be eaten at any time in the fresh food compartment.

Fridge shelf: When removing the shelf, lift it up first, and then pull it out; and when installing the shelf, place it into position before putting it down. (For the two-section shelf, push the first section to the rear end, and then pull the second section out). Keep the shelf rear flange upward, to prevent foods from contact the liner wall. When taking out or putting in the shelf, hold it firmly, and handle with care to avoid damage.

Crisper box: Pull out the crisper box for access to food. After using or cleaning the cover plate of the crisper box, be sure to put it back onto the crisper, so that the internal temperature of the crisper box will not be affected.

#### **Tips for shopping the frozen foodss**

1. When you are buying frozen food, look at the Storage Guidelines on the packaging. You will be able to store each item of frozen food for the period shown against the star rating. This is usually the period stated as “Best to use them before\*”, found on the front of the packaging.
2. Check the temperature of the frozen food cabinet in the shop where you buy the frozen foods.
3. Make sure the frozen food package is in perfect condition.
4. Always buy frozen products last on your shopping trip or visit to the supermarket.
5. Try to keep frozen food together whilst shopping and on the journey home, as this will help to keep the food cooler.
6. Don't buy frozen food unless you can freeze it straight away. Special insulated bags can be bought from most supermarkets and hardware shops. These keep the frozen foods cold longer.
7. For some foods, thawing before cooking is unnecessary. Vegetables and pasta can be added directly to boiling water or steam cooked. Frozen sauces and soups can be put into a saucepan and heated gently until thawed.
8. Use quality food and handle it as little as possible. When foods are frozen in small quantities, it will take less than for them to freeze up and thaw.
9. Estimate the amount of foods to be frozen up. When freezing large amounts of fresh food, adjust the temperature control knob to the low mode, with the freezer temperature lowered. So, foods can be frozen up in fast manner, with the food freshness well kept.

#### **Cautions for food storage**

You'd better clean the foods and wipe them dry before storing them inside the refrigerator. Before foods are put in the refrigerator, it is advisable to seal them up, so as to prevent water evaporation to keep fresh fruits and vegetables on one hand, and prevent taint of odor on the other hand.

Do not put too many or too weight foods inside the refrigerator. Keep enough space between foods; if too close, the cold air flow will be blocked, thus affecting the refrigeration effect. Do not store excessive or overweight foods, to avoid the shelf from being crushed. When storing the foods, keep a distance away from the inner wall; and do not place the water-rich foods too close to the fridge rear wall, lest they get frozen on the inner wall.

Categorized storage of foods: Foods should be stored by category, with the foods you eat every day placed in front of the shelf, so that the door open duration can be shortened and food spoilage due to expiration can be avoid.

Energy-saving tips: Allow the hot food cool down to the room temperature before putting it in the refrigerator. Put the frozen food in the fresh food compartment to thaw, using the low temperature of the frozen food to cool the fresh food, thus saving energy.

#### **Storage of fruits and vegetables**

In the case of refrigerating appliances with chill compartment, a statement to the effect that some types of fresh vegetables and fruits are sensitive to cold and therefore are not suitable for storage in this kind of compartment should be made.

## **VI. Tips for special needs**

### **Moving the refrigerator/freezer**

#### **•Location**

Do not place your refrigerator/freezer near a heat source, e.g. cooker, boiler or radiator. Avoid it from direct sunlight in out-buildings or sun lounges.

#### **•Leveling**

Make sure to level your refrigerator/freezer using the front leveling feet. If not level, the refrigerator/freezer door gasket sealing performance will be affected, or even it may lead to the operating failure of your refrigerator/freezer.

After locating the refrigerator/freezer in position, wait for 4 hours before using it, so as to allow the refrigerant to settle.

#### **•Installation**



Do not cover or block the vents or grilles of your appliance.

When you are out for a long time

- If the appliance will not be used for several months, turn it off first, and then unplug the plug from the wall outlet.
- Take out all foods.
- Clean and dry the interior thoroughly. To prevent odor and mold growth, leave the door ajar: block it open or have the door removed if necessary.
- Keep the cleaned appliance in a dry, ventilated place and away from the heat source, place the appliance smoothly, and do not place heavy objects on top of it.
- The unit should not be accessible to child's play.

## VII. Maintenance and cleaning



Before cleaning, unplug the power plug first; Do not plug in or plug out the plug with wet hand, because there is a risk of electric shock and injury. Do not spill water directly on the refrigerator, to avoid rust, electricity leakage and accidents. Do not stretch your hands into the bottom of the refrigerator, since you might be scratched by sharp metal corners.

### Internal cleaning and external cleaning

The food residuals in the refrigerator are liable to produce bad odor, so the refrigerator must be cleaned regularly. The fresh food compartment is usually cleaned once a month.

Remove all shelves, crisper box, bottle racks, cover board, and drawers etc., and clean them with a soft towel or sponge dipped in warm water or neutral detergent.

Clear off the dusts accumulated on the rear panel and side plates of the refrigerator often.

After using detergent, be sure to rinse it with clean water, and then wipe it dry.



Do not use bristle brush, steel wire brush, detergent, soap powder, alkaline detergent, benzene, gasoline, acid, hot water and other corrosive or soluble items to cleanse the cabinet surface, door gasket, plastic decorative parts, etc., so as to avoid damage.

Carefully wipe dry the door gasket, clean the groove using a wooden chopstick wrapped with cotton string. After the cleaning, fix the four corners of the door gasket first, and then embed it segment by segment into the door groove.

Interruption of power supply or failure of the refrigerating system

- Take care of the frozen foods in the event of an extended non-running of the refrigerating appliance (such as interruption of power supply or failure of the refrigerating system).
- Try to open the refrigerator door as less as possible, in this way can food safely and freshly kept for hours even in hot summer.
- If you get the power outage notice in advance:
  - 1) Adjust the thermostat knob to the high mode an hour in advance, so that foods get fully frozen (Do not store new food during this time!). Restore the temperature mode to the original setting when power supply becomes normal in a timely manner.
  - 2) You can also make ice with a watertight container, and put it in the upper part of the freezer, so as to extend the time for fresh food to be stored.



Note: Once the refrigerator is used, you'd better use it continuously; and under normal circumstance, do not stop its use, so as not to affect the service life.

### Changing the lamp

**The LED lamp is used by the refrigerator for lighting, which features low energy consumption and long service life. In case of any abnormality, please contact the after-sales personnel for visiting service. The LED lamps can only be replaced by the after-sales personnel.**

**Lamp type: LED light.**

**Energy efficiency level: G**

### Safety-check after maintenance

Is the power cord broken or damaged?

Is the power plug firmly inserted into the socket?

Is the power plug abnormally overheat?



Note: Electric shock and fire accident may be caused in case the power cord and plug is damaged or stained by dust. If any abnormality, please unplug the power plug and get in contact with the vendor.

### How to disassemble the parts.

#### Shelf:

Hold one end of the shelf, and lift it up while pulling it outward.

#### Flip cover:

Keep the flip cover in the vertical direction, align it with the rotating shaft opening on the right side, and pull it outward to remove it;



During use of the refrigerator, do not close the door when the flip cover is opened, to avoid damaging the refrigerator door!

## VIII. Simple fault analysis and elimination

With regard to the following small faults, not every failure needs to be fixed by the technical service personnel; you can try to solve the problem.

Case	Inspection	Solutions
• Completely non-refrigeration	<ul style="list-style-type: none"> <li>• Is power plug off?</li> <li>• Are breakers and fuses broken?</li> <li>• No electricity or line trip?</li> <li>• Where is the refrigerator installed? Is it placed in balconies, garages, storage rooms and other places where the ambient temperature is below 10°C?</li> </ul>	<ul style="list-style-type: none"> <li>• Re-plug</li> <li>• Opening the door and checking whether the lamp is lit.</li> <li>• Power outage or line tripping?</li> <li>• Install refrigerator in a location that is protected and the ambient temperature is above 10 °C . If your refrigerator is installed in too low temperature, the internal cooling system may not work correctly.</li> </ul>
• Abnormal noise	<ul style="list-style-type: none"> <li>• Is refrigerator stable?</li> <li>• Does refrigerator reach the wall?</li> </ul>	<ul style="list-style-type: none"> <li>• Adjusting refrigerator's adjustable feet.</li> <li>• Off the wall.</li> </ul>
• Poor refrigerating efficiency	<ul style="list-style-type: none"> <li>• Do you put hot food or too much food?</li> <li>• Do you open the door frequently?</li> <li>• Do you clip food bag to the seal of door?</li> <li>• Direct sunlight or near a furnace or stove?</li> <li>• Is it well-ventilated?</li> <li>• Temperature setting in too high?</li> </ul>	<ul style="list-style-type: none"> <li>• Putting food into refrigerator when hot food becomes cool.</li> <li>• Checking and closing the door.</li> <li>• Removing the refrigerator from the heat source.</li> <li>• Emptying the distance to maintain good ventilation.</li> <li>• Setting to the appropriate temperature.</li> </ul>
• Peculiar smell in refrigerator	<ul style="list-style-type: none"> <li>• Any spoiled food?</li> <li>• Do you need to clean refrigerator?</li> <li>• Do you pack food of strong flavors?</li> </ul>	<ul style="list-style-type: none"> <li>• Throwing away spoiled food.</li> <li>• Cleaning refrigerator.</li> <li>• Packing food of strong flavors.</li> </ul>

 Note: If the above descriptions are inapplicable to troubleshooting, do not disassemble and repair it yourself. Repairs carried out by inexperienced persons may cause injury or serious malfunctioning. Contact the local store where your purchase was made. This product should be serviced by an authorized engineer and only genuine spare parts should be used.

When the appliance is not in use for long periods, disconnect from the electricity supply, empty all foods and clean the appliance, leaving the door ajar to prevent unpleasant smells.

## IX. Certifications

Electrical information

This electrical appliance must be grounded.

This product is equipped with a plug, which is suitable for all houses equipped with sockets meeting the current specifications

If the fitted plug is not suitable for your socket outlets, it should be cut off and carefully disposed of. To avoid a possible shock hazard, do not insert the discarded plug into a socket.

This product complies the EEC directives.

## X. Safe recovery instructions

### Disposal

Old appliances still have some surplus value. An environmentally friendly approach will ensure that valuable raw materials are recycled.

The refrigerants used in your equipment and insulation materials require special handling procedures. Make sure there is no pipe damage on the back of the equipment before handling.

Up-to-date information on the options for disposing of old equipment and packaging from old equipment can be obtained from the local municipal office.

Correct Disposal of this product	
	<p>This marking indicates that this product should not be disposed with other household wastes throughout the EU. To prevent possible harm to the environment or human health from uncontrolled waste disposal, recycle it responsibly to promote the sustainable reuse of material resources. To return your used device, please use the return and collection systems or contact the retailer where the product was purchased. They can take this product for environmentally safe recycling.</p>

### Warnings for disposal

➤ Refrigerant and cyclopentane foaming material used for the refrigerator are flammable. Therefore, when the

refrigerator is scrapped, it shall be kept away from any fire source and be recovered by a special recovering company with corresponding qualification other than be disposed by combustion, so as to prevent damage to the environment or any other harm.

- When the refrigerator is scrapped, disassemble the doors, and remove gasket of door and shelves; put the doors and shelves in a proper place, so as to prevent trapping of any child.

## Reversing the Door Swing

1. Make sure that your refrigerator is unplugged.
2. Pry hole covers and screws, then pry the top cover up and remove the three screws that secure the upper hinge to the door, then remove the hinge.

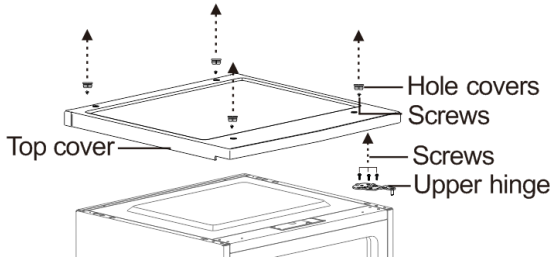

3. Remove the refrigerator compartment door from the cabinet.

4. Remove the screws that secure the lower hinge to the right side of the cabinet, then remove the hinge.

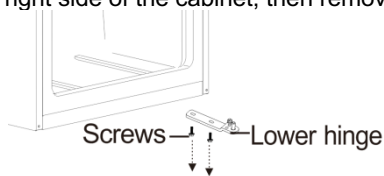

5. Remove the washer and nut that secure the pin shaft to the right hole on the lower hinge, then remove the shaft

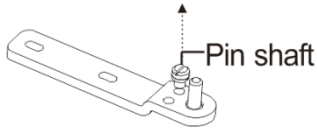

6. Insert the pin shaft into the left hole on the lower hinge, then secure the shaft with the washer and nut.

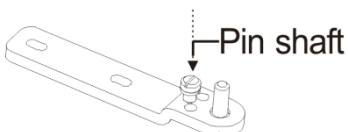

7. Install the lower hinge on the left side of the cabinet.
10. Remove the screw that secures the door stop from the bottom right of the refrigerator compartment door, then remove the door stop and install to the bottom left side.

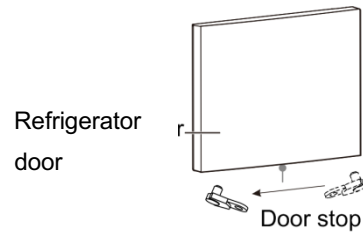

8. Install the refrigerator compartment door.
9. Move the door bushing from the top right side of the refrigerator door to the top left side of the door. And move the left hole cover to the right side.

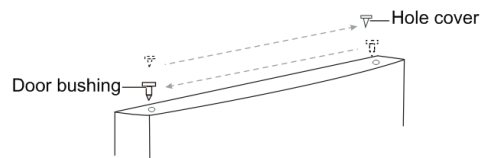

10. Secure the upper hinge to the top left side of the cabinet with the three screws you removed previously. Before you tighten the upper hinge screws, make sure that the top of the door is level with the cabinet and that the rubber gasket makes a good seal.
11. Install the top cover over the cabinet.

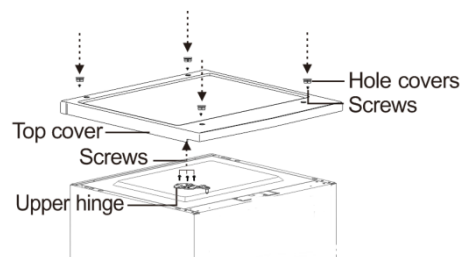

## Declaration of conformity

### CE declaration of conformity

This appliance has been manufactured to the strictest standards and complies with all applicable legislations, Low Voltage Di-rective (LVD) and Electromagnetic Compatibility (EMC).



## UKCA:n vaatimustenmukaisuusvakuutus

Tämä laite on valmistettu tiukimpien standardien mukaan ja noudattaa kaikkia soveltuvia lakeja.



# KYL- OCH FRYSSKÅP

## INSTRUKTIONSHANDBOK

Kära användare, den här handboken innehåller produktens grundläggande kunskap, hur man använder den, feldiagnos och grundläggande felsökningsmetoder. För att bättre förstå och använda denna produkt, ta hand om denna handbok och läs den noggrant.

# I. SÄKERHET



## VARNING!

Det är farligt för någon annan än auktoriserad servicepersonal att utföra service eller reparationer som innebär att du tar bort skydd. Försök inte reparera apparaten själv för att undvika risk för elektrisk stöt.

## VARNING!

Brandrisk/brandfarliga material.



## Säkerhetstips

**A**nvänd inte elektriska apparater som en hårtork eller värmare för att tina din kyl/frys.

**B**ehållare med brandfarliga gaser eller vätskor kan läcka vid låga temperaturer.

**F**örvara inga behållare med lättantändligt material, såsom sprayburkar, brandsläckningspatroner etc. i kylan/frysen.

Placera inte kolsyrade eller kolsyrade drycker i frysacket. Glass kan orsaka "Frost/Freeze Burns". Om det konsumeras direkt från kylan/frysen.

**T**a inte bort föremål från kyl-/frysacket om dina händer är fuktiga/våta, eftersom det kan orsaka hudskador eller "frost/frysskador". Flaskor och burkar får inte placeras i frysacket eftersom de kan spricka när innehållet fryser. Tillverkarens rekommenderade lagringstider bör följas. Se relevanta instruktioner.

**L**åt inte barn manipulera med kontrollerna eller leka med kylan/frysen. Kyl/frysen är tung. Var försiktig när du flyttar den. Det är farligt att ändra specifikationen eller försöka modifiera den här produkten på något sätt.

**F**örvara inte lättantändliga gaser eller vätskor i kylan/frysen.

Om sladden är skadad måste den bytas ut av tillverkaren, dess servicetekniker, eller liknande kvalificerad person för att undvika fara.

**D**enna enhet kan användas av barn från 8 år och uppåt, och av personer med nedsatt fysisk, sensorisk eller mental förmåga eller brist på erfarenhet och kunskap, om de har fått tillsyn eller instruktioner om användningen av enheten på ett säkert sätt, och förstår farorna som är involverade. Barn får inte leka med enheten. Rengöring och användarunderhåll ska inte genomföras av barn utan tillsyn.

## Denna kylapparat är inte avsedd att användas som en inbyggd apparat.

**D**en här apparaten är avsedd att användas i hemmets kök och i liknande tillämpningar såsom:

Personalkök i butiker, kontor eller andra arbetsplatser, bondgårdar.

- Bondgårdar och av kunder i hotell, motell och andra bostadsmiljöer;

Bed and breakfast-miljöer.

- Catering och liknande icke-detaljhandelstillämpningar.

**H**åll ventilationsöppningar, i höljet eller i den inbyggda strukturen, fritt från hinder.

**A**nvänd inga mekaniska apparater eller andra metoder för att påskynda avfrostningen utom de som rekommenderats av tillverkaren.

**S**kada inte kylkretsen.

**A**nvänd inte elektriska apparater i apparatens förvaringsfack, såvida detta inte rekommenderas av deras respektive

tillverkare.

**F**örvara inte explosiva ämnen som aerosolburkar med ett brännbart drivmedel i denna apparat.

Denna apparat är inte avsedd för användning av personer (inklusive barn) med nedsatt fysisk, sensorisk eller mental förmåga, eller som saknar erfarenhet och kunskap, såvida de inte har fått tillsyn eller instruktioner om användning av apparaten av en person som är ansvarig för deras säkerhet. Barn bör övervakas så att de inte leker med apparaten.

- **VARNING:** Förvara ventilationsöppningar, i apparatens hölje eller i den inbyggda strukturen, utan hinder.

Använd inga mekaniska apparater eller andra metoder för att påskynda avfrostningen utom de som rekommenderats av tillverkaren.

- **VARNING:** Skada inte kylmedelskretsen.

Använd inte elektriska apparater i apparatens förvaringsfack, såvida detta inte rekommenderas av deras respektive tillverkare.

- **VARNING:** Kylanordningar - i synnerhet en kyl-frys typ I - kanske inte fungerar konsekvent (möjlighet till avfrostning av innehållet eller temperaturen blir för varm i frysfacket) när den placeras under en längre tid under den kalla änden av temperaturintervall för vilket kylanordningen är konstruerad;

- **VARNING:** Nödvändigheten att för dörrar eller lock är försedda med lås och nycklar ska nycklarna förvaras utom räckhåll för barn och inte i närheten av kylanordningen för att förhindra att barn låses inuti.

- **VARNING:** Köldmediet som används i din apparat och isoleringsmaterial kräver särskilda avfallshanteringsmetoder.

- **VARNING:** När du placerar apparaten, se till att nätsladden inte sitter fast eller skadad.

- **VARNING:** Placera inte flera bärbara uttag eller bärbara nätaggregat på baksidan av apparaten

Barn i åldrarna 3 till 8 år får ladda och lossa kylapparater.

För att undvika kontamination av mat, följ följande instruktioner:

- Öppning av dörren under långa perioder kan orsaka en avsevärd ökning av temperaturen i apparatens fack.

- Rengör regelbundet ytor som kan komma i kontakt med livsmedel och tillgängliga avloppssystem.

- Rengör vattentankar om de inte har använts på 48 timmar. spola vattensystemet som är anslutet till en vattenförsörjning om vatten inte har dragits ut på 5 dagar.

- Förvara rått kött och fisk i lämpliga behållare i kylskåpet så att det inte kommer i kontakt med eller droppa på annan mat.

- Tvåstjärniga frysta livsmedelsfack är lämpliga för förvaring av förfrysta livsmedel, förvaring eller tillagning av is-grädde och göra isbitar.

- En-, två- och trestjärniga fack är inte lämpliga för frysning av färsk mat.

- Om kylvikten står tom under långa perioder, stäng av den, avfropa, rengör, torka och låt dörren vara öppen för att förhindra att mögel utvecklas i apparaten.

## Elektrisk anslutning

### ⚡VARNING⚡

Denna apparat ska vara ordentligt jordad för din säkerhet. Nätkabeln till denna apparat är utrustad med en trepunktsplugg som passar ihop med de tre vägguttagens standarduttag för att minimera risken för elektrisk stöt.

Klipp eller ta inte bort den tredje jordstiften från den medföljande nätsladden.

Denna kylskåp kräver ett vanligt 220-240VAC 50Hz eluttag med trekantig jord.

Detta kylskåp är inte avsedd att användas med en växelriktare.

Sladden ska säkras bakom apparaten och inte lämnas frilagd eller dinglande för att förhindra oavsiktlig personskada.

Koppla aldrig ur kylskåpet genom att dra i nätsladden. Ta alltid tag i kontakten ordentligt och dra rakt ut ur uttaget.

Använd inte en förlängningssladd med den här apparaten. Om nätkabeln är för kort, låt en kvalificerad elektriker eller servicetekniker installera ett eluttag nära apparaten. Användning av en förlängningssladd kan påverka enhetens prestanda negativt.

Felaktig användning av den jordade kontakten kan leda till risk för elektrisk stöt. Om nätsladden är skadad, byt den till ett auktoriserat servicecenter.

### Klimatintervall

Informationen om apparatens klimatintervall finns på typskylten. Den anger vid vilken omgivningstemperatur (det vill säga rumstemperatur, där apparaten arbetar) att apparaten fungerar optimalt (korrekt).

Klimatintervall	Tillåten omgivningstemperatur
SN	från + 10 ° C till + 32 ° C
N	från + 16 ° C till + 32 ° C
ST	från + 16 ° C till + 38 ° C
T	från + 16 ° C till + 43 ° C

Anmärkning : Med tanke på gränsvärdena för omgivningstemperaturområdet för de klimatklasser som kylvikten är avsedd för och det faktum att de inre temperaturerna kan påverkas av faktorer som kylapparatens placering, omgivningstemperatur och frekvensen för dörröppningen kan inställningen av valfri temperaturkontrollanordning behöva varieras för att möjliggöra dessa faktorer, om det är lämpligt.

Om sladden är skadad måste den bytas ut av tillverkaren, dess servicetekniker, eller liknande kvalificerad person för att undvika fara.



Obs! När du arbetar i en annan miljö än den angivna klimattypen (dvs. utanför det nominella omgivningstemperaturområdet), kanske apparaten inte kan upprätthålla de önskade temperaturerna i facket.

### Lås

Om ditt kylskåp är utrustat med ett lås, håll nyckeln utom räckhåll och inte i närheten av apparaten för att förhindra att barn fastnar. När du kasserar ett gammalt kylskåp ska du bryta av gamla lås eller spärrar som skydd.

### Freon fritt

Det freonfria köldmediet (R600a) och det skummande isoleringsmaterialet (cyklopentan) som är miljövänligt används till kylskåpet, vilket inte orsakar ozonskiktet och har mycket liten inverkan på den globala uppvärmningen. R600a är brandfarligt och förseglat i ett kylsystem, utan läckage under normal användning. Men i händelse av läckage av köldmedium på grund av att kylmedelskretsen skadas, se till att hålla apparaten borta från öppen eld och öppna fönstren för ventilation så snabbt som möjligt.

## II. Produktgenskaper

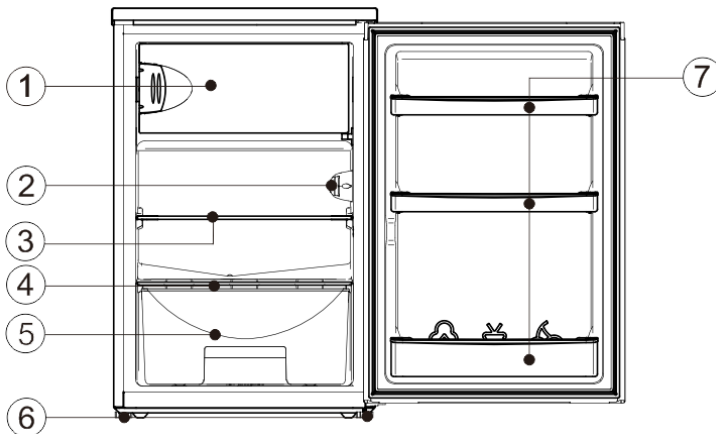

No	Description
1	Frys dörr
2	Termostat
3	Kylskåpshylla
4	Skarpare lock
5	Skarpare
6	Justerbara fötter
7	Flaskramar

På grund av teknisk innovation kanske beskrivningarna av produkten i den här handboken inte stämmer helt överens med ditt kylskåp. Detaljerna är i enlighet med materialet.

## III. Förberedelser

### Installation Plats

#### 1. Ventilationstillstånd

Positionen du väljer för kylskåpsinstallationen ska vara väl ventilerad och ha mindre varm luft. Placera inte kylskåpet nära en värmekälla som spis, panna och undvik det från direkt solljus, vilket garanterar kyleffekten samtidigt som du sparar energiförbrukning. Placera inte kylskåpet på en fuktig plats för att förhindra att kylskåpet rostar och läcker elektricitet. Resultatet av att det totala utrymmet i rummet där kylskåpet är installerat dividerat med kylmediets laddningsmängd i kylskåpet får inte vara mindre än 8 g/M<sup>3</sup>.

Obs! Mängden kylmedel som laddas för kylskåpet finns på typskylten.

#### 2. Värmeavledningsutrymme

Under arbetet avger kylskåpet värmen till omgivningen. Därför bör minst 30 mm ledigt utrymme sparas på ovasidan, mer än 100 mm på båda sidor och över 50 mm på baksidan av kylskåpet.

Mått i mm

W	D	H	A	B	C(°)	E	F	W
549	557	845	915	1058	125±5	50	100	549

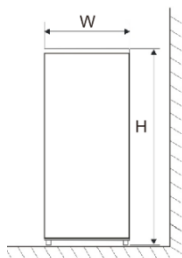

Fig. 1

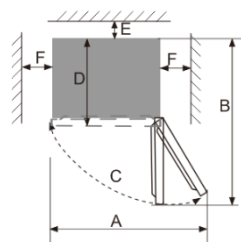

Fig. 2

Anmärkning : Figur 1, figur 2 endast som ett schematiskt diagram för produktutrymme.

### 3. jämn mark

Placera kylskåpet på en fast och plan mark (golv) för att hålla det stabilt, annars kan det ge upphov till vibrationer och ljud. När kylskåpet placeras på golvmaterial som matta, halmmatta, polyvinylklorid, bör de fasta underlagsplattorna appliceras under kylan för att förhindra färgförändring på grund av värmeavledning.



**Obehindrad ventilation ska hållas runt apparaten eller i en inbäddad struktur.**

### Förberedelser

#### 1. Stående tid

När kylskåpet är korrekt installerat och väl rengjort ska du inte sätta på det omedelbart. Var noga med att ladda kylskåpet efter mer än 1 timmes stående för att säkerställa att det fungerar normalt.

#### 2. Rengöring

Kontrollera tillbehörsdelarna inuti kylan och torka av insidan med en mjuk trasa.

#### 3. Enheten är påslagen

Sätt i kontakten i det fasta uttaget för att starta kompressorn. Öppna frysdörren efter 1 timme, om temperaturen inuti frysfacket sjunker uppenbart, indikerar det att kylsystemet fungerar normalt.

#### 4. NT1 konservering av livsmedel

Efter att kylskåpet har körts under en tidsperiod kommer den interna temperaturen i kylskåpet att kontrolleras automatiskt enligt användarens temperaturinställning. När kylskåpet är helt kylt, lägg i mat, som vanligtvis behöver 2 ~ 3 timmar för att vara helt kylt. På sommaren, när temperaturen är hög, tar det mer än 4 timmar för maten att svalna helt (Försök att öppna kylskåpsdörren så mindre som möjligt innan den inre temperaturen svalnar).



Om kylskåpet är installerat på en fuktig plats, se till att jordledningen och strömbrytaren är normala. Om vibrationsljud uppstår på grund av att kylskåpet kommer i kontakt med väggen eller om väggen blir svart av luftkonvektion runt kompressorn, flytta kylskåpet från väggen. Om kylskåpet är installerat på en fuktig plats, se till att jordledningen och strömbrytaren är normala. Om vibrationsljud uppstår på grund av att kylskåpet kommer i kontakt med väggen eller om väggen blir svart av luftkonvektion runt kompressorn, flytta kylskåpet från väggen.

## IV. Funktioner

### Val av temperatur

Apparatens temperatur kan justeras genom att vrida termostatratten.

- Termostaten kan ställas in mellan 1 och 7.
- 1 är den varmaste inställningen.
- 7 är den kallaste inställningen.
- Den rekommenderade inställningen är 4.
- Ställ in ratten på 0 för att stänga av kylfunktionen.

Apparatens inre temperatur kan variera utifrån omgivningstemperatur, mängden förvarade artiklar och hur ofta dörren öppnas.

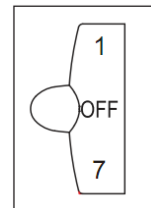

**Obs :** Termostatinställningen '6' eller '7' är lämplig när omgivningstemperaturen är under 16 ° C, men det kan leda till isbildning om kylskåpet fortsätter att köra vid en sådan inställning under den normala omgivningstemperaturen, vilket tillhör normalt fenomen. I sådana fall rekommenderas att justera tillbaka termostatinställningen på lämpligt sätt.

## V. Förvaring

### Försiktighet vid användning

- Apparaten kanske inte fungerar konsekvent (det finns risk för att avfrostning eller temperaturen blir för varm i den frysta livsmedelsfacket) när den placeras under en längre tid under den kalla gränsen för det temperaturområde som kylanheten är avsedd för
- Informationen om apparatens klimattyp finns på typskylten.
- Den interna temperaturen kan påverkas av faktorer som kylanläggningens placering, omgivningstemperatur och dörrens öppna frekvens, etc., och om så är lämpligt, en varning om att inställningen av någon temperaturkontrollanordning kan behöva varieras för att möjliggöra dessa faktorer bör göras.
- Brusande drycker ska inte förvaras i frysfacket eller lågtemperaturfacket, och vissa produkter som vattenis bör inte konsumeras för kallt.

### Lagringsplats

På grund av den kalla luftcirkulationen i kylan är temperaturen i varje område i kylan annorlunda, så olika typer av mat bör placeras i olika områden.

Facket för färsk mat är lämpligt för förvaring av sådana livsmedel som inte behöver frysas, tillagad mat, öl, ägg, några kryddor som behöver kallkonserveras, mjölk, fruktjuice etc. Boxen är lämplig för konservering av grönsaker, frukt etc.

Frysfacket är lämpligt för förvaring av glass, frysta livsmedel och de livsmedel som ska konserveras under lång tid.

### Användning av färskvarufacket

Ställ in temperaturen på förvaringsfacket för färska livsmedel mellan 2 ° C ~ 8 ° C och förvara de livsmedel som är avsedda för kortvarig förvaring eller som ska ätas när som helst i facket för färsk mat.



Kylhylla: När du tar bort hyllan, lyft upp den först och dra sedan ut den; och när du installerar hyllan, placera den på plats innan du lägger ner den. (För hyllan med två sektioner, tryck den första delen till bakänden och dra sedan ut den andra delen). Håll hyllans bakre fläns uppåt för att förhindra att livsmedel kommer i kontakt med foderväggen. När du tar ut eller lägger i hyllan ska du hålla den ordentligt och hantera den försiktigt för att undvika skador.  
Crisper box: Dra ut grönsakslådan för åtkomst till mat. Efter att du har använt eller rengjort grönsakslådans täckplatta, se till att sätta tillbaka den så att grönsakslådans inre temperatur inte påverkas.

### **Hur man använder istillverkningslådan**

Placera isbehållaren i frysfackets övre läge så att den isar upp så snart som möjligt.

### **Försiktighetsåtgärder vid förvaring av livsmedel**

Du borde rengöra maten och torka av dem innan du förvarar dem i kylan. Innan livsmedel läggs i kylskåpet är det lämpligt att försegla dem så att vattenavdunstning förhindras för att hålla färsk frukt och grönsaker å ena sidan och förhindra smuts av lukt å andra sidan.

Lägg inte för mycket eller för mycket mat i kylan. Håll tillräckligt med utrymme mellan livsmedel; om det är för nära kommer det kalla luftflödet att blockeras, vilket påverkar kyleffekten. Förvara inte överdriven eller överviktig mat för att undvika att hyllan krossas. Håll ett avstånd från innerväggen när du lagrar maten. och placera inte den vattenrika maten för nära kylskåpets bakvägg, så att de inte fryser på innerväggen.

Kategoriserad förvaring av livsmedel : Livsmedel ska förvaras efter kategori, med maten du äter varje dag placerad framför hyllan, så att dörröppningens varaktighet kan förkortas och matförlust på grund av utgång kan undvikas.

Tips om energibesparing: Låt den heta maten svalna till rumstemperatur innan du lägger den i kylan. Lägg den frysta maten i facket för färska livsmedel för att tina, använd den frysta livsmedlets låga temperatur för att kyla färsk mat, vilket sparar energi.

### **Förvaring av frukt och grönsaker**

När det gäller kylapparater med kylutrymme, bör ett uttalande om att vissa typer av färska grönsaker och frukter är känsliga för kyla och därför inte är lämpliga för förvaring i denna typ av fack.

### **TIPS NÄR DU KÖPER FRYSTA LIVSMEDEL**

När du köper fryst mat, kontrollera förvaringsinformationen på förpackningen. Du kommer att kunna förvara varje produkt så länge som förpackningen anger för fyrstjärniga frysar. Detta är vanligtvis samma period som anges som "Bäst före" på förpackningens framsida.

Kontrollera frystemperaturen i affären där du köper dina frysta livsmedel.

Se till att förpackningen är i perfekt skick.

Köp alltid frysta produkter sist när du handlar.

Försök att packa frusen mat tillsammans när du handlar och under hemresan. Detta kommer att hålla maten svalare.

Köp inte fryst mat om du inte kan frysa in den omedelbart. Du kan köpa speciella isolerade påsar i de flesta matvarubutiker. Dessa håller frysta livsmedel kalla längre.

Vissa livsmedel behöver inte tinas innan tillagning. Grönsaker och pasta kan läggas direkt i kokande vatten eller ångkokas. Frysta såser och soppor kan läggas i en kastrull och värmas försiktigt tills de tinas.

Använd högkvalitativa matvaror och hantera dem så lite som möjligt. När livsmedel fryss i små mängder tar det mindre än för dem att frysa upp och tina upp.

9. Uppskatta mängden mat som ska frysas upp. När du fryser in stora mängder färsk mat, ställ in temperaturreglaget till lågt läge med frystemperaturen sänkt. Så livsmedel kan frysas upp på ett snabbt sätt, med matens färskhet välskött.

## **VI. Tips för speciella behov**

### **Flytta kyl/frys**

#### **Placering**

Placera inte ditt kylskåp/frys nära en värmekälla, t.ex. en spis, en värmepanna eller ett element. Undvik även direkt solljus i uthus och uterum.

#### **Nivellering**

Se till att planera kylskåpet/frysen med de främre nivelleringsfötterna. Om den inte är jämn, kommer kyl-/frysdörrpackningens tätningsprestanda att påverkas, eller till och med kan det leda till att kylan/frysen inte fungerar.

När du har placerat kylan/frysen på plats, vänta i 4 timmar innan du använder den, så att kylmediet kan sedimentera.

### **INSTALLATION**

Täck inte över eller blockera dina ventilationsöppningar eller galler.

När du är ute länge

- Om apparaten inte kommer att användas på flera månader, stäng av den först och dra sedan ut kontakten ur vägguttaget.
- Ta ut alla livsmedel.

Rengör och torka av insidan noggrant. För att förhindra att lukt och mögel växer, låt dörren stå på glänt: blockera den eller öppna dörren om det behövs.

- Förvara den rengjorda apparaten på en torr, ventilerad plats och borta från värmekällan, placera apparaten smidigt och placera inga tunga föremål ovanpå den.

Barn ska inte kunna leka med apparaten.

## VII. Underhåll och rengöring

**!** Dra ut strömkontakten först innan du rengör den; Anslut inte eller plugga inte ut kontakten med våt hand, eftersom det finns risk för elektriska stötar och personsador. Spill inte vatten direkt på kylskåpet för att undvika rost, elläckage och olyckor. Sträck inte händerna i kylskåpets botten, eftersom du kan bli repad av vassa metallhörn.

### Intern rengöring och extern rengöring

Matresterna i kylskåpet kan ge dålig lukt, så kylskåpet måste rengöras regelbundet. Facket för färsk mat rengörs vanligtvis en gång i månaden.

Ta bort alla hyllor, grönsakslåda, flaskställ, täckbräda och lådor etc., och rengör dem med en mjuk handduk eller svamp doppad i varmt vatten eller neutralt rengöringsmedel.

Rensa ofta bort det damm som samlats på kylskåpets baksida och sidoplattor.

Efter att ha använt tvättmedel, se till att skölja det med rent vatten och torka sedan av det.

**!** Använd inte borstborste, ståltrådborste, tvättmedel, tvålpulver, alkaliskt rengöringsmedel, bensen, bensin, syra, hett vatten och andra frätande eller lösliga föremål för att rengöra skåpytan, dörrpackningen, plastdekorationer, etc., så att för att undvika skador.

Torka försiktigt av dörrpackningen, rengör spåret med en träpinne insvept med bomullssnöre. Efter rengöringen, fixera först de fyra hörnen på dörrpackningen och lägg sedan in den segment för segment i dörrspåret.

Avbrott i strömförsörjningen eller fel på kylsystemet

- Ta hand om frysta livsmedel i händelse av att kylanordningen inte fungerar längre (t.ex. avbrott i strömförsörjningen eller att kylsystemet går sönder).
- Försök att öppna kylskåpsdörren så lite som möjligt, på så sätt kan livsmedel hållas säkert och nyligen i timmar även på varm sommar.
- Om du får meddelandet om strömavbrott i förväg :
  - 1) Justera termostatvredet till högt läge en timme i förväg så att livsmedel blir helt frysta (Förvara inte ny mat under den här tiden!). Återställ temperaturläget till originalinställningen när strömförsörjningen blir normal i rätt tid.
  - 2) Du kan också göra is med en vattentät behållare och lägga den i frysens övre del för att förlänga tiden för förvaring av färsk mat.

**!** Obs: När kylskåpet har använts, borde du använda det kontinuerligt. och under normala förhållanden, sluta inte använda den för att inte påverka livslängden.

### Avfrostning

Efter en tids användning kommer ett tunt lager frost att bildas på frysackets inre vägg (eller förångare), vilket kan påverka kyleffekten om den överstiger 5 mm i tjocklek. I sådant fall måste du skrapa av frost med en isskrapa snarare än metall eller skarp hårdvara. Frost måste rensas var tredje månad eller så, och om den normala användningen av lådor och normal åtkomst av livsmedel påverkas av frostning, se till att ta bort frosten i rätt tid. Följ följande steg för att ta bort frost:

1. Ta ut de frysta matvarorna, stäng av nätströmtillförseln, öppna kylskåpsdörren och ta försiktigt bort frosten från innerväggen med en isskrapa. För att påskynda upptiningsprocessen föreslås att du placerar en skål med varmt vatten i kylan/frysen. När de fasta isfrostarna lossnar använder du en isskrapa för att skrapa bort dem och sedan ta ut dem.
2. Efter avfrostning, rengör kyl/frys inuti, och slå på strömförsörjningen.

### Ändra ljuset

LED-lampan används av kylskåpet för belysning, som har låg energiförbrukning och lång livslängd. I händelse av avvikelser, vänligen kontakta kundservice för att besöka service. Lamporna kan endast bytas ut av tillverkaren tillsammans med en del av apparaten.

**Lamptyp : LED-lampa.**

**Energieffektivitetsnivå: G**

**!** Obs! Elektrisk stöt och brandolycka kan orsakas om nätsladden och kontakterna skadas eller dammfläckas. Om något avviker, koppla ur strömkontakten och kontakta leverantören.

## VIII. Enkel felanalys och feleliminering

När det gäller följande små fel behöver inte alla fel åtgärdas av teknisk servicepersonal. du kan försöka lösa problemet.

Fodral	Inspektion	Lösningar
Ingen kylningseffekt	<ul style="list-style-type: none"><li>• Är strömkontakten urkopplad?</li><li>• Har säkringarna gått?</li><li>• Saknas det elektricitet?</li><li>• Var är kylskåpet installerat, placeras det i balkonger, garage, förråd och andra platser där omgivningstemperaturen är under 10 °C?</li></ul>	<ul style="list-style-type: none"><li>• Koppla ur apparaten och koppla i den igen.</li><li>• Öppna dörren och kontrollera om lampan tänds.</li><li>• Strömavbrott eller utlösning av ledningar?</li><li>• Installera kylskåpet på en skyddad plats och omgivningstemperaturen är över 10 °C. Om kylskåpet är installerat i för låg temperatur kanske det interna kylsystemet inte fungerar</li></ul>

		korrekt.
Onormalt buller	<ul style="list-style-type: none"> <li>• Står kylskåpet stabilt?</li> <li>• Står kylskåpet mot en vägg?</li> </ul>	<ul style="list-style-type: none"> <li>• Justera kylskåpets ben.</li> <li>• Flytta det bort från väggen.</li> </ul>
Dålig kylverkningsgrad	<ul style="list-style-type: none"> <li>• Ställer du in varm mat eller för mycket mat?</li> <li>• Öppnar du dörren för ofta?</li> <li>• Kommer en matpåse i kläm i dörren?</li> <li>• Står apparaten i direkt solljus eller nära en värmepanna eller spis?</li> <li>• Är apparaten välventilerad?</li> <li>• Är temperaturinställningen för hög?</li> </ul>	<ul style="list-style-type: none"> <li>• Vänta med att ställa in varm mat tills den har svalnat.</li> <li>• Kontrollera och stäng dörren.</li> <li>• Flytta kylskåpet från värmekällan.</li> <li>• Se till att det finns fritt utrymme runt kylskåpet för att upprätthålla god ventilation.</li> <li>• Ändra inställningarna till en lämpligare temperatur.</li> </ul>
Udda lukt i kylskåpet	<ul style="list-style-type: none"> <li>• Har någon mat blivit dålig?</li> <li>• Behöver du städa kylskåpet?</li> <li>• Packar du mat med starka smaker?</li> </ul>	<ul style="list-style-type: none"> <li>• Släng dålig mat.</li> <li>• Städa kylskåpet.</li> <li>• Packa mat med stark smak ordentligt.</li> </ul>

**!** Obs! Om ovanstående beskrivningar inte är tillämpliga på felsökning ska du inte ta isär och reparera den själv. Reparationer som utförs av icke-fackmän kan orsaka skador och allvarliga funktionsfel. Kontakta din lokala affär, där du köpte apparaten. Denna produkt ska servas av en behörig ingenjör och endast behöriga reservdelar ska användas. När apparaten inte används under långa perioder bör du koppla loss den från elnätet, tömma den på matvaror, rengöra den och lämna dörren på glänt för att förhindra obehagliga dofter.

## IX. Certifieringar

### Elektrisk information

Den här elektriska apparaten måste vara jordad

Denna produkt är utrustad med en kontakt som passar alla hus utrustade med uttag som uppfyller gällande specifikationer

Om den monterade kontakten inte är lämplig för dina uttag, ska den klippas av och kasseras försiktigt. För inte en risk för stötar, sätt inte den kasserade kontakten i ett uttag.

Denna produkt överensstämmer med EEG-direktiven.

## X. Säkra återställningsinstruktioner

### Bortskaffande

Gamla apparater har fortfarande ett visst mervärde. Ett miljövänligt tillvägagångssätt kommer att säkerställa att värdefulla råvaror återvinns.

Köldmedier som används i din utrustning och isoleringsmaterial kräver särskilda hanteringsrutiner. Se till att det inte finns några rörsador på utrustningens baksida innan du hanterar den.

Uppdaterad information om alternativen för bortskaffande av gammal utrustning och förpackning från gammal utrustning kan erhållas från det lokala kommunkontoret.

Korrekt avfallshantering för denna produkt:	
	<p>Denna märkning indikerar att produkten inte ska slängas med annat hushållsavfall inom EU. För att förhindra eventuella skador på miljön eller människors hälsa från okontrollerad avfallshantering, återvinn produkten på ett ansvarsfullt sätt för att främja hållbar återanvändning av materialresurser. För att returnera din begagnade enhet, använd retur- och insamlingssystemen eller kontakta återförsäljaren där produkten köptes. De kan hantera denna produkt för miljösäker återvinning.</p>

### Krig för avfallshantering

✘ Köldmedium- och cyklopentanskumningsmaterial som används för kylskåpet är brandfarligt. Därför, när kylskåpet skrotas, ska det hållas borta från alla brandkällor och återvinnas av ett särskilt återvinningsföretag med motsvarande kvalifikationer än att kasseras genom förbränning för att förhindra skador på miljön eller någon annan skada.

✘ När kylskåpet skrotas, demontera dörrarna och ta bort packningen på dörren och hyllorna. placera dörrarna och hyllorna på rätt plats för att förhindra att barn kläms fast.

### Vändning av dörrens gångjärn

1. . Se till att kylskåpet är urkopplat.

2. Bänd hålskydd och skruvar , Böj sedan överkåpan uppåt och ta bort de tre skruvarna som håller fast det övre gångjärnet i dörren och ta sedan bort gångjärnet.

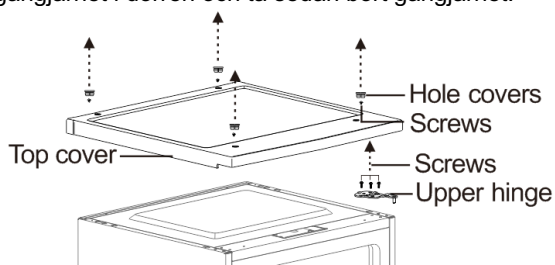

3. Ta bort kylskåpsdörren från skåpet.

4. Ta bort skruvarna som håller fast det nedre gångjärnet på skåpets högra sida och ta sedan bort gångjärnet.

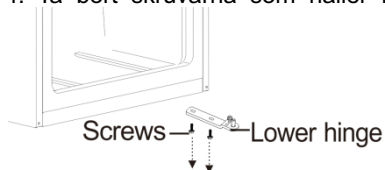

5. Ta bort brickan och muttern som håller fast tappaxeln i det högra hålet på det nedre gångjärnet, och ta sedan bort axeln

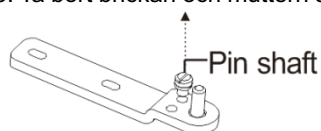

6. För in tappaxeln i det vänstra hålet på det nedre gångjärnet och fäst sedan axeln med brickan och muttern.

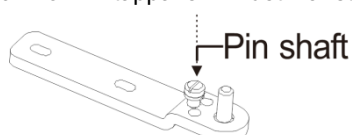

7. Installera det nedre gångjärnet på skåpets vänstra sida.

10. Ta bort skruven som håller fast dörrstoppet längst ner till höger på kylskåpsdörren, ta sedan bort dörrstoppet och sätt

Refrigerator  
door

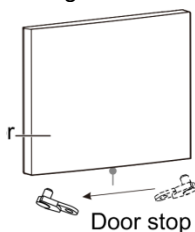

tillbaka det till vänster.

8. Installera kylskåpsdörren.

9. Flytta dörrbussningen från den övre högra sidan av kylskåpsdörren till den övre vänstra sidan av dörren. Och flytta det

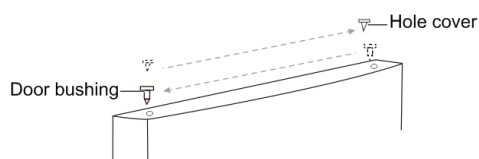

vänstra hålskyddet till höger sida.

10. Fäst det övre gångjärnet till skåpets övre vänstra sida med de tre skruvarna du tagit bort tidigare. Innan du drar åt de övre gångjärnsskruvarna, se till att dörrrens ovansida är i nivå med skåpet och att gummipackningen tätar bra.

11. Installera det övre locket över skåpet.

## Försäkran om överensstämmelse

### CE-försäkran om överensstämmelse



Denna apparat har tillverkats enligt de strängaste standarderna och följer all tillämplig lagstiftning, lågspänningsdirektivet (LVD) och elektromagnetisk kompatibilitet (EMC).

### UKCA-försäkran om överensstämmelse



Denna apparat har tillverkats enligt de strängaste standarderna och följer all tillämplig lagstiftning.

# JÄÄKAAPPI PAKASTELOKEROLLA

## KÄYTTÖOHJE

Hyvät käyttäjät, tässä käyttöohjeessa on perustietoa tuotteesta, sen käyttöohjeet, vikojen diagnosointia ja perustason vianmääritysmenetelmiä. Lue tämä käyttöohje huolellisesti ja säilytä se ymmärtääksesi ja voidaksesi käyttää tuotetta paremmin.

# I. TURVALLISUUS



## VAROITUS!

**M**uut kuin pätevät huoltohenkilöt eivät saa suorittaa laitteen huolto- tai korjaustöitä, jotka edellyttävät kansien avaamista. Älä yritä korjata laitetta itse välttääksesi sähköiskuja.

## VAROITUS!

**T**ulipalon vaara / syttyviä materiaaleja.



## Turvallisuusvihjeitä

**Ä**lä käytä sähkölaitteita kuten hiustenkuivaajaa tai lämmitintä jääkaappipakastimen sulattamiseen.

**T**ulenarkoja kaasuja tai nesteitä sisältävät astiat voivat vuotaa alhaisissa lämpötiloissa.

**Ä**lä säilytä jääkaappipakastimessa astioita, jotka sisältävät helposti syttyviä aineita, esim. suihkepulloja, palonsammuttimen täyttöpätrunoita jne.

**Ä**lä laita pakastimeen hiilihappoa sisältäviä tai poreilevia juomia. Mehujäät voivat aiheuttaa kylmävammoja, jos ne nautitaan suoraan jääkaappipakastimesta otettuina.

**Ä**lä koske pakastettuihin tuotteisiin kostein tai märin käsin, sillä koskettaminen voi aiheuttaa ihon hankautumista tai kylmävammoja. Pakastimeen ei saa laittaa pulloja tai tölkkejä. Sisällön jäätyessä ne voivat haljeta.

**N**oudata valmistajien ilmoittamia säilytysaika-suosituksia. Lue vastaavat ohjeet.

**Ä**lä anna lasten käsitellä säätöpainikkeita tai leikkiä laitteella. Jääkaappipakastin on painava. Sen siirtämisessä on noudatettava varovaisuutta. Laitteen teknisten ominaisuuksien muuttaminen tai muutosten tekeminen laitteeseen on vaarallista.

**Ä**lä säilytä herkästi syttyviä kaasuja tai nesteitä jääkaappipakastimessa.

**J**os virtajohto on vahingoittunut, vaihdon saa suorittaa vain valmistaja, sen huoltoedustaja tai pätevä henkilö vaaratilanteiden välttämiseksi.

**V**ähintään 8-vuotiaat lapset ja henkilöt, joiden fyysiset, sensoriset tai henkiset kyvyt ovat heikentyneet tai joilla ei ole kokemusta tai tietoa laitteen käytöstä, voivat käyttää laitetta, jos heitä valvotaan tai heille on annettu ohjeita laitteen turvallisesta käytöstä ja he ymmärtävät käyttöön liittyvät vaarat. Lapset eivät saa leikkiä laitteella. Lapset eivät saa puhdistaa tai huoltaa laitetta ilman valvontaa.

**T**ätä jäähdytyslaitetta ei ole tarkoitettu käytettäväksi sisäänrakennettuna laitteena.

**T**ämä laite on tarkoitettu elintarvikkeiden säilyttämiseen kotitalous- ja muussa käytössä kuten

- liikkeiden, toimistojen ja muiden työtilojen henkilökunnan keittiöissä
  - maataloissa tai hotellien, motellien ja muiden majoitusliikkeiden huoneissa
- aamiaismajoituksissa;
- catering- ja muissa tukkukauppakäytöissä.

**V**armista, että laitteen tuuletusaukot tai kalusteeseen sijoitetun laitteen ilmanvaihtoaukot eivät ole tukossa.

**Ä**lä käytä mekaanisia laitteita, tarvikkeita tai muita valmistajan suosittelemattomia välineitä sulatustoiminnan nopeuttamiseen.

**Ä**lä vahingoita kylmäainepiiriä.

**Ä**lä käytä sähkölaitteita laitteen ruoan säilytyslokeroissa, elleivät ne ole valmistajan hyväksymiä.

**Ä**lä säilytä laitteessa räjähdysvaarallisia aineita kuten aerosolipurkkeja, joissa on herkästi syttyviä ponnekaasuja.

**T**ätä laitetta ei ole tarkoitettu sellaisten henkilöiden (mukaan lukien lapset) toimesta, joiden fyysiset, sensoriset tai henkiset kyvyt ovat heikentyneet tai joilla ei ole kokemusta tai tietoa laitteen käytöstä, ellei heitä valvota tai heille ole annettu ohjeita laitteen käytöstä henkilön turvallisuudesta vastuussa olevan ihmisen toimesta. Lapsia tulee valvoa, etteivät he leiki laitteella.

– **VAROITUS:** Varmista, että laitteen tuuletusaukot tai kalusteeseen sijoitetun laitteen ilmanvaihtoaukot eivät ole tukossa.

– **VAROITUS:** Älä käytä mekaanisia laitteita, tarvikkeita tai muita valmistajan suosittelemattomia välineitä sulatustoiminnan nopeuttamiseen.

– **VAROITUS:** Älä vahingoita kylmäainepiiriä.

– **VAROITUS:** Älä käytä sähkölaitteita laitteen ruoan säilytyslokeroissa, elleivät ne ole valmistajan hyväksymiä.

– **VAROITUS:** Kylmäsäilytyslaitteet – erityisesti tyyppin I jääkaappipakastimet – eivät välttämättä toimi tasaisesti (laitteen sisältö voi sulaa tai pakastinosan lämpötila nousta liian lämpimäksi), jos laitteet on säädetty laitteelle tarkoitetun lämpötila-alueen kylmimpään päähän pitkäksi aikaa kerrallaan;

– **VAROITUS:** Jos luukuissa tai kansissa on lukot ja avaimet, on avaimet pidettävä poissa lasten ulottuvilta eikä niitä tule säilyttää kylmäsäilytyslaitteen läheisyydessä, etteivät lapset lukitsisi itseään vahingossa laitteen sisälle.

– **VAROITUS:** Laitteessa käytetty kylmäaine ja eristemateriaalit on hävitettävä erityisten ohjeiden mukaan.

– **VAROITUS:** Varmista laitetta asentaessasi, että virtajohto ei ole puristuksissa tai vahingoittunut.

– **VAROITUS:** Älä laita useita kannettavia haaroitusrasioita tai kannettavia virtalähteitä laitteen taakse

Lapset voivat lastata kylmäsäilytyslaitteita ja ottaa niistä tavaroita 3-8 ikävuodesta alkaen.

Vältä ruoan pilaantumista noudattamalla seuraavia ohjeita:

– Oven pitkäaikainen auki pitäminen voi aiheuttaa merkittävän lämpötilan nousun laitteen sisällä.

– Puhdista ruoan kanssa kosketuksissa olevat pinnat ja veden poistojärjestelmät säännöllisesti.

– Puhdista vesisäiliöt, jos niitä ei ole käytetty 48 tuntiin; huuhtelee veden tuloon kytketty vesijärjestelmä, jos vettä ei ole käytetty 5 vuorokauteen.

– Säilytä raaka liha ja kala asianmukaisissa astioissa jääkaapin sisällä niin, että ne eivät pääse kosketuksiin muun ruoan kanssa tai valumaan niiden päälle.

– Kahden tähden pakastinlokerot soveltuvat jäädytetyn ruoan säilytykseen, jäätelön ja jääpalojen säilytykseen ja valmistukseen.

– Yhden, kahden ja kolmen tähden pakastinlokerot soveltuvat tuoreen ruoan pakastamiseen.

– Jos kylmäsäilytyslaite on tyhjillään pitkän aikaa, sammuta se, sulata, puhdista ja kuivaa laite ja jätä ovi auki, ettei laitteen sisään pääse muodostumaan hometta.

## Sähkökytkentä

### VAROITUS

Laitte on maadoitettava asianmukaisesti oman turvallisuutesi tähden. Tämän laitteen virtajohdossa on kolmipiikkinen pistoke, joka sopii tavalliseen kolmiaukkoiseen pistorasiaan sähköiskun vaaran minimoimiseksi.

Älä missään tapauksessa leikkaa kolmatta piikkiä tai poista sitä oheisesta virtajohdosta.

Tämä kylmäsäilytyslaite edellyttää tavallisen 220-240 VAC 50 Hz virtalähteen ja kolmipiikkisen maadoituksen.

Tätä kylmäsäilytyslaitetta ei ole suunniteltu käytettäväksi vaihtosuuntaajan kanssa.

Johto on kiinnitettävä laitteen taakse eikä sitä saa jättää roikkumaan onnettomuuksien välttämiseksi.

Älä koskaan irrota pistoketta pistorasiasta johdosta vetämällä. Tartu aina tukevasti pistokkeeseen ja vedä se irti pistorasiasta.

Älä käytä jatkojohtoa tämän laitteen kanssa. Jos virtajohto on liian lyhyt, pyydä pätevää sähköasentajaa tai huoltoteknikkoa asentamaan pistorasia laitteen lähelle. Jatkojohdon käyttö voi vaikuttaa negatiivisesti laitteen toimintaan.

Virheellinen maadoituksen käyttö voi aiheuttaa sähköiskun vaaran. Jos virtajohto on vahingoittunut, pyydä pätevää huoltamoa vaihtamaan se.

## Käyttöilmasto

Tietoa laitteen käyttöilmastosta on laitteen arvokilvessä. Siinä ilmoitetaan, missä ympäristön lämpötilassa (eli huoneenlämpötilassa, jossa laitetta käytetään) laite toimii kunnolla.

Käyttöilmasto	Sallittu ympäristön lämpötila
SN	+10 °C - +32 °C
N	+16 °C - +32 °C
ST	+16 °C - +38 °C
T	+16 °C - +43 °C



Huomio: Ottaen huomioon ympäristön lämpötila-alueiden raja-arvot ilmastoluokille, joille kylmäsäilytyslaite on suunniteltu, ja sen, että sisäisiin lämpötiloihin voivat vaikuttaa muun muassa kylmälaitteen sijainti, ympäristön lämpötila ja oven aukaisuaste, lämpötilan säätölaitteen asetuksia voidaan tarvittaessa joutua vaihtelevaan näiden tekijöiden huomioon ottamiseksi.

Jos virtajohto on vahingoittunut, vaihdon saa suorittaa vain valmistaja, sen huoltoedustaja tai pätevä henkilö vaaratilanteiden välttämiseksi.



Huomio: Jos laitetta käytetään ympäristössä, joka ei vastaa suosituksia (ts. sallittujen lämpötilarajoitusten ulkopuolella), laite ei välttämättä kykene ylläpitämään haluttua sisälämpötilaa.

## Lukot

Jos jääkaapissa on lukko, pidä avain lasten ulottumattomissa ja poissa laitteen läheisyydessä, etteivät lapset lukitse itseään vahingossa laitteen sisään. Kun kuin hävität vanhan jääkaapin, irrota kaikki lukot tai salvat.

## Freoniton

Jääkaapissa käytetään freonittomia kylmäaineita (R600a) ja ympäristöystävällisiä vaahtomuovimateriaaleja (syklopentaani), jotka eivät aiheuta otsonikerroksen vaurioita ja joilla on hyvin pieni vaikutus ilmaston lämpenemiseen. R600a on helposti syttyvää. Se on suljettu jäähdytysjärjestelmään eikä se vuoda normaalikäytössä. Jos kylmäainepiirin vaurio aiheuttaa kylmäainevuodon, muista pitää laite poissa avotulesta ja avaa ikkunat tuuletusta varten mahdollisimman nopeasti.

## II. Laitteen ominaisuudet

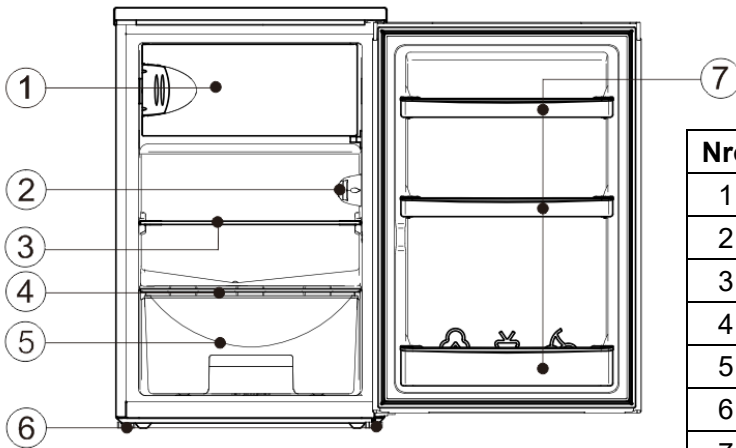

Nro	Kuvaus
1	Pakastuslokero
2	Termostaattisäädin
3	Lasihyllyt
4	Vihanneslaatikon kansi
5	Vihanneslaatikko
6	Säätöjalat
7	Pullonpidikkeet

Teknologisten innovaatioiden takia tähän käyttöohjeeseen tuotekuvaukset eivät välttämättä täysin vastaa omaa jääkaappiasi. Tarkat tiedot vastaavat lopullista tuotetta.

## III. Käyttövalmistelut

### Asennuspaikka:

#### 1. Ilmanvaihto

Valitse jääkaapin asennuspaikaksi alue, jossa on hyvä ilmanvaihto ja joka on kaukana kuumuudenlähteistä. Älä sijoita jääkaappia kuumuudenlähteiden, kuten liedon, läheisyyteen. Vältä suoraa auringonvaloa, mikä auttaa jäähdytystehokkuutta ja pienentää energiankulutusta. Älä sijoita jääkaappia kosteaan paikkaan, jotta se ei ruostu ja jotta vuotoja ei ilmene. Huoneen, johon jääkaappi on asennettu, kokonaispinta-ala jaettuna jääkaapin kylmäaineen määrällä, ei saa olla alle 8 g/ M<sup>3</sup>.

Huomio: Jääkaappiin ladatun kylmäaineen määrä löytyy tyyppikilvestä.

#### 2. Lämmönjohtotila

Jääkaappi tuottaa ympäristöönsä lämpöä toiminnan aikana. Näin ollen jääkaapin yläpuolella pitäisi olla vähintään 30 mm tyhjää tilaa, molemmilla sivuilla vähintään 100 mm ja takana vähintään 50 mm.

Mitat millimetreinä:

L	S	K	A	B	C(°)	E	F
549	557	845	915	1058	125	50	100

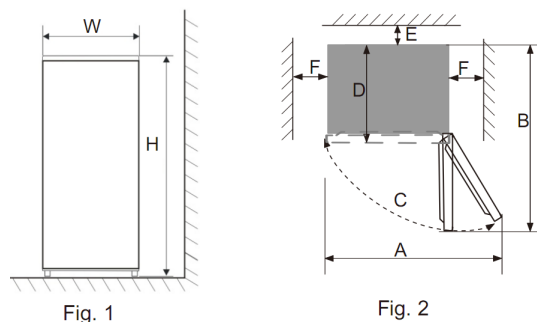

Huomio : Kuvissa 1 ja 2 ilmoitetaan tuotteen tilavaatimukset.

### 3. Tasainen pinta

Asenna jääkaappi tasaiselle ja tukevalle pinnalle (lattialle), sillä muuten se altistuu värinälle ja melulle. Jos jääkaappi asennetaan lattiamateriaaleille kuten kokolattiamatolle, olkimatolle tai polyvinyylidikloridimatolle, sen alle on laitettava kiinteät alustalevyt, jotta estetään lämmön haihtumisesta johtuvat värimuutokset.



Laitteen tai sisänrakennetun rakenteen ympärillä on oltava esteetön ilmanvaihto.

### Käyttövalmistelut

#### 1. Seisonta-aika

Kun jääkaappi on asennettu asianmukaisesti ja puhdistettu huolellisesti, älä kytke sitä päälle välittömästi. Kytke laitteeseen virta annettuasi sen seistä vähintään tunnin, jotta se toimii asianmukaisesti.

#### 2. Puhdistus

Poista lisätarvikkeet jääkaapin sisältä ja pyyhi sen sisäpinnat pehmeällä pyyhkeellä.

#### 3. Kytkeminen päälle

Käynnistä kompressori kytkemällä pistoke pistorasiaan. Avaa jääkaapin ovi tunnin kuluttua, ja jos jääkaapin sisälämpötila laskee huomattavasti, se osoittaa, että jäähdytysjärjestelmä toimii normaalisti.

#### 4. Ruuan säilytys

Kun jääkaappi on ollut toiminnassa jonkin aikaa, jääkaapin sisäistä lämpötilaa ohjataan automaattisesti käyttäjän lämpötila-asetuksen mukaisesti. Kun jääkaappi on jäähtynyt kokonaan, voit laittaa sen sisään elintarvikkeita, jotka jäähtyvät tavallisesti 2~3 tunnissa. Kesällä lämpötilan ollessa korkeampi elintarvikkeiden jäähtymiseen menee yli 4 tuntia (yritä avata jääkaapin ovi mahdollisimman vähän ennen kuin sisäinen lämpötilavoite on saavutettu).



Jos jääkaappi asennetaan kosteaan paikkaan, tarkista, että maadoitusjohto ja vuotojen varalta asennettu virtakatkaisin ovat kunnossa. Jos värähtelyääniä syntyy jääkaapin kosketuksesta seinään tai jos seinä mustenee ilman konvektion takia kompressorin läheisyydessä, siirrä jääkaappia kauemmas seinästä. Jääkaapin asettaminen saattaa aiheuttaa häiritsevää melua tai kuvien sekoittumista matkapuhelimita, langapuhelimen, radion ja television häiriöitä, joten yritä pitää jääkaappi mahdollisimman etäällä tällaisista laitteista.

## IV. Toiminnot

### Lämpötilan valinta

Voit säätää laitteen lämpötilaa termostaattivalitsinta kääntämällä.

- Voit säätää termostaatin välille 1 ja 7.1 on lämpimin asetus ja 7 on kylmin asetus.
- Suositeltu asetus on 4.
- Aseta valitsin OFF-asettoon, jos haluat sammuttaa jäähdytystoiminnon.

Laitteen sisäinen lämpötila voi vaihdella ympäristön lämpötilan, laitteen sisällä olevien tuotteiden määrän ja oven avaamistiheyden mukaan.

- Huom! : Termostaatin asetus 6 tai 7 on sopiva, kun ympäristön lämpötila on alle 16 ° C, mutta voi johtaa jään muodostumiseen, jos jääkaappi toimii tällä asetuksella pitkään normaalissa ympäristön lämpötilassa.

Kuuluu normaaliin ilmiöön. Tällaisessa tapauksessa on suositeltavaa säätää termostaatin asetusta taaksepäin.

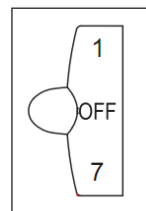

## V. Elintarvikkeiden säilytysohjeet

### Käytön varotoimenpiteet

- Laite ei välttämättä toimi tasaisesti (laitteen sisältö voi sulaa tai pakastinosan lämpötila nousta liian lämpimäksi), jos laitteet on säädetty laitteelle tarkoitetun lämpötila-alueen kylmimpään päähän pitkäksi aikaa kerrallaan;
- Tietoa laitteen käyttöilmastotyypistä on laitteen arvokilvessä.
- Sisäiseen lämpötilaan voivat vaikuttaa esimerkiksi kylmäsäilytyslaitteen sijainti, ympäristön lämpötila ja oven aukaisu tiheys jne. Mahdollisen lämpötilan säätölaitteen asetuksia voidaan joutua muuttamaan näiden tekijöiden huomioon ottamiseksi.
- Poreilevia juomia ei saa säilyttää pakastinlokerossa tai matalan lämpötilan osastossa, ja joitakin tuotteita, kuten mehujäitä, ei pidä syödä liian kylminä.

### Elintarvikkeiden säilytyspaikat

Jääkaapin kylmän ilman kierron vuoksi jääkaapin eri alueiden lämpötila on erilainen, joten erilaisia ruokia tulisi säilyttää eri alueilla.

Tuoreen ruoan osasto sopii sellaisten elintarvikkeiden säilytykseen, joita ei tarvitse pakastaa, kypsän ruoan, oluen, munien, joidenkin kylmäsäilytystä tarvitsevien mausteiden, maidon, hedelmämehun jne. säilytykseen. Vihanneslokero on tarkoitettu vihannesten ja hedelmien säilytykseen.

Pakastelokerossa säilytetään jäätelöä, pakasteita ja ruokia, joita säilytetään pitkiä aikoja.

### **Tuoreen ruoan osaston käyttö**

Säädä tuoreen ruoan osaston lämpötila välille 2 °C ~ 8 °C, ja säilytä siellä lyhytaikaista säilytystä vaativia ruokia.

Jääkaapin hylly: Irrota hylly nostamalla sitä ensin ylöspäin ja vetämällä sitten ulos. Asenna hylly takaisin laittamalla se halutulle paikalle ja painamalla sitten alas. (Työnnä kaksiosaisen hyllyn ensimmäinen osa ensin taaksepäin, ja vedä sitten toinen osio ulos). Pidä hyllyn takareuna ylöspäin, etteivät elintarvikkeet joudu kosketuksiin laitteen sisäseinien kanssa. Irrota hylly ja asenna se takaisin paikalleen pitämällä kiinni jämakästi ja käsittelemällä varoen, ettei hylly vahingoitu.

Vihanneslokero: Vedä vihanneslokero ulos ottaaksesi siitä elintarvikkeita. Kun olet puhdistanut vihanneslokeron kannen, muista laittaa se takaisin lokeron päälle, jotta lokeron sisälämpötila säilyy muuttumattomana.

### **Vinkejä valmispakasteiden ostamiseen**

1. Noudata valmispakasteiden säilytysohjeita. Voit säilyttää pakasteita tähtien luokituskilpeen merkityn ajan. Tämä tarkoittaa säilyvyyttä pakkauksiin merkittyyn ”parasta ennen x” -päiväykseen saakka.

2. Tarkista, että kaupasta ostamasi pakasteet on säilytetty oikeassa lämpötilassa

3. Varmista, että pakasteen pakkaus on ehjä.

4. Osta kaupassa käydessäsi pakasteet viimeiseksi.

5. Yritä pitää pakasteet yhdessä sekä kaupassa että kotimatalla, sillä niin ne pysyvät kylmempinä.

6. Älä osta pakasteita, ellei voi laittaa niitä pakastimeen heti. Useimmissa supermarketeissa ja rautakaupoissa on myytävänä kylmälaukkuja. Ne pitävät pakasteet kylminä pidempään.

7. Kaikkia ruokia ei tarvitse sulattaa ennen keittämistä. Vihannekset ja pasta voidaan lisätä suoraan kiehuvaan veteen tai höyrykeittää ne. Jäätäneet kastikkeet ja keitot voidaan laittaa kasariin hiljaa kuumenemaan, kunnes ne sulavat.

8. Osta hyvänlaatuisia elintarvikkeita ja käsittele niitä mahdollisimman vähän. Kun ruokia pakastetaan pienissä erissä, niiden jäätymiseen ja sulattamiseen menee vähemmän aikaa.

9. Arvioi pakastettavan ruoan määrä. Jos pakastat suuria määriä tuoretta ruokaa, säädä lämpötilan hallintavalitsin matalalle ja laske pakastimen lämpötilaa. Näin ruoka voidaan pakastaa nopeasti, jolloin sen tuoreus säilyy.

### **Neuvoja ruoan säilytykseen**

Puhdista elintarvikkeet ja kuivaa ne ennen jääkaappiin laittamista. Ennen kuin elintarvikkeet laitetaan jääkaappiin, ne kannattaa sulkea, jotta estetään veden haihtuminen. Näin tuoreet hedelmät ja vihannekset säilyvät tuoreina, eikä haju leviä jääkaapin sisällä.

Älä laita jääkaappiin liian suurta määrää tai liian painavaa ruokaa. Pidä välimatka eri ruokien välillä. Jos ne ovat liian lähellä, kylmän ilman kierto estyy, mikä vaikuttaa jäähdytykseen. Älä säilytä liiallista määrää tai liian painavaa ruokaa, etteivät hyllyt romahda. Kun säilytät ruokia, pidä ne etäällä sisäseinästä. Älä laita vesipitoisia ruokia liian lähelle jääkaapin takaseinää, jotta ne eivät jäätyisi kiinni seinään.

Säilytettävien elintarvikkeiden luokittelu: Elintarvikkeet tulee säilyttää luokittain. Säilytä päivittäin syötävät elintarvikkeet hyllyn etuosassa, jotta oven aukioloaikaa voidaan lyhentää ja elintarvikkeiden pilaantuminen vanhenemisen vuoksi välttää.

Energiansäästön vinkkejä: Anna kuuman ruoan jäähtyä huoneenlämpöiseksi, ennen kuin laitat sen jääkaappiin. Laita pakasteet sulamaan tuoreiden elintarvikkeiden osastoon, mikä hyödyntää pakastettujen ruokien matalaa lämpötilaa ja säästää energiaa.

### **Hedelmien ja vihannesten säilytys**

Jos jääkaapissa on pakastuslokero, älä säilytä siellä tuoreita hedelmiä tai vihanneksia, sillä ne eivät siedä kylmää, eikä niitä sen tähden pidä säilyttää pakastelokerossa.

## **VI. Erikoisvinkkejä**

### **Jääkaappipakastimen siirtäminen**

#### **•Sijainti**

Älä asenna jääkaappipakastinta kuumuudenlähteen, kuten hellan, boilerin tai lämmityslaitteen läheisyyteen. Vältä laitteen sijoittamista suoraan auringonpaisteeseen ulkorakennukseen tai lasiverrannalle.

#### **•Tasaaminen**

Tasaa jääkaappipakastin käyttämällä sen etuosassa olevia säädettäviä jalkoja. Jos jääkaappipakastin ei ole vaakasuorassa, sen oven tiivisteen tiivistyskyky heikkenee tai laitteessa voi ilmetä toimintahäiriöitä.

Odota 4 tuntia jääkaappipakastimen asennuksen jälkeen ennen käytön aloittamista, jotta kylmäaine tasaantuu.

#### **•Asennus**

Älä peitä tai tuki laitteen ilmareikiä tai ritilöitä.

Jos olet poissa pitkän aikaa

• Jos laitetta ei käytetä useaan kuukauteen, sammuta se ja kytke pistoke irti pistorasiasta.

• Ota kaikki elintarvikkeet pois jääkaapista.

• Puhdista ja kuivaa sisäpuoli hyvin. Jätä ovi raolleen, ettei laitteen sisään muodostu homeita. Estä oven sulkeutuminen fyysisesti tai irrota ovi tarvittaessa.

• Säilytä puhdistettu laite kuivassa, tuuletetussa paikassa ja kaukana lämmönlähteistä, aseta laite varovasti äläkä aseta raskaita esineitä sen päälle.

•Varmista, että lapset eivät pääse leikkimään laitteella.

## VII. Kunnossapito ja puhdistus

 Irrota virtajohto ennen puhdistamista. Älä kytke tai irrota pistoketta märällä kädellä, koska se aiheuttaa sähköiskun ja loukkaantumisen vaaran. Älä kaada vettä suoraan jääkaapille, jotta vältät ruostumisen, sähkövuodot ja onnettomuudet. Älä kurkota kättäsi jääkaapin pohjalle, koska terävät metallikulmat voivat naarmuttaa sinua.

### Sisäinen ja ulkoinen puhdistus

Jääkaapissa olevat ruokajäämät voivat aiheuttaa pahaa hajua, joten jääkaappi on puhdistettava säännöllisesti. Puhdista tuoreen ruoan osasto kerran kuukaudessa.

Irrota kaikki hyllyt, vihanneslokero, pullotelinet, kannet, laatikot jne. ja puhdista ne pehmeällä pyyhkeellä tai pesusienellä ja lämpimällä vedellä ja neutraalilla pesuaineella.

Poista jääkaapin takapaneeliin ja sivulevyihin kertynyt pöly säännöllisesti.

Huuhtelee pesuaine puhdistuksen jälkeen puhtaalla vedellä ja pyyhi sitten kuivaksi.

 Älä käytä piikkiharjaa, teräslankaharjaa, pesuainetta, saippuajauhetta, emäksistä pesuainetta, bentseeniä, bensiiniä, happoa, kuumaa vettä ja muita syövyttäviä tai liuottavia aineita kaapin pinnan, oven tiivisteiden, muovisten lisäosien jne. puhdistamiseen vaurioiden välttämiseksi.

Kuivaa oven tiiviste varovasti, puhdista ura puisella, puuvillaan käärittynä syömäpuikolla. Kiinnitä puhdistuksen jälkeen ensin oven tiiviste neljä kulmaa, ja upota se osa kerrallaan ovesa olevaan uraan.

Virtalähteen katkokset tai jäähdytysjärjestelmän viat

•Huolehdi pakastetuista elintarvikkeista, jos kylmäsäilytyslaite ei toimi pitkään (kuten virransyöttö keskeytyy tai jäähdytysjärjestelmässä ilmenee vika).

•Pyri avaamaan jääkaapin ovea mahdollisimman harvoin. Näin ruoka säilyy tuoreena pitkään myös kesäaikaan.

•Jos sinulle ilmoitetaan virransyötön katkoksesta etukäteen :

- 1) Säädä termostaatti kylmälle tuntia ennen katkosta, jotta ruoka jäätyy täysin (Älä laita laitteeseen uutta ruokaa tämän ajan kuluessa!). Palauta lämpötila alkuperäiseen asetukseen, kun virransyöttö palautuu normaalkiksi.
- 2) Voit myös valmistaa jäätä vesitiiviiseen astiaan ja laittaa sen pakastimen yläosaan pidentääksesi tuoreiden elintarvikkeiden varastointiaikaa.

 Huomio: Kun jääkaappi on käytössä, sitä on parasta käyttää jatkuvasti. Älä keskeytä sen käyttöä normaalioloissa, jotta laitteen käyttöikä ei lyhene.

### Lampun vaihtaminen

**Laite on valaistu LED-lampulla, joka kuluttaa vähän energiaa ja jolla on pitkä käyttöikä. Jos vikoja esiintyy, ota yhteyttä huoltopalveluun. Valaisimen voi vaihtaa vain laitteen valmistaja.**

Lampun tyyppi : LED-valo.

Energiatehokkuustaso : G

### Turvatarkestus ja huolto

Onko virtajohto rikki tai vahingoittunut?

Onko pistoke tukevasti pistorasiassa?

Onko virtapistoke ylikuumentunut?

 Huomio: Jos sähköjohto ja pistoke vahingoittuvat tai pölyntyvät liiallisesti, seurauksena voi olla sähköisku ja tulipalo. Jos vikoja ilmenee, kytke pistoke irti pistorasiasta ja ota yhteys jälleenmyyjään.

### Osien purkaminen.

#### Hylly:

Pidä kiinni hyllyn toisesta päästä, nosta ylöspäin ja vedä ulos.

#### Nostokansi:

Pidä nostokansi vaakatasossa, kohdista se oikealla olevan kääntyvän akselin kanssa ja vedä ulospäin irrottaaksesi;

 Älä sulje jääkaapin ovea nostokannen ollessa avoinna, jottei jääkaapin ovi vahingoitu!

## VIII. Nopea vika-analyysi ja ratkaisu

Jokaisen pienen vian korjaamiseen ei tarvita pätevää teknikkaa. Voit yrittää ratkaista joitakin ongelmia itse.

Tapaus	Tarkastus	Ratkaisut
• Laite ei jäähdytä	<ul style="list-style-type: none"><li>• Onko virtapistoke kytketty irti?</li><li>• Ovatko katkaisimet tai sulakkeet viallisia?</li><li>• Ei sähkövirtaa tai johto on rikki?</li></ul>	<ul style="list-style-type: none"><li>• Kytke pistoke uudelleen.</li><li>• Avaa ovi ja tarkista, palaako valo.</li></ul>
•Epänormaali ääni	<ul style="list-style-type: none"><li>• Onko jääkaappi vakaa?</li><li>• Onko jääkaappi kiinni seinässä?</li></ul>	<ul style="list-style-type: none"><li>• Jääkaapin jalkojen säätäminen.</li><li>• Siirrä kauemmas seinästä.</li></ul>
•Heikko jäähdysteho	<ul style="list-style-type: none"><li>• Onko jääkaapissa kuumaa ruokaa tai liikaa ruokaa?</li><li>• Avataanko ovi liian usein?</li></ul>	<ul style="list-style-type: none"><li>• Laita jääkaappiin vain jäähtynyttä ruokaa.</li><li>• Tarkista asia ja sulje ovi.</li><li>• Siirrä jääkaappi pois kuumuudenlähteen</li></ul>

	<ul style="list-style-type: none"> <li>• Estääkö ruokapakkaus oven sulkeutumisen?</li> <li>• Onko laite suorassa auringonvalossa tai hellan lähellä?</li> <li>• Ilmanvaihto?</li> <li>• Lämpötilan säätö liian korkea?</li> </ul>	<p>läheltä.</p> <ul style="list-style-type: none"> <li>• Tee tilaa hyvälle ilmanvaihdolle.</li> <li>• Säädä oikea lämpötila.</li> </ul>
•Paha haju jääkaapissa	<ul style="list-style-type: none"> <li>• Pilaantunutta ruokaa?</li> <li>• Onko jääkaappi puhdistettava?</li> <li>• Onko jääkaapissa voimakkaanmakuista ruokaa?</li> </ul>	<ul style="list-style-type: none"> <li>• Heitä pilaantunut ruoka pois.</li> <li>• Puhdista jääkaappi.</li> <li>• Pakka voimakkaanmakuinen ruoka tiiviisti.</li> </ul>

Huomio: Jos nämä neuvot eivät auta, älä yritä purkaa laitetta osiin ja korjata sitä itse. Kokemattomien henkilöiden suorittamat korjaukset voivat johtaa tapaturmaan tai laitehäiriöön. Ota yhteys liikkeeseen, josta ostit laitteen. Tämän laitteen saa huoltaa vain valtuutettu asentaja ja huollossa on käytettävä vain alkuperäisiä varaosia.

Jos laite on pitkän aikaa käyttämättömänä, irrota se virtalähteestä, tyhjennä ruokatarvikkeista ja puhdista laite. Jätä ovi raolleen, jotta sisälle ei muodostu epämiellyttäviä hajuja.

## IX. Sertifikaatit

Sähkö tiedot

Tämä sähkölaite on maadoitettava.

Tässä laitteessa on virtapistoke, joka sopii kaikkiin teknisiin tietoja vastaaviin kotitalouksien pistorasioihin.

Jos asennettu pistoke ei sovi pistorasioihin, se on poistettava ja hävitettävä huolellisesti. Hylättyä pistoketta ei saa työntää pistorasiaan mahdollisen sähköiskun välttämiseksi.

Tämä tuote on ETY:n direktiivien mukainen.

## X. Ohjeet turvalliseen hävittämiseen

### Hävittäminen

Vanhoilla laitteilla on vielä hieman jäännösarvoa jäljellä. Ympäristöystävällinen lähestymistapa takaa sen, että arvokkaita raaka-aineita ei joudu hukkaan.

Laitteessa käytetty kylmäaine ja eristemateriaalit on käsiteltävä erityisten ohjeiden mukaan. Varmista, että laitteen takana olevat putket eivät ole rikki ennen käsittelyä.

Ajan tasalla olevaa tietoa vanhojen laitteiden ja niiden pakkausmateriaalien hävittämisestä saat paikallisilta viranomaisilta.

Laitteen oikea hävitystapa	
	<p>Tämä merkintä ilmaisee, että tämä tuote tulee toimittaa asianmukaiseen ongelmajätteiden kierrätyspisteeseen tavanomaisten kotitalousjätteiden keruupisteen sijaan kaikkialla EU:n alueella. Valvomattomasta jätteiden hävityksestä mahdollisesti aiheutuvien ympäristövahinkojen tai terveydelle vaarallisten haittojen estämiseksi on laite kierrätettävä vastuullisella tavalla. Näin edistät myös materiaaliressurssien kestävää uudelleenkäyttöä. Palauta käytetty laite asianmukaiseen kierrätykseen tai ota yhteyttä jälleenmyyjään, jolta laite on ostettu. Jälleenmyyjä voi toimittaa tuotteen ympäristöystävälliseen kierrätykseen.</p>

### Hävittämistä koskevia varoituksia

- Jääkaapissa käytetty kylmäaine ja syklopentaanivaaho ovat syttyviä. Kun jääkaappi romutetaan, se on pidettävä poissa palolähteistä ja käsittely on suoritettava erikoistuneen kierrätysyrityksen toimesta. Laitetta ei saa hävittää polttamalla ympäristövahinkojen ja muiden vahingon estämiseksi.
- Kun jääkaappi romutetaan, pura ovet ja poista ovien ja hyllyjen tiiviste. Laita ovet ja hyllyt asianmukaiseen paikkaan, jotta lapset eivät jää loukkuun laitteen sisälle.

## Oven avautumissuunnan vaihto

1. Varmista, että jääkaapin pistoke on kytketty irti.

2. Irrota aukkojen tulpat ja ruuvit, ja irrota sitten yläkansi ja poista yläsaranan oveen kiinnittävät kolme ruuvia. Irrota sitten sarana.

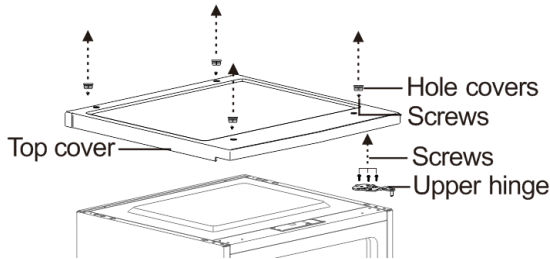

3. Irrota jääkaapin lokeron ovi kaapista.

4. Irrota alemman saranan kaapin oikealle puolelle kiinnittävät ruuvit, ja irrota sitten sarana.

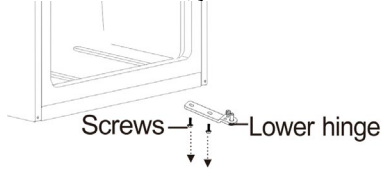

5. Irrota tiiviste ja mutteri, joka kiinnittää tapin akselin alemman saranan oikeanpuoleiseen aukkoon. Irrota sitten akseli.

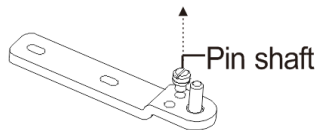

6. Laita tapin akselialempman saranan vasemmanpuoleiseen aukkoon. Kiinnitä akseli tiivisteellä ja mutterilla.

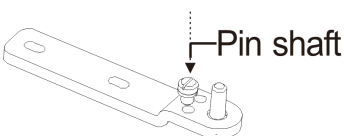

7. Asenna alempi sarana kaapin vasempaan reunaan.

10. Irrota ruuvi, joka kiinnittää oven jääkaappiosaston oven pysäyttimen oikeasta alareunasta. Irrota sitten oven

pysäytin ja asenna se vasempaan alareunaan.

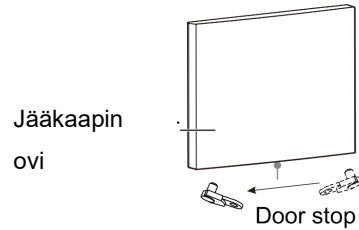

8. Asenna jääkaappiosaston ovi.

9. Siirrä oven holkki jääkaapin oven oikeasta yläreunasta oven vasempaan yläreunaan. Siirrä vasen aukon tulppa oikealle puolelle.

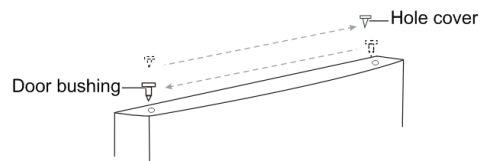

10. Kiinnitä ylempi sarana kaapin vasempaan yläreunaan kolmella aikaisemmin irrottamallasi ruuvilla. Ennen kuin kiristät ylempään sarakkeen ruuvit, varmista että oven yläreuna on tasoissa kaapin kanssa ja että kumitiiviste tiivistää kunnolla.

11. Asenna yläkansi kaappiin.

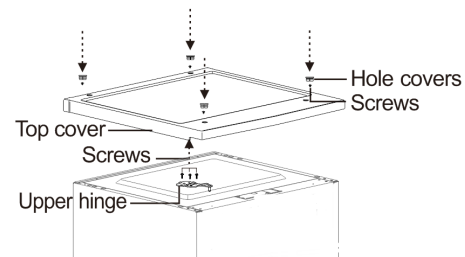

### Vaatimustenmukaisuusvakuutus

#### CE-vaatimustenmukaisuusvakuutus

Tämä laite on valmistettu tiukimpien standardien mukaan ja noudattaa kaikkia soveltuvia lakeja, pienjännitesuuntaa (LVD) ja sähkömagneettista yhteensopivuutta (EMC).



#### UKCA-försäkran om överensstämmelse

**UKCA** Denna apparat har tillverkats enligt de strängaste standarderna och följer all tillämplig lagstiftning.

# Service og support:

**DK** Adgang til professionel reparation, såsom internetsider, adresser, kontaktoplysninger:  
Model nr.: PORFB585DW

Adresse	Hovedvejen 197, 2600 Glostrup, Danmark	QR-code	
Kontakt nummer	+45 70 33 80 80		
Hjemmeside	www.power.dk		
Relevante oplysninger til bestilling af reservedele direkte eller gennem andre kanaler leveret af producenten, importøren eller en autoriseret repræsentant;			www.power.dk
Den mindste periode, i hvilken reservedele, der er nødvendige til reparation af apparatet, er tilgængelige; (år)			7
Instruktioner til hvor man finder modeloplysningerne i produkt databasen, som defineret i forordning EU 2019/2016 ved hjælp af et weblink, der linker til modelinformationen, lagret i produkt databasen, eller et link til produkt databasen og information om hvordan man finder modelidentifikatoren på produktet.)			www.power.dk

Bemærk: Adressen eller kontaktnummeret på servicestationen kan ændres uden forudgående varsel. Bekræft venligst, om servicestationen er direkte tilknyttet vores selskab, når du opsøger tjenester.

**SE** Tillgång till professionell reparation, såsom webbsidor, adresser, kontaktoppgifter.  
Modell nr.: PORFB585DW

Adress	Enköpingsvägen 27, 177 38 Järfälla	QR-kod	
Telefonnummer	+46 08 517 66 000		
Hemsida	www.power.se		
Relevant information för beställning av reservdelar, direkt eller via andra kanaler som tillhandahålls av tillverkaren, importören eller auktoriserade representanten;			www.power.se
Den minimiperiod under vilken reservdelar som är nödvändiga för reparation av apparaten är tillgängliga; (år)			7
Instruktioner om hur man hittar modellinformationen i produkt databasen, enligt definitionen i förordning EU 2019/2016 med hjälp av en weblänk som länkar till modellinformationen som lagrad i produkt databasen eller en länk till produkt databasen och information om hur man hittar modellidentifieraren på produkten.)			www.power.se

Obs! Adressen eller kontakttelfonnummeret på tjänstens webbplats kan ändras utan föregående meddelande. Vänligen bekräfta om servicestationen är en direkt ansluten till vårt företag när du behöver tjänster.

**FIN** Pääsy huoltokorjauksiin, kuten Internet-verkkosivut, osoitteet, yhteystiedot.  
Malli no: PORFB585DW

Osoite	Sähkötie 2-6, 01510 Vantaa, Finland	QR koodi	
Puhelin numero	+358 0305 0305		
Kotisivut	www.power.fi		
Asiaankuuluvat tiedot varaosien tilaamisesta suoraan tai muiden valmistajan, maahantuojan tai valtuutetun edustajan toimittamien kanavien kautta;			www.power.fi
Vähimmäisaika, jonka aikana laitteen korjaamiseen tarvittavia varaosia on saatavilla; (vuotta)			7
Ohjeet mallitietojen löytämiseen tuotetietokannasta, sellaisena kuin ne määritellään asetuksessa EU 2019/2016 web-linkin avulla, joka linkittää tuotetietokantaan tallennetut mallitiedot tai linkin tuotetietokantaan ja tietoihin kuinka löytää mallitunniste tuotteesta.)			www.power.fi

Huomaa: Palvelusivuston osoite tai yhteyshenkilön puhelinnumero voi muuttua ilman erillistä ilmoitusta. Vahvista, onko keskushuolto suoraan sidoksissa yhtiöömme, kun tarvitset palveluja.

**NO** Tilgang til profesjonell reparasjon, for eksempel nettsted, adresser, kontaktinformasjon  
Modell nr.: PORFB585DW

Adresse	Solheimveien 6-8 . 1473 Lørenskog . Norge	QR kode	
Kontakt nummer	+47 21 00 40 00		
Hjemmeside	www.power.no		
Relevant informasjon for bestilling av reservedeler direkte eller gjennom andre kanaler levert av produsenten, importøren eller en autorisert representant;			www.power.no
Minimumsperioden der reservedeler som trengs for å reparere apparatet er tilgjengelige; (år)			7
Instruksjoner for hvor man finner modellinformasjonen i produkt databasen, som definert i forordning EU 2019/2016 ved hjelp av en webblenke som lenker til modellinformasjonen, lagret i produkt databasen, eller en lenke til produkt databasen og informasjon om hvordan du finner modellidentifikatoren på produktet.)			www.power.no

Merk: Adressen eller kontaktnummeret til bensinstasjonen kan endres uten varsel. Vennligst bekræft om bensinstasjonen er direkte tilknyttet selskapet vårt når du søker tjenester.