

point

Silent Stand Fan

POFS16ALU
User Manual

LIFE MADE EASIER

GB

Thank you for purchasing your new POINT SERIES Stand Fan. These operating instructions will help you use it properly and safely. We recommend that you spend some time reading this instruction manual in order that you fully understand all the operational features it offers. Read all the safety instructions carefully before use and keep this instruction manual for future reference.

NO

Takk for at du kjøpte ditt nye POINT SERIES gulvifte. Denne bruksanvisningen vil hjelpe deg med å bruke den på en trygg og riktig måte. Vi anbefaler at du tar deg tid til å lese gjennom hele bruksanvisningen for å bli fortrolig med alle funksjonene som tilbys. Les alle sikkerhetsanvisningene nøye før bruk, og oppbevar bruksanvisningen for fremtidig referanse.

FI

Kiitos, kun valitsit uuden POINT-jalustatuulettimen. Nämä käyttöohjeet opastavat sinua käyttämään laitetta oikein ja turvallisesti. Suosittelemme, että käytät hieman aikaa tämän käyttöoppaan lukemiseen, jotta ymmärrät täysin, mitä toimintoja laitteessa on. Lue kaikki turvallisuusohjeet huolellisesti ennen laitteen käyttöä ja säilytä käyttöopas myöhempää tarvetta varten.

DK

Tak for købet af dit nye Stativventilator fra POINT SERIES. Disse brugervejledninger hjælper dig med at bruge dette apparat rigtigt og sikkert. Vi anbefaler, at du læser denne brugervejledning, så du får en fuld forståelse af hvordan alle funktionerne virker. Læs sikkerhedsforskrifterne grundigt inden brug, og gem denne brugervejledning til senere brug.

SE

Tack för att du har köpt ditt nya stativfläkt från POINT SERIES. Denna bruksanvisning hjälper dig att använda den på ett säkert och korrekt sätt. Vi rekommenderar att du tar dig tid att läsa igenom denna bruksanvisning för att till fullo förstå alla driftfunktioner som den erbjuder. Läs noga igenom alla säkerhetsinstruktioner före användning och spara bruksanvisningen för framtida bruk.

Instruction Manual - English	page	4 - 17
Bruksanvisning - Norsk	side	18 - 31
Käyttöopas - Suomi	sivu	32 - 45
Brugervejledning - Dansk	side	46 - 59
Bruksanvisning - Svenska	side	60 - 73

GB

NO

FI

DK

SE

CAUTION

Read this instruction before operation and installation.

SAFETY WARNING

1. Before connecting the appliance to a wall socket, ensure that the local electrical current matches the one specified on the product's nameplate. This product should only be connected to a grounded socket.
2. Indoor and household use only.
3. This appliance can be used by children aged from 8 years and older and persons with reduced physical, sensory, or mental capabilities or lack of experience and knowledge if they are supervised or instructed on the safe use of the appliance and understand the hazards involved. Children shall not play with the appliance. Cleaning and user maintenance shall not be carried out by children without supervision.
4. Ensure that the fan is switched off from the supply mains before removing the guard.
5. Never take off the rotor blade guard after assembling.
6. To protect against the risk of electrical shock, do not immerse the unit, mains power cable or plug in water or other liquid.
7. **WARNING:** Do not use the appliance in or around bathtubs, showers, sinks, or other sources of water.
8. **CAUTION:** Do not use this product near water.
9. The appliance is not intended to be used through a remote control system or external timer.
10. Do not cover the product during use.
11. The appliance must be positioned on a flat surface when operating to avoid overturning.
12. **CAUTION:** Keep all ventilation outlets around the

appliance clear.

13. **WARNING:** Improper use of the appliance could result short circuits, fires, electric shocks or other hazards.
14. **WARNING:** Avoid contact with moving parts. Never insert fingers or any other part of your body or any object through the fan guard. Adults should pay special attention when using this fan close to children.
15. The mains cable should be regularly examined for damage or deterioration. Do not use the appliance if the mains cable is damaged.
16. If the mains cable is damaged, it must be replaced by manufacturer, its service agent or a similarly qualified person in order to avoid a hazard.
17. Do not leave the product unattended when in operation.
18. **WARNING:** Entirely assemble the appliance prior to use.
19. Never plug in or unplug the mains plug when your hands are wet.
20. Do not change or modify the appliance, as this affects the safety of the product. Caution, risk of injury!
21. Observe the following battery safety guidelines.
 - Always observe correct polarity while inserting the battery.
 - Remove the battery if not used for a long time or the battery are exhausted.
 - Never expose the battery to excessive heat such as sunshine, fire or similar.
 - Never heat the battery or throw the battery into fire. Never dismantle, damage, or short-circuit the battery.

- Chemical Burn Hazard. Do not ingest battery. The appliance contains a coin/button type battery, which can be swallowed. If swallowed, severe internal burns can occur within two hours of ingestion and can cause death.
- Keep new and used batteries out of reach of children. If the battery compartment cannot be completely secured, discontinue use of the appliance, and keep it out of reach of children.
- If you suspect a battery has been swallowed or placed inside any part of the body, seek immediate medical attention.

PRODUCT OVERVIEW

Main unit

- 1.Front guard
- 2.Blade assembly nut
- 3.Blade assembly
- 4.Rear guard nut
- 5.Rear guard
- 6.Motor shaft
- 7.Carry handle
- 8.Motor
- 9.Stand Pole
- 10.Mains cable with plug
- 11.Base
- 12.IR sensor
- 13.Control panel and display
- 14.Safety screw

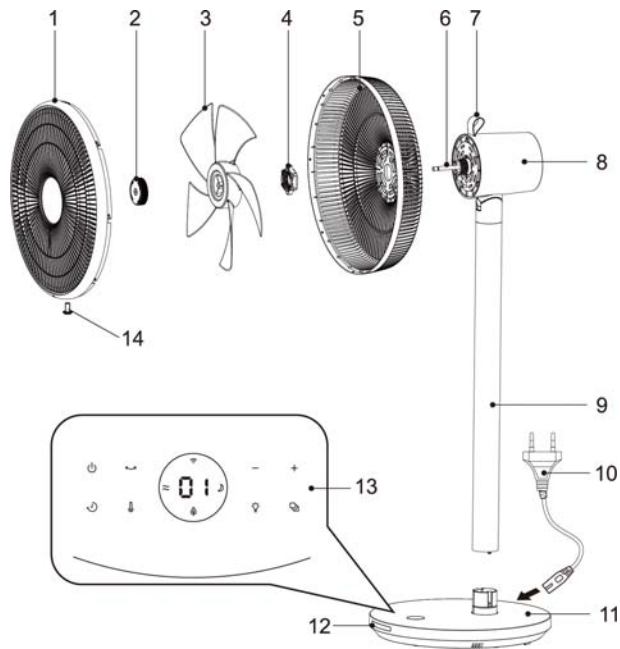

Remote control

- 15.ON/OFF
- 16.Speed up
- 17.Switch-on timer
- 18.Oscillation
- 19.Mode
- 20.Switch-off timer
- 21.Speed down
- 22.Display brightness

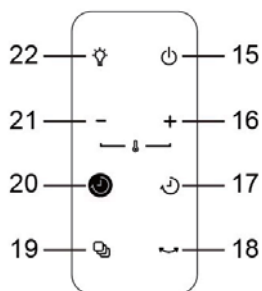

Delivery content

- 1 x stand fan
- 1 x remote control with a CR2025 battery
- 1 x user manual

INSTALLATION

After unpacking, check for completeness of delivery and for shipping damage.

If your delivery is damaged or incomplete, please contact the manufacturer for after-sales service.

1. Fix the stand tube (9) to the base (11)

- Firmly and fully insert the stand tube (9) onto the protruding connector on the base (11), then place the stand tube until it clicks into place. The click sound indicates that the latch on the bottom of the base has locked the inserted stand tube. Then use the supplied long screw to tighten the stand tube from the base bottom.

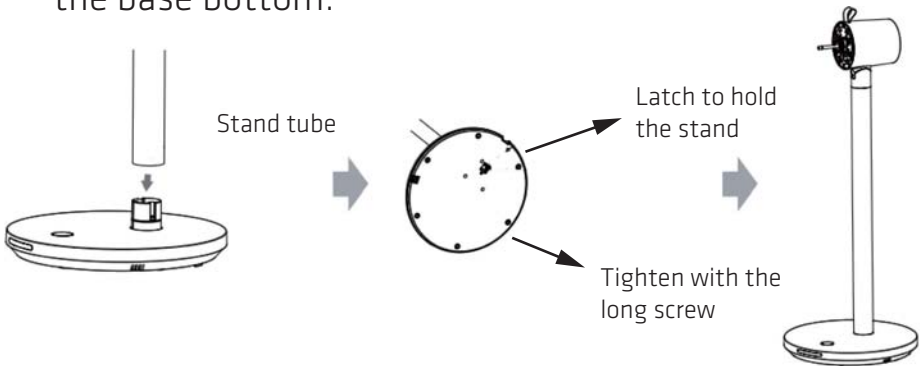

2. Fix the rear guard (5)

- Remove the blade assembly nut (2) and the rear guard nut (4) from the motor shaft (6).
- Position the rear guard (5) onto the motor shaft (6) while ensuring that the mark "I" on the rear guard (5) is up.
- Then re-position the rear guard nut (4) onto the motor shaft (6), and tighten it to secure the rear guard (5).

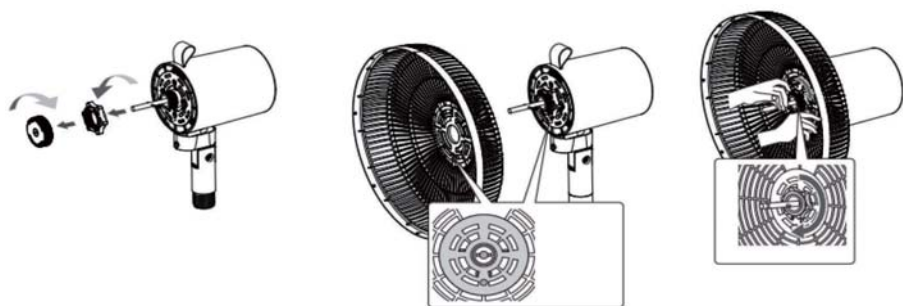

3. Fix the blade assembly (3)

- Fully position the blade assembly (3) onto the motor shaft (6).
- Then tighten the blade assembly (3) by fastening the blade assembly nut (2).

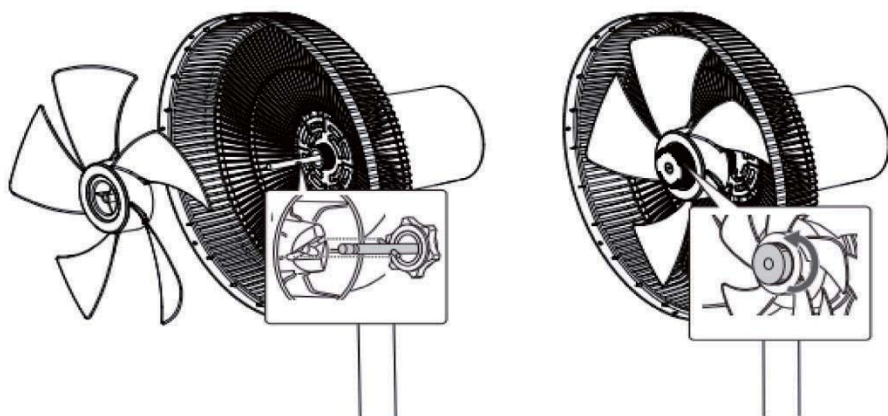

4. Fix the front guard (1)

- Position the front guard (1) over the rear guard (5) while ensuring the marks “I” and “II” on the front guard (1) are up, and align the mark “I” on the front guard (1) with the mark “I” on the rear guard (5).
- Then turn the front guard (1) clockwise until the mark “I” on the rear guard (5) is located in the center of the mark “II” on the front guard (1).
- Finally tighten the front guard (1) with the safety

screw (14).

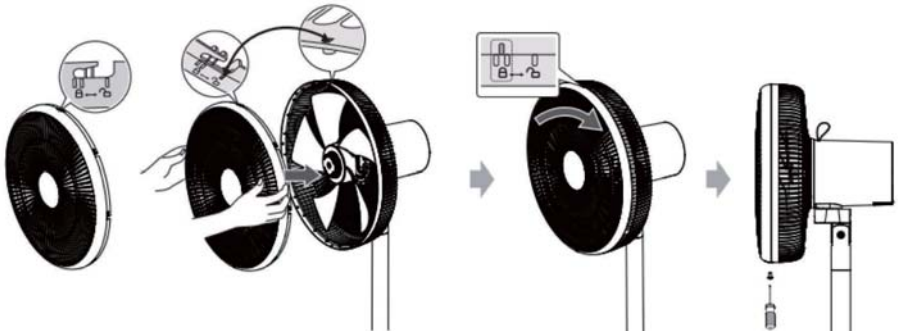

USE

Caution:

- Make sure that the appliance is placed on a flat and stable floor.
- The power socket must be in the vicinity of the fan and easily accessible.
- Always position the mains cord so that nobody can trip over or become entangled in it.

1.Turn ON/OFF

- Connect the mains cable (10) to the mains socket on the fan base (11) and to the wall socket.
- To turn the fan on or off, press  on the control panel (13) (or on the remote control).

Note:

When using the remote control, point the remote control at the IR sensor (12) on the fan base, and make sure there is no obstacle between the remote control and the IR sensor.

2.Set speed

- When the fan is on, press +/- on the control panel (13) (or on the remote control) to select a speed level (totally 12 speed levels in total). The corresponding speed level indicator is displayed on the control panel (13).





3.Set oscillation

- When the fan is on, press  on the control panel (13) (or on the remote control) to activate or deactivate oscillation.



4. Set LED display brightness

- Press  on the control panel (13) (or on the remote control) to toggle the LED display on the control panel (13) through high brightness, low brightness and off.



5. Set operating modes

- Press  on the control panel (13) (or on the remote control) to select one of the following three fan speed modes. The corresponding icon illuminates on the control panel (13).
 - 1) Normal mode (): The fan runs at the set speed.
 - 2) Natural mode (): The fan automatically changes the speed at intervals according to the initially set fan speed, so that natural and pleasant air circulation can be generated.
 - 3) Sleep mode (): The fan runs at the set speed initially, then the speed automatically changes to a next lower level every 30 minutes until the lowest speed level is reached. The fan remains on unless it is switched off manually or by a switch-off timer.

6. Set switch-off Timer

- You can set a timer at which the fan will automatically turn off.
- When the fan is on, press  on the control panel (13) (or  on the remote control) to select a timer (up to 8 hours can be set). The timer is set after the set time indicated by “h” flashes five times and disappears on the control panel (13). Then the current speed level is displayed on the control panel (13)

7. Set switch-on Timer

- You can set a timer at which the fan will automatically turn on.
- When the fan is off, press  on the control panel (13) (or  on the remote control) to set a timer (up to 8 hours can be set). The set time indicated by “h” is displayed on the control panel (13).

8. Temperature controlled fan speed

- When this function is activated and the ambient temperature is detected to be above 24°C, the fan automatically changes fan speeds by detecting changes of the ambient temperature.

Note: If this function is activated and the ambient temperature is detected to be below or equal to 24°C, the fan will operate at speed 1.

- To activate or deactivate the function, press on  the control panel (or hold down + and - on the remote control).

- If the function is activated, the display on the control panel (13) always shows the current ambient temperature indicated by °C symbol. If the function is deactivated, no temperature is displayed.

9. Fan head adjustment

- Turn the fan head upwards or downwards to adjust angle of airflow.



10. Replacement of remote control battery

- The remote control is powered by a CR2025 button cell. Replace the battery when the battery depletes.
1. Find the battery compartment door on the back of the remote control. Press and hold the tab (A) and simultaneously pull the battery tray out (as shown in the figure below), and place a new CR2025 battery in the battery tray with correct polarity indicated, then close the battery tray.

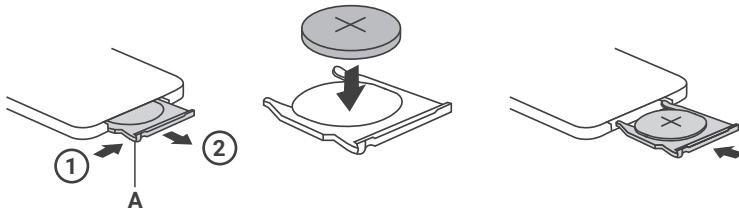

11. App control

- The fan can be wirelessly controlled with “Smart Life” app.



Note:

- The fan supports only 2.4 GHz Wi-Fi network, not 5 GHz Wi-Fi network.
- Your smartphone must be compatible with the app.
- Your connection should not be limited on the use of the data; this could lead to additional costs.

• **Install the app and sign up**

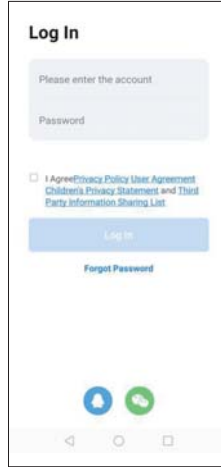
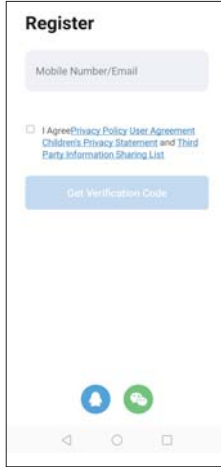
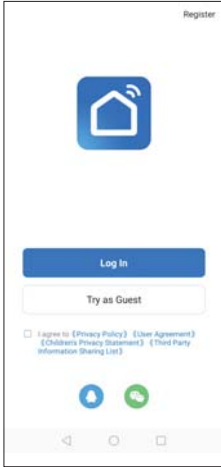

1. Download the “Smart Life” app from Google Play Store or App Store and install it on your smartphone.
2. Launch the app and follow on-screen instructions to create your user account.
3. Log in to your account that you have just created.



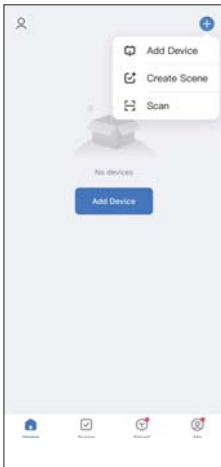

• **Connect the fan to the app via Wi-Fi**

1. Make sure your smartphone is connected to the Wi-Fi network, then log in the app with your account.

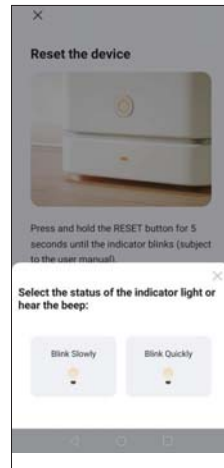

2. Add the fan to the app by following the steps below.
 - 1) On the app home screen, tap “Add Device” in the center of the screen or tap “+” in the top right corner of the screen. The device type page appears (Or turn on Bluetooth on your phone to discover and connect the device directly).
 - 2) On the device type page, select “Fan (Wi-Fi)”. The prompt for network password input appears.
 - 3) Turn on the fan. Press  and keep it pressed on the fan (not  on the remote control) for five seconds until the Wi-Fi indicator () flashes in the display on the fan base.
 - 4) Enter the Wi-Fi password. Press “Next”. Press “Confirm the indicator is blinking” and then choose “Blink Quickly” to start connecting, wait until the fan is successfully added in the app.



3. When the fan is connected to the app, the Wi-Fi indicator () turns to solid light from flashing.

• Use app features

When the fan is successfully connected to the app, log in the app to access the features offered in the app, such as fan on/off control, speed adjustment, mode selection and timer, etc.

Troubleshooting

If the product does not operate or does not operate properly, first check the following list. If the reason for the malfunction is not in the following list, the product may have failed. At this time, it is recommended to send the product to the dealer or have it repaired.

Problem	Possible Cause	Solution
The mains plug is plugged, but the appliance does not work.	The main plug may not be correctly inserted into the mains power socket.	Check whether the plug is properly inserted into the mains power socket.

MAINTENANCE AND CLEANING

1. Before cleaning and assembling, the fan must be unplugged.
2. Do not remove the fan guards for cleaning or maintenance.
3. Allow the product to cool off before cleaning it.
4. Clean the appliance with a soft dusting cloth.
5. Do not allow water or other liquids into the motor (8) or interior parts as it can cause short circuits, fires, electric shocks, or other hazards.
6. Do not use any aggressive cleaning liquids, rubbing alcohol or other chemical solutions as they can cause damage to the housing and malfunctioning.
7. Keep the air vents at the rear of the motor (8) from dust and lint.
8. You can use a vacuum cleaner to remove dust and lint from the air vents and the fan guards.
Store the product in a cool and dry place if it is not used for a long time.

SPECIFICATION

Model: POF516ALU

Rated Voltage/frequency: 220-240V~, 50Hz

Rated Power: 27W

Maximum air output (F) : 41 m³/min

Service value (SV) : 1.7 (m³/min)/W

Standby energy consumption (PSB) : 0.9 W

Fan sound power level (LWA) : 58 dB(A) (high speed)



This symbol on the product or in the instructions means that your electrical and electronic equipment should be disposed at the end of its life separately from your household waste. There are separate collection systems for recycling in the EU. For more information, please contact the local authority or your retailer where you purchased the product.



Batteries must not be disposed of with normal household waste. Recycle them at the collection points provided for this purpose. Contact the local authorities or your dealer for recycling advice. Correct disposal of old batteries helps protect the environment and human health.

Power International AS,
PO Box 523, N-1471 Lørenskog, Norway

Power Norge:
<https://www.power.no/kundeservice/>
T: 21 00 40 00

Expert Danmark:
<https://www.expert.dk/kundeservice/>
T: 70 70 17 07

Power Danmark:
<https://www.power.dk/kundeservice/>
T: 70 33 80 80

Punkt 1 Danmark:
<https://www.punkt1.dk/kundeservice/>
T: 70 70 17 07

Power Finland:
<https://www.power.fi/tuki/asiakaspalvelu/>
T: 0305 0305

Power Sverige:
<https://www.power.se/kundservice/>
T: 08 517 66 000

OBS

Les denne instruksjonen før bruk og installasjon.

SIKKERHETSADVARSEL

1. Før du kobler apparatet til en stikkontakt, må du sørge for at strømmen i stikkontakten samsvarer med det som står på merkeetiketten på produktet. Dette produktet skal kun kobles til en jordet stikkontakt.
2. Kun til bruk innendørs og i husholdning.
3. Dette apparatet kan brukes av barn over 8 år og av personer med reduserte fysiske, sensoriske eller mentale evner, eller som mangler erfaring og kunnskap, dersom de er under tilsyn eller har blitt instruert om trygg bruk av apparatet og forstår farene dette innebærer. Barn skal ikke leke med apparatet. Rengjøring og brukervedlikehold må ikke utføres av barn uten tilsyn.
4. Påse at viften er koblet fra stikkontakten før du fjerner vernet.
5. Du må aldri ta av rotorbladvernet etter montering.
6. For å beskytte mot elektrisk støt må du ikke sette motorenheten, strømkabelen eller støpselet i vann eller annen væske.
7. **ADVARSEL:** Ikke bruk apparatet i eller rundt badekar, dusjer, vasker eller andre vannkilder.
8. **FORSIKTIG:** Ikke bruk produktet i nærheten av vann.
9. Apparatet er ikke ment å brukes med et fjernkontrollsystem eller ekstern tidtaker.
10. Ikke dekk til produktet under bruk.
11. Apparatet må plasseres på et flatt underlag under bruk for å unngå at det velter.
12. **FORSIKTIG:** Hold alle ventilasjonsuttak rundt

apparatet utildekt.

13. ADVARSEL: Feil bruk av apparatet kan føre til kortslutning, brann, elektrisk støt eller andre farer.
14. ADVARSEL: Unngå å berøre bevegelige deler. Legg aldri fingrene eller andre deler av kroppen eller gjenstander gjennom viftevernet. Voksne bør passe spesielt godt på når viften brukes i nærheten av barn.
15. Man må regelmessig se etter skade eller forringelse på strømledningen. Ikke bruk apparatet hvis strømledningen er skadet.
16. Hvis strømledningen er skadet, må den skiftes av produsenten, av produsentens servicerepresentant eller av en tilsvarende kvalifisert person for å unngå fare.
17. Ikke la produktet være uten tilsyn når det er i drift.
18. ADVARSEL: Sett sammen apparatet helt før bruk.
19. Koble aldri til eller fra støpselet når hendene er våte.
20. Ikke endre eller modifier apparatet, da dette påvirker sikkerheten til produktet. Forsiktig, fare for personskade!
21. Overhold følgende retningslinjer for batterisikkerhet.
 - Vær alltid oppmerksom på riktig polaritet når du setter inn batteriet.
 - Ta ut batteriet hvis det ikke har vært brukt på lang tid eller hvis det er utladet.
 - Utsett aldri batteriet for sterk varme som solskinn, ild eller lignende.
 - Varm aldri opp batteriet eller kast det i brann. Aldri demonter, skad eller kortslutt batteriet.
 - Fare for kjemisk brann. Ikke svelg batterier.
 - Apparatet inneholder et mynt-/knappbatteri som ved uhell kan svelges. Ved svelging kan det oppstå

alvorlige indre brannskader innen to timer etter inntak, og det kan føre til død.

- Oppbevar nye og brukte batterier utilgjengelig for barn. Hvis batterirommet ikke kan sikres helt, må du slutte å bruke apparatet og oppbevare det utilgjengelig for barn.
- Hvis du tror at et batteri kan ha blitt svelget eller plassert inne i en hvilken som helst del av kroppen, må du oppsøke lege umiddelbart.

PRODUKTOVERSIKT

Hovedenhet

- 1.Fremre vern
- 2.Bladenhetsmutter
- 3.Bladenhet
- 4.Bakre vernemutter
- 5.Bakre vern
- 6.Motoraksel
- 7.Bærehåndtak
- 8.Motor
- 9.Stativstang
- 10.Strømledning med støpsel
- 11.Base
- 12.IR-sensor
- 13.Kontrollpanel og display
- 14.Sikkerhetsskrue

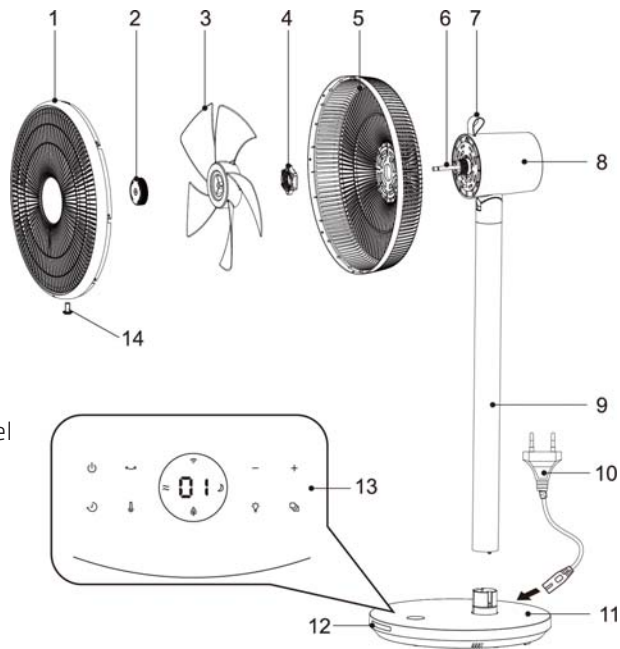

Fjernkontroll

- 15.PÅ/AV
- 16.Øk hastighet
- 17.Påslåing-tidtager
- 18.Svingning
- 19.Modus
- 20.Avslåing-tidtager
- 21.Reduser hastighet
- 22.Skjermens lysstyrke

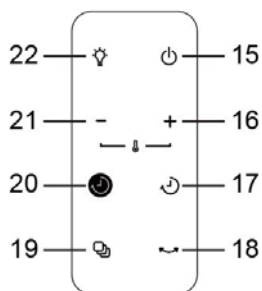

Innholdet i pakken

- 1 x gulvifte
- 1 x fjernkontroll med CR2025-batteri
- 1 x bruksanvisning

INSTALLASJON

Når du har pakket ut produktet, kontrollerer du at alt har fulgt med og ser etter fraktskader.

Hvis leveringen er skadet eller ufullstendig, kontakter du kundeservice.

1.Fest stativrøret (9) til basen (11)

- Sett stativrøret (9) fast og helt inn på den utstikkende koblingen på basen (11), og plasser deretter stativrøret til det klikker på plass. Klikklyden indikerer at låsen på bunnen av basen har låst det innsatte stativrøret. Bruk deretter den medfølgende lange skruen for å stramme stativrøret fra bunnen.

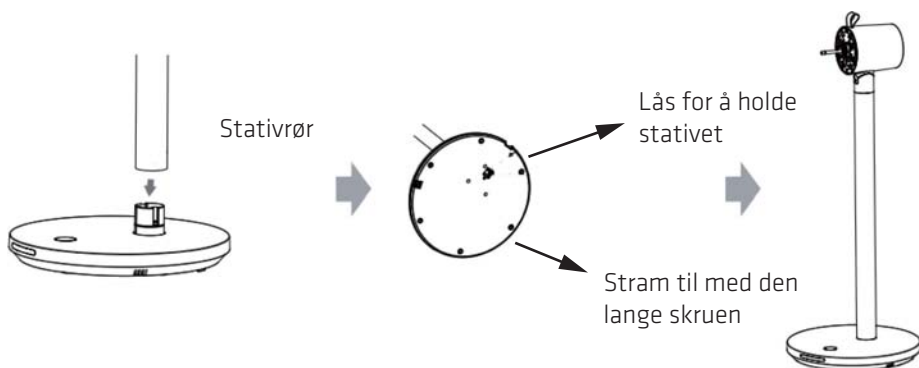

2.Fest det bakre vernet (5)

- Fjern bladenhetensmutteren (2) og den bakre vernemutteren (4) fra motorakselen (6).
- Plasser det bakre vernet (5) på motorakselen (6) mens du kontrollerer at merket «I» på det bakre vernet (5) er oppe.
- Plasser deretter den bakre vernemutteren (4) på motorakselen (6), og trekk den til for å feste det bakre vernet (5).

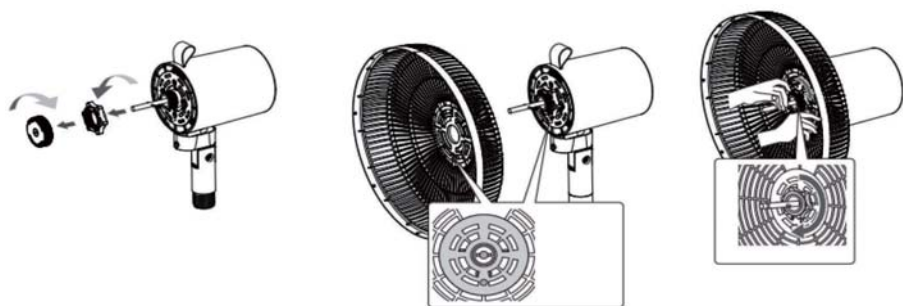

3. Fest bladenheten (3)

- Plasser bladenheten (3) helt på motorakselen (6).
- Stram deretter til bladenheten (3) ved å feste mutteren til bladenheten (2).

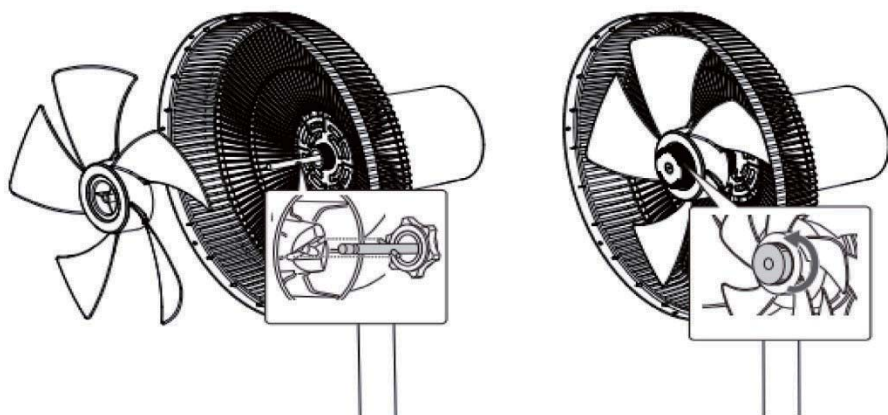

4. Fest det fremre vernet (1)

- Plasser det fremre vernet (1) over det bakre vernet (5) mens du kontrollerer at merkene «I» og «II» på det fremre vernet (1) er oppe, og sett merket «I» på det fremre vernet (1) på linje med merket «I» på det bakre vernet (5).
- Vri deretter det fremre vernet (1) med klokken til merket «I» på det bakre vernet (5) er plassert i midten av merket «II» på det fremre vernet (1).

- Stram til slutt det fremre vernet (1) med sikkerhetsskruen (14).

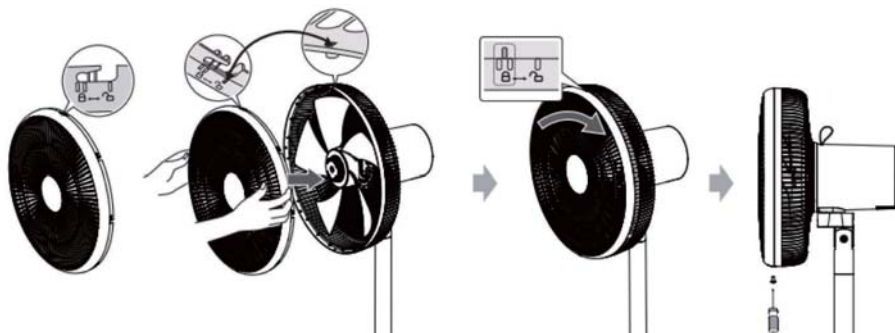

BRUK

Forsiktig:

- Sørg for at apparatet er plassert på et flatt og stabilt gulv.
- Stikkontakten skal være i nærheten av viften og lett tilgjengelig.
- Plasser alltid nettledningen slik at ingen kan snuble i eller bli viklet inn i den.

1.Slå PÅ/AV

- Koble nettkabelen (10) til stikkontakten på viftebasen (11) og til stikkontakten.
- For å slå viften på eller av trykker du  på kontrollpanelet (13) (eller på fjernkontrollen).
Merk: Når du bruker fjernkontrollen, peker du den mot IR-sensoren (12) på viftebasen og sørger for at det ikke er noen hindring mellom fjernkontrollen og IR-sensoren.

2.Still inn hastighet

- Når viften er på, trykker du +/- på kontrollpanelet (13) (eller på fjernkontrollen) for å velge et hastighetsnivå (totalt 12 hastighetsnivåer). Indikatoren for gjeldende hastighet vises på kontrollpanelet (13).





3.Still inn svinging

- Når viften er på, kan du trykke  på kontrollpanelet (13) (eller på fjernkontrollen) for å aktivere eller deaktivere svinging.



4. Still inn lysstyrke på LED-displayet

- Trykk  på kontrollpanelet (13) (eller på fjernkontrollen) for å veksle LED-displayet på kontrollpanelet (13) mellom høy lysstyrke, lav lysstyrke og av.



5. Still inn driftsmoduser

- Trykk  på kontrollpanelet (13) (eller på fjernkontrollen) for å velge en av tre følgende viftehastighetsmoduser. Det tilsvarende ikonet lyser på kontrollpanelet (13).
 - 1) Normal modus (): Viften går med innstilt hastighet.
 - 2) Naturlig modus (): Viften endrer automatisk hastigheten med intervaller i henhold til den opprinnelig innstilte viftehastigheten for å generere naturlig og behagelig luftsirkulasjon.
 - 3) Søvnmodus (): Viften går først med innstilt hastighet i, så endres hastigheten automatisk til neste lavere nivå hvert 30. minutt til det laveste hastighetsnivået er nådd. Viften forblir på med mindre den slås av manuelt eller med en avslåing-tidtaker.

6. Still inn avslåing-tidtaker

- Du kan stille inn en tidtaker for å slå av viften automatisk.
- Når viften er på, kan du trykke  på kontrollpanelet (13) (eller  på fjernkontrollen) for å stille inn tiden (opptil 8 timer kan stilles inn). Tiden stilles inn etter at den innstilte tiden angitt med «h» blinker fem ganger og så forsvinner fra kontrollpanelet (13). Deretter vises gjeldende hastighetsnivå på kontrollpanelet (13).

7. Still inn påslåing-tidtaker

- Du kan stille inn en tidtaker for å slå på viften automatisk.
- Når viften er av, kan du trykke  på kontrollpanelet (13) (eller  på fjernkontrollen) for å stille inn tiden (opptil 8 timer kan stilles inn). Tiden som er innstilt er angitt med «h» og vises på kontrollpanelet (13).

8. Temperaturstyrt viftehastighet

- Når denne funksjonen er aktivert og omgivelsestemperaturen er over 24 °C, oppdager viften dette og endrer automatisk viftehastighet.
Merk: Hvis denne funksjonen er aktivert og omgivelsestemperaturen kommer under eller lik 24 °C, går viften til hastighet 1.
- For å aktivere eller deaktivere funksjonen, trykker du  på kontrollpanelet (eller holder nede + og - på fjernkontrollen).
- Hvis funksjonen er aktivert, viser displayet på kontrollpanelet (13) alltid

gjeldende omgivelsestemperatur angitt med °C-symbolet. Hvis funksjonen er deaktivert, vises ikke temperaturen.

9. Justere viftehodet

- Vri viftehodet opp eller ned for å justere vinkelen på luftstrømmen.



10. Bytte batteri i fjernkontrollen

- Fjernkontrollen drives av en CR2025-knappeselle. Bytt ut batteriet når det er oppbrukt.
1. Finn batteridekselet på baksiden av fjernkontrollen. Trykk og hold tappen (A), og trekk samtidig batteriskuffen ut (som vist i figuren nedenfor). Plasser et nytt CR2025-batteri i batteriskuffen med riktig polaritet angitt, og lukk batteriskuffen.

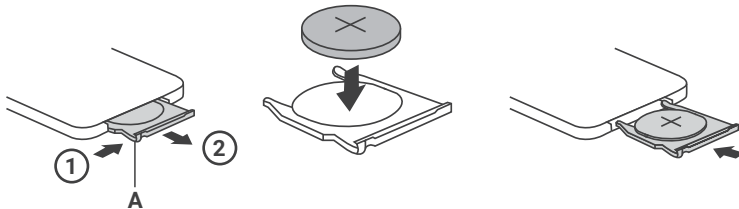

11. App-kontroll

- Viften kan styres trådløst med «Smart Life»-appen.



Merk:

- Viften støtter kun 2,4 GHz Wi-Fi-nettverk, ikke 5 GHz Wi-Fi-nettverk.
- Smarttelefonen må være kompatibel med appen.
- Tilkoblingen bør ikke ha begrensinger på bruken av data; dette kan føre til ekstrakostnader.

• Installer appen og registrer deg

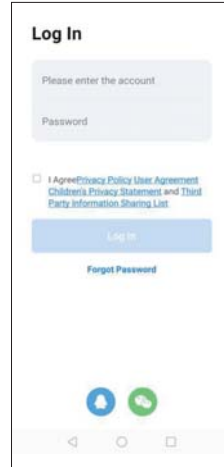
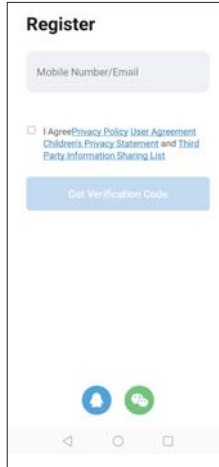
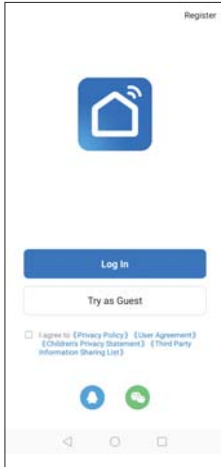

1. Last ned «Smart Life»-appen fra Google Play Store eller App Store og installer den på en smarttelefon.
2. Start appen og følg instruksjonene på skjermen for å opprette en brukerkonto.
3. Logg på med kontoen du har opprettet.

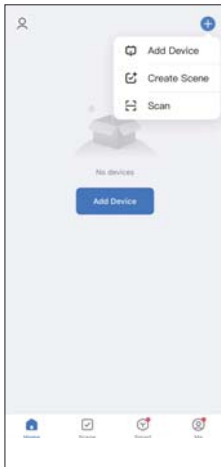

• Koble viften til appen via Wi-Fi

1. Sørg for at smarttelefonen er koblet til Wi-Fi-nettverket, og logg på appen med kontoen din.



2. Legg til viften i appen ved å følge trinnene nedenfor.
 - 1) På appens startskjerm kan du trykke «Add Device» (Legg til enhet) i midten av skjermen eller trykke «+» øverst til høyre på skjermen. Enhetstypesiden vises. (Du kan også aktivere Bluetooth på telefonen for å oppdage og koble til enheten direkte.)
 - 2) På enhetstypesiden velger du «Fan (Wi-Fi)» (Vifte). Du bes om å taste inn nettverkspassord.
 - 3) Slå på viften. Hold inne  på viften (ikke  på fjernkontrollen) i fem sekunder til Wi-Fi-indikatoren () blinker i displayet på viftebasen.
 - 4) Angi Wi-Fi-passord. Trykk «Next» (Neste). Trykk «Confirm the indicator is blinking» (Bekreft at indikatoren blinker), velg «Blink Quickly» (Blink raskt) for å begynne å koble til, og vent til viften er lagt til i appen.

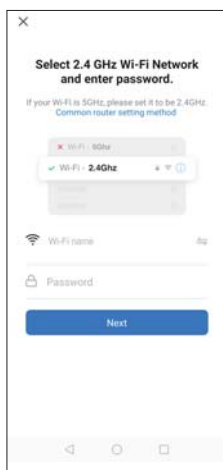

3. Når viften er koblet til appen, går Wi-Fi-indikatoren () fra å blinke til å lyse konstant.

• Bruk appfunksjoner

Når viften er koblet til appen, kan du logge på appen for å få tilgang til funksjonene som tilbys i den, for eksempel slå viften på/av, justere hastighet, velge modus, stille inn tidtaker osv.

Feilsøking

Hvis produktet ikke fungerer, eller ikke fungerer som det skal, sjekker du først følgende liste. Hvis årsaken til funksjonsfeilen ikke står på listen nedenfor, kan produktet ha en feil. I så fall bør du sende produktet til forhandleren eller få det reparert.

Problem	Mulig årsak	Løsning
Støpselet er koblet til, men apparatet fungerer ikke.	Støpselet er kanskje ikke satt riktig inn i stikkkontakten.	Sjekk at støpselet er satt riktig inn i stikkkontakten.

VEDLIKEHOLD OG RENGJØRING

1. Viften må kobles fra før rengjøring og montering.
2. Ikke fjern viftevernene for rengjøring eller vedlikehold.
3. La produktet avkjøles før du rengjør det.
4. Rengjør apparatet med en myk støvklut.
5. Ikke la vann eller andre væsker komme inn i motoren (8) eller innvendige deler, da det kan føre til kortslutning, brann, elektrisk støt eller andre farer.
6. Ikke bruk tunge rengjøringsvæsker, rødsprit eller andre kjemiske løsninger, da de kan forårsake skade på kabinettet og funksjonsfeil.
7. Hold lufteåpningene på baksiden av motoren (8) frie fra støv og lo.
8. Du kan bruke en støvsuger til å fjerne støv og lo fra lufteventilene og viftevernene.
9. Oppbevar produktet på et kjølig og tørt sted hvis det ikke skal brukes over lengre tid.

SPESIFIKASJONER

Modell: POF516ALU

Nominell spennings-/effektinngang: 220–240 V–, 50 Hz

Merkeeffekt: 27 W

Maksimal luftproduksjon (F): 41 m³/min

Energiforbruk i ventemodus (PSB): 0,9 W

Viftens lydeffektnivå (LWA): 58 dB(A) (høy hastighet)



Dette symbolet på produktet eller i anvisningene betyr at det elektriske og elektroniske utstyret må leveres atskilt fra husholdningsavfall når det ikke lenger skal brukes. Det finnes egne innsamlingsystemer for resirkulering i EU. Du får nærmere informasjon ved å kontakte lokale myndigheter eller forhandleren du kjøpte produktet hos.



Batterier må ikke kastes sammen med vanlig husholdningsavfall. De må leveres på egnet miljøstasjon. Kontakt lokale myndigheter eller forhandler for råd om gjenvinning. Riktig avhending av gamle batterier bidrar til å beskytte miljøet og menneskers helse.

Power International AS,
Postboks Box 523, N-1471 Lørenskog, Norge

Power Norge:
<https://www.power.no/kundeservice/>
T: 21 00 40 00

Expert Danmark:
<https://www.expert.dk/kundeservice/>
T: 70 70 17 07

Power Danmark:
<https://www.power.dk/kundeservice/>
T: 70 33 80 80

Punkt 1 Danmark:
<https://www.punkt1.dk/kundeservice/>
T: 70 70 17 07

Power Finland:
<https://www.power.fi/tuki/asiakaspalvelu/>
T: 0305 0305

Power Sverige:
<https://www.power.se/kundservice/>
T: 08 517 66 000

VAROITUS

Lue tämä ohje ennen käyttöä ja asennusta.

VAROITUS TURVALLISUUDEN OSALTA

1. Varmista ennen laitteen kytkemistä pistorasiaan, että paikallinen sähkövirta vastaa tuotteen tyyppikilvessä ilmoitettua virtaa. Tämä tuote tulee kytkeä vain maadoitettuun pistorasiaan.
2. Vain sisä- ja kotitalouskäyttöön.
3. Tätä laitetta voivat käyttää 8-vuotiaat ja sitä vanhemmat lapset sekä henkilöt, joiden fyysiset, sensoriset tai henkiset kyvyt ovat heikentyneet tai joilla ei ole riittävästi kokemusta ja tietoa, jos heitä valvotaan tai opastetaan laitteen turvallisessa käytössä ja jos he ymmärtävät laitteen vaarat. Lapset eivät saa leikkiä laitteella. Lapset eivät saa suorittaa puhdistustoimia tai käyttäjän suorittamaa huoltoa ilman valvontaa.
4. Varmista, että tuuletin on kytketty pois päältä sähköverkosta ennen suojuksen irrottamista.
5. Älä koskaan poista roottorin teränsuojaa kokoonpanon jälkeen.
6. Sähköiskun vaaran välttämiseksi älä upota laitetta, verkkovirtajohtoa tai pistoketta veteen tai muuhun nesteeseen.
7. VAROITUS: Älä käytä laitetta kylpyammeissa, suihkuissa, lavuaareissa tai muiden vesilähteiden läheisyydessä.
8. VARO: Älä käytä tätä tuotetta veden läheisyydessä.
9. Laitetta ei ole tarkoitettu käytettäväksi kauko-ohjausjärjestelmän tai ulkoisen ajastimen avulla.
10. Älä peitä tuotetta käytön aikana.

11. Laite on asetettava tasaiselle alustalle käytön aikana, jotta se ei kaadu.
12. VARO: Pidä kaikki ilmanvaihtoaukot laitteen ympärillä vapaina.
13. VAROITUS: Laitteen virheellinen käyttö voi aiheuttaa oikosulkuja, tulipaloja, sähköiskuja tai muita vaaroja.
14. VAROITUS: Vältä kosketusta liikkuviin osiin. Älä koskaan työnnä sormia tai muita kehon osia tai mitään esineitä tuulettimen suojuksen läpi. Aikuisten on oltava erityisen tarkkana, kun he käyttävät tätä tuuletinta lasten lähellä.
15. Verkkokaapeli on tutkittava säännöllisesti vaurioiden tai heikkenemisen varalta. Älä käytä laitetta, jos verkkokaapeli on vaurioitunut.
16. Jos verkkokaapeli on vaurioitunut, valmistajan, sen huoltoliikkeen tai vastaavan pätevyyden omaavan henkilön on vaihdettava se vaaran välttämiseksi.
17. Älä jätä tuotetta ilman valvontaa, kun se on toiminnassa.
18. VAROITUS: Kokoa laite kokonaan ennen käyttöä.
19. Älä koskaan kytke verkkopistoketta pistorasiaan tai irrota sitä, kun kätesi ovat märät.
20. Älä muuta tai muokkaa laitetta, sillä se vaikuttaa tuotteen turvallisuuteen. Varoitus, loukkaantumiswaara!
21. Noudata seuraavia paristojen turvallisuusohjeita.
 - Noudata aina oikeaa napaisuutta paristoa asetettaessa.
 - Poista paristo, jos sitä ei ole käytetty pitkään aikaan tai jos paristo on tyhjä.
 - Älä koskaan altista paristoa liialliselle kuumuudelle,

- kuten auringonpaisteelle, tulelle tai vastaavalle.
- Älä koskaan kuumenna paristoa tai heitä sitä tuleen. Älä koskaan pura, vahingoita tai oikosulje paristoa.
 - Kemiallinen palovaara. Älä niele paristoa.
 - Laitteessa on kolikko/nappiparisto, joka voi tulla niellyksi. Nieleminen voi aiheuttaa vakavia sisäisiä palovammoja kahden tunnin kuluessa nielemisestä ja johtaa hengenmenetykseen.
 - Pidä uudet ja käytetyt paristot lasten ulottumattomissa. Jos paristolokeroa ei voida täysin lukita, lopeta laitteen käyttö ja pidä se poissa lasten ulottuvilta.
 - Jos epäilet, että paristo on nielty tai joutunut johonkin kehon osaan, hakeudu välittömästi lääkärin hoitoon.

TUOTEKATSAUS

Päälaite

1. Etusuoja
2. Siipikokoonpanon mutteri
3. Siipikokoonpano
4. Takasuojan mutteri
5. Takasuoja
6. Moottorin akseli
7. Kantokahva
8. Moottori
9. Jalustatanko
10. Verkkokaapeli pistokkeella
11. Pohjaosa
12. IR-anturi
13. Ohjauspaneeli ja näyttö
14. Turvaruuvi

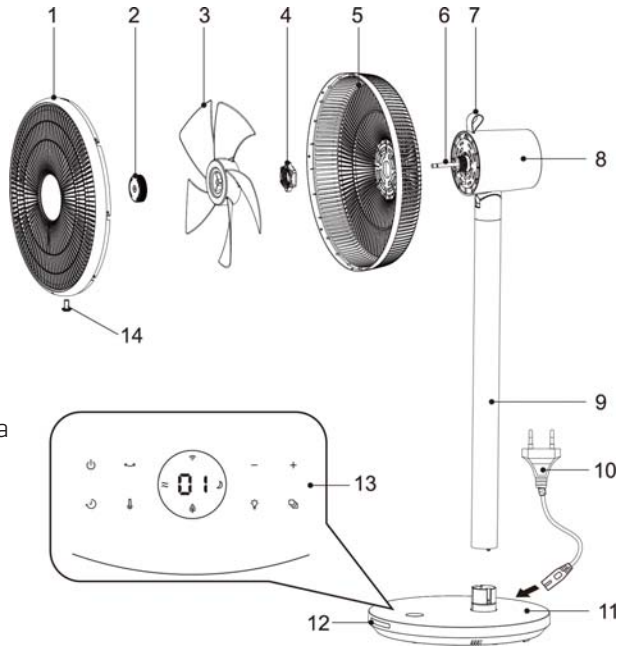

Kaukosäädin

15. PÄÄLLE/POIS
16. Nopeuden lisäys
17. Kytkeäajastin
18. Oskillointi
19. Tila
20. Sammutusajastin
21. Nopeuden vähennys
22. Näytön kirkkaus

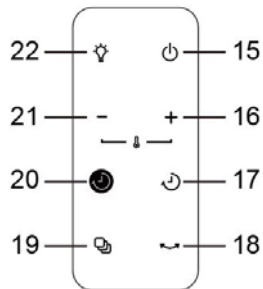

Toimituksen sisältö

- 1 x jalustatuuletin
- 1 x kaukosäädin, jossa on CR2025-paristo
- 1 x käyttöohje

ASENNUS

Tarkista pakkauksen purkamisen jälkeen, että toimitus on täydellinen ja ettei laitteessa ole kuljetusvaurioita. Jos toimituksesi on vahingoittunut tai epätäydellinen, ota yhteyttä valmistajaan myynnin jälkeistä palvelua varten.

1.Kiinnitä jalustaputki (9) alustaan (11)

- Aseta jalustaputki (9) tukevasti ja kokonaan jalustan (11) ulkonevaan liittimeen ja aseta jalustaputki paikalleen, kunnes se napsahtaa paikalleen. Naksahdusääni osoittaa, että jalustan pohjassa oleva salpa on lukinnut asetetun jalustaputken. Käytä sitten mukana toimitettua pitkää ruuvia jalustaputken kiristämiseen alustan pohjasta.

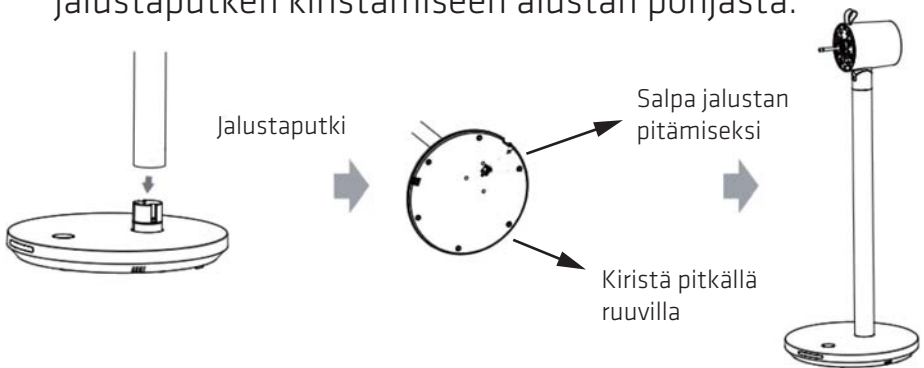

2.Kiinnitä takasuojus (5)

- Irrota teräkokoopanon mutteri (2) ja takasuojan mutteri (4) moottorin akselista (6).
- Aseta takasuojus (5) moottorin akselille (6) varmistaen, että takasuojuksessa (5) oleva merkki "I" on ylöspäin.
- Aseta sitten takasuojan mutteri (4) uudelleen moottorin akselille (6) ja kiristä se takasuojan (5) kiinnittämiseksi.

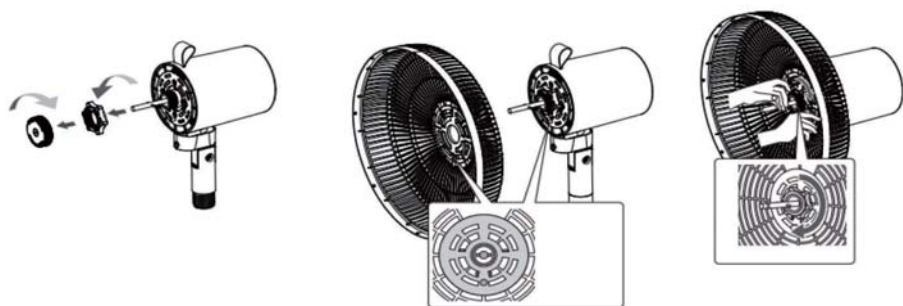

3.Kiinnitä siipikokoonpano (3)

- Aseta siipikokoonpano (3) kokonaan moottorin akselille (6).
- Kiristä sitten siipikokoonpano (3) kiinnittämällä siipikokoonpanon mutteri (2).

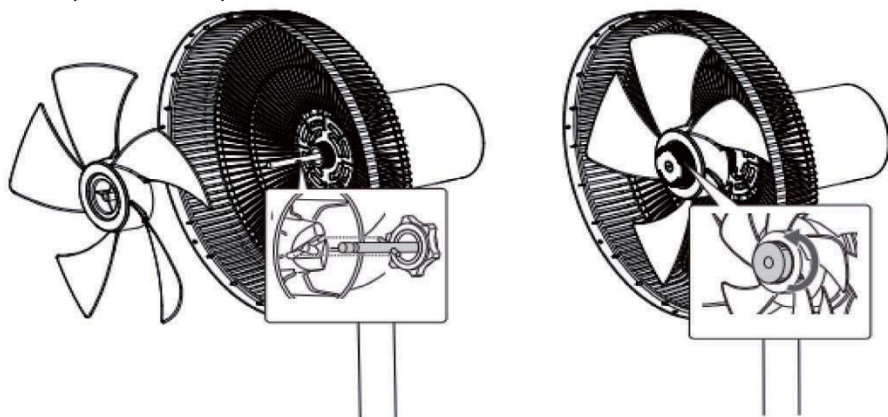

4.Kiinnitä etusuojus (1)

- Aseta etusuoja (1) takasuojan (5) päälle varmistaen, että etusuojassa (1) olevat merkit "I" ja "II" ovat ylhäällä, ja kohdistusta etusuojassa (1) oleva merkki "I" takasuojassa (5) olevaan merkkiin "I".
- Käännä sitten etusuojaa (1) myötäpäivään, kunnes takasuojassa (5) oleva merkki "I" on etusuojassa (1) olevan merkin "II" keskellä.
- Kiristä lopuksi etusuojus (1) varmistusruuvilla (14).

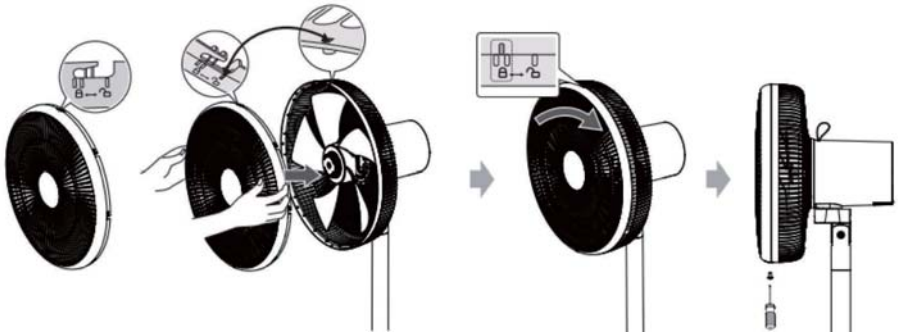

KÄYTTÖ

Varoitus:

- Varmista, että laite on asetettu tasaiselle ja vakaalle lattiapinnalle.
- Pistorasian on oltava tuulettimen läheisyydessä ja helposti saatavilla.
- Aseta verkkojohto aina niin, ettei kukaan voi kompastua tai sotkeutua siihen.

1.Kytke päälle/pois päältä

- Kytke verkkokaapeli (10) tuulettimen jalustassa olevaan verkkopistorasiaan (11) ja seinäpistorasiaan.
- Voit kytkeä tuulettimen päälle tai pois päältä painamalla  ohjauspaneelissa (13) (tai kaukosäätimessä).

Huomautus: Kun käytät kaukosäädintä, suuntaa kaukosäädin tuulettimen jalustassa olevaan IR-anturiin (12) ja varmista, ettei kaukosäätimen ja IR-anturin välissä ole esteitä.

2.Aseta nopeus

- Kun puhallin on päällä, valitse nopeustaso (yhteensä 12 nopeustasoa) painamalla ohjauspaneelissa (13) (tai kaukosäätimessä) +/- Vastaava nopeustason ilmaisin näkyy ohjauspaneelissa (13).

3.Aseta oskillointi

- Kun puhallin on päällä, paina ohjauspaneelissa (13) (tai kaukosäätimessä)  aktivoitaksesi tai deaktivoitaksesi oskilloinnin.



4.LED-näytön kirkkauden asettaminen

- Paina  ohjauspaneelissa (13) (tai kaukosäätimessä) vaihtaaksesi ohjauspaneelissa (13) olevan LED-näytön kirkkauden välillä korkea kirkkaus, alhainen kirkkaus ja pois päältä.



5. Aseta toimintatilat

- Paina  ohjauspaneelissa (13) (tai kaukosäätimessä) valitaksesi yhden seuraavista kolmesta tuulettimen nopeustilasta. Vastaava kuvake syttyy ohjauspaneeliin (13).
- 1) Normaalityla (≈): Tuuletin käy asetetulla nopeudella.
 - 2) Luonnollinen tila (⊕): Tuuletin vaihtaa automaattisesti nopeutta tietyn väliajoin alun perin asetetun tuulettimen nopeuden mukaan, jolloin syntyy luonnollinen ja miellyttävä ilmankierto.
 - 3) Lepotila (⌚): Puhallin käy aluksi asetetulla nopeudella, minkä jälkeen nopeus vaihtuu automaattisesti seuraavalle alemmalle tasolle 30 minuutin välein, kunnes alhaisin nopeustaso on saavutettu. Puhallin pysyy päällä, ellei sitä kytketä pois päältä manuaalisesti tai sammutusajastimella.

6. Aseta sammutusajastin

- Voit asettaa ajastimen, jolloin tuuletin sammuu automaattisesti.
- Kun tuuletin on päällä, valitse ajastin painamalla ohjauspaneelissa (13)  (tai kaukosäätimessä ) (enintään 8 tuntia voidaan asettaa). Ajastin on asetettu sen jälkeen, kun asetettu aika, jonka merkkinä on "h", vilkkuu viisi kertaa ja katoaa ohjauspaneelista (13). Tämän jälkeen nykyinen nopeustaso näkyy ohjauspaneelissa (13).

7. Aseta käynnistysajastin

- Voit asettaa ajastimen, jolloin tuuletin käynnistyy automaattisesti.
- Kun tuuletin on pois päältä, paina ohjauspaneelin (13)  (tai kaukosäätimen ) painiketta asettaaksesi ajastimen (enintään 8 tuntia voidaan asettaa). Ohjauspaneelissa (13) näkyy "h":lla merkitty asetettu aika.

8. Lämpötilaohjattu tuulettimen nopeus

- Kun tämä toiminto on aktivoitu ja ympäristön lämpötila on yli 24 °C, tuuletin vaihtaa automaattisesti tuulettimen nopeutta havaitsemalla ympäristön lämpötilan muutokset.
Huomautus: Jos tämä toiminto on aktivoitu ja ympäristön lämpötila on vähintään 24 °C, puhallin toimii nopeudella 1.
- Voit ottaa toiminnon käyttöön tai poistaa sen käytöstä painamalla  ohjauspaneelissa (tai pitämällä + ja - painettuna kaukosäätimessä).
- Jos toiminto on aktivoitu, ohjauspaneelin (13) näytössä näkyy aina nykyinen ympäristön lämpötila, joka on merkitty °C-symbolilla. Jos toiminto on poistettu käytöstä, lämpötilaa ei näytetä.

9.Puhaltimen pään säätö

- Käännä tuulettimen päätä ylös- tai alaspäin ilmavirran kulman säätämiseksi.



10.Kaukosäätimen pariston vaihto

- Kaukosäätimen virtalähteenä toimii CR2025-nappiparisto. Vaihda paristo, kun se tyhjenee.
1. Etsi paristolokeron luukku kaukosäätimen takaosasta. Paina ja pidä kiinni kielekkeestä (A) ja vedä samalla paristokotelo ulos (kuten alla olevassa kuvassa näkyy), aseta uusi CR2025-paristo paristokoteloon oikean napaisuuden mukaisesti ja sulje sitten paristokotelo.

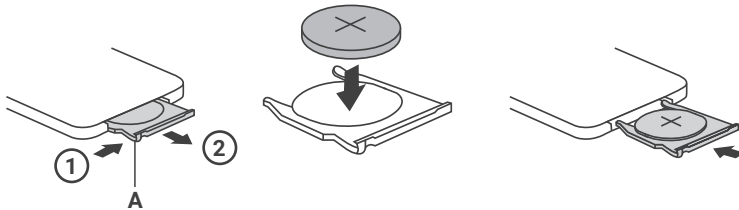

11.Sovelluksen ohjaus

- Tuuletinta voidaan ohjata langattomasti "Smart Life" -sovelluksella.



Huomautus:

- Tuuletin tukee vain 2,4 GHz:n Wi-Fi-verkkoa, ei 5 GHz:n Wi-Fi-verkkoa.
- Älypuhelimesi on oltava yhteensopiva sovelluksen kanssa.
- Liittymäsi datan käyttöä ei saa rajoittaa, sillä se voi aiheuttaa lisäkustannuksia.

• Asenna sovellus ja rekisteröidy

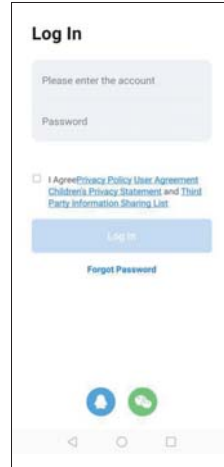
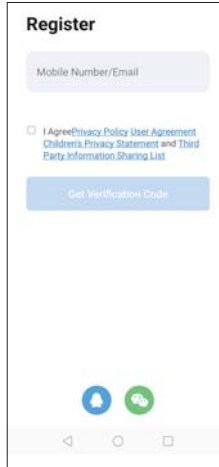
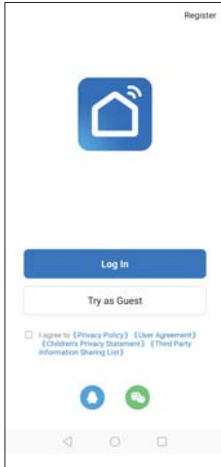

1. Lataa "Smart Life" -sovellus Google Play Storesta tai App Storesta ja asenna se älypuhelimeesi.
2. Käynnistä sovellus ja luo käyttäjätili noudattamalla näytön ohjeita.
3. Kirjaudu sisään juuri luomallesi tilille.



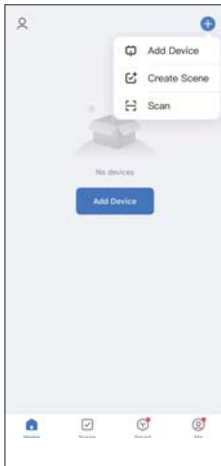

• Yhdistä tuuletin sovellukseen Wi-Fi:n kautta

1. Varmista, että älypuhelimiesi on yhdistetty Wi-Fi-verkkoon, ja kirjaudu sitten sovellukseen tililläsi.

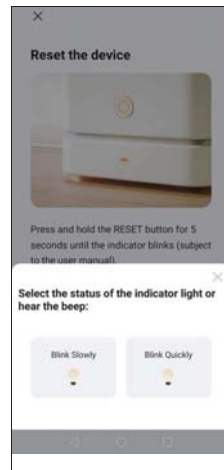
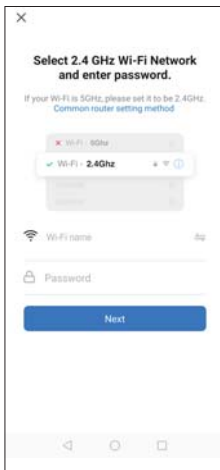

2. Lisää tuuletin sovellukseen seuraavien ohjeiden mukaisesti.
 - 1) Napauta sovelluksen aloitusnäytössä näytön keskellä olevaa kohtaa "Add Device" (Lisää laite) tai napauta näytön oikeassa yläkulmassa olevaa kohtaa "+". Laitteen tyyppi -sivu tulee näkyviin (tai pidä puhelimen Bluetooth päällä, jotta voit löytää ja yhdistää laitteen suoraan).
 - 2) Valitse Laitetyyppi-sivulla "Fan (Wi-Fi)" (Tuuletin). Näyttöön tulee kehoitus verkon salasanan syöttämiseksi.
 - 3) Kytke tuuletin päälle. Paina ja pidä painettuna  tuulettimessa (ei  kaukosäätimessä) viiden sekunnin ajan, kunnes Wi-Fi-ilmaisain () vilkkuu tuulettimen jalustan näytössä.
 - 4) Syötä Wi-Fi-salasana. Paina "Next" (Seuraava). Paina "Confirm the indicator is blinking" (Vahvista, että merkkivalo vilkkuu) ja valitse sitten "Blink Quickly" (Vilkkuu nopeasti) aloittaaksesi yhteyden muodostamisen, odota, kunnes tuuletin on onnistuneesti lisätty sovellukseen.



3. Kun tuuletin on yhdistetty sovellukseen, Wi-Fi-ilmaisain () muuttuu vilkkuvasta kiinteäksi valoksi.

• Käytä sovelluksen ominaisuuksia

Kun tuuletin on onnistuneesti yhdistetty sovellukseen, kirjaudu sovellukseen, jotta voit käyttää sovelluksen tarjoamia ominaisuuksia, kuten tuulettimen päälle/pois-säätöä, nopeuden säätöä, toimintatilan valintaa ja ajastinta jne.

Vianetsintä

Jos tuote ei toimi tai toimi kunnolla, tarkista ensin seuraava luettelo. Jos vian syy ei ole seuraavassa luettelossa, tuote on saattanut rikkoutua. Tässä vaiheessa on suositeltavaa lähettää tuote jälleenmyyjälle tai korjata se.

Ongelma	Mahdollinen syy	Ratkaisu
Virtapistoke on kytketty, mutta laite ei toimi.	Virtapistoketta ei ehkä ole kytketty oikein pistorasiaan.	Tarkista, että pistoke on kytketty oikein pistorasiaan.

HUOLTO JA PUHDISTUS

1. Tuuletin on irrotettava pistorasiasta ennen puhdistusta ja kokoamista.
2. Älä poista tuulettimen suojuksia puhdistusta tai huoltoa varten.
3. Anna tuotteen jäähtyä ennen sen puhdistamista.
4. Puhdista laite pehmeällä pölyliinalla.
5. Älä päästä vettä tai muita nesteitä moottoriin (8) tai sisäosiin, sillä ne voivat aiheuttaa oikosulkuja, tulipaloja, sähköiskuja tai muita vaaroja.
6. Älä käytä aggressiivisiä puhdistusnesteitä, alkoholia tai muita kemiallisia liuoksia, koska ne voivat vahingoittaa koteloa ja aiheuttaa toimintahäiriöitä.
7. Pidä moottorin takaosassa (8) olevat tuuletusaukot suojassa pölyltä ja nukkaantumiselta.
8. Voit käyttää pölynimuria pölyn ja nukan poistamiseen tuuletusaukoista ja tuulettimen suojuksista.
9. Säilytä tuote viileässä ja kuivassa paikassa, jos sitä ei käytetä pitkään aikaan.

TEKNISET TIEDOT

Malli: POF516ALU

Nimellisjännite/tehonsyöttö: 220-240V~, 50Hz

Nimellisteho: 27 W

Suurin ilmamäärä (F): 41 m³/min

Valmiustilan energiankulutus (PSB): 0,9 W

Puhaltimen äänitehotaso (LWA): 58 dB(A) (korkea nopeus)



Tämä tuotteeseen tai ohjeisiin merkitty symboli tarkoittaa, että sähkölaitteet ja elektroniikka on hävitettävä käyttöikänsä päättyessä erillään kotitalousjätteestä. EU:ssa on kierrätystä varten erilliset keruujärjestelmät. Jos haluat lisätietoja, ota yhteys paikallisiin viranomaisiin tai tuotteen myyneeseen liikkeeseen.



Paristoja ei saa hävittää tavallisen kotitalousjätteen mukana. Kierrätä ne tätä tarkoitusta varten varatuissa keräyspisteissä. Ota yhteyttä paikallisiin viranomaisiin tai jälleenmyyjään kierrätysohjeiden saamiseksi. Vanhojen paristojen asianmukainen hävittäminen auttaa suojelemaan ympäristöä ja ihmisten terveyttä.

Power International AS,
PO Box 523, N-1471 Lørenskog, Norway

Power Norjassa:
<https://www.power.no/kundeservice/>
P: 21 00 40 00

Expert Tanskassa:
<https://www.expert.dk/kundeservice/>
P: 70 70 17 07

Power Tanskassa:
<https://www.power.dk/kundeservice/>
P: 70 33 80 80

Punkt 1 Tanskassa:
<https://www.punkt1.dk/kundeservice/>
P: 70 70 17 07

Power Suomessa:
<https://www.power.fi/tuki/asiakaspalvelu/>
P: 0305 0305

Power Sverige:
<https://www.power.se/kundservice/>
P: 08 517 66 000

FORSIGTIG

Læs vejledningerne før brug og installation.

SIKKERHEDSADVARSEL

1. Før apparatet sluttes til en stikkontakt, skal du sørge for at den lokale elektriske strøm passer til den, der står på produktets typeskilt. Dette produkt må kun sluttes til en jordforbundet stikkontakt.
2. Må kun bruges indendørs i husholdningen.
3. Dette apparat må ikke bruges af børn under 8 år eller af personer med nedsatte fysiske, følelsesmæssige eller mentale evner eller med mangel på erfaring eller viden, hvis de ikke er under opsyn eller er blevet instrueret i, hvordan dette apparat bruges sikkert, og forstår risikoen ved at bruge det. Børn må ikke lege med dette apparat. Rengøring og vedligeholdelse må ikke udføres af børn uden opsyn.
4. Sørg for, at ventilatoren er slukket på stikkontakten, inden skærmen tages af.
5. Skærmen må aldrig tages af, når ventilatoren først er blevet samlet.
6. For at beskytte mod risikoen for elektrisk stød må du ikke komme apparatet, ledningen eller stikket i vand eller andre væsker.
7. ADVARSEL: Apparatet må ikke anvendes i nærheden af badekar, brusebade, håndvaske eller steder med vand.
8. **FORSIGTIG:** Dette produkt må ikke bruges i nærheden af vand.
9. Apparatet er ikke beregnet til brug via et fjernbetjeningssystem eller en ekstern timer.
10. Produktet må ikke tildækkes under brug.

11. Apparatet skal stå på en flad overflade under brug, så det ikke vælter.
12. FORSIGTIG: Ingen af ventilationsåbningerne på apparatet må tildækkes.
13. ADVARSEL: Hvis apparatet bruges forkert, kan det føre til kortslutninger, brand, elektrisk stød eller andre farer.
14. ADVARSEL: Undgå, at røre ved bevægelige dele. Stik aldrig fingre eller andre kroplegemer eller nogen genstande ind gennem ventilatorskærmen. Voksne skal være særlig opmærksomme, hvis ventilatoren bruges i nærheden af børn.
15. Ledningen skal regelmæssigt ses efter for skader og forringelse. Apparatet må ikke bruges, hvis ledningen beskadiges.
16. Hvis ledningen beskadiges, skal den skiftes af producenten, dennes servicerepræsentant eller en tilsvarende kvalificeret fagperson, så enhver fare undgås.
17. Produktet må ikke efterlades uden opsyn, når de er i brug.
18. ADVARSEL: Apparatet skal samles helt før brug.
19. Stikket må aldrig tilsluttes eller afbrydes med våde hænder.
20. Apparatet må ikke ændres eller modificeres, da dette påvirker produktets sikkerhed. Fare, risiko for skader!
21. Overhold følgende sikkerhedsvejledninger til batterier.
 - Sørg altid for at batteriet vender rigtigt, når det sættes i.
 - Hvis apparatet ikke skal bruges i længere tid, eller hvis batteriet er brugt op, skal det tages ud.

- Batteriet må aldrig udsættes for høj varme såsom solskin, ild eller lignende.
- Batteriet må aldrig opvarmes eller smides på ild. Batteriet må aldrig skilles ad, beskadiges eller kortsluttes.
- Dette kan føre til kemiske forbrændinger. Batterier må ikke sluges.
- Apparatet indeholder et knapbatteri, som kan sluges. Ved indtagelse kan der opstå alvorlige indre forbrændinger inden for to timer efter indtagelse, hvilket kan være livsfarligt.
- Hold nye og brugte batterier ude af børns rækkevidde. Hvis dækslet ikke kan sættes ordentligt på batterirummet, må apparatet ikke længere bruges, og det skal opbevares uden for børns rækkevidde.
- Hvis du tror at et batteri muligvis er blevet slugt eller placeret et sted i kroppen, skal du omgående søge lægehjælp.

PRODUKTOVERSIGT

Apparatet

1. Forskærm
2. Bladmøtrik
3. Bladsamling
4. Møtrik til bagskærm
5. Bagskærm
6. Motoraksel
7. Bærehåndtag
8. Motor
9. Stativstang
10. Ledning med stik
11. Fod
12. IR-sensor
13. Betjeningspanel og skærm
14. Sikkerhedsskrue

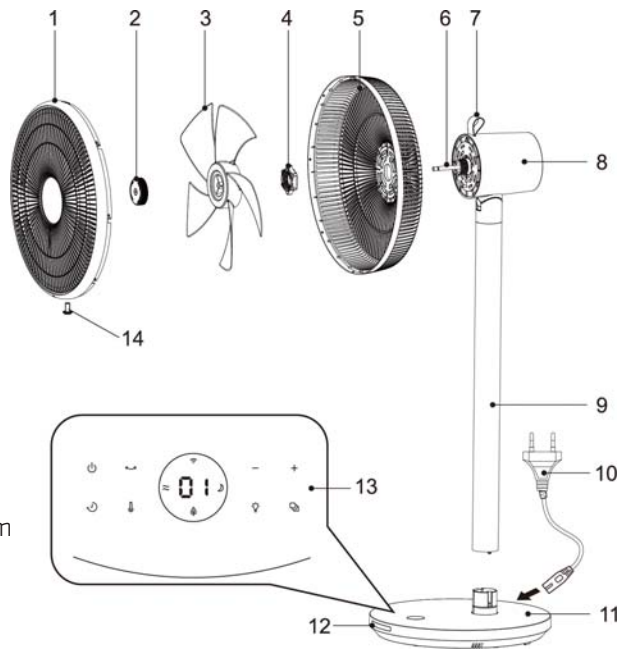

Fjernbetjening

15. TÆND/SLUK
16. Forøg hastighed
17. Opstartstimer
18. Drejning
19. Funktion
20. Nedlukningstimer
21. Reducer hastighed
22. Skærmlysstyrke

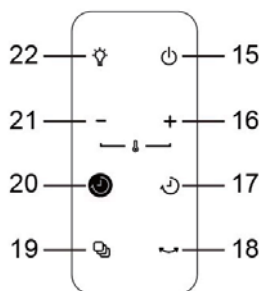

Delene i pakken

- 1 x Stativventilator
- 1 x Fjernbetjening med et CR2025-batteri
- 1 x Brugsvejledning

OPSTILLING

Når du har pakket alle delene ud, skal du se om alle delene er til stede og om de er fri for skader.

Hvis nogen af delene mangler eller er beskadiget, bedes du kontakte producentens eftersalgsservice.

1. Spænd stativstangen (9) fast på foden (11)

- Sæt stativstangen (9) ordentligt fast på delen, der stikker ud på foden (11), og sørg for at den trykkes ordentligt fast. Når du hører et klik, er stativstangen låst fast i foden. Spænd derefter stativstangen fast på foden med den medfølgende lange skrue.

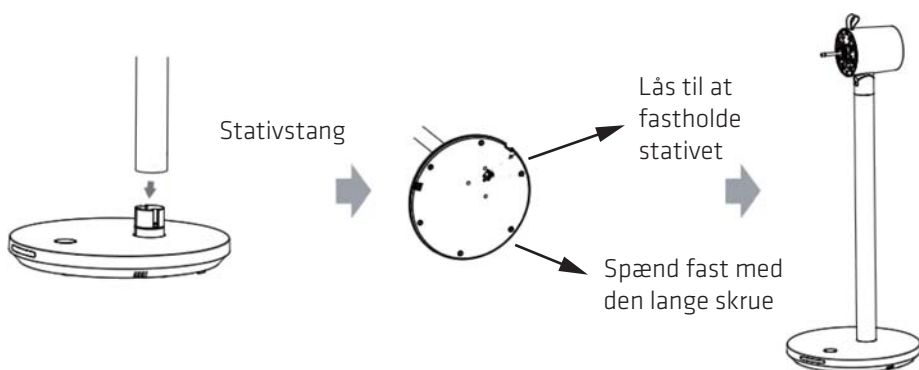

2. Spænd bagskærmen (5) fast

- Skru bladmøtrikken (2) og møtrikken på bagskærmen (4) af motorakslen (6).
- Sæt bagskærmen (5) på motorakslen (6), og sørg for at mærket "I" på bagskærmen (5) er foroven.
- Sæt derefter møtrikken til bagskærmen (4) på motorakslen (6), og spænd den fast, så bagskærmen (5) sidder ordentligt fast.

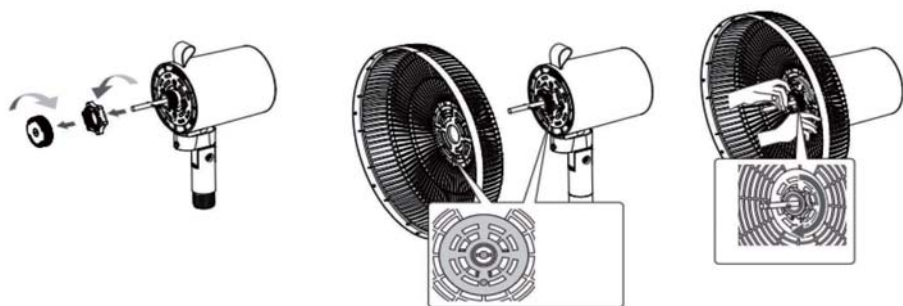

3. Spænd bladsamlingen (3) fast

- Sæt bladsamlingen (3) helt på motorakslen (6).
- Spænd derefter bladsamlingen (3) fast med bladmøtrikken (2).

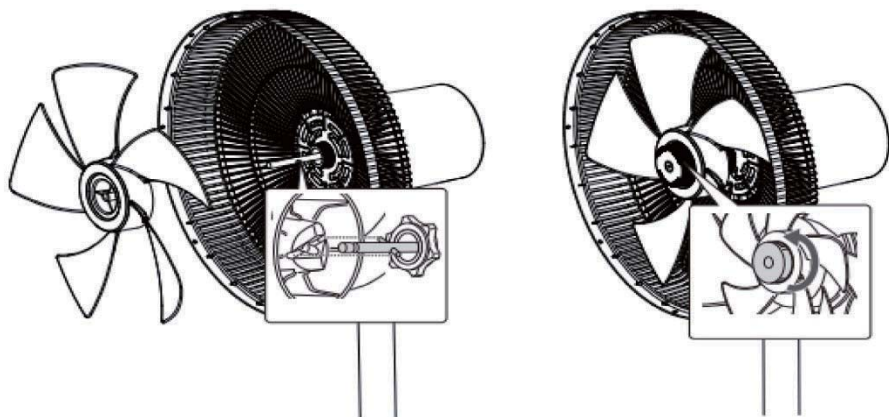

4. Spænd forskærmen (1) fast

- Sæt forskærmen (1) over bagskærmen (5). Sørg for at mærkerne "I" og "II" på forskærmen (1) er foroven, og at mærket "I" på forskærmen (1) flugter med mærket "I" på bagskærmen (5).
- Drej derefter forskærmen (1) med uret, indtil mærket "I" på bagskærmen (5) sidder midt i mærket "II" på forskærmen (1).
- Spænd til sidst forskærmen (1) fast med

sikkerhedsskruen (14).

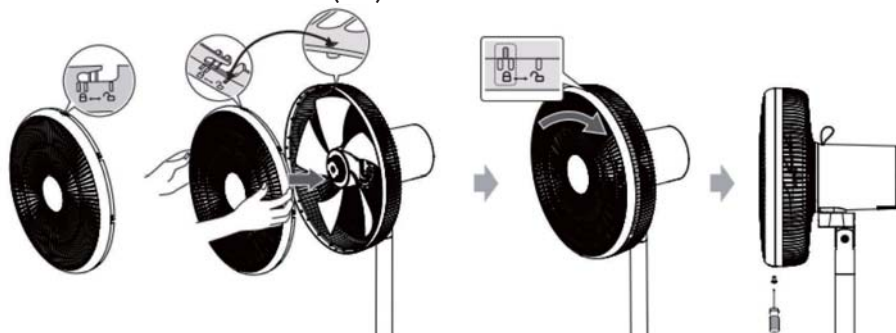

BRUG

Forsigtig:

- Sørg for at apparatet stilles på en fladt og stabilt gulv.
- Stikkontakten skal være i nærheden af ventilatoren og den skal være let tilgængelig.
- Træk altid ledningen, så ingen kan snuble over den eller vikles ind i den.

1.Tænd/sluk

- Slut ledningen (10) til stikket på ventilatorfoden (11) og til stikkontakten.
- Tryk på  på betjeningspanelet (13) (eller på fjernbetjeningen) for at tænde eller slukke ventilatoren.

Bemærk: Når du bruger fjernbetjeningen, skal du rette fjernbetjeningen mod IR-sensoren (12) på ventilatorfoden. Sørg for at der ikke er nogen forhindringer mellem fjernbetjeningen og IR-sensoren.

2.Indstilling af hastigheden

- Når ventilatoren er tændt, skal du trykke på +/- på betjeningspanelet (13) (eller på fjernbetjeningen) for at vælge en hastighed (ventilatoren har i alt 12 hastigheder). Den valgte hastighed vises på betjeningspanelet (13).





3.Indstilling af drejningen

- Tryk på  på betjeningspanelet (13) (eller på fjernbetjeningen), når ventilatoren er tændt, for at sætte den til at dreje fra side til side.



4.Indstilling af LED-skærmens lysstyrke

- Tryk på  på betjeningspanelet (13) (eller på fjernbetjeningen) for at skifte mellem lysstyrkerne på LED-skærmen på betjeningspanelet (13). Du kan vælge mellem høj og lav lysstyrke og slukket.



5. Indstilling af driftsfunktionen

- Tryk på  på betjeningspanelet (13) (eller på fjernbetjeningen) for at vælge en af følgende tre hastighedsfunktioner. Ikonet for den valgte hastighed lyser på betjeningspanelet (13).
 - 1) Normal-funktion (): Ventilatoren kører på den indstillede hastighed.
 - 2) Naturlig-funktion (): Ventilatoren ændrer automatisk hastigheden i henhold til den oprindeligt indstillede ventilatorhastighed, hvilket giver en naturlig og behagelig luftcirkulation.
 - 3) Dvalefunktion (): Ventilatoren starter på den indstillede hastighed, og skifter derefter automatisk til en lavere hastighed hvert 30. minut, indtil den laveste hastighed nås. Ventilatoren forbliver tændt, medmindre den slukkes manuelt eller af en nedlukningstimer.

6. Indstilling af nedlukningstimeren

- Du kan indstille en timer, så ventilator automatisk slukker.
- Tænd ventilatoren og tryk på  på betjeningspanelet (13) (eller på  på fjernbetjeningen) for at vælge en timer (du kan indstille op til 8 timer). Timeren er indstillet, når et "h" blinker fem gange på betjeningspanelet (13). Herefter vises den aktuelle hastighed på betjeningspanelet (13).

7. Indstilling af opstartstimeren

- Du kan indstille en timer, så ventilatoren automatisk tænder.
- Sluk ventilatoren, og tryk på  på betjeningspanelet (13) (eller på  på fjernbetjeningen) for at indstille en timer (du kan indstille op til 8 timer). Den indstillede tid vises med "h" på betjeningspanelet (13).

8. Temperaturstyret ventilatorhastighed

- Når denne funktion slås til, og omgivelsestemperaturen måles til at være 24 °C, ændrer ventilatoren automatisk hastigheden.
Bemærk: Hvis denne funktion slås til, og omgivelsestemperaturen måles til at være under eller lig med 24 °C, kører ventilatoren på hastighed 1.
- Tryk på  på betjeningspanelet (eller hold + og - nede på fjernbetjeningen) for at slå funktionen til og fra.
- Hvis funktionen slås til, vises den aktuelle omgivelsestemperatur altid med °C-symbolet på betjeningspanelet (13). Hvis funktionen slås fra, vises der ikke nogen temperatur.

9. Justering af ventilatorhovedet

- Drej ventilatorhovedet opad eller nedad for at justere luftstrømmens retning.



10. Skift af batteriet i fjernbetjeningen

- Fjernbetjeningen bruger et CR2025 knapbatteri. Skift batteriet, når batteriet er brugt op.
1. Find dækslet til batterikammeret bag på fjernbetjeningen. Hold tappen (A) nede, og træk samtidig batteribakken ud (som vist på billedet nedenfor). Sæt et nyt CR2025-batteri i batteribakken og sørg for at det vender rigtigt. Luk derefter batteribakken.

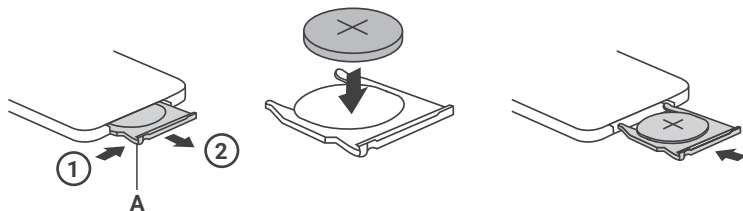

11. Betjening via appen

- Ventilatoren kan styres trådløst med appen "Smart Life".



Bemærk:

- Ventilatoren understøtter kun 2,4 GHz Wi-Fi-netværk. Den kan ikke bruges på et 5 GHz Wi-Fi-netværk.
- Din mobiltelefon skal være kompatibel med appen.
- Undgå, at bruge en dataforbindelse på din mobiltelefon, da dette muligvis kan føre til store omkostninger.

• **Installering af appen og oprettelse af en konto**

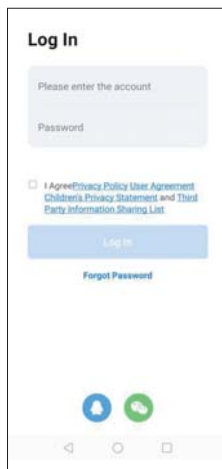
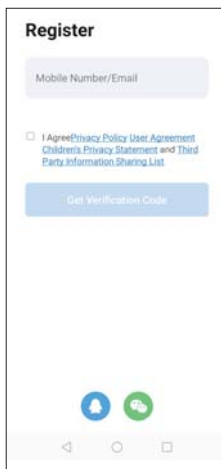
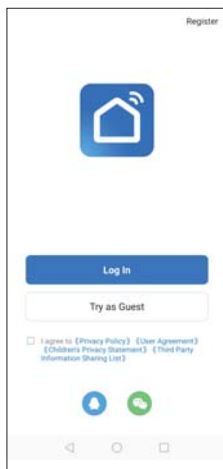

1. Download appen "Smart Life" på Google Play Store eller App Store, og installer den på din mobiltelefon.
2. Åbn appen, og følg instruktionerne på skærmen for at oprette din brugerkonto.
3. Log på din konto, som du lige har oprettet.

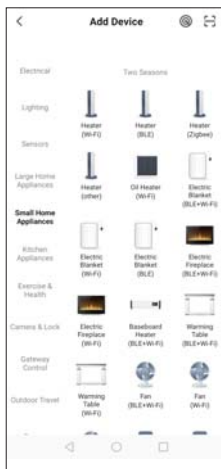
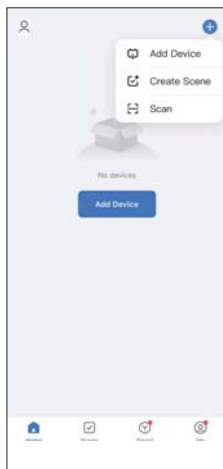

• **Opret forbindelse til ventilatoren i appen via Wi-Fi**

1. Sørg for at din mobiltelefon er forbundet til Wi-Fi-netværk, og log derefter på appen med din konto.



2. Føj ventilatoren til appen ved at følge nedenstående trin.
 - 1) Tryk på "Add Device" (Tilføj enhed) midt på startsideen i appen, eller tryk på "+" foroven til højre på skærmen. Siden med enhederne vises (eller sørg for at Bluetooth er slået til på din mobiltelefon, så enheden kan se den og oprette forbindelse til den).
 - 2) På siden med enhederne skal du vælge "Fan (Wi-Fi)" (Ventilator). Herefter skal du indtaste netværksadgangskoden.
 - 3) Tænd ventilatoren. Hold  nede på ventilatoren (ikke  på fjernbetjeningen) i fem sekunder, indtil Wi-Fi-indikatoren () blinker på skærmen på ventilatorfoden.
 - 4) Indtast adgangskoden til Wi-Fi-netværket. Tryk på "Next" (Næste). Tryk på "Confirm the indicator is blinking" (Bekræft, at indikatoren blinker) og vælg derefter "Blink Quickly" (Blink hurtigt) for at oprette forbindelse. Vent, indtil ventilatoren er tilføjet i appen.



3. Når ventilatoren er forbundet til appen, begynder Wi-Fi-indikatoren () at lyse i stedet for at blinke.

• Brug af funktionerne i appen

Når ventilatoren er forbundet med appen, skal du logge på appen for at se funktionerne i appen, såsom tænd/sluk ventilator, justering af hastighed, valg af funktion og timer osv.

Fejlfinding

Hvis produktet ikke virker, eller det ikke virker ordentligt, skal du se følgende liste. Hvis årsagen til fejlen ikke er på følgende liste, er produktet muligvis beskadiget. I dette tilfælde, anbefales det at sende produktet til forhandleren eller få det repareret.

Problem	Mulig årsag	Løsning
Strømsstikket er sat i stikkontakten, men apparatet virker ikke.	Stikket er muligvis ikke sat ordentligt i stikkontakten.	Tjek at stikket sidder korrekt i stikkontakten.

VEDLIGEHOLDELSE OG RENGØRING

1. Før du rengør og samler ventilatoren, skal den trækkes ud af stikkontakten.
2. Ventilatorskærmene må ikke tages af, når ventilatoren skal rengøres eller vedligeholdes.
3. Lad apparatet køle helt ned før rengøring.
4. Rengør apparatet med en blød klud.
5. Undgå, at vand eller andre væsker trænger ind i motoren (8) eller i de indvendige dele, da det kan føre til kortslutninger, brand, elektrisk stød og andre farer.
6. Brug ikke aggressive rengøringsvæsker, sprit eller andre kemiske opløsninger, da disse kan beskadige kabinettet og ødelægge apparatet.
7. Hold luftåbningerne bag på motoren (8) fra for støv og fnug.
8. Brug en støvsuger til at fjerne støv og fnug fra ventilationsåbningerne og ventilatorskærmene.
9. Produktet skal opbevares et tørt og ventileret sted, hvis det ikke skal bruges i længere tid.

SPECIFIKATIONER

Model: POFS16ALU

Nominel spænding/effektindgang: 220-240V~, 50Hz

Nominel effekt: 27W

Maksimal luftydelse (F): 41 m³/min

Serviceværdi (SV): 1,7 (m³/min)/W

Energiforbrug på standby (PSB): 0,9 W

Ventilatorens lydeffektniveau (Lwa): 58 dB(A) (høj hastighed)



Dette symbol på produktet eller i vejledningen betyder, at det udtjente elektriske eller elektroniske udstyr ikke må bortskaffes sammen med husholdningsaffald. I EU-lande findes der separate genbrugsordninger. Kontakt de lokale myndigheder eller forhandleren for yderligere oplysninger.



Batterier må ikke bortskaffes sammen med husholdningsaffald. Den skal bortskaffes på en genbrugsplads, der er beregnet til dette formål. Kontakt din lokale myndighed eller forhandler for yderligere oplysninger om genbrug af produktet. Korrekt bortskaffelse af gamle batterier hjælper med at beskytte miljøet og menneskers sundhed.

Power International AS,
PO Box 523, N-1471 Lørenskog, Norway

Power Norge:
<https://www.power.no/kundeservice/>
T: 21 00 40 00

Expert Danmark:
<https://www.expert.dk/kundeservice/>
T: 70 70 17 07

Power Danmark:
<https://www.power.dk/kundeservice/>
T: 70 33 80 80

Punkt 1 Danmark:
<https://www.punkt1.dk/kundeservice/>
T: 70 70 17 07

Power Finland:
<https://www.power.fi/tuki/asiakaspalvelu/>
T: 0305 0305

Power Sverige:
<https://www.power.se/kundservice/>
T: 08 517 66 000

FÖRSIKTIGHET

Läs denna instruktion före drift och installation.

SÄKERHETSVARNINGAR

1. Innan du ansluter apparaten till ett vägguttag, se till att den lokala elektriska strömmen överensstämmer med den som anges på produktens typskylt. Denna produkt får endast anslutas till ett jordat uttag.
2. Endast för inomhusbruk och hushåll.
3. Denna apparat kan användas av barn från 8 år och äldre och personer med nedsatt fysisk, sensorisk eller mental förmåga eller bristande erfarenhet och kunskap om de övervakas eller instrueras i säker användning av apparaten och förstår de risker som är förknippade med den. Barn får inte leka med apparaten. Rengöring och underhåll bör inte utföras av barn utan tillsyn.
4. Se till att fläkten är fränkopplad från elnätet innan du tar bort skyddet.
5. Ta aldrig av rotorbladsskyddet efter montering.
6. För att skydda mot risk för elektriska stötar, placera inte maskinen, elkabeln eller kontakten i vatten eller annan vätska.
7. VARNING: Använd inte apparaten i eller i närheten av badkar, duschar, handfat eller andra vattenkällor.
8. FÖRSIKTIGHET: Använd inte produkten i närheten av vatten.
9. Apparaten är inte avsedd att användas via en fjärrkontroll eller extern timer.
10. Täck inte över produkten under användning.
11. Apparaten måste stå på ett plant underlag när den används för att undvika att den välter.
12. FÖRSIKTIGHET: Håll alla ventilationsöppningar runt

apparaten fria.

13. VARNING: Felaktig användning av apparaten kan leda till kortslutning, brand, elektriska stötar eller andra faror.
14. VARNING: Undvik kontakt med rörliga delar. Stick aldrig in fingrar eller någon annan kroppsdel eller något föremål genom fläktskyddet. Vuxna bör vara särskilt uppmärksamma när fläkten används i närheten av barn.
15. Nätkabeln bör regelbundet kontrolleras med avseende på skador eller försämring. Använd inte apparaten om nätkabeln är skadad.
16. Om nätkabeln är skadad så måste den ersättas av tillverkaren, dess servicerepresentant eller av motsvarande behörig person, för att undvika fara.
17. Lämna inte produkten utan uppsikt när den är i drift.
18. VARNING: Montera apparaten helt och hållet innan den tas i bruk.
19. Koppla aldrig in eller ur nätkontakten med våta händer.
20. Ändra inte eller modifiera apparaten, eftersom detta påverkar produktens säkerhet. Varning, risk för personskador!
21. Beakta följande säkerhetsföreskrifter gällande batterier.
 - Beakta alltid korrekt polaritet när du sätter i batteriet.
 - Ta bort batteriet om det inte använts under en längre tid eller om batteriet är urladdat.
 - Utsätt aldrig batteriet för överdriven värme, t.ex. solsken, eld eller liknande.
 - Värm aldrig upp batteriet och kasta det inte i eld. Batteriet får aldrig demonteras, skadas eller kortslutas.
 - Kemisk brandfara. Svälj inte batteriet.
 - Apparaten innehåller ett knappcells batteri som kan sväljas. Vid förtäring kan allvarliga inre brännskador

uppstå inom två timmar efter förtäring och kan leda till döden.

- Förvara nya och förbrukade batterier utom räckhåll för barn. Om batterifacket inte kan säkras helt, sluta använda apparaten och förvara den utom räckhåll för barn.
- Om du misstänker att ett batteri har svalts eller hamnat i någon del av kroppen ska du omedelbart uppsöka läkare.

PRODUKTÖVERSIKT

Huvudenhet

- 1.Främre skydd
- 2.Mutter för bladmontering
- 3.Blad
- 4.Mutter för bakre skydd
- 5.Bakre skydd
- 6.Motoraxel
- 7.Bärhandtag
- 8.Motor
- 9.Stativstång
- 10.Nätkabel med stickpropp
- 11.Bas
- 12.IR-sensor
- 13.Kontrollpanel och display
- 14.Säkerhetsskruv

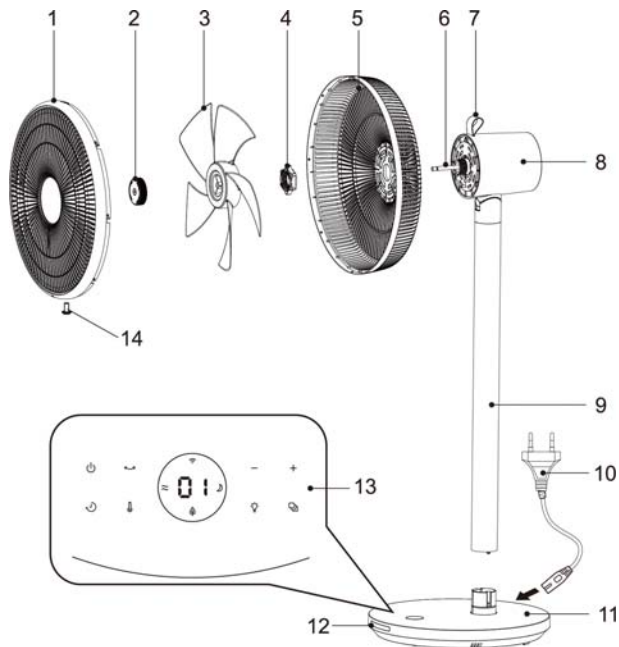

Fjärrkontroll

- 15.Strömbrytare
- 16.Snabbare
- 17.Timer för påslagning
- 18.Pendling
- 19.Läge
- 20.Timer för avstängning
- 21.Hastighet ned
- 22.Displayens ljusstyrka

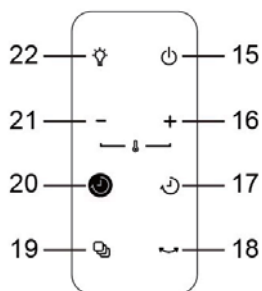

Innehåll i förpackningen

- 1 x stativfläkt
- 1 x fjärrkontroll med ett CR2025-batteri
- 1 x bruksanvisning

INSTALLATION

Kontrollera efter upppackning att leveransen är komplett och att inga transportskador föreligger.

Om din leverans är skadad eller ofullständig, kontakta tillverkaren för kundservice.

1.Fästa stativstången (9) på basen (11)

- För in stativstången (9) ordentligt och helt i den utskjutande kontakten på basen (11) och placera sedan stativstången tills det klickar på plats. Klickljudet indikerar att spärren på undersidan av basen har låst den insatta stativstången. Använd sedan den medföljande långa skruven för att dra åt stativstången från basens botten.

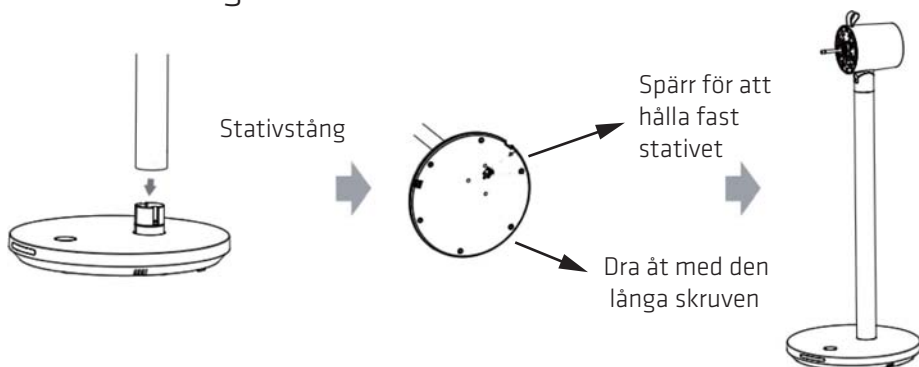

2.Montera det bakre skyddet (5)

- Ta bort bladmonteringsmuttern (2) och det bakre skyddets mutter (4) från motoraxeln (6).
- Placera det bakre skyddet (5) på motoraxeln (6) och se till att markeringen "I" på det bakre skyddet (5) är uppåtriktad.
- Sätt sedan tillbaka den bakre skyddsmuttern (4) på motoraxeln (6) och dra åt den för att säkra det bakre skyddet (5).

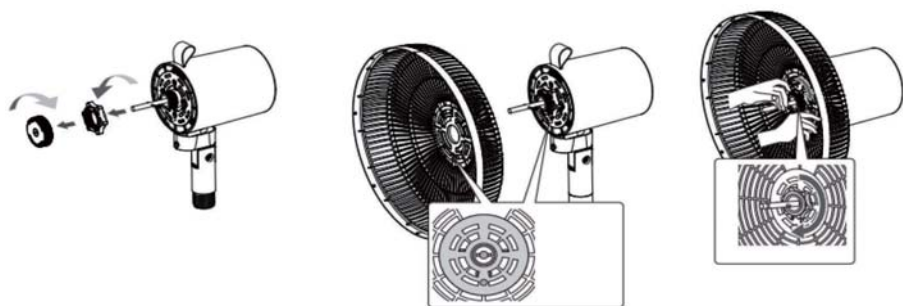

3.Fästa bladenheten (3)

- Placera bladenheten (3) helt på motoraxeln (6).
- Dra sedan åt bladenheten (3) genom att fästa bladenhetens mutter (2).

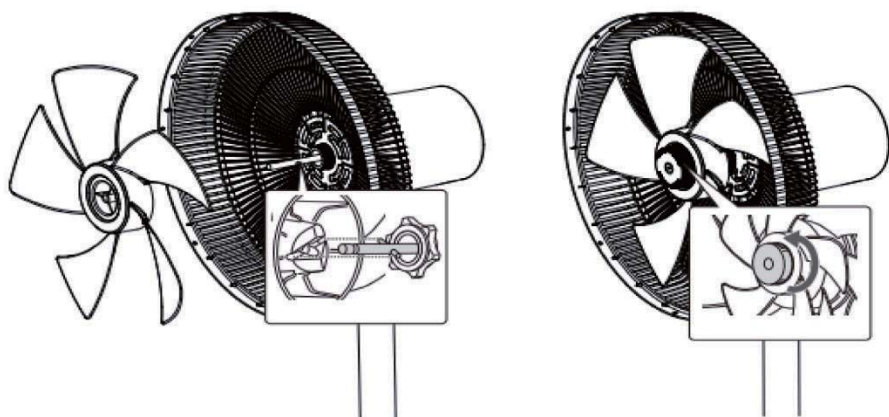

4.Montera främre skyddet (1)

- Placera det främre skyddet (1) över det bakre skyddet (5) och se till att markeringarna "I" och "II" på det främre skyddet (1) är uppåt, och rikta in markeringen "I" på det främre skyddet (1) med markeringen "I" på det bakre skyddet (5).
- Vrid sedan det främre skyddet (1) medurs tills markeringen "I" på det bakre skyddet (5) befinner sig i mitten av markeringen "II" på det främre skyddet (1).

- Dra slutligen åt främre skyddet (1) med säkerhetsskruven (14).

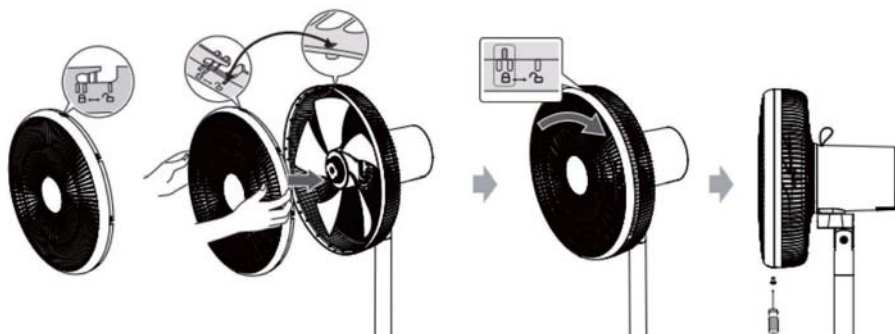

ANVÄNDNING

Försiktighet:

- Se till att apparaten placeras på ett plant och stabilt golv.
- Eluttaget måste finnas i närheten av fläkten och vara lättåtkomligt.
- Placera alltid nätsladden så att ingen kan snubbla över den eller fastna i den.

1. Slå PÅ/AV

- Anslut nätkabeln (10) till nätuttaget på fläktbasen (11) och till vägguttaget.
- För att slå på eller av fläkten, tryck på  på kontrollpanelen (13) (eller fjärrkontrollen).

Obs: När du använder fjärrkontrollen, rikta fjärrkontrollen mot IR-sensorn (12) på fläktens bas och se till att det inte finns något hinder mellan fjärrkontrollen och IR-sensorn.

2. Ställa in hastighet

- När fläkten är igång, tryck på +/- på kontrollpanelen (13) (eller fjärrkontrollen) för att välja hastighetsnivå (totalt 12 hastighetsnivåer). Motsvarande hastighetsnivåindikator visas på kontrollpanelen (13).





3. Ställa in pendling

- När fläkten är igång, tryck på  på kontrollpanelen (13) (eller fjärrkontrollen) för att aktivera eller avaktivera pendling.



4. Ställa in LED-displayens ljusstyrka

- Tryck på  på kontrollpanelen (13) (eller fjärrkontrollen) för att växla LED-displayen på kontrollpanelen (13) mellan hög ljusstyrka, låg ljusstyrka och av.



5. Ställa in driftlägen

- Tryck på  på kontrollpanelen (13) (eller fjärrkontrollen) för att välja ett av följande tre fläkthastighetslägen. Motsvarande ikon tänds på kontrollpanelen (13).
 - 1) Normalt läge (): Fläkten går med inställd hastighet.
 - 2) Naturligt läge (): Fläkten ändrar automatiskt hastigheten i intervaller i enlighet med den initialt inställda fläkthastigheten, så att en naturlig och behaglig luftcirkulation kan genereras.
 - 3) Viloläge (): Fläkten körs med inställd hastighet till att börja med, sedan ändras hastigheten automatiskt till nästa lägre nivå var 30:e minut tills den lägsta hastighetsnivån har uppnåtts. Fläkten förblir igång om den inte stängs av manuellt eller med en avstängningstimer.

6. Ställa in avstängningstimer

- Du kan ställa in en timer för när fläkten ska stängas av automatiskt.
- När fläkten är igång, tryck på  på kontrollpanelen (13) (eller  på fjärrkontrollen) för att välja en timer (upp till 8 timmar kan ställas in). Timern är inställd när den inställda tiden som indikeras med "h" blinkar fem gånger och försvinner på kontrollpanelen (13). Därefter visas den aktuella hastighetsnivån på manöverpanelen (13).

7. Ställa in påslagningstimer

- Du kan ställa in en timer för när fläkten ska starta automatiskt.
- När fläkten är avstängd, tryck på  på kontrollpanelen (13) (eller  på fjärrkontrollen) för att välja en timer (upp till 8 timmar kan ställas in). Den inställda tiden som indikeras med "h" visas på kontrollpanelen (13).

8. Temperaturstyrd fläkthastighet

- När denna funktion är aktiverad och omgivningstemperaturen är över 24 °C, ändrar fläkten automatiskt fläkthastigheten genom att detektera förändringar i omgivningstemperaturen.
Obs: Om denna funktion är aktiverad och omgivningstemperaturen är lägre än eller lika med 24 °C, kommer fläkten att arbeta med hastighet 1.
- För att aktivera eller inaktivera funktionen, tryck på  på kontrollpanelen (eller håll ned + och - på fjärrkontrollen).
- Om funktionen är aktiverad visar displayen på manöverpanelen (13) alltid den aktuella omgivningstemperaturen, vilket indikeras med symbolen °C. Om funktionen är inaktiverad visas ingen temperatur.

9. Justering av fläkthuvud

- Vrid fläkthuvudet uppåt eller nedåt för att justera luftflödets vinkel.



10. Byte av batteri i fjärrkontrollen

- Fjärrkontrollen drivs av ett CR2025 knappcells batteri. Byt ut batteriet när det är urladdat.
1. Batterifacketes lucka finns på fjärrkontrollens baksida. Tryck och håll in fliken (A) och dra samtidigt ut batterifacket (enligt bilden nedan), och placera ett nytt CR2025-batteri i batterifacket med korrekt polaritet angiven, och stäng sedan batterifacket.

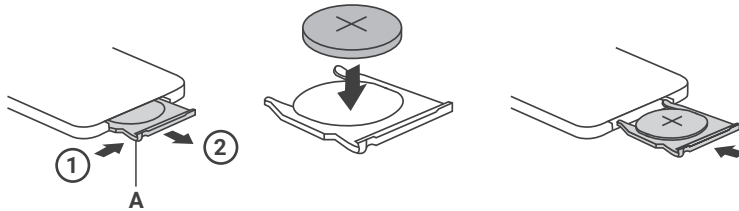

11. Styrning via app

- Fläkten kan styras trådlöst med appen "Smart Life".



Obs:

- Fläkten stöder endast 2,4 GHz Wi-Fi-nätverk, inte 5 GHz Wi-Fi-nätverk.
- Din smartphone måste vara kompatibel med appen.
- Din anslutning bör inte vara begränsad när det gäller användningen av data, eftersom detta kan leda till extra kostnader.

• Installera appen och registrera dig

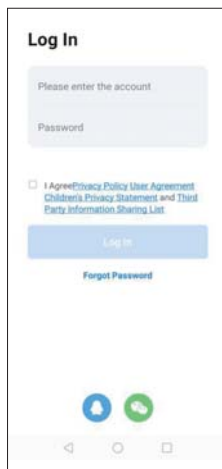
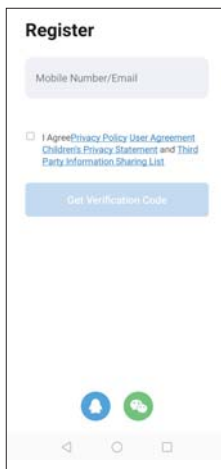
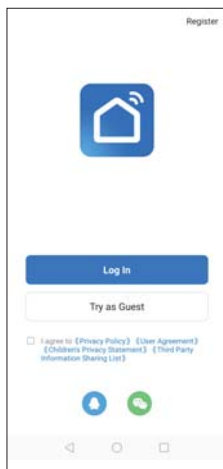

1. Ladda ner appen "Smart Life" från Google Play Store eller App Store och installera den på din smartphone.
2. Starta appen och följ instruktionerna på skärmen för att skapa ditt användarkonto.
3. Logga in på ditt konto som du just har skapat.

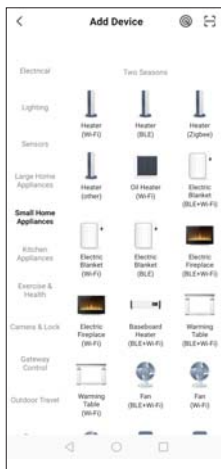
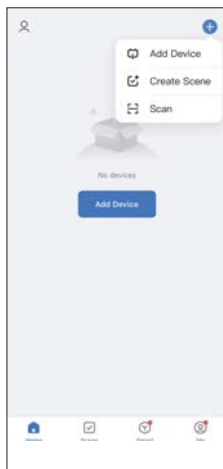

• Ansluta fläkten till appen via Wi-Fi

1. Se till att din smartphone är ansluten till ett Wi-Fi-nätverk och logga sedan in i appen med ditt konto.



2. Lägg till fläkten i appen genom att följa stegen nedan.
 - 1) På appens startsida trycker du på "Add Device" (Lägg till enhet) i mitten av skärmen eller på "+" i det övre högra hörnet av skärmen. Sidan för enhetstyp visas (eller ha Bluetooth på telefonen för att upptäcka och ansluta enheten direkt).
 - 2) Välj "Fan (Wi-Fi)" (Fläkt) på sidan för enhetstyp. Uppmaningen att ange nätverkslösenordet visas.
 - 3) Slå på fläkten. Tryck och håll in  på fläkten (inte  på fjärrkontrollen) i fem sekunder tills Wi-Fi-indikatorn () blinkar i displayen på fläktens bas.
 - 4) Ange Wi-Fi-lösenordet. Tryck på "Next" (Nästa). Tryck på "Confirm the indicator is blinking" (Bekräfta att indikatorn blinkar) och välj sedan "Blink Quickly" (Blinka snabbt) för att starta anslutningen, vänta tills fläkten har lagts till i appen.



3. När fläkten är ansluten till appen övergår Wi-Fi-indikatorn () från att blinka till att lysa med fast sken.

• Använda appens funktioner

När fläkten har anslutits till appen loggar du in i appen för att få tillgång till de funktioner som erbjuds i appen, t.ex. på/av-styrning av fläkten, hastighetsjustering, val av läge och timer osv.

Felsökning

Om produkten inte fungerar som den ska, kontrollera först följande lista. Om orsaken till felet inte finns med i följande lista kan produkten ha gått sönder. Då rekommenderas att du skickar produkten till återförsäljaren eller låter reparera den.

Problem	Möjlig orsak	Lösning
Nätkontakten är inkopplad men apparaten fungerar inte.	Kontakten är kanske inte rätt isatt i vägguttaget.	Kontrollera om kontakten är rätt isatt i vägguttaget.

UNDERHÅLL OCH RENGÖRING

1. Innan rengöring och montering måste fläkten vara fränkopplad.
2. Ta inte bort fläktskydden för rengöring eller underhåll.
3. Låt produkten svalna innan du rengör den.
4. Rengör apparaten med en mjuk dammtrasa.
5. Låt inte vatten eller andra vätskor tränga in i motorn (8) eller de inre delarna eftersom det kan orsaka kortslutning, brand, elektriska stötar eller andra faror.
6. Använd inga starka rengöringsmedel, sprit eller andra kemiska lösningar eftersom de kan skada höljet och orsaka funktionsstörningar.
7. Håll luftventilerna på motorns baksida (8) fria från damm och ludd.
8. Du kan använda en dammsugare för att avlägsna damm och ludd från luftventilerna och flätkåporna.
9. Förvara produkten på en sval och torr plats om den inte ska användas under en längre tid.

SPECIFIKATIONER

Modell: POF516ALU

Nominell spänning/effekt: 220-240V~, 50Hz

Märkeffekt: 27 W

Maximalt luftflöde (F): 41 m³/min

Energiförbrukning i standby-läge (PSB): 0,9 W

Fläktens ljudeffektnivå (LWA): 58 dB(A) (hög hastighet)



Denna symbol på produkten eller i instruktionerna betyder att dina elektriska och elektroniska apparater ska källsorteras när de är förbrukade och att de inte får slängas i hushållssoporna. Det finns särskilda insamlingsystem för återvinning inom EU. För ytterligare information, kontakta din kommun eller din återförsäljare där du köpte produkten.



Batterier får inte slängas tillsammans med vanligt hushållsavfall. Återvinn dem på de insamlingsplatser som finns för detta ändamål. Kontakta de lokala myndigheterna eller din återförsäljare för råd om återvinning. Korrekt avfallshantering av gamla batterier bidrar till att skydda miljön och människors hälsa.

Power International AS,
PO Box 523, N-1471 Lørenskog, Norway

Power Norge:
<https://www.power.no/kundeservice/>
T: 21 00 40 00

Expert Danmark:
<https://www.expert.dk/kundeservice/>
T: 70 70 17 07

Power Danmark:
<https://www.power.dk/kundeservice/>
T: 70 33 80 80

Punkt 1 Danmark:
<https://www.punkt1.dk/kundeservice/>
T: 70 70 17 07

Power Finland:
<https://www.power.fi/tuki/asiakaspalvelu/>
T: 0305 0305

Power Sverige:
<https://www.power.se/kundservice/>
T: 08 517 66 000

