

point

Tower Fan

With Remote Control

POFT7036MW

user manual

LIFE MADE EASIER

GB

Thank you for purchasing your new POINT Tower Fan. These operating instructions will help you use it properly and safely. We recommend that you spend some time reading this instruction manual in order that you fully understand all the operational features it offers. Read all the safety instructions carefully before use and keep this instruction manual for future reference.

NO

Takk for at du kjøpte denne nye POINT tårnet fan. Denne bruksanvisningen hjelper deg med å bruke den ordentlig og sikkert. Vi anbefaler at du tar deg tid til å lese gjennom hele bruksanvisningen for å bli fortrolig med alle funksjonene den har. Les alle sikkerhetsanvisningene nøye før bruk, og oppbevar bruksanvisningen for fremtidig referanse.

FI

Kiitos, kun valitsit uuden POINT torni tuuletin. Nämä käyttöohjeet opastavat sinua käyttämään laitetta oikein ja turvallisesti. Suosittelemme, että vietät hetken tämän käyttöoppaan parissa, jotta ymmärtäisit täysin kaikki laitteen tarjoamat toiminnalliset ominaisuudet.

Lue kaikki turvallisuusohjeet huolellisesti ennen laitteen käyttöä ja säilytä käyttöopas myöhempää käyttöä varten.

DK

Tak for købet af din nye Kedel fra POINT tårn fan. Disse brugsanvisninger hjælper dig med at bruge den korrekt og sikkert. Vi anbefaler, at du læser denne brugsanvisning, så du får en fuld forståelse af, hvordan alle funktionerne virker. Læs alle sikkerhedsinstruktioner nøje før brug, og behold denne brugsanvisning til senere reference.

SE

Tack för att du har köpt ditt nya POINT Tornfläkt. Denna bruksanvisning hjälper dig att använda den på ett säkert och korrekt sätt. Vi rekommenderar att du tar dig tid att läsa igenom denna bruksanvisning för att till fullo förstå alla driftfunktioner som den erbjuder. Läs noga igenom alla säkerhetsinstruktioner före användning och spara bruksanvisningen för framtida bruk.

Instruction Manual – English	page	4 - 11
Bruksanvisning – Norsk	side	12 - 19
Käyttöopas – Suomi	sivu	20 - 27
Brugervejledning – Dansk	side	28 - 35
Bruksanvisning – Svenska	sida	36 - 43

GB

NO

FI

DK

SE

CAUTION

Read all the safety warnings and instructions before using your appliance.

WARNING

1. If the mains cable is damaged it must be replaced by the manufacturer, its service agent, or similarly qualified persons in order to avoid a hazard.
2. This appliance is intended for indoor use only.
3. Your appliance should be used in such a way that it is protected from moisture, e.g. condensation, splashed water, etc. Do not place or store your appliance where it can fall or be pulled into water or any other liquid.
4. This appliance can be used by children aged from 8 years and above and persons with reduced physical, sensory or mental capabilities or lack of experience and knowledge if they have been given supervision or instruction concerning use of the appliance in a safe way and understand the hazards involved. Children shall not play with the appliance. Cleaning and user maintenance shall not be made by children without supervision.
5. Ensure that the appliance is switched off from the mains supply before assembling.
6. Do not use hazardous chemicals to clean or come into contact with the appliance. Never attempt to use the

appliance without the base parts assembled or in a horizontal position.

SAFETY WARNINGS

1. Never insert fingers, pencils, or any other objects through the grill when the appliance is running.
2. Disconnect the appliance when moving from one location to another.
3. Do not place any objects on top of the appliance. Stand the appliance on a stable, level surface during use. Do not allow your appliance to sit on top of the mains cable.
4. Do not use the appliance on a window ledge as rain may create an electrical hazard.
5. If the appliance is knocked over during use, turn off the appliance and unplug it from the mains supply immediately.

PRODUCT OVERVIEW

1. Body
2. Front base
3. Rear base
4. Plastic nut
5. Power cable

Note: All the illustrations in this manual are for explanation purposes only. If there are any discrepancies between the real product and the illustrations of the real product will prevail.

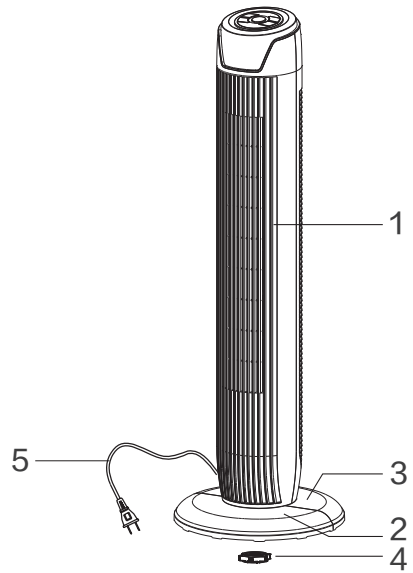

ASSEMBLY INSTRUCTIONS

1. Take out the fan body and the spare parts from the box. Put the front base onto the rear base and join them together. (See Fig. 1)
2. Pass the power cable through the flute, then insert the fan body into the base. (See Fig. 2)
3. Fix the fan body on the base with the plastic nut. (See Fig. 3)

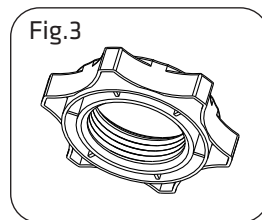
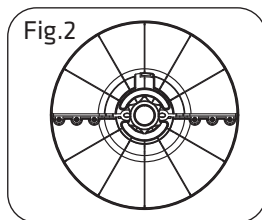
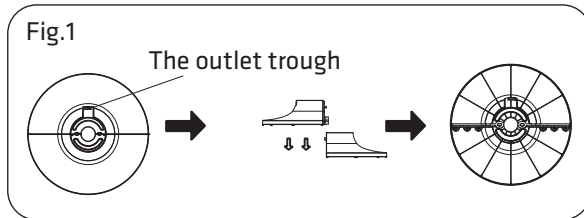

OPERATIONS

Remote Control (Fig.4)

1. "⏻" ON/OFF BUTTON

The "ON" button is for switching on the fan . The fan will start at breeze step.

Press the "OFF" button to turn the fan off.

2. "🌀" SPEED BUTTON

When the fan has started, press this button repeatedly to change speed "1-2-3" circulatory.

3. "🌀" MODE BUTTON

Press this button to select mode. The sequence is normal, natural, and sleep. The light indicates the selected mode state.

4. "🌀" OSC/LOUVER BUTTON

After the fan has started, press this button to select oscillation mode. The lights on the display indicates the selected fan oscillation mode.

5. "🕒" TIMING BUTTON

Press this button repeatedly to set the time for air delivery. Increase in increments up to "1-2-3-4-5-6-7" hours.

BATTERIES

(batteries not included)

- (1) Slide the battery compartment cover open.
- (2) Insert the batteries, and make sure that the batteries are placed as shown in the Fig.5.
- (3) Slide back the battery cover.

NOTES: Use size "AAA" manganese or alkaline batteries. Do not use rechargeable batteries.

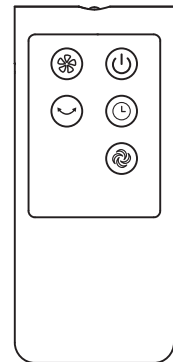
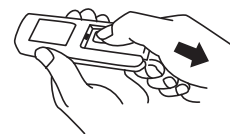
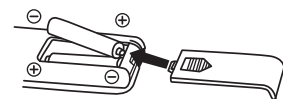
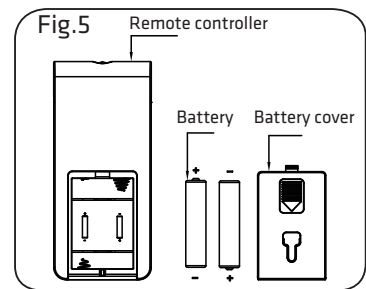

Fig.4



BATTERY WARNINGS AS BELOW

1. Do not dispose of batteries in fire, batteries may explode or leak.
2. Do not mix old and new batteries.
3. Do not mix alkaline, standard (carbon-zinc) or rechargeable (nickel-cadmium) batteries.

REMOTE CONTROL OPERATION

Point the remote control at the receptor on the body of the fan and press the desired button. The remote control will work at distances of up to five meters and an angle of 30 degrees between the right and left of the receptor. The batteries must be removed from the remote control before it is scrapped and disposed of safely.

OVERHEAT PROTECTION OF THE MOTOR

The windings of the motor have a thermal-fuse that burns out . If this happensthe fan switches off and the temperature of the motor will no longer go up so that the plastic parts of the fan are not subjected to deformation so far.

CONTROL PANEL

Buttons on fan body / Panel indication (Fig.6)

The buttons on the body such as ON/OFF,SPEED, MODE,TIMER, OSCILLATION have the same functions as those of the corresponding buttons on the remote control.

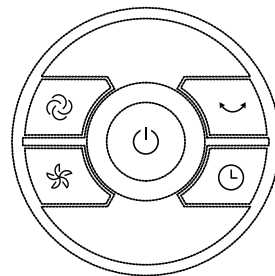

Fig.6

MAINTENANCE & CLEANING

Do not remove any fixed covers. Never use this fan if it is not working properly, or if it has been dropped or damaged.

Always contact a qualified technician to carry out repairs.

Ensure that the fan is switched off from the mains supply before cleaning

and assembling.

In order to maintain good air circulation for the motor, always keep the ventilation vents free of dust. Do not disassemble the fan to remove the dust.

Use a soft, damp cloth to wipe the outer body of the fan.

Never completely cover the fan with water or use chemicals or detergents as they could damage the fan in some way.

Do not allow water or any other liquids to enter the motor housing or any interior parts.

SPECIFICATION

Model: POFT7036MW

Rated voltage: 220-240V~ 50Hz

Rated power: 45W

Protection class: II



This symbol on the product or in the instructions means that your electrical and electronic equipment should be disposed at the end of its life separately from your household waste. There are separate collection systems for recycling in the EU. For more information, please contact the local authority or your retailer where you purchased the product.

Power International AS,
PO Box 523, N-1471 Lørenskog, Norway

Power Norge:
<https://www.power.no/kundeservice/>
T: 21 00 40 00

Expert Danmark:
<https://www.expert.dk/kundeservice/>
T: 70 70 17 07

Power Danmark:
<https://www.power.dk/kundeservice/>
T: 70 33 80 80

Punkt 1 Danmark:
<https://www.punkt1.dk/kundeservice/>
T: 70 70 17 07

Power Finland:
<https://www.power.fi/tuki/asiakaspalvelu/>
T: 0305 0305

Power Sverige:
<https://www.power.se/kundservice/>
T: 08 517 66 000

FORSIKTIG

Les alle sikkerhetsadvarslene og instruksjonene før du bruker apparatet.

ADVARSEL

1. Hvis strømledningen er skadet, må den skiftes av produsenten, av produsentens servicerepresentant eller av en tilsvarende kvalifisert person for å unngå fare.
2. Dette apparatet er kun beregnet på innendørs bruk.
3. Apparatet skal brukes på en slik måte at det er beskyttet mot fuktighet, f.eks. kondens, vannsprut, osv. Ikke plasser eller oppbevar apparatet på steder hvor det kan falle eller dras ned i vann eller annen væske.
4. Dette apparatet kan brukes av barn over åtte (8) år og personer med reduserte fysiske-, sensoriske- eller mentale evner eller mangel på erfaring og kunnskap hvis de er under tilsyn eller har mottatt anvisning om bruk av apparatet på en sikker måte og forstår farene dette innebærer. Barn må ikke leke med apparatet. Rengjøring og brukervedlikehold må ikke utføres av barn uten tilsyn.
5. Påse at apparatet er koblet fra stikkontakten før demontering.
6. Ikke la giftige kjemikalier komme i kontakt med apparatet, inkludert ved rengjøring. Forsøk aldri å bruke

apparatet uten at basen er montert eller i horisontal posisjon.

SIKKERHETSADVARSLER

1. Ikke stikk fingeren, penner, eller andre gjenstander gjennom beskyttelsen mens apparatet er på.
2. Koble fra apparatet når du flytter det fra ett sted til et annet.
3. Ikke plasser gjenstander oppå apparatet. Sett apparatet på et stabilt, plant underlag under bruk. Ikke la apparatet stå oppå strømkabelen.
4. Ikke bruk apparatet på en vindushylle, da regn kan føre til en elektrisk fare.
5. Hvis apparatet velter under bruk, må du slå det av og trekke støpslet ut av stikkkontakten umiddelbart.

PRODUKTOVERSIKT

- 1.Hus
- 2.Fremre base
- 3.Bakre base
- 4.Plastmutter
- 5.Strømledning

Merk: Alle illustrasjonene i bruksanvisningen er kun forklarende. Dersom det faktiske produktet avviker fra illustrasjonene, gjelder det faktiske produktet.

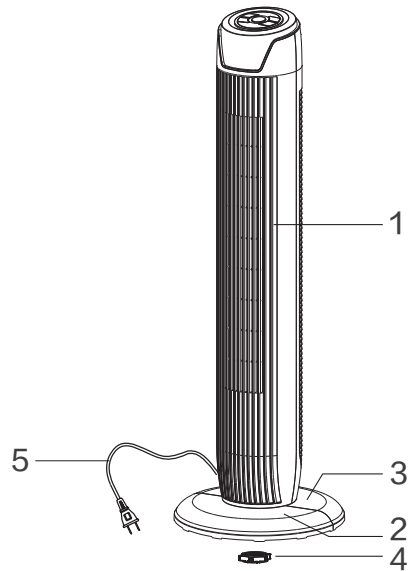

INSTRUKSJONER FOR MONTERING

1. Ta ut vifteklappen og reservedelene fra esken. Sett den fremre basen på den bakre basen, og sett dem sammen. (Se fig. 1).
2. Tre strømkabelen gjennom sporet, og sett vifteklappen inn i basen. (Se fig. 2).
3. Fest vifteklappen på basen med plastmutteren. (Se fig. 3).

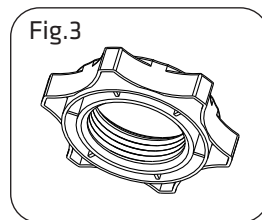
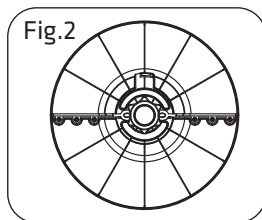
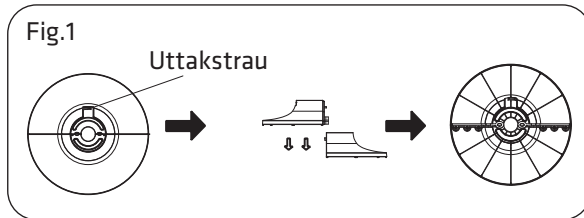

OPERASJONER

Fjernkontroll (Fig.4)

1. "  " ON/OFF (PÅ/AV)-knapp

«ON (På)»-knappen brukes til å slå på viften.

Viften starter med en bris.

Trykk «OFF (Av)»-knappen for å slå av viften.

2. "  " SPEED (Hastighet)-knapp

Når viften har startet, kan du trykke denne knappen flere ganger for å bytte hastigheten i rekkefølgen «1-2-3».

3. "  " MODE (Modus)-knapp

Trykk denne knappen for å velge modus. Rekkefølgen er normal, naturlig og sove. Lampen viser valgt modus.

4. "  " OSC/LOUVER (Svinge/Spjeld)-knapp

Når viften har startet, kan du trykke denne knappen for å velge svingemodus. Lampene på displayet viser valgt modus for viftesvinging.

5. "  " TIMING (Tidtaker)-knapp

Trykk denne knappen gjentatte ganger for å stille inn tidtakeren.

Øker med trinn opp til «1-2-3-4-5-6-7» timer.

BATTERIER

(Batterier følger ikke med.)

(1) Skyv batteridekselet åpent.

(2) Sett inn batteriene, og sørg for at de er plassert som vist i figur 5.

(3) Skyv batteridekselet tilbake.

MERKNADER: Bruk mangan- eller alkaliske batterier i størrelse «AAA».

Ikke bruk oppladbare batterier.

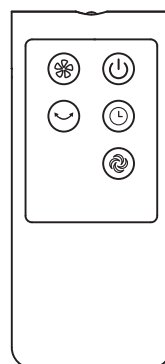
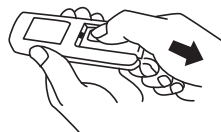
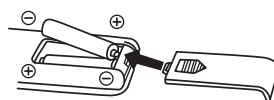
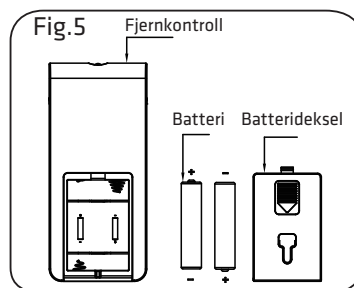

Fig.4



BATTERIADVARSLER NEDENFOR

1. Ikke kast batteriene i flamme, da de kan eksplodere eller lekke.
2. Ikke bland gamle og nye batterier.
3. Ikke bland vanlige alkaliske batterier (karbon-sink) og oppladbare batterier (nikkel-kadmium).

BRUKE FJERNKONTROLLEN

Rett fjernkontrollen mot mottakeren på viftekroppen, og trykk ønsket knapp. Fjernkontrollen fungerer på avstander på opp til fem meter og en vinkel på 30 grader til høyre og venstre for mottakeren. Batteriene må tas ut av fjernkontrollen før den kasseres på en sikker måte.

OVEROPPHETINGSBESKYTTELSE FOR MOTOR

Viklingene i motoren har en termisk sikring som brenner ut. Hvis dette skjer, slås viften av, og temperaturen i motoren vil ikke lenger gå opp slik at plastdelene i viften ikke blir utsatt for deformasjon.

KONTROLLPANEL

Knapper på viftekroppen/panelindikasjon (fig. 6)
Knappene på kroppen, dvs. ON/OFF (På/Av), SPEED (Hastighet), MODE (Modus), TIMER (Tidtaker) og OSCILLATION (Svingning), har de samme funksjonene som de tilsvarende knappene på fjernkontrollen.

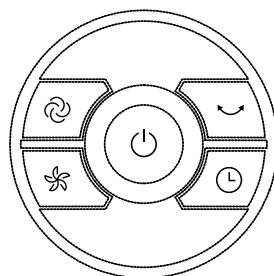

Fig.6

VEDLIKEHOLD OG RENGJØRING

Ikke fjern fastmonterte deksler. Ikke bruk viften dersom den ikke virker som den skal eller hvis den har falt ned eller blitt skadet.

Kontakt alltid en kvalifisert tekniker for å utføre reparasjoner.

Påse at viften er avslått og at støpslet er trukket ut av stikkontakten før du rengjør og setter sammen.

For å opprettholde luftsirkulasjonen til motoren må du holde ventilasjonsåpningene støvfrie til enhver tid. Du må ikke ta viften fra hverandre for å fjerne støv.

Bruk en myk, fuktet klut til å rengjøre enhetens ytre flater.

Viften må ikke dyppes i vann eller utsettes for løsemidler eller vaskemidler, da dette kan skade den.

Ikke la vann eller annen væske komme inn i motorhuset eller andre indre deler.

SPESIFIKASJONER

Modell: POFT7036MW

Merkespenning: 220-240V ~ 50Hz

Merkeeffekt: 45W

Beskyttelsesklasse II



Dette symbolet på produktet eller i anvisningene betyr at det elektriske og elektroniske utstyret må leveres atskilt fra husholdningsavfall når det ikke lenger skal brukes. Det finnes egne innsamlingsystemer for resirkulering i EU. Du får nærmere informasjon ved å kontakte lokale myndigheter eller forhandleren du kjøpte produktet hos.

Power International AS,
Postboks 523, N-1471 Lørenskog, Norge

Power Norge:
<https://www.power.no/kundeservice/>
T: 21 00 40 00

Expert Danmark:
<https://www.expert.dk/kundeservice/>
T: 70 70 17 07

Power Danmark:
<https://www.power.dk/kundeservice/>
T: 70 33 80 80

Punkt 1 Danmark:
<https://www.punkt1.dk/kundeservice/>
T: 70 70 17 07

Power Finland:
<https://www.power.fi/tuki/asiakaspalvelu/>
T: 0305 0305

Power Sverige:
<https://www.power.se/kundsservice/>
T: 08 517 66 000

HUOMIO

Lue kaikki turvallisuusvaroitukset ja ohjeet ennen laitteesi käyttämistä.

VAROITUS

1. Vaarojen välttämiseksi vahingoittuneen virtajohdon saa vaihtaa uuteen vain valmistaja, valmistajan valtuuttama huoltoedustaja tai muu vastaavalla tavalla pätevä henkilö.
2. Tämä laite on tarkoitettu vain sisäkäyttöön.
3. Laitettasi on käytettävä siten, että se on suojassa kosteudelta, esimerkiksi tiivistyviltä nesteiltä, vesiroiskeilta, jne. Älä aseta tai säilytä laitettasi siten, että se voi pudota tai se voidaan pudottaa veteen tai muuhun nesteeseen.
4. Tätä laitetta saavat käyttää yli 8-vuotiaat lapset ja sellaiset henkilöt, joiden fyysiset tai henkiset kyvyt tai aistit ovat rajoittuneet tai joilla ei ole tarvittavaa kokemusta ja tietoa, jos heidän turvallisuudestaan vastuussa oleva henkilö valvoo tai opastaa heitä laitteen turvalliseen käyttöön ja selittää siihen kuuluvat vaarat. Lapset eivät saa leikkiä laitteella. Lapset eivät saa suorittaa puhdistustoimia tai käyttäjän kunnossapitotöitä ilman valvontaa.
5. Varmista, että laite on kytketty irti sähköverkosta ennen kokoonpanemista.

6. Älä käytä vaarallisia kemikaaleja tuulettimen puhdistukseen tai joutua kosketukseen laitteen kanssa. Älä milloinkaan yritä käyttää laitetta ilman, että perusosat ovat koottuina vaakasuorassa asennossa.

TURVAVAROITUKSET

1. Älä milloinkaan laita sisään sormia, kyniä, tai muita esineitä säleikön läpi laitteen toimiessa.
2. Irrota laite siirtäessäsi sen paikasta toiseen.
3. Älä aseta laitteen päälle mitään esineitä. Aseta laitteesi tukevalle, tasaiselle pinnalle käytön ajaksi. Älä anna laitteesi olla virtajohdon päällä.
4. Älä käytä laitetta ikkunalaudalla, koska sade voi aikaansaada sähkövaaran.
5. Jos laite kaatuu käytön aikana, käännä laite pois päältä ja irrota pistoke välittömästi verkosta.

TUOTTEEN YLEISKATSAUS

1. Runko
2. Etualusta
3. Taka-alusta
4. Muovimutteri
5. Virtajohto

Huomautus: Kaikki oppaassa olevat kuvat ovat vain havainnollistamista varten. Jos on mitä tahansa eroavuuksia todellisen tuotteen ja kuvitusten välillä, tuote voittaa.

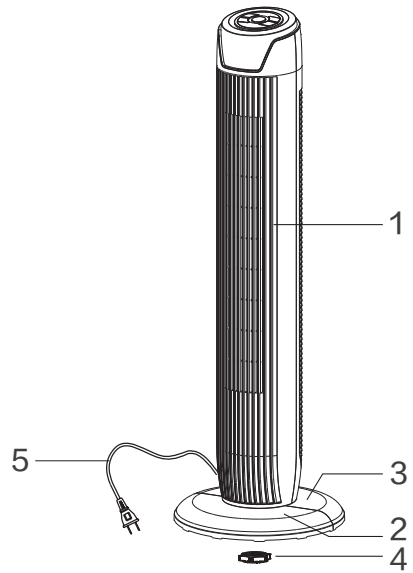

KOKOONPANO-OHJEET

1. Ota tuulettimen runko ulos ja säilytä laatikosta löytyvät osat. Pane etualusta taka-alustan päälle ja liitä ne yhteen. (Katso kuva 1)
2. Vie virtajohto kourun läpi, sen jälkeen laita tuulettimen runko alustaan. (Katso kuva 2)
3. Kiinnitä tuulettimen runko alustaan. (Katso kuva 3)

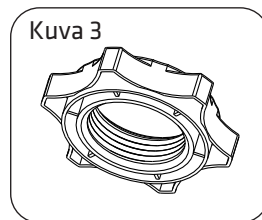
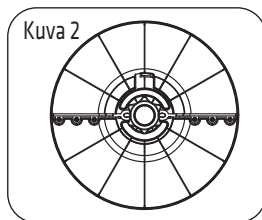
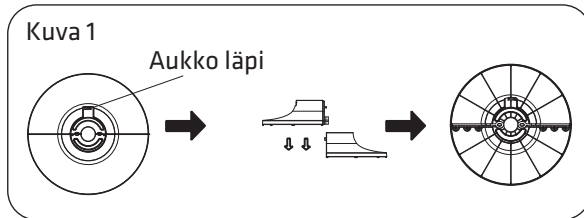

KÄYTÖT

Kaukosäädin (Kuva 4)

1. " ⏻ " ON/OFF (PÄÄLLE/POIS) -PAINIKE

"ON (PÄÄLLE)"-painike on tuulettimen käynnistämistä varten. Tuuletin käynnistyy tuulahdusvaiheella.

Sammuta tuuletin painamalla "OFF (POIS)"-painiketta.

2. " ⚙️ " SPEED (NOPEUS) -PAINIKE

Kun tuuletin on käynnistynyt, paina tätä painiketta

jatkuvasti muuttaaksesi nopeuden "1-2-3"-kiertäväksi.

3. " 🌀 " MODE (Tila) -PAINIKE

Valitse tila painamalla tätä painiketta. Sekvenssi on normaali, luonnollinen, ja uni. Valo osoittaa valitun tilan tilanteen.

4. " 🌬️ " OSC/LOUVER (HEILAHTELU/SÄLEIKKÖ) -PAINIKE

Kun tuuletin on käynnistynyt, paina tätä painiketta valitaksesi

heilahtelutilan. Näytössä olevat valot osoittaa valitun tuulettimen heilahtelutilan.

5. " ⌚ " TIMING (AJASTUS) -PAINIKE

Paina painiketta jatkuvasti asettaaksesi ajan ilma syöttöön. Lisää vaiheittain ylös "1-2-3-4-5-6-7" tuntiin saakka.

PARISTOT

(paristot eivät sisälly toimitukseen)

(1) Liu'uta paristolokeron suoja auki.

(2) Laita paristot sisään ja varmista, että paristot on sijoitettu kuten Kuvassa 5 näytetään.

(3) Liu'uta pariston suoja takaisin paikalleen.

HUOMAA: Käytä "AAA"-koon mangaani- tai alkaliparistoja. Älä käytä uudelleenladattavia paristoja.

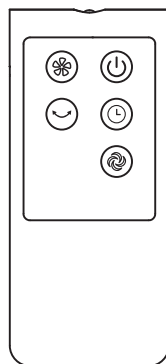

Kuva 4

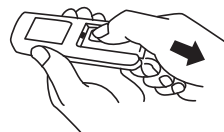
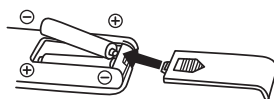
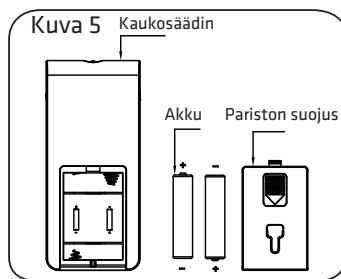

PARISTON VAROITUKSET KUTEN ALLA

1. Älä hävitä paristoja tullessa, paristot saattava räjähtää tai vuotaa.
2. Älä sekoita vanhoja ja uusia paristoja.
3. Älä sekoita lipeä-, vakio (hiilisinkki)- tai uudelleenladattavia (nikkeli-kadmium)-paristoja.

KAUKOSÄÄTIMEN KÄYTTÖ

Suuntaa kaukosäädin tuulettimen rungolla olevaan vastaanottimeen ja paina haluttua painiketta. Kaukosäädin toimii etäisyyksillä viiteen metriin saakka ja 30 asteen kulmassa vastaanottimen oikealla ja vasemmalla puolella. Paristot täytyy poistaa kaukosäätimestä ennen kuin se romutetaan ja hävitetään turvallisesti.

MOOTTORIN YLIKUUMENTUMISEN SUOJAAMINEN.

Moottorin käämeillä on lämpösulake, joka palaa. Jos tämä tapahtuu, puhallin sammuu eikä moottorin lämpötila enää mene ylös niin, että tuulettimen muoviosat eivät toistaiseksi enää ole alttiita muodonmuutoksille.

OHJAUSPANEELI

Painikkeiden merkkivalot tuulettimen rungolla / paneelissa (Kuva 6)

Rungolla olevilla painikkeilla kuten ON/OFF (PÄÄLLE/POIS), SPEED (NOPEUS), MODE (TILA), TIMER (AJASTIN), OSCILLATION (HEILAHTELU) on samat toiminnot kuin vastaavilla painikkeilla kaukosäätimellä.

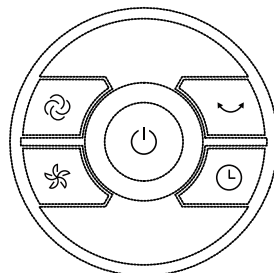

Kuva 6

KUNNOSSAPITO/PUHDISTUS

Älä irrota mitään kiinnitettyjä suojia. Älä milloinkaan käytä tätä tuuletinta, jos se ei toimi oikein, tai se on pudonnut tai vaurioitunut.

Ota aina yhteys aina ammattilaiseen korjauksien suorittamiseksi.

Varmista, että tuuletin on kytketty irti sähköverkosta ennen puhdistamista ja kokoonpanoa.

Ylläpitääksesi hyvän ilmankierron moottorille, pidä aina tuuletusaukot vapaina pölystä. Älä pura tuuletinta pölyn poistamiseksi.

Käytä pehmeää, kosteaa liinaa pyyhkiäksesi tuulettimen ulkopuolisen rungon.

Älä milloinkaan upota laitetta veteen tai käytä kemikaaleja tai puhdistusaineita, koska ne voivat vahingoittaa tuuletinta jollakin tavalla.

Älä anna veden tai minkään muun nesteen päästä moottorin koteloon tai mihinkään sisäosiin.

TEKNISET TIEDOT

Malli: POFT7036MW

Nimellisjännite: 220-240 V ~ 50 Hz

Nimellisvirta: 45W

Suojausluokka: II



Tämä tuotteeseen tai ohjeisiin merkitty symboli tarkoittaa, että sähkölaitteet ja elektroniikka on hävitettävä käyttökänsä päättyessä erillään kotitalousjätteestä. EU:ssa on kierrätystä varten erilliset keruujärjestelmät. Jos haluat lisätietoja, ota yhteys paikallisiin viranomaisiin tai tuotteen myyneeseen liikkeeseen.

Power International AS,
PO Box 523, N-1471 Lørenskog, Norway

Power Norjassa:
<https://www.power.no/kundeservice/>
P: 21 00 40 00

Expert Tanskassa:
<https://www.expert.dk/kundeservice/>
P: 70 70 17 07

Power Tanskassa:
<https://www.power.dk/kundeservice/>
P: 70 33 80 80

Punkt 1 Tanskassa:
<https://www.punkt1.dk/kundeservice/>
P: 70 70 17 07

Power Suomessa:
<https://www.power.fi/tuki/asiakaspalvelu/>
P: 0305 0305

Power Sverige:
<https://www.power.se/kundservice/>
P: 08 517 66 000

FORSIGTIG

Læs alle sikkerhedsadvarsler og instruktioner, inden du bruger apparatet.

ADVARSEL

1. Hvis ledningen beskadiges, skal den skiftes af producenten, dennes servicerepræsentant eller en tilsvarende kvalificeret fagmand, så enhver fare undgås.
2. Dette apparat er udelukkende beregnet til indendørs brug.
3. Apparatet skal anvendes på en sådan måde, at det er beskyttet mod fugt fra fx kondens, plaskede vand osv. Apparatet må ikke placeres eller opbevares på et sted, hvor det kan falde i eller trækkes ned i vand eller anden væske.
4. Dette apparat må ikke bruges af børn under 8 år eller af personer med nedsatte fysiske, følelsesmæssige eller mentale evner, eller med mangel på erfaring eller viden, hvis de ikke er under opsyn eller er blevet instrueret i hvordan dette apparat bruges sikkert og forstår risikoen ved at bruge det. Børn må ikke lege med dette apparat. Rengøring og vedligeholdelse må ikke udføres af børn uden opsyn.
5. Sørg for, at apparatet er slukket på stikkontakten inden samling.

6. Farlige kemikalier må hverken bruges til rengøring eller komme i kontakt med apparatet. Apparatet må aldrig bruges uden fod eller i en vandret position.

SIKKERHEDSADVARSLER

1. Stik aldrig fingre, blyanter eller andre genstande gennem skærmen, når apparatet kører.
2. Frakobl apparatet fra stikkontakten, hvis den skal flyttes fra et sted til et andet.
3. Der må ikke stilles nogen genstande oven på apparatet. Stil apparatet på en stabil og plan overflade under brug. Undgå at apparatet står på dets ledning.
4. Apparatet må ikke bruges på en vindueskarm, da eventuel regn kan udgøre en fare for elektrisk stød.
5. Hvis apparatet væltes under brug, skal du straks slukke for det og tage stikket ud af stikkontakten.

PRODUKTOVERSIGT

- 1.Sikkerhedsskærm
- 2.Forreste del af fod
- 3.Bagerste del af fod
- 4.Plastikmøtrik
- 5.Ledning

Bemærk: Alle illustrationer i denne vejledning er kun vejledende. Hvis der er forskelle mellem det faktiske produkt og illustrationerne, skal det faktiske produkt bruges som udgangspunkt.

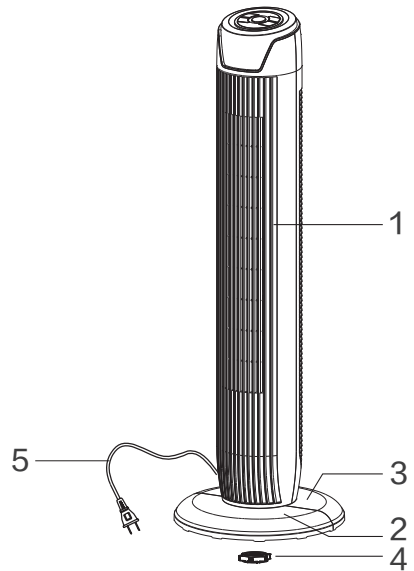

MONTERINGSVEJLEDNING

1. Tag ventilatoren og de forskellige dele ud af boksen. Sæt den forreste del af foden på den bagerste del, og saml dem. (Se fig. 1)
2. Før ledningen gennem hullet og sæt ventilatorenheden på foden. (Se fig. 2)
3. Fastgør ventilatorenheden med plastikmøtrikken. (Se fig. 3)

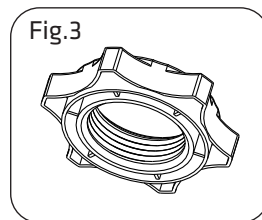
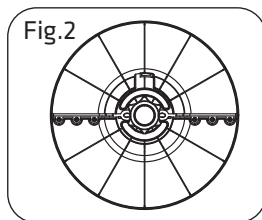
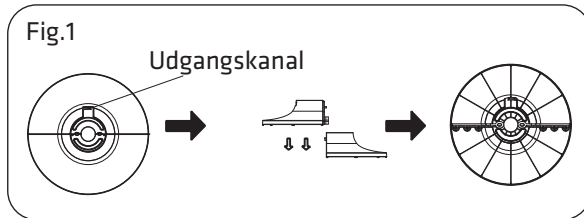

BETJENING

Fjernbetjening (Fig. 4)

1. " ⏻ " ON/OFF (TÆND/SLUK)-KNAP

"ON (TÆND)"-knappen til at tænde for ventilatoren.

Ventilatoren starter i brise-tilstand.

Tryk på "OFF (FRA)"-knappen for at slukke for ventilatoren.

2. " ⚙️ " SPEED (HASTIGHEDS)-KNAP

Tryk på denne knap, gentagne gange, efter ventilatoren er startet, for at ændre hastigheden mellem "1-2-3".

3. " 🌀 " MODE (FUNKTIONS)-KNAP

Tryk på denne knap for at vælge funktion. Valgmulighederne er normal, sekvens og dvale. Lyset angiver den valgte funktion.

4. " 🔄 " OSC/LOUVER (DREJNING/JALOUSIVENTIL)-KNAP

Tryk på denne knap efter ventilatoren er startet for at vælge drejefunktion. Lysene angiver den valgte drejefunktion.

5. " ⌚ " TIMING-KNAP

Tryk på denne knap flere gange for at indstille tiden for levering af luft. Kan øges i trin op til "1-2-3-4-5-6-7" timer.

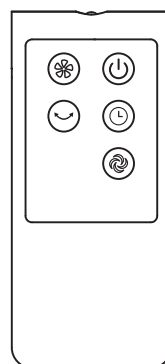

Fig.4

ATTERIER

(batterier medfølger ikke)

(1)Skub dækslet til batterirummet åbent.

(2)Isæt batterierne og sørg for, at batterierne er placeret som vist i Fig. 5.

(3)Skub batteridækslet på plads igen.

BEMÆRKNINGER: Brug størrelse "AAA" batterier - alkaliske eller mangan. Brug ikke genopladelige batterier.

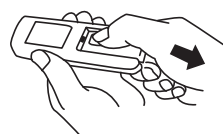
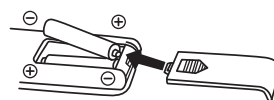
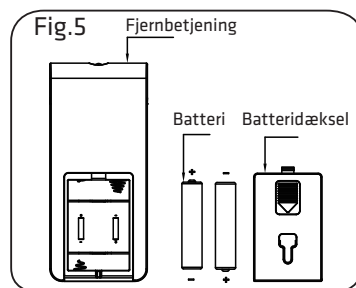

ADVARSLER OM BATTERIER NEDENFOR

1. Batterier må ikke bortskaffes i ild. Batterier kan eksplodere eller lække.
2. Isæt ikke både nye og gamle batterier.
3. Brug ikke både alkaliske, standard (carbon zink) eller genopladelige (nikkel-cadmium) batterier.

BRUG AF FJERNBETJENINGEN

Ret fjernbetjeningen mod modtageren på ventilatoren og tryk på den ønskede knap. Fjernbetjeningen fungerer inden for en afstand på op til fem meter og fra en vinkel på 30 grader mellem højre og venstre modtager. Batterierne skal fjernes fra fjernbetjeningen inden den bortskaffes på sikker vis.

BESKYTTELSE AF MOTOREN MOD OVEROPHEDNING

Motorens viklinger er udstyret med en varmfølsom sikring, der brænder over. Hvis det sker, stopper ventilatoren. Dermed stiger motorens temperatur ikke yderligere, og ventilatorens plastikdele udsættes derfor ikke for høj varme, der kan deformere plastikdelene.

BETJENINGSPANEL

Angivelse af knapper på ventilatorenheden/panelet (Fig. 6) Knapperne på enheden som f.eks. ON/OFF (TIL/FRA), SPEED (HASTIGHED), MODE (FUNKTION), TIMER, OSCILLATION (DREJNING) har samme funktion om de tilsvarende knapper på fjernbetjeningen.

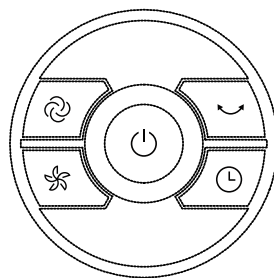

Fig.6

VEDLIGEHOLDELSE OG RENGØRING

Fastsiddende dæksler må ikke tages af. Brug aldrig ventilatoren hvis den ikke fungerer korrekt, eller hvis den er blevet tabt eller beskadiget. Kontakt altid en kvalificeret tekniker til at udføre reparationer. Sørg for, at ventilatoren er slukket på stikkontakten, inden rengøring og inden samling.

Sørg for, at der altid er luftcirkulation til motoren, og hold altid ventilationsåbningerne fri for støv. Ventilatoren må ikke skilles ad, for evt. at fjerne støv.

Brug en blød, fugtig klud til at tørre ydersiden af ventilatoren af.

Ventilatoren må aldrig skylles med vand, eller rengøres med kemikalier eller rengøringsmidler, da disse kan beskadige ventilatoren.

Sørg for, at vand eller andre væsker ikke trænger ind i motorhuset eller andre indvendige dele.

SPECIFIKATIONER

Model: POFT7036MW

Nominal spænding: 220-240 V~ 50 Hz

Nominal effekt: 45 W

Beskyttelsesklasse: II



■

Dette symbol på produktet eller i vejledningen betyder, at det udtjente elektriske eller elektroniske udstyr ikke må bortskaffes sammen med husholdningsaffald. I EU-lande findes der separate genbrugsordninger. Kontakt de lokale myndigheder eller forhandleren for yderligere oplysninger.

Power International AS,
PO Box 523, N-1471 Lørenskog, Norway

Power Norge:
<https://www.power.no/kundeservice/>
T: 21 00 40 00

Expert Danmark:
<https://www.expert.dk/kundeservice/>
T: 70 70 17 07

Power Danmark:
<https://www.power.dk/kundeservice/>
T: 70 33 80 80

Punkt 1 Danmark:
<https://www.punkt1.dk/kundeservice/>
T: 70 70 17 07

Power Finland:
<https://www.power.fi/tuki/asiakaspalvelu/>
T: 0305 0305

Power Sverige:
<https://www.power.se/kunderservice/>
T: 08 517 66 000

FÖRSIKTIGHET

Läs alla säkerhetsvarningar och instruktioner innan du använder apparaten.

VARNING

1. Om nätkabeln är skadad så måste den ersättas av tillverkaren, dess servicerepresentant eller av motsvarande behörig person, för att undvika fara.
2. Den här apparaten är endast avsedd för inomhusbruk.
3. Din apparat ska användas på ett sådant sätt så att den är skyddad mot fukt, t.ex. kondens, vattenstänk etc. Placera inte eller förvara din apparat där den kan falla eller dras ned i vatten eller annan vätska.
4. Denna apparat får användas av barn från 8 år och uppåt och personer med nedsatt fysisk, sensorisk eller mental förmåga eller av personer som saknar erfarenhet och kunskap om det sker under uppsyn eller om de får anvisningar om hur man använder apparaten på ett säkert sätt och är medveten om riskerna. Barn får inte leka med apparaten. Rengöring och underhåll bör inte utföras av barn utan tillsyn.
5. Kontrollera att fläkten är bortkopplad från elnätet innan montering.
6. Använd inte farliga kemikalier för att rengöra eller låta sådana komma i kontakt med apparaten. Använd aldrig

apparaten utan att grunddelarna är monterade eller i horisontellt läge.

SÄKERHETSVARNINGAR

1. Håll aldrig fingrar, pennor eller andra föremål genom gallret när apparaten körs.
2. Koppla ifrån apparaten när den flyttas från en plats till en annan.
3. Placera inga föremål ovanpå apparaten. Ställ apparaten på en plan och stabil yta under användning. Låt inte din apparat stå ovanpå nätkabeln.
4. Använd inte apparaten på ett fönsterbleck eftersom regn kan skapa en elektrisk risk.
5. Om apparaten välter under användning, stäng av apparaten och dra omedelbart ut nätsladden.

PRODUKTÖVERSIKT

- 1.Huvuddel
- 2.Främre bas
- 3.Bakre bas
- 4.Platsmutter
- 5.Strömkabel

Obs: Alla bilder i den här bruksanvisningen är endast i förklarande syfte. Om det finns några avvikelser mellan den faktiska produkten och bilderna gäller den faktiska produkten.

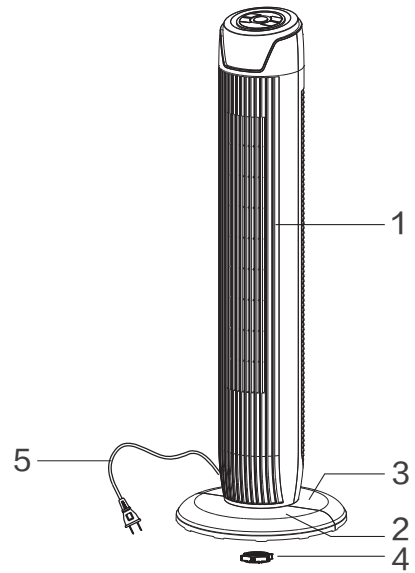

Monteringsanvisning

1. Ta ut fläktens huvuddel och reservdelar från lådan. Ställ främre basen på den bakre basen och sätt ihop dem. (Se Fig. 1)
2. Dra kabeln genom spåren och sätt sedan fläktens huvuddel på basen. (Se Fig. 2)
3. Fixera fläktens huvuddel på basen med platsmuttern. (Se Fig. 3)

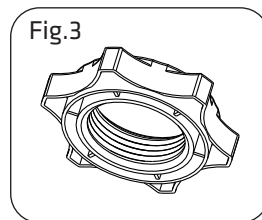
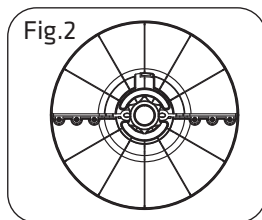
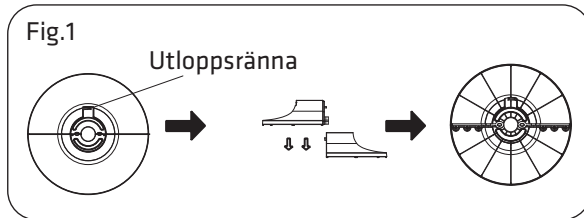

ÅTGÄRDER

Fjärrkontrollgång (Fig. 4)

1. " ⏻ " ON/OFF (PÅ/AV)-KNAPPEN

Knappen "ON (PÅ)" startar fläkten. Fläkten startar på steget blåser.

Tryck på knappen "OFF (AV)" för att stänga av fläkten.

2. " ⚙️ " SPEED (HASTIGHETS)-KNAPPEN

När fläkten har startat, tryck på den här knappen upprepade gånger för att ändra hastighet "1-2-3" cykliskt.

3. " 🌀 " MODE (LÄGES)-KNAPPEN

Tryck på den här knappen för att välja läge. Sekvensen är normal, naturlig och viloläge. Lampan indikerar vilket läge som är valt.

4. " 🌬️ " OSC/LOUVER (PENDL/VENTILATION)-KNAPPEN

När fläkten har startat, tryck på den här knappen för att välja pendlingsläget. Lampan på displayen indikerar fläktens valda pendlingsläge.

5. " ⌚ " TIMING (TIDSINSTÄLLNING)-KNAPPEN

Tryck på den här knappen upprepade gånger för att ställa in tiden som fläkten ska blåsa. Öka i steg upp till "1-2-3-4-5-6-7" timmar.

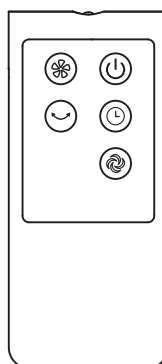

Fig.4

BATTERIER

(batterier ingår inte)

(1) Skjut för att öppna batteriluckan.

(2) Sätt i batterierna och kontrollera att batterierna är placerade som på fig 5.

(3) Skjut tillbaka batteriluckan.

ANMÄRKNINGAR: Använd manganbatterier eller alkaliska batterier av storlek "AAA".

Använd inte uppladdningsbara batterier.

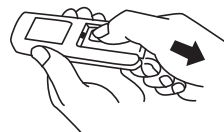
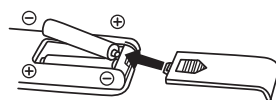
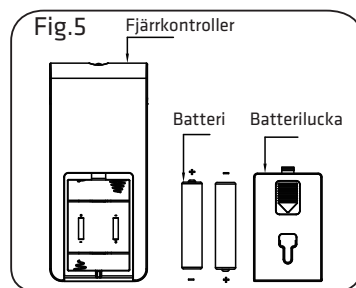

BATTERIVARNINGAR ENLIGT NEDAN

1. Kassera inte batterier i eld, batterierna kan explodera eller läcka.
2. Blanda inte gamla och nya batterier.
3. Blanda inte batterier av sorten alkaliska, standard (kol-zink) eller uppladdningsbara (nickel-kadmium).

HANTERING AV FJÄRRKONTROLLEN

Peka fjärrkontrollen på mottagaren på fläktens huvuddel och tryck på önskad knapp. Fjärrkontrollen fungerar på avstånd på upp till fem meter och i en vinkel på 30 grader mellan höger och vänster del av mottagaren. Batterierna måste tas ut ur fjärrkontrollen innan den skrotas och kasseras på ett säkert sätt.

MOTORNS ÖVERHETTNINGSSKYDD

Lindningarna på motorn har termosäkring som löser ut. Om det händer slås fläkten av och motorns temperatur slutar att öka så att fläktens plastdelar i det här skedet inte deformeras.

KONTROLLPANEL

Knappar på fläktens huvuddel / panelindikering (bild 6)
Knapparna på huvuddelens såsom ON/OFF (PÅ/AV),
SPEED (HASTIGHET), MODE (LÄGE), TIMER
(TIDSINSTÄLLNING), OSCILLATION (PENDLING)
har samma funktioner som de motsvarande
knapparna på fjärrkontrollen.

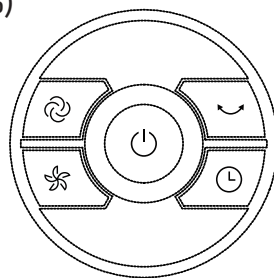

Fig.6

UNDERHÅLL/RENGÖRING

Ta inte bort fastsatta kåpor. Använd aldrig den här fläkten om den inte fungerar korrekt eller om den har tappats eller skadats.

Kontakta alltid en kvalificerad tekniker för att utföra reparationer.

Kontrollera att fläkten är fränkopplad från elnätet innan rengöring och montering.

För att upprätthålla en god luftcirkulation för motorn, håll alltid ventilationsöppningarna fria från damm. Ta inte isär fläkten för att ta bort dammet.

Använd en mjuk, fuktig trasa för att torka av fläktens yttre kåpa.

Sänk aldrig ned fläkten i vatten eller använd kemikalier eller rengöringsmedel eftersom detta kan skada fläkten.

Låt inte vatten eller andra vätskor komma in i motorhuset eller inre delar.

SPECIFIKATION

Modell: POFT7036MW

Nominell spänning: 220-240V~ 50Hz

Märkeffekt: 45W

Skyddsklass: II



Denna symbol på produkten eller i instruktionerna betyder att dina elektriska och elektroniska apparater ska källsorteras när de är förbrukade och att de inte får slängas i hushållssoporna. Det finns särskilda insamlingsystem för återvinning inom EU. För ytterligare information, kontakta din kommun eller din återförsäljare där du köpte produkten.

Power International AS,
PO Box 523, N-1471 Lørenskog, Norway

Power Norge:
<https://www.power.no/kundeservice/>
T: 21 00 40 00

Expert Danmark:
<https://www.expert.dk/kundeservice/>
T: 70 70 17 07

Power Danmark:
<https://www.power.dk/kundeservice/>
T: 70 33 80 80

Punkt 1 Danmark:
<https://www.punkt1.dk/kundeservice/>
T: 70 70 17 07

Power Finland:
<https://www.power.fi/tuki/asiakaspalvelu/>
T: 0305 0305

Power Sverige:
<https://www.power.se/kunds-service/>
T: 08 517 66 000

