

point

Robotic Lawn Mower

PORLMW1V2

User Manual

LIFE MADE EASIER

GB

Thank you for purchasing your new POINT Robotic Lawn Mower. These operating instructions will help you use it properly and safely. We recommend that you spend some time reading this instruction manual in order that you fully understand all the operational features it offers. Read all the safety instructions carefully before use and keep this instruction manual for future reference.

NO

Takk for at du kjøpte ditt nye POINT Robotgressklipper. Denne bruksanvisningen vil hjelpe deg med å bruke den på en trygg og riktig måte. Vi anbefaler at du tar deg tid til å lese gjennom hele bruksanvisningen for å bli fortrolig med alle funksjonene som tilbys. Les alle sikkerhetsanvisningene nøye før bruk, og oppbevar bruksanvisningen for fremtidig referanse.

FI

Kiitos, kun valitsit uuden POINT Robottiruohonleikkuri. Nämä käyttöohjeet opastavat sinua käyttämään laitetta oikein ja turvallisesti. On suositeltavaa käyttää aikaa tämän käyttöoppaan lukemiseen, jotta ymmärrät täysin, mitä toiminnallisia ominaisuuksia tuote tarjoaa. Lue kaikki turvallisuusohjeet huolellisesti ennen laitteen käyttöä ja säilytä käyttöopas myöhempää käyttöä varten.

DK

Tak for købet af dit nye Robotplæneklipper POINT. Disse brugervejledninger hjælper dig med at bruge dette apparat rigtigt og sikkert. Vi anbefaler, at du læser denne brugervejledning, så du får en fuld forståelse af hvordan alle funktionerne virker. Læs sikkerhedsforskrifterne grundigt inden brug, og gem denne brugervejledning til senere brug.

SE

Tack för att du har köpt ditt nya RobotgräSklippare POINT. Denna bruksanvisning hjälper dig att använda den på ett säkert och korrekt sätt. Vi rekommenderar att du tar dig tid att läsa igenom denna bruksanvisning för att till fullo förstå alla driftfunktioner som den erbjuder. Läs noga igenom alla säkerhetsinstruktioner före användning och spara bruksanvisningen för framtida bruk.

Instruction Manual – English	page	4 - 33
Bruksanvisning – Norsk	side	34 - 63
Käyttöopas - Suomi	sivu	64 - 93
Brugervejledning – Dansk	side	94 - 123
Bruksanvisning – Svenska	sida	124 - 153

GB

NO

FI

DK

SE

IMPORTANT SAFEGUARDS:

 **IMPORTANT:**
READ ALL INSTRUCTIONS BEFORE USE.
RETAIN INSTRUCTIONS FOR FUTURE REFERENCE.

 **WARNING:**
Basic safety precautions should always be observed when using an electrical appliance to reduce the risk of fire, electrical shock or serious injury.

Warning Label Descriptions



Warning/ Caution.



Beware of severing toes or hands.
Do not put hands or feet near a rotating blade.



Dangerous voltage.



Always keep the lawnmower on the ground when mowing. Tilting or lifting the lawnmower may cause stones to be thrown out.



Do not ride on the mower or allow children or pets to do so.



Caution: Wait until blades stop rotating when switched off.



Guaranteed Sound Power Level



Read the instruction manual.



Pick up sticks, stones and foreign objects before using.



Keep bystanders at a safe distance (at least 5m).



Do not dispose of Li-Ion battery with general household waste.

- Please read this manual carefully. Familiarise yourself thoroughly with the controls and proper use of this machine. You should know how the machine works and how to immediately switch it off.
- Never let children use this mower. Never let adults work with this mower if not properly trained.
- Do not let any persons, especially small children, or pets near you while the mower is in operation.

Personal Safety:

- Only use the mower on grass and lawns, as described in this manual.
- Keep out of reach of children and animals at all times.
- Do not use while there are other people, especially children, nearby.
- Stay alert, watch what you are doing and use common sense when operating the mower.
- Do not use the mower while you are tired or under the influence of drugs, alcohol or medication. This may result in serious personal injury.
- Use protective personal equipment such as safety glasses, non-skid safety shoes, sturdy gloves to reduce the risk of personal injury.
- Do not operate when barefoot or wearing open toed shoes.
- Dress appropriately. Do not wear loose clothing or jewellery and keep hair, clothing and gloves away from moving parts.
- Do not use on excessively steep slopes.
- Never touch the rotating blade.
- Never operate the mower over gravel, as this risks flicking stones.
- Check the area where the mower is to be used and remove any objects that could jam or be thrown by the mower, such as stones and sticks.
- Avoid operating the mower on wet grass.
- Remove any dog mess before mowing.
- Visually check the cutting tools and their fasteners for any damage before each use.
- To prevent imbalance, any damaged or worn-out parts should be replaced.
- Do not operate the mower if it is incomplete or has unauthorised modifications.
- Keep all body parts, especially hands and feet, away from the blade at all times.
- Warning, the blade will continue to move after the motor is switched off.
- Ensure that the blade has fully stopped before:
 - clearing a blockage
 - adjusting the cutting height
 - lifting or carrying the mower
 - tilting the mower to move
 - checking or cleaning the mower
 - carrying out any maintenance
- If the mower vibrates intensively, stop the motor fully and identify the cause.

- The operator is responsible for accidents or hazards occurring to other people at their property.
- This appliance is not intended for use by persons (including children) with reduced physical, sensory or mental capabilities or lack of experience or knowledge.
- Never modify the mower in any way.
- It is recommended to program the product for use during hours when the area is free from activity, e.g. at night. But consider that certain animals, e.g. hedgehogs and moles are active at night. They can potentially be harmed by the product.
- The product must never be allowed to collide with persons or other living creatures. If a person or other living creature comes in the way of the product, it shall be stopped immediately.
- Do not put anything on top of the product or its charging station.
- Do not allow the product to be used with a defective guard, blade disc or body. Neither should it be used with defective blades, screws, nuts or cables. Never connect a damaged cable, or touch a damaged cable before it is disconnected from the supply.
- Do not use the product if the STOP button does not work.
- Always switch off the product when it is not in use. The product can only start when the correct PIN code has been entered.
- The product must never be used at the same time as a sprinkler. Use the Schedule function so the product and sprinkler never run simultaneously.
- Metal objects in the ground (for example buried electrical cables) can result in a stoppage. The metal objects can cause interference with the loop signal which then can lead to a stoppage.
- Be aware that pets may dig or disrupt the perimeter wire, so check regularly.
- We do not guarantee full compatibility between the product and other types of wireless systems such as remote controls, radio transmitters, hearing loops, underground electric animal fencing or similar.

Electrical safety:

- Do not operate the mower in explosive atmospheres, such as in the presence of flammable liquids, gases or dust. Mowers can sometimes create sparks, which may ignite the dust and fumes.
- Avoid body contact with earthed or grounded surfaces, such as pipes.

There is an increased risk of electric shock if your body is earthed or grounded.

- In the event of a thunderstorm: To reduce the risk of damage to electrical components in the product and the charging station, we recommend that all connections to the charging station are disconnected (power supply, boundary wire and guide wire) if there is a risk of a thunderstorm.
- Do not handle the charge station or the mower with wet hands.
- Regularly check the power supply and charge station cables for signs of damage or ageing.
- Do not expose the mower to temperatures exceeding 80°C, for example leaving the mower in direct sunlight or in the hot boot of a car for prolonged periods.

Battery safety:

- This product contains Li-Ion batteries. Do not incinerate batteries or expose to high temperatures, as they may explode.
- After heavy use or in high temperatures the battery may become warm. Allow the product to cool for 30 minutes before charging.
- Operation and storage temperature is 0-50 °C / 32-122 °F. Temperature range for charging is 0-45 °C / 32-113 °F. Too high temperatures might cause damage to the product.

Service:

- Check all visible fixing screws and nuts, especially on the cutter disc, to ensure they are tightened properly.
- The mower and its charge station should be periodically checked and cleaned and kept free of debris and obstructions. Note that some garden creatures such as spiders, insects, snails and slugs can nest or hibernate within crevices of the mower. These can attract small creatures / rodents that can damage the mower if not deterred.
- Before using the mower and after any impact, check for signs of wear and damage and repair or replace as necessary.
- Use only genuine replacement parts. This will ensure that the safety of the mower is maintained.
- Do not attempt to repair any damaged parts on the mower unless you are qualified to do so.

Thank you for choosing Point

“Welcome to the Point family. We started Point to create sensible, easy to use products that do a great job, and hope you get many years of trouble-free performance from your new product.”

Robot mowers work by making regular small cuts of the grass to maintain a set height. To do this they must be able to mow the grass multiple times per day every day. This will keep the grass level constantly in check. As it is cutting small amounts regularly the clipping will fall to the ground and are not collected. Over time these small clippings will compost and add nitrogen to the lawn. Eventually this will leave the lawn looking more green and lush and enhance the general health of the lawn.

What's in the box

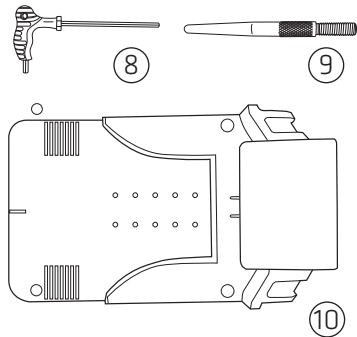
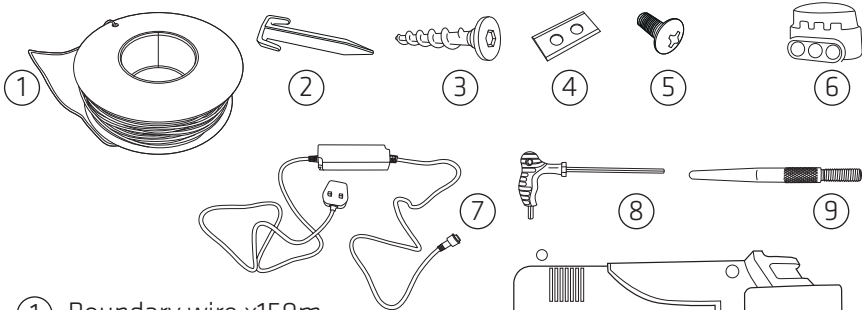

- ① Boundary wire x150m
- ② Boundary wire peg x180
- ③ Charge station groundscrew x4
- ④ Blades x9
- ⑤ Blade screw x10
- ⑥ Wire splicer x4
- ⑦ Power supply
- ⑧ Allen tool
- ⑨ Charging terminal x2
- ⑩ Charging station
- ⑪ Robot Mower

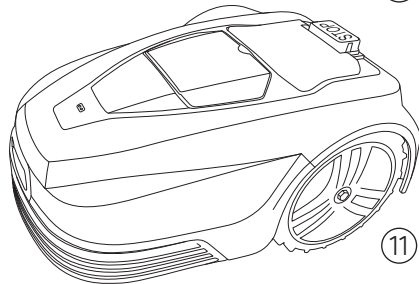

Preparing your lawn for the Robot Mower

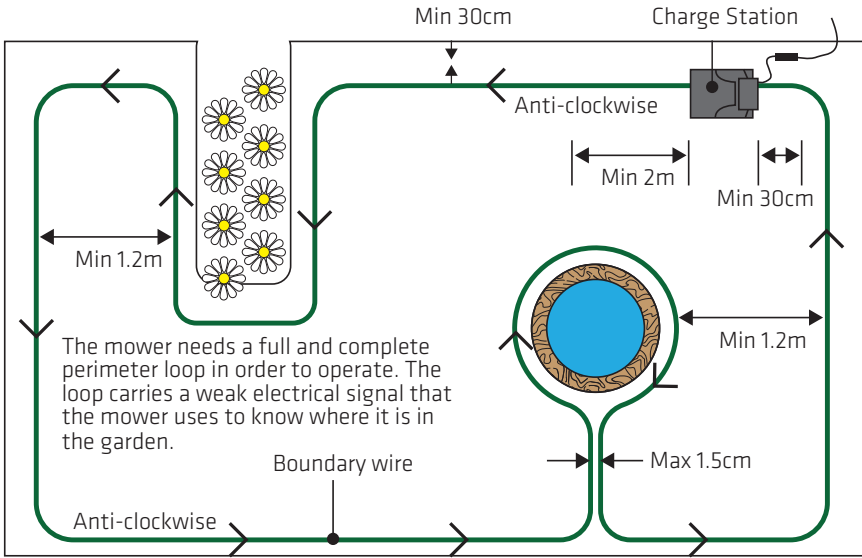

GB



Obtuse angles



Curves

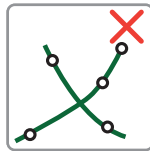

Don't cross wires

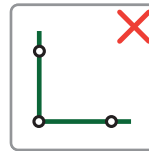

No right angles

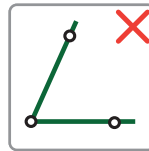

No acute angles

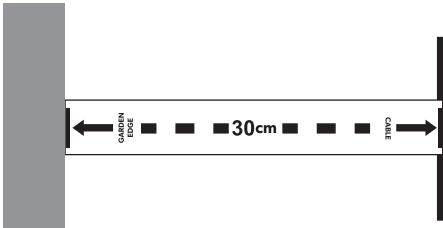

There is a handy ruler you can press out of the carton that will help you measure 30cm all around your garden.

There may be parts of your garden which will be challenging or even impossible for your Robot Mower. Your Robot Mower will not stray beyond the boundary wire you must lay around your garden.

It will change direction on making contact with things like:

- Posts and poles (e.g. washing lines)
- Fences and walls around trees

But it will need to be kept away from:

- Dug borders
- Trees with exposed roots
- Flower beds
- Ponds and water features
- Excessively uneven terrain.

The cable must be kept taut and never be allowed to loop or cross over itself. Ideally if ground is particularly uneven the wire can be buried up to 20mm deep and pegged down to secure. This can be achieved easily with a manual edging tool. If this is not desired or possible then the wire should be firmly pegged around the garden with pegs at a minimum of 1m intervals, keeping the cable taut to avoid it being cut by the mower, more so at corners and over uneven terrain. The cable should be positioned a minimum of 35cm from the edge of the garden, as the mower will overlap the wire, although it will not stray past it.

On corners the cable should not be laid at a sharp angle or right angle, but curved or a series of obtuse angles. The mower can detect a signal from the wire from as much as 20m away. It should be noted that due to this set up some areas of the lawn will not get mowed such as outside the perimeter edges. These can be maintained using a suitable grass trimmer. If the ground where the wires are to be laid is particularly dry and the soil hard from lack of rain, it will help to thoroughly water the garden before attempting to lay your perimeter wire.

Rectifying or avoiding problem areas

Obstacles such as tree roots on lawn

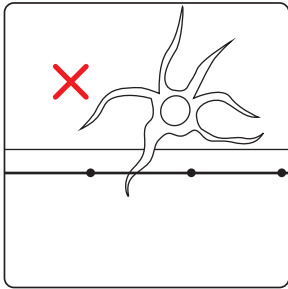

If a tree root is protruding into the perimeter of your cutting area it would present a problem for the mower.

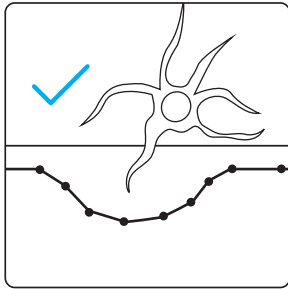

One solution is to take the perimeter around the tree root, leaving this area unmowed.

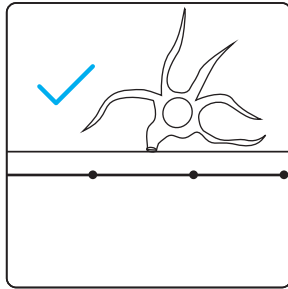

Alternatively, cut the tree root back with a saw and fill any resulting uneven surface, then set the perimeter over it.

GB

Excessively uneven areas of lawn

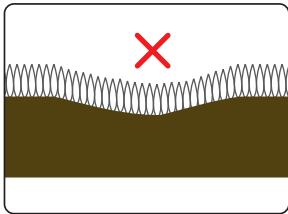

A deep enough dip in the surface of you lawn will also present problems, possibly causing the mower's wheels to lose their grip and skid.

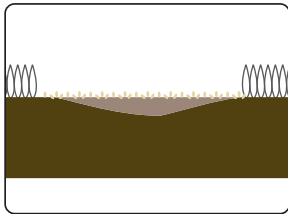

If you don't want to avoid mowing this area, it's best to fill it with soil, compact it down and re-seed it with grass.

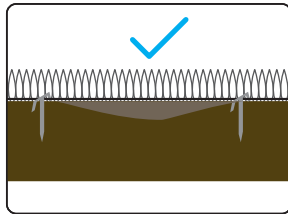

If the area is on the perimeter line this can be pegged out as normal. If it is within the mowing area it should no longer be a problem.

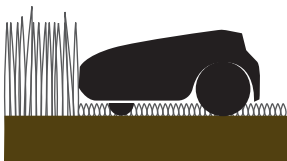

If your mower encounters particularly long grass it may treat it as an obstacle as it could bump the mower's obstacle sensor. The grass needs to be at a reasonable level before the Robot Mower can function correctly.

Installing the charge station

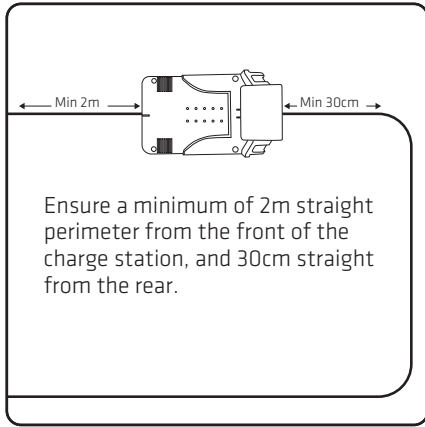

Find a location with access to power, ensuring the mower can leave the charge station in an anti-clockwise direction. Don't peg the plate down yet.

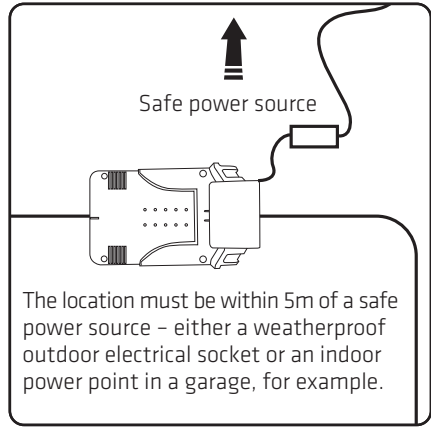

The location of the charge station should be flat and secure, without risk of movement, if placed next to a border edge that is unstable it can slump and cause the station to be uneven, this will cause problems for the mower when returning to charge.

⚠ WARNING: Trailing wires are a trip hazard. Take care when choosing your location.

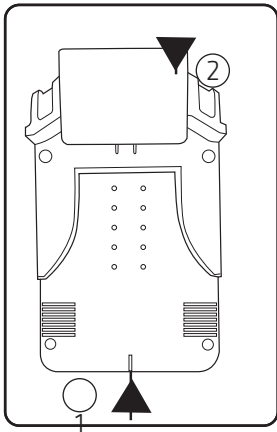

The boundary wire goes into the front (1) of the charge station and comes out at the back (2).

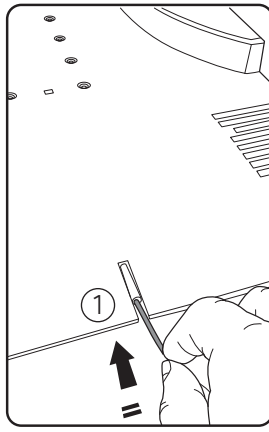

Push the boundary wire into the tube at the front (1) of the charge station.

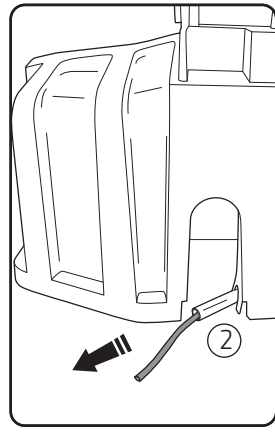

It will emerge at the rear of the unit (2).

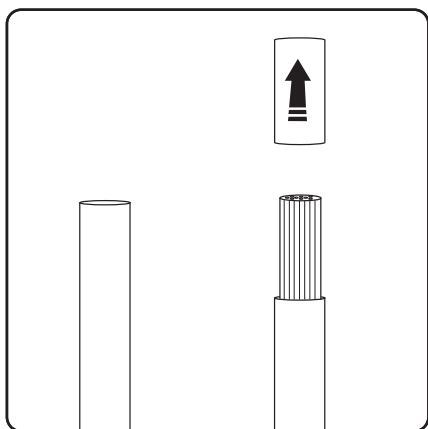

You will need to strip the plastic sheath from the end of the wire before connecting.

Twisting the exposed wires after exposing helps ensure a good connection.

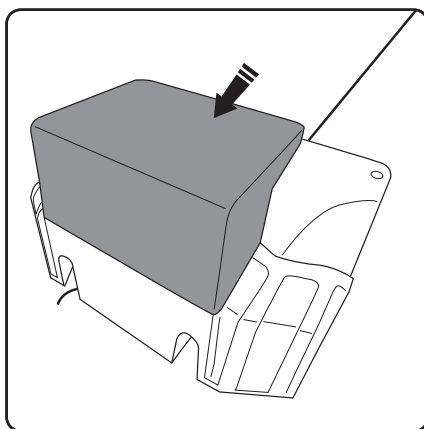

The charge stand has a hood at the back (shown in grey) that hinges forwards.

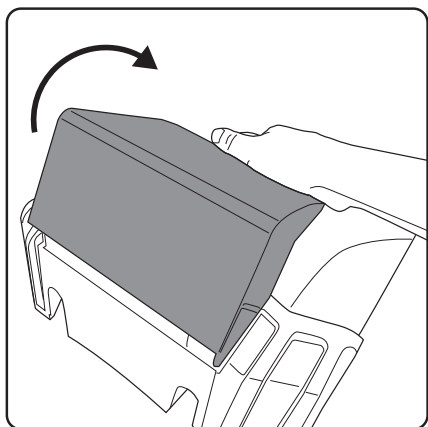

Push the charge station hood forward to uncover the wiring terminals.

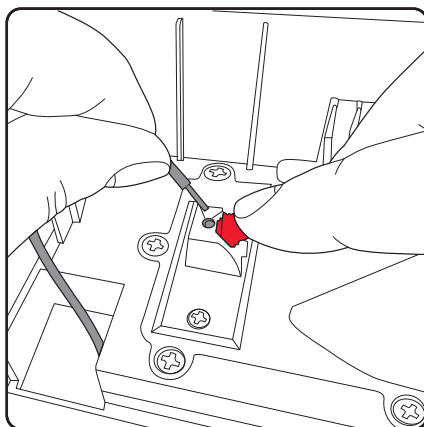

The sprung terminal will need lifting to expose the hole, ensure the wire is full inserted before releasing the red terminal clip.

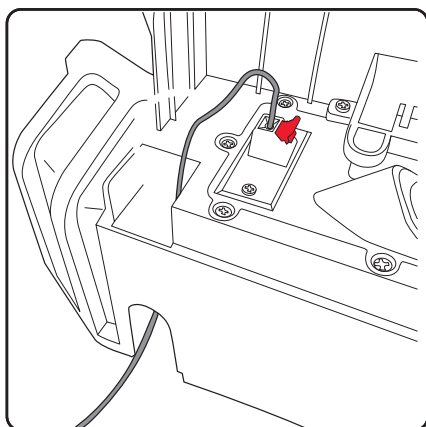

When you have completed your perimeter cable it must return to the charge station and be fed up through the unit and plugs in at the black terminal.

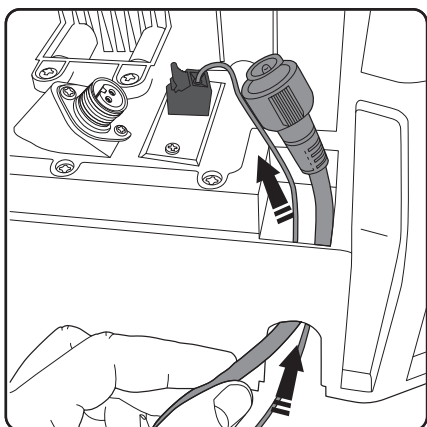

Feed the power lead up through the other side of the base station

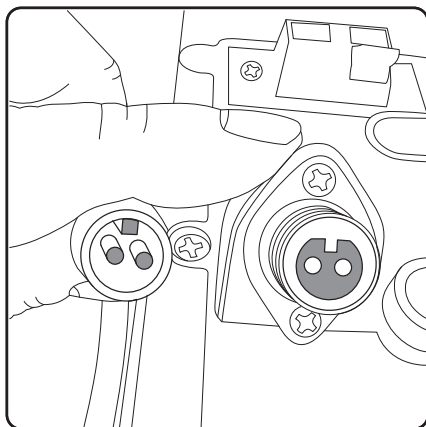

Pay attention to the cable fittings as there is a keyway orientation detail to ensure correct connection.

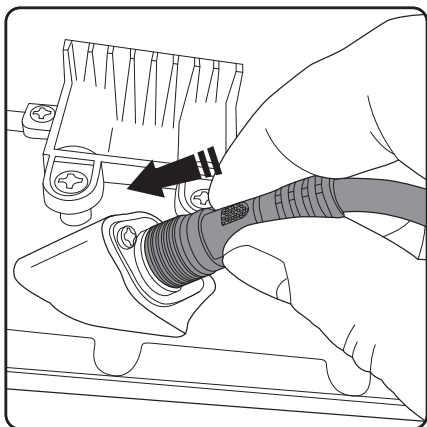

Push the power cable into place

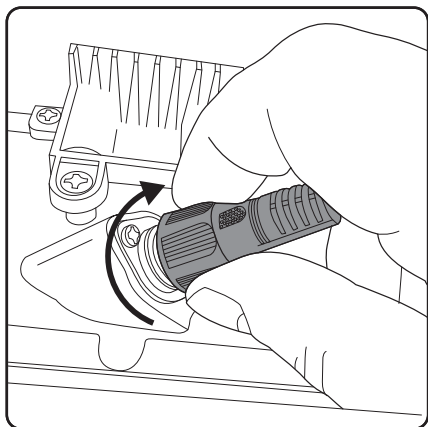

Then screw on the outer ring to secure the cable in place and prevent water ingress.

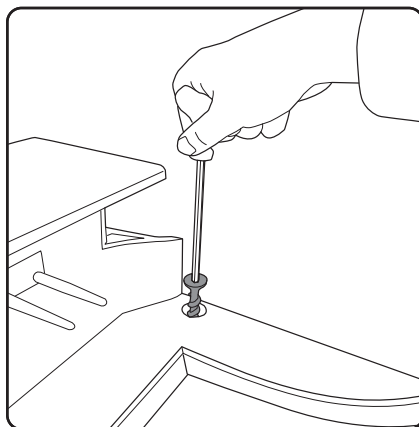

Once the base station has been fully wired it can be secured in place with the four screws provided. Use the allen key provided to screw them in securely ensuring they are fully inserted and flush with the station base. Protruding screws can hinder the mower from locating correctly.

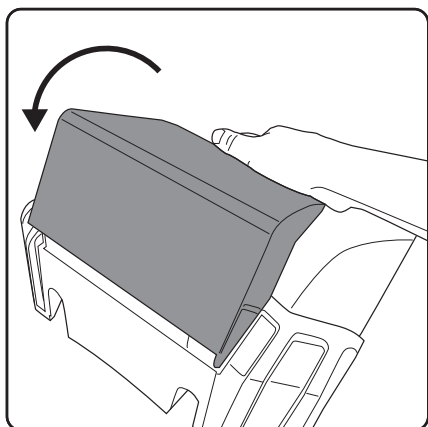

Push the cover back to it's original position to cover the wires and connections from water ingress.

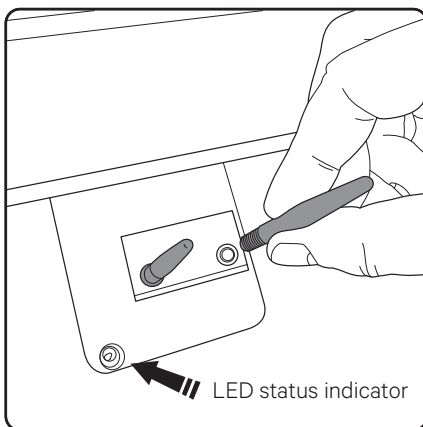

Making sure the power is switched off at the socket, screw the two charging rods into the holes just below the cover of the base station. Note: This is where the LED status indicator is situated.

Laying the perimeter cable

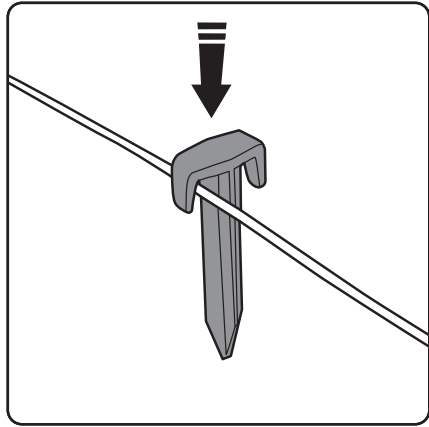
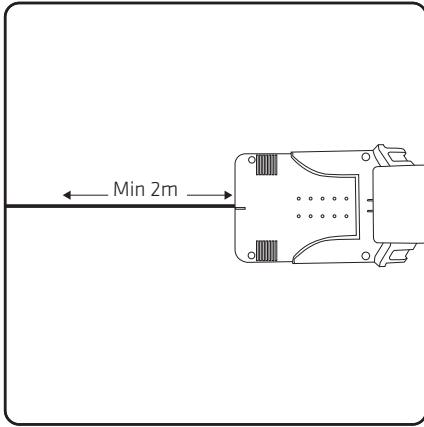

Keep the cable straight for at least the first 2m. This is to allow the mower to return to the charging stand with ease.

Place the pegs at intervals of about 1m on straight and even ground, 30cm to 50cm on bends and corners. Uneven ground and obstacles will require more pegs.

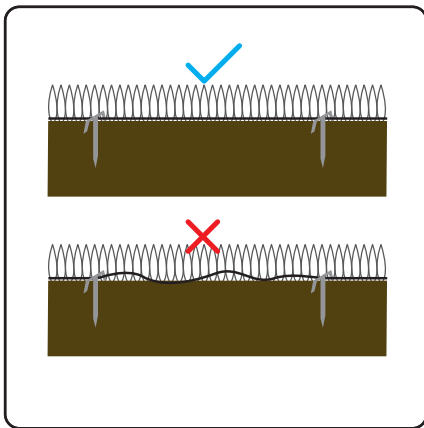

The perimeter wire must be kept tight. If it is loose it may well end up being cut by the mower as it passes over it.

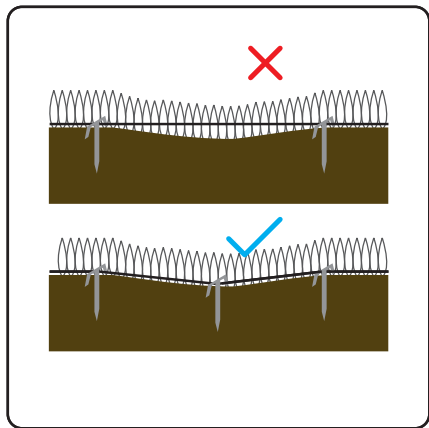

If the wire passes over a moderate dip in the lawn, more pegs will be required to keep the wire firmly pegged at ground level, or it risks being cut.

Operating the mower

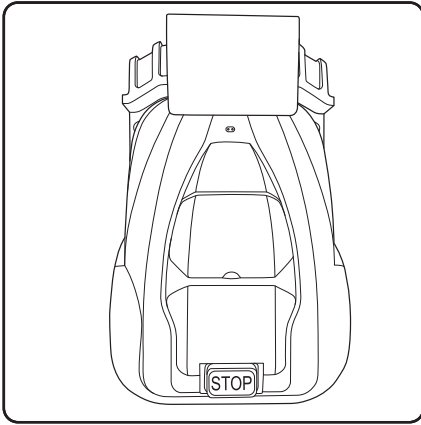

Place the mower on the base station with the wheels on the grips and the two pins engaged into the front of the mower.

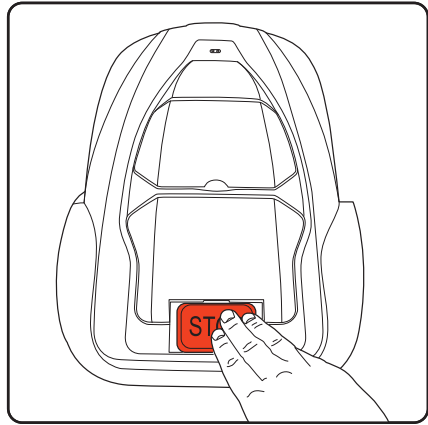

Press the STOP button

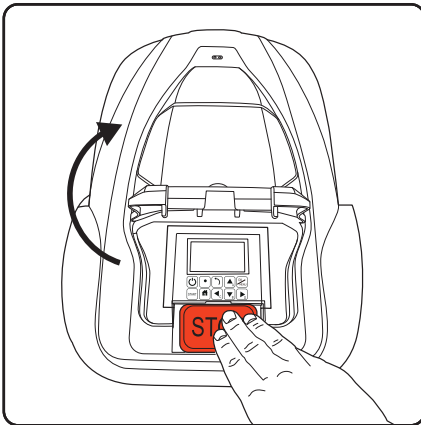

This will flip open the control panel and LCD display cover.

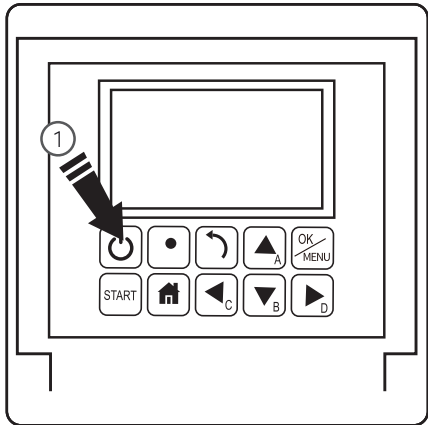

Hold the power button (1) down for three seconds to activate the LCD display.

Control panel

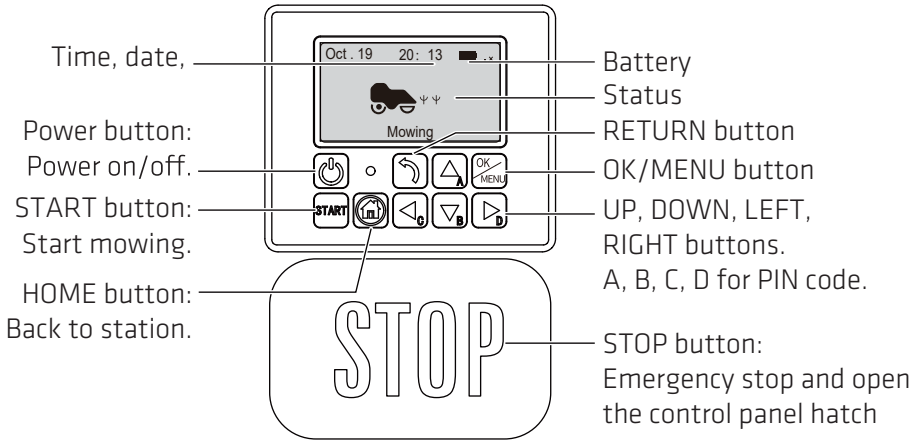

Cutting height adjustment

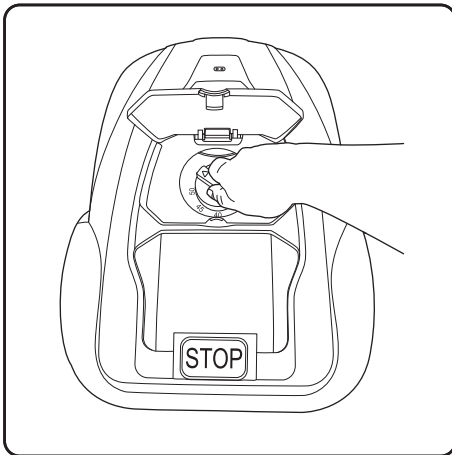

1. Open the knob lid.
2. Cutting height can be adjusted from 2.5cm to 5.5cm by rotating the adjustment knob.

Getting started:

Set the cutting height

The first cut of the season or long thick wet grass will need the highest setting (5.5cm). Gradually reduce to desired height once all ground has been covered. This may take a few days or a few weeks. If the perimeter wire is pegged to the surface of the garden rather than buried, it is a good idea to let the wire “bed in” to the surface of the lawn, during which time it is advisable to keep the mower on an elevated blade setting. NOTE during first few days of mowing the grass may look stripy or patchy where the mower has covered /not covered. This is normal and will become even after several days once the full lawn area has been mowed.

First time out

The control panel will ask for setting a PIN code when the first time power on. Please remember the PIN code you set. Pressing the start button and closing the flap will cause the mower to start a perimeter circuit after which it will begin randomly mowing the lawn.

First time out

The first few mows will appear random and unfinished, this is normal. With the multiple passes the mower makes over time, this will even out, and by using zoning and spiral mowing a desirable effect can be achieved in less time. These methods are explained on page 21.

New season mowing

Between mowing seasons when the mower is not operating (during winter months) the grass can become unkempt and thickets emerge. On new season setup review mowing pass and address any problem areas.

Status	Meaning
Standby	Mower is ready to work
Mowing	Mower is mowing automatically
Spiral Mow	Mower is mowing spirally
Returning	Mower is going back to station
Charging	Mower is charging
Charge to work	Mower is charging and will continue program when charged
Emergency stop	Mower is stopped manually
Error	Mower cannot work
Firmware update	Firmware is updating

Power on

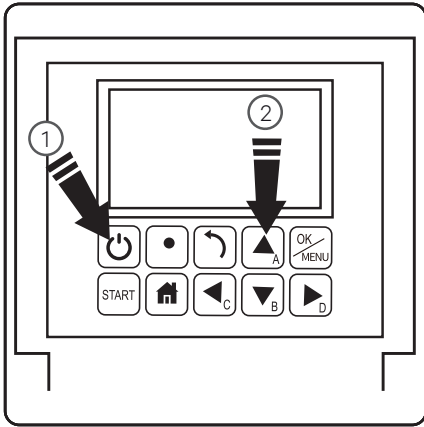

1. Press the power button for 3 seconds.
2. Enter the 4-letter PIN code you set.
3. The mower will now await further instruction in standby mode.

Power off

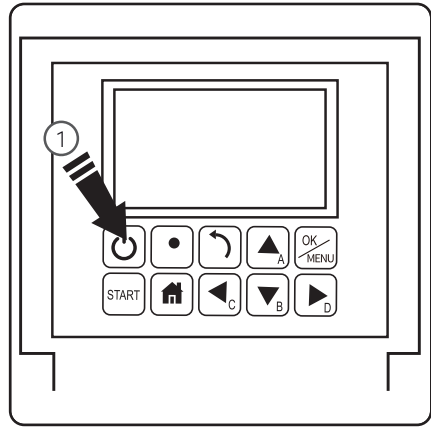

1. Press the power button for 3 seconds.

Start mowing

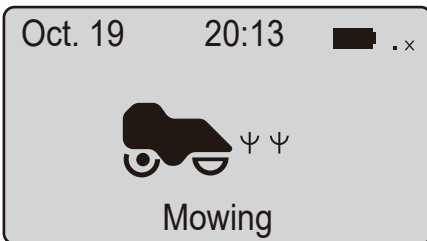

1. Press START button
2. Close the cover to start

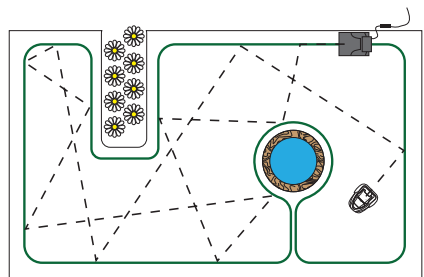

In standard mowing mode the mower will proceed in a random fashion around your garden, changing direction each time it reaches the perimeter wire.

Work time setting

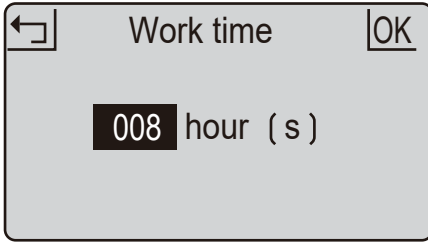

This is the amount of time per day the mower will be active. This includes charging time. For example: if set to 8 hours and the mower is set to operate from 8:00pm it will operate until 4:00am. In this time it may mow for 1 hour charge for 2 hours mow again for 1 hour; charge for 2 hours, mow for one hours and return to charge ready for the next cycle.

1. Press OK button to enter sub-menu 1.
2. Select 'setting' to enter sub-menu 2.
3. Select 'work time'.
4. Set work time by UP and DOWN buttons. (default is 8hrs)
5. Press OK button to confirm setting.

You may want to stop the mower during its cutting cycle. To do this:

Stop

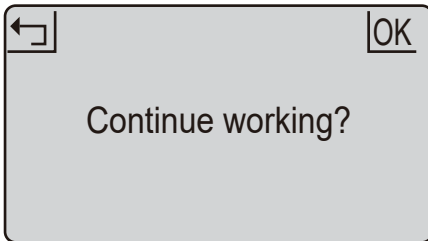

1. Press the STOP button.
2. The mower stops immediately and the control panel hatch opens.
3. The screen shows 'emergency stop'
4. Press OK or RETURN button.
5. Enter the PIN code
6. If the mower was running when the STOP button was pressed, the screen will show Continue working? You can then either press OK to continue the task, or press RETURN to cancel it.

Back to station

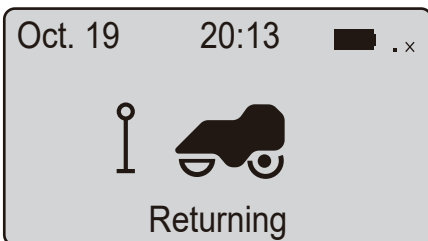

1. Press HOME button.
2. Close the cover and mower will return to station for charging.

Charging

1. Place the mower in the station (or press HOME button)
2. Mower will charge up to 100% and then go into standby.

The mower charges on its station through the two charging pins. These insert into the front of the mower. Ensure the holes are free of debris or obstructions and that the mower aligns when approaching the charge station. Uneven ground on approach can cause the mower to not make a positive connection first time. If this happens consider levelling the ground or moving the station to a more suitable area.

Schedule

1. Press OK button to enter sub-menu 1.
2. Select 'schedule'.
3. Press OK button to select the desired day.
4. Press UP, DOWN, LEFT and RIGHT buttons to set the start and end time.
5. Press OK button to confirm the daily setting.
6. Repeat step 3 to 5 to complete the weekly plan.
7. Press OK button to confirm the weekly setting.



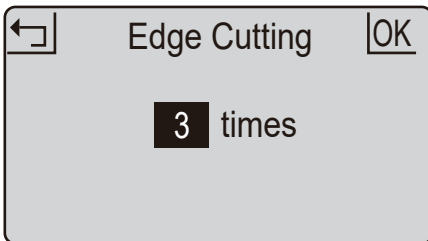

This allows you to change mowing schedules for different days of the week, for example if you want to prevent mowing to occur on any given day or if other scheduled activity in the garden would prevent effective mowing during normal daily schedule.



Edge Cutting

1. Press OK button to enter sub-menu 1.
2. Select 'Setting' to enter sub-menu 2.
3. Select 'Edge cutting'.
4. Set the weekly execution frequency, 1-5 times.(default is 3 times)
5. Press OK to confirm setting.

Zone

	Dst (m)	pct (%)
 Z1	8	100
 Z2	----	--
 Z3	----	--
 Z4	----	--
 Z5	----	--

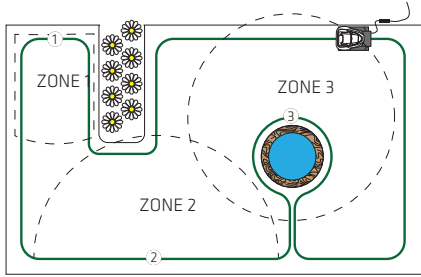

1. Press OK button to enter sub-menu 1.
2. Select 'zone'.
3. Press OK button to select the desired zone.
4. Press UP, DOWN, LEFT and RIGHT buttons to select the distance and percentage.
5. Press OK button to confirm each zone.
6. Repeat step 3 to 5.
7. Press OK button to confirm the setting of all the zones.

You can set up to 5 zones in your garden. This enables you to decide areas of your garden that need more or less attention. A zone is set by how far along the boundary wire from the base station that point is. The distance should be 0 to 200m and the percentages should add up to 100% or the setting cannot be completed.

Spiral mow

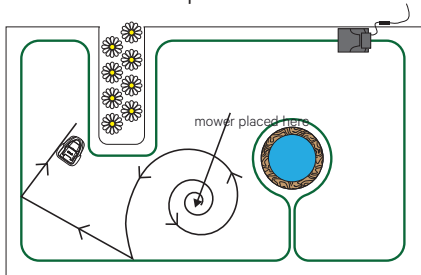
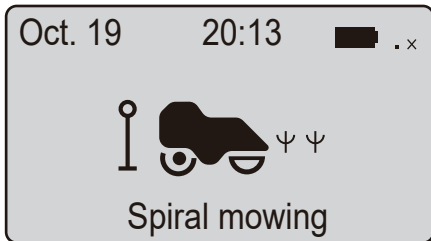

The mower can be placed within the perimeter boundary and that the spot mow function will mow in relatively uniform spiral pattern. This is useful when you want to cover a specific area or clear grass on the first mow more quickly.

1. Place the mower in the garden.
2. Press OK button to enter sub-menu 1.
3. Select 'Spiral mode'.
4. Close the cover to start.

Rain mode

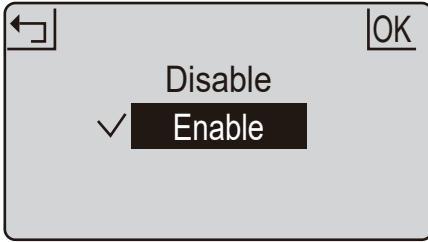

Rain mode sets if the mower will go out in rain or not. Disabling this will allow the mower to continue to work in the rain.

WARNING avoid activation during heavy rain and storms. Wet grass will cause additional load for the mower and mowing time may be reduced. In some cases the mower may not return to the charge base in rain.

1. Press OK button to enter sub-menu 1.
2. Select 'setting' to enter sub-menu 2.
3. Select 'rain mode'.
4. Press UP and DOWN buttons to enable the rain mode.
5. Press OK button to confirm setting.

Language setting & Time / Date setting

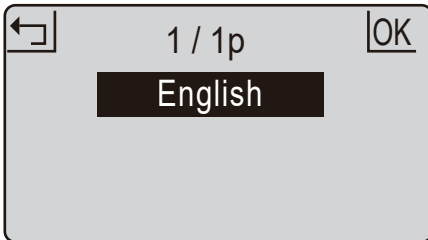

1. Press OK button to enter sub-menu 1.
2. Select 'setting' to enter sub-menu 2.
3. Select 'Language'.
4. Press UP and DOWN buttons to select the desired language.
5. Press OK button to confirm setting.

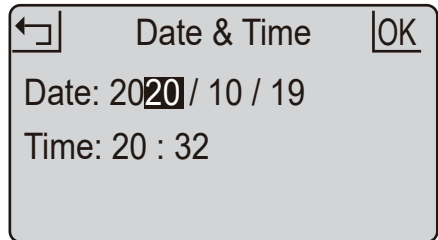

1. Press OK button to enter sub-menu 1.
2. Select 'setting' to enter sub-menu 2.
3. Select 'date & time'.
4. Press UP, DOWN, LEFT and RIGHT buttons to set the date and time.
5. Press OK button to confirm setting.

Setting date and time accurately ensures scheduling is accurate.

PIN code

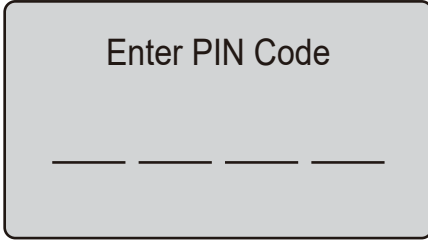

1. PIN code should be entered after powering on, pressing STOP button, and before clearing error status and changing PIN code.
2. If the PIN code is incorrect, the screen will show 'PIN incorrect, please retry'.
3. If the PIN code is entered incorrectly 3 times, the screen will be locked for 15 seconds. The lock time will double for further incorrect entries.

Factory reset

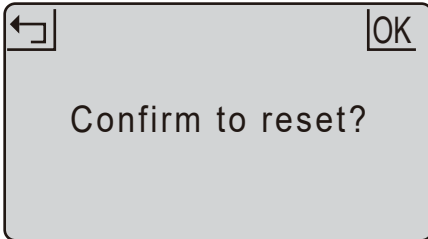

1. Press OK button to enter sub-menu 1.
2. Select 'setting' to enter sub-menu 2.
3. Select 'factory reset'.
4. The screen shows 'Confirm to reset?'
5. Press OK button to confirm.

Change PIN code

UP= 'A'	DOWN= 'B'
LEFT= 'C'	RIGHT= 'D'
Old : _ _ _ _	
New : _ _ _ _	
Confirm: _ _ _ _	

1. Press OK button to enter sub-menu 1.
2. Select 'setting' to enter sub-menu 2.
3. Select 'change PIN'.
4. Enter the original PIN code.
5. Enter new PIN code.
6. Enter the new PIN code again. ('New passwords do not match' will be shown for inconsistent passwords.)
7. Press OK button to confirm.

Error log

←	↓
1. 2020 - 10 - 19 20:03	
FAULT_LIFTED	
2. 2020 - 10 - 19 20:03	
FAULT_OUTSIDE_AREA	

1. Press OK button to enter sub-menu 1.
2. Select 'setting' to enter sub-menu 2.
3. Select 'information' to enter sub-menu 3.
4. Select 'error log'.
5. The past 10 records (including date, time and error message) will be shown.

In the event of malfunction the error log will record all actions and can be used for service maintenance and fault finding.

Work log

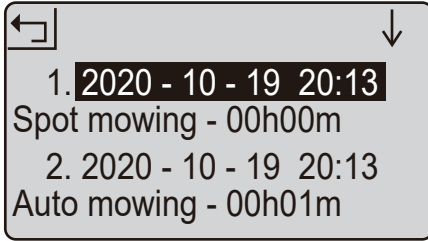

1. Press OK button to enter sub-menu 1.
2. Select 'setting' to enter sub-menu 2.
3. Select 'information' to enter sub-menu 3.
4. Select 'work log'.
5. The past 10 records (including date, time and work mode and work time) will be shown.

Save power

The backlight will switch off after 2 minutes in the mower will power off after 8 minutes, respectively, without user interference.

LED indicator

The backlight will switch off after 2 minutes and the mower will power off after 8 minutes, respectively, without user interference.

LED on charge station
Solid red light
Breathing blue light
Solid blue light
Status
Broken perimeter wire
Mower charging
Loop signal normal or fully charged

Sub-menu 1	Sub-menu 2	Sub-menu 3	
Spiral mode			
Schedule			
Zone			
Setting	Work time		
	Rain mode		
	WiFi setting		
	Change PIN		
	Date & time		
	Language	English	
		Norsk	
		Svenska	
		Dansk	
		
Information	Error log		
	Work log		
	About		
Factory reset			
Edge cutting			

Repairing the perimeter wire

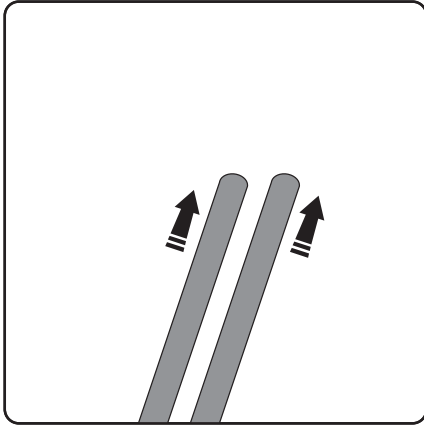

If the perimeter wire gets cut or breaks for any reason (indicated by solid red light on charge station), you need to locate and repair it. You will need to use one of the splicing clips provided. First take up the slack in the wire so there is some overlap.

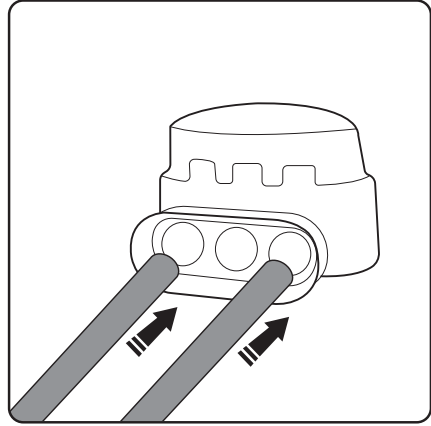

The clip has two channels in it. Push one end into one channel and the other end into the other. The wire needs to go right in.

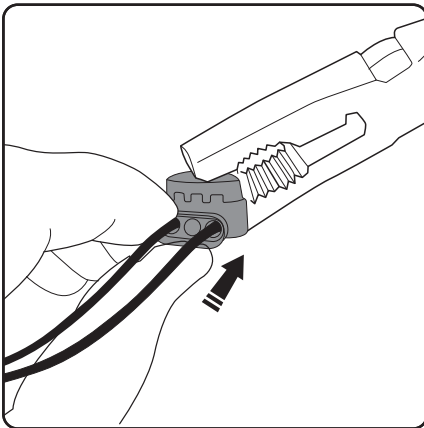

Taking a pair of pliers, crimp the metal tab onto the inserted wires. This will form a connection between the wires.

When the boundary wire is repaired the charging station will display a solid blue light. If the light is still red there are more breaks in the loop, which will need locating and repairing.

Replacing the blades

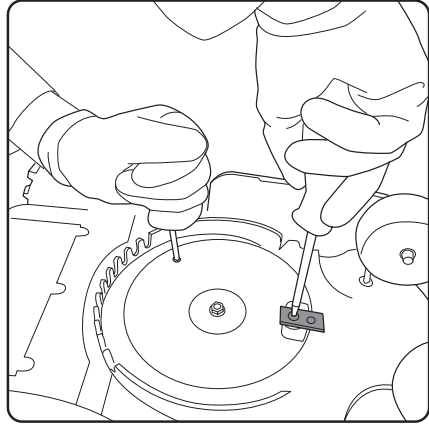
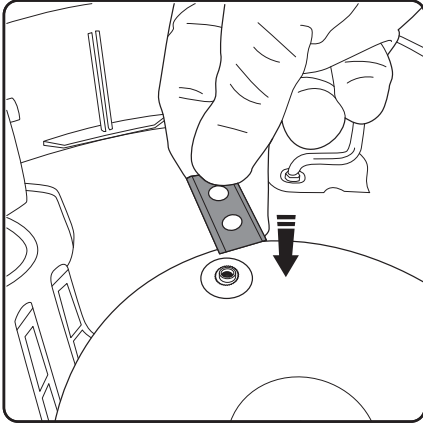

1. Switch the mower off
2. Wear protective gloves
3. Turn the mower upside-down
4. Place blade over raised screw-hole.

5. Use a second screwdriver to anchor the blade plate while you attach the blade.
6. Using a cross head screwdriver, secure the blade on the blade plate. The blade should be able to rotate freely once fitted.
7. Repeat for other blades

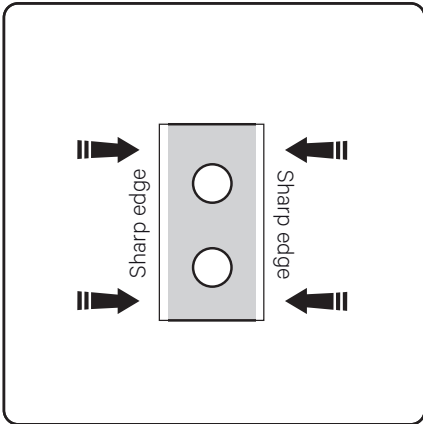

Re-orientate the blade (turn it around or turn it upside down) as each corner wears out until all four quarters of the blade have been used. If all four quarters have been used, then replace blade.

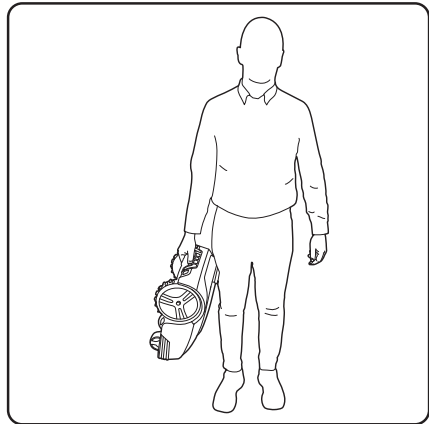

Carry the mower by the handle between the two rear wheels with the blades pointing outwards.

Troubleshooting

Error message	Cause	Solution
Mower outside	Mower is outside the perimeter	Place the mower inside the perimeter.
Mower lifted	Mower is lifted away from the ground	Move the mower to a flat part of the lawn.
Mower tilted	Mower is tilted too much.	Move the mower to a flat part of the lawn.
Mower overturned	Mower is upside down	Return the mower to its normal position.
Mower trapped	Mower is trapped by obstacles.	Remove the obstacles.
Loop signal lost	Power supply or the wire is not connected to the station, or wire is broken.	Check the power supply, station and wire are connected normally. Identify wire break and repair with splice connector
Motor fault	Blade motor or drive motor is stuck. The motor current is too high.	Clear the grass or soil in cutting means and driving wheels. Cut the high and thick grass with a conventional lawn mower.
High temp	The battery temperature is too high.	Wait until the temperature decreases.
Battery abnormal	The battery is damaged.	Call for help from service centre.

Wheel spinning faults where the mower will stop in a single spot and wheel(s) spin is a combination of uneven and/or wet ground. The solution is to add soil to level the ground. Ensure good drainage of the lawn before mowing, and not to mow during heavy rain and water logging.

If the perimeter wires are in the wrong connectors (so the signal is clockwise not counter-clockwise) then the mower will attempt to be outside the perimeter, not inside it. If the mower leaves the area constantly then change the wires around at the charge station (moving the wire in red connector to black and vice versa).

Maintenance

1. Check and clean mower regularly once a week.
2. When you first start using the mower, the blade plate, protections plate and blades should be checked once a month.
3. It is important that the blades and blade plate rotate easily.
4. Blade edges should not be damaged. Blade life depends on the type of grass, soil, lawn etc.
5. Working with dull blades gives a poor mowing result, which needs more power to mow, meaning the mower covers a smaller area at a time.
6. Charge the battery fully at the end of the season before winter storage. If storage time is longer than one year you will need to recharge the mower before use.

Winter storage

1. Mower must be carefully cleaned before winter storage. Charge the battery fully before storage
2. Store the mower in the station and place in a dry area to protect from frost, preferably stored in the original packaging.
3. Boundary wire can be left in the ground. As the charging station is removed you should protect boundary wire end from moisture with electrical tape.

After winter storage

1. Check whether the mower, boundary wire and charging electrodes need to be cleaned before use. If the charging strips appear to be rusty, clean them by using an emery cloth or suitable abrasive cloth. Check whether the mower's time and date are correct.
2. Check whether the blades need to be changed.
3. Check whether the blades and blade plate turn easily.

SPECIFICATION:

Model: PORLMW1V2

Rated Voltage: 22.2V

Rated Power: 115.44Wh

Correct Disposal of this product



This symbol on the product or in the instructions means that your electrical and electronic equipment should be disposed at the end of its life separately from your household waste. There are separate collection systems for recycling in the EU.

For more information, please contact the local authority or your retailer where you purchased the product.

Power International AS,
PO Box 523, N-1471 Lørenskog, Norway

Power Norge:
<https://www.power.no/kundeservice/>
T: 21 00 40 00

Expert Danmark:
<https://www.expert.dk/kundeservice/>
T: 70 70 17 07

Power Danmark:
<https://www.power.dk/kundeservice/>
T: 70 33 80 80

Punkt 1 Danmark:
<https://www.punkt1.dk/kundeservice/>
T: 70 70 17 07

Power Finland:
<https://www.power.fi/tuki/asiakaspalvelu/>
T: 0305 0305

Power Sverige:
<https://www.power.se/kundservice/>
T: 08 517 66 000

BESKYTTELSER:

📖 VIKTIG:

LES DISSE ANVISNINGENE NØYE FØR BRUK, OG OPBEVAR DEM FOR FREMTIDIG REFERANSE.

⚠️ ADVARSEL:

Man bør alltid følge grunnleggende sikkerhetsregler ved bruk av et elektrisk apparat for å redusere risikoen for brann, elektrisk støt eller alvorlig personskade.

Beskrivelser av advarselsmerker



Advarsel/forsiktig.



De roterende bladene kan forårsake alvorlig personskade. Ikke legg hendene eller føttene i nærheten av dem mens gressklipperen går.



Farlig spenning.



Hold alltid gressklipperen flat på bakken når den klipper. Den må ikke vippe eller løftes. Dette kan føre til at steiner kastes ut.



Ikke sitt på gressklipperen eller la barn eller kjæledyr gjøre det.



stop

Forsiktig: Vent til bladene slutter å rotere etter at du har slått av.



65 dB

Garantert lydtryknivå



Les instruksjonsboken.



Fjern stokker og steiner eller andre gjenstander fra plenen før du begynner å klippe.



Ikke klipp i nærheten av tilskuere. De skal være en sikker avstand unna, minst fem meter.



Ikke kast Li-ion-batterier sammen med alminnelig husholdningsavfall.

- Les denne bruksanvisningen nøye. Gjør deg grundig kjent med kontrollene og hvordan maskinen brukes på riktig måte. Du bør vite hvordan maskinen fungerer og hvordan du slår den av umiddelbart i en nødsituasjon.
- La aldri barn bruke gressklipperen. Voksne som bruker den, må få ordentlig opplæring og være kjent med bruken.
- Sørg for at det ikke er noen mennesker, spesielt små barn eller kjæledyr, i nærheten når gressklipperen er i drift.

Personlig sikkerhet:

- Bruk bare gressklipperen på gress og plener og som beskrevet i denne håndboken.
- Oppbevar utilgjengelig for barn og dyr til enhver tid.
- Ikke bruk mens det er andre mennesker, spesielt barn, i nærheten.
- Vær årvåken, se å hva du gjør, og bruk sunn fornuft når du bruker gressklipperen.
- Ikke bruk gressklipperen når du er trøtt eller påvirket av narkotika, alkohol eller medisiner. Dette kan føre til alvorlig personskade.
- Bruk verneutstyr som vernebriller, sklisiske vernesko og solide hansker for å redusere risikoen for personskade.
- Ikke bruk den når du er barfot eller har sko med åpne tær.
- Kle deg riktig. Ikke bruk løse klær eller smykker, og hold hår, klær og hansker borte fra deler som beveger seg.
- Ikke bruk på bratte skråninger.
- Berør aldri bladet når det dreier.
- Bruk aldri gressklipperen over en grusvei eller steinete steder, da det er alvorlig fare for at steiner flyr.
- Kontroller området der gressklipperen skal brukes, og fjern eventuelle gjenstander som kan sette seg fast eller kastes av gressklipperen, for eksempel steiner og pinner.
- Unngå å bruke gressklipperen på vått gress.
- Fjern hundebæsje før du klipper.
- Se etter skade på skjæreverktøy og festene for eventuelle skader før hver bruk.
- For å forhindre ubalanse bør skadde eller slitte deler byttes ut.
- Ikke bruk gressklipperen hvis deler mangler eller er løse, eller hvis den har blitt endret på ikke godkjent måte.
- Hold kroppen, spesielt hender og føtter, borte fra bladet hele tiden.
- Advarsel: Bladet fortsetter å bevege seg en stund etter at motoren er slått av.
- Sørg for at bladet har stoppet helt før du:
 - fjerner en blokkering
 - justerer klippehøyden
 - løfter eller bærer gressklipperen
 - vipper gressklipperen for å flytte den
 - sjekker eller rengjør gressklipperen
 - utfører vedlikehold

- Hvis det skulle oppstå en intens eller uvanlig vibrasjon, må du slå av motoren umiddelbart. Når bladet har sluttet å bevege seg, finner du årsaken.
- Brukeren er ansvarlig for ulykker eller skader på andre mennesker på sin eiendom.
- Dette apparatet er ikke beregnet for bruk av personer (inkludert barn) med nedsatte fysiske, sensoriske eller mentale evner eller mangel på erfaring eller kunnskap.
- Ikke endre gressklipperen på noen måte.
- Det anbefales at gressklipperen programmeres til å brukes når området er fritt for aktivitet, for eksempel om natten. Imidlertid er noen dyr som pinnsvin og muldvarper aktive om natten, og dette bør tas hensyn til.
- Gressklipperen må aldri få kollidere med mennesker, dyr eller kjæledyr. Hvis en slik hendelse er sannsynlig, bør gressklipperen stoppes umiddelbart.
- Ikke legg noe på toppen av gressklipperen eller ladestasjonen.
- Ikke bruk den med defekt vern, blad, skive eller kropp. Sørg for at bladene, skruene, mutrene og kablene er festet og uskadd. Koble aldri til en skadet elektrisk kabel, og ikke berør en skadet kabel før den er koblet fra strømforsyningen.
- Ikke bruk produktet hvis STOPP-knappen ikke fungerer.
- Slå alltid av gressklipperen når den ikke brukes. Motoren starter først når riktig PIN-kode er angitt.
- Klipp aldri mens sprinklere er i gang. Bruk tidsplanfunksjonen for å sikre at sprinklerne aldri kommer på mens det klippes.
- Metallgjenstander i bakken (for eksempel nedgravde elektriske kabler eller rør) kan få gressklipperen til å stoppe. Metallgjenstander kan skape interferens for sløyfesignalet, som kan føre til stopp.
- Vær obs på at kjæledyr kan grave eller forstyrre grenseledningen, så sjekk regelmessig.
- Vi garanterer ikke at dette produktet er helkompatibelt med alle andre typer trådløse systemer som fjernkontroller, radiosendere, teleslynge, underjordiske elektriske gjerder eller lignende.

Elektrisk sikkerhet:

- Ikke bruk gressklipperen i nærheten av eksplosive materialer, for eksempel i nærheten av brannfarlige væsker, gasser eller støv. Gressklippere kan noen ganger lage gnister, som kan antenne støv eller damp.

- Unngå kroppskontakt med jordede overflater som rør.
- Det er økt risiko for elektrisk støt hvis kroppen din er jordet.
- Ved tordenvær kan du redusere risikoen for skade på elektriske komponenter ved å koble fra ladestasjonen, strømforsyningen og grense- og føreledningene.
- Ikke ta på ladestasjonen eller gressklipperen med våte hender.
- Se regelmessig kablene til strømforsyningen og ladestasjonen for tegn på skade eller aldring.
- Ikke utsett gressklipperen for temperaturer over 80 °C, for eksempel ved at den står i direkte sollys eller i et varmt bagasjerom i en lengre periode.

Batterisikkerhet:

- Dette produktet inneholder Li-ion-batterier. Ikke brenn batterier, og ikke utsett dem for høye temperaturer, da dette kan føre til eksplosjon.
- Etter tung bruk, eller ved høye temperaturer, kan batteriet bli varmt. La det avkjøles i 30 minutter før lading.
- Drifts- og lagringstemperatur er 0–50 °C / 32–122 °F. Temperaturområdet for lading er 0–45 °C / 32–113 °F. Høyere temperatur kan skade produktet.

Service:

- Kontroller alle synlige festeskruer og muttere, spesielt på kuttskiven, for å sørge for at de er ordentlig strammet.
- Gressklipperen og ladestasjonen bør kontrolleres med jevne mellomrom for å sørge for at de er rene og fri for rusk og hindringer. Vær obs på at noen hageskapninger som edderkopper, insekter, og snegler kan hekke eller ligge i dvale i hulrom på gressklipperen. Disse kan tiltrekke små skapninger/gnagere som kan skade gressklipperen hvis det ikke tas tiltak.
- Før du bruker gressklipperen og etter den har fått en trøkk, må du se etter tegn på slitasje og skade og reparere eller bytte ut deler etter behov.
- Bruk kun ekte reservedeler. Dette vil sikre at gressklipperen holder seg trygg.
- Ikke forsøk å reparere noen skadet del av gressklipperen med mindre du er kvalifisert til å gjøre det.

Takk for at du valgte Point

Velkommen til Point-familien. Vi startet Point for å lage fornuftige, brukervennlige produkter som gjør en god jobb, og vi håper du får mange års problemfri bruk ut av det nye produktet ditt.

Robotgressklippere fungerer ved å gjøre små, regelmessige kutt i gresset for å holde en innstilt høyde. For å gjøre dette må de kunne klippe gresset flere ganger om dagen hver dag. Dette holder gressnivået konstant i sjakk. Ettersom små mengder kuttes regelmessig, faller klipt gress til bakken, og det samles ikke opp. Over tid vil disse små bitene klippet gress kompostere og tilføre nitrogen til plenen. Dette holder gresset grønt og frodig og forbedrer den generelle helsen til plenen.

Dette er i esken

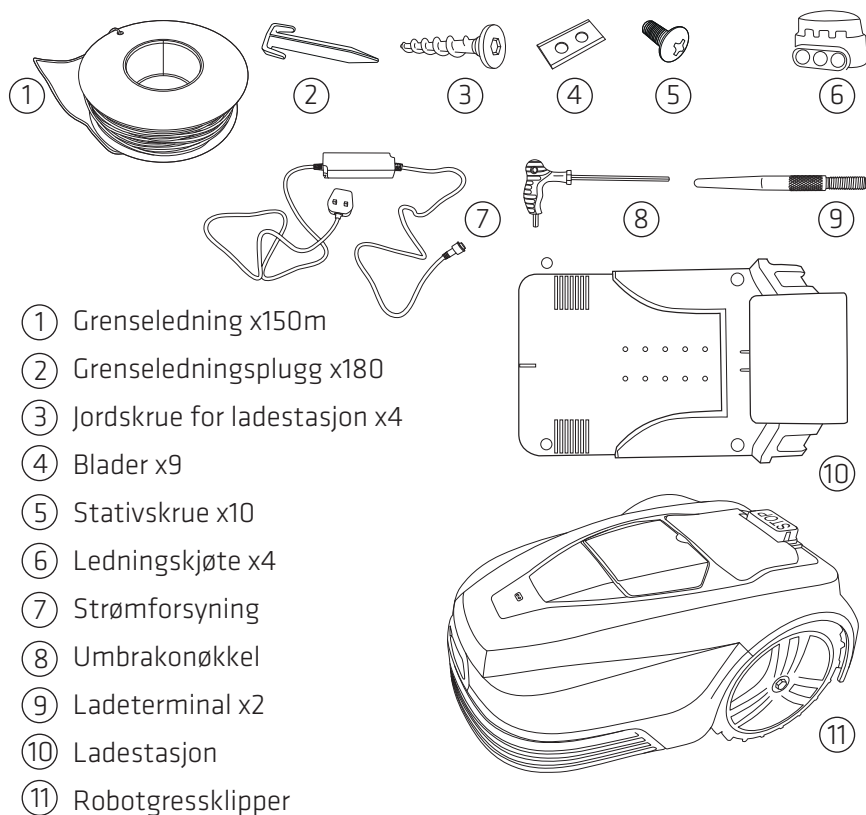

Gjøre plenen klar for robotgressklipperen

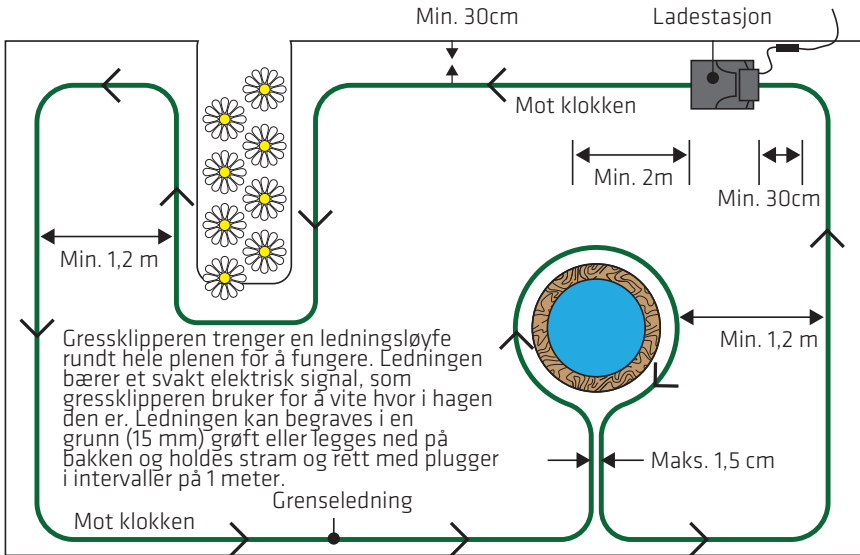

Stumpe vinkler



Kurver

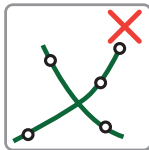

Ikke kryss ledninger

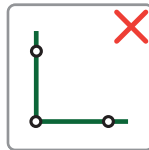

Ingen rette vinkler

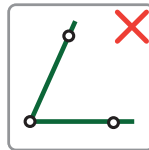

Ingen brå vinkler

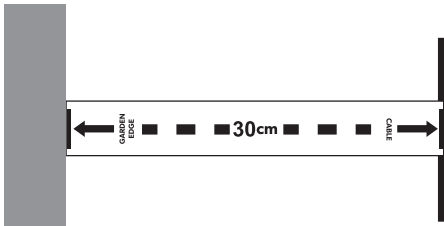

Det er en praktisk linjal du kan trykke ut av kartongen som hjelper deg med å måle 30 cm rundt plenen.

Det kan være deler av plenen din som vil være utfordrende eller til og med umulige for robotgressklipperen å klippe. Imidlertid går ikke gressklipperen utover grenseledningen du legger rundt plenen.

Den endrer retning når den får kontakt med ting som:

- Stolper og stenger (f.eks. klessnorer)
- Gjerder eller barrierer rundt trær

Men må holdes borte fra:

- grøfter
- trær med utsatte røtter
- blomsterbed
- dammer og vann
- veldig ujevnt terreng.

Grenseledningen må holdes rett og aldri bli vridd eller krysse over seg selv. Med mindre bakken er spesielt ujevn, bør den ideelt sett begraves opp til 20 mm ned og plugges ned for å holde den sikker. Dette kan enkelt oppnås med et manuelt kantverktøy. Hvis dette ikke er ønskelig eller mulig, bør ledningen settes fast på overflaten med pluggen i mellomrom på minst 1 m, og den må holdes tett og rett for å forhindre at den blir kuttet av gressklipperen. Dette er spesielt viktig i svinger og i ujevnt terreng. Ledningen skal plasseres minst 35 cm fra kanten av plenen. Gressklipperen overlapper ledningen, men vil ikke gå forbi den.

Det skal ikke være brå hjørner i på plenen og ingen rette vinkler. Det er bedre med kurver eller en rekke stumpe vinkler. Gressklipperen kan oppdage et signal fra ledningen så langt unna som 20 meter. Vær obs på at noen områder av plenen ikke vil bli klippet, som utenfor grensene. Disse kan tas hånd om med passende kantklipper. Hvis bakken der ledningene skal legges, er spesielt tørr og hard, vil det hjelpe å vanne plenen grundig før du prøver å legge grenseledningen.

Korrigerer eller unngår problemområder Hindringer som trerøtter på plenen

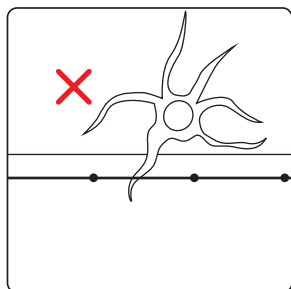

Hvis det stikker ut en trerot i omkretsen til området som klippes, vil det bli et problem for gressklipperen.

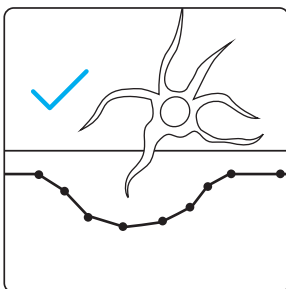

Én løsning er å lage grensen rundt treroten og la dette området være uklip- pet.

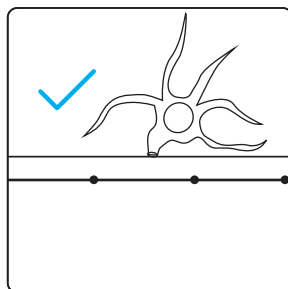

Eventuelt kan du skjære treroten bakover med en sag og fylle inn den eventuelt ujevne overflaten, så setter du grensen over den.

Veldig ujevne områder i plenen

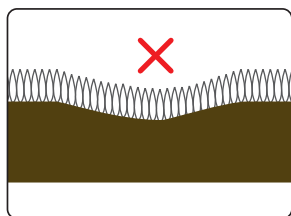

En bratt dump i overflaten på plenen kan også by på problemer slik at hjulene mister grepet og glir.

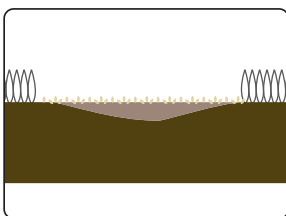

Hvis du ikke vil unngå å klippe dette området, er det best å fylle det med jord, pakke det godt sammen og så igjen med gress.

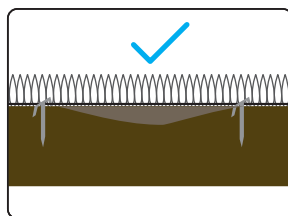

Hvis området ligger på kantlinjen, kan det festes med pluggar som normalt. Hvis det er innenfor klippeområdet, bør det ikke lenger være et problem.

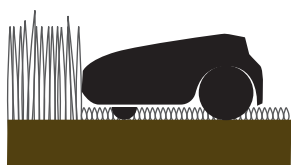

Hvis gressklipperen treffer på spesielt langt gress, kan sensoren oppfatte det som en hindring. Gresset må være på et rimelig nivå før robotgressklipperen kan fungere som den skal.

Installere ladestasjonen

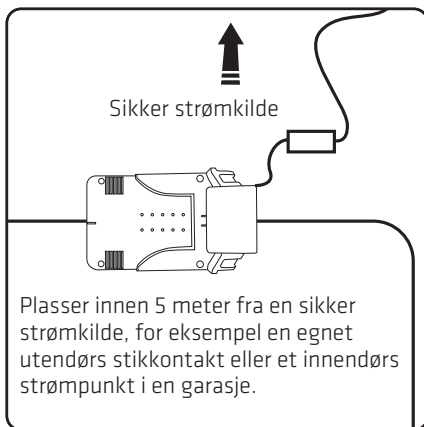
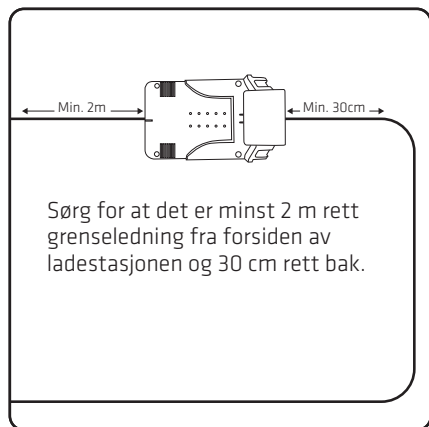

Finn et sted med tilgang til strøm, og sørg for at gressklipperen kan forlate ladestasjonen i retningen mot klokken. Ikke plugg ned platen ennå.

Ladestasjonen skal plasseres plant, flatt og sikkert. Hvis stasjonen plasseres ved siden av en ustabil kant, kan overflaten dyppe ned og gjøre den skjev. Dette vil være et problem for gressklipperen når den kommer tilbake for å lade.

⚠ ADVARSEL: Man kan snuble i løse ledninger. Vær forsiktig når du plasserer.

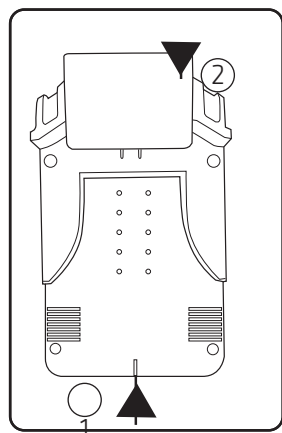

Grenseledningen går inn i forsiden (1) av ladestasjonen og kommer ut på baksiden (2).

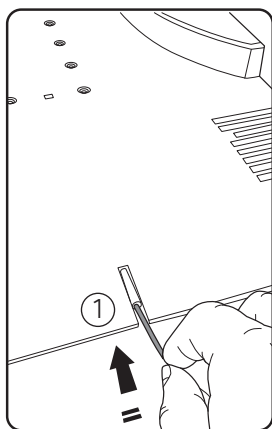

Skvyp grenseledningen inn i røret foran (1) på enheten.

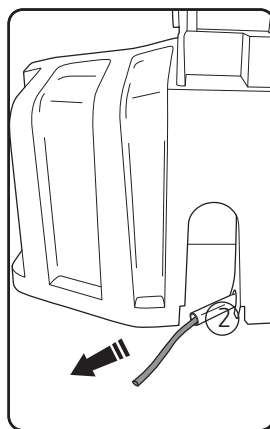

Den kommer ut av røret bak (2).

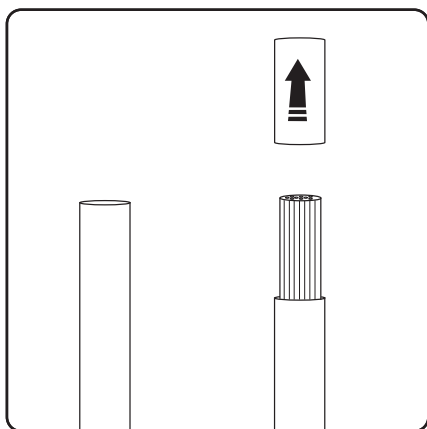

Du må fjerne plastmantelen fra enden av ledningen før du kobler til.

Du kan vri de eksponerte ledningene etter eksponering for å bidra til å sikre en god forbindelse.

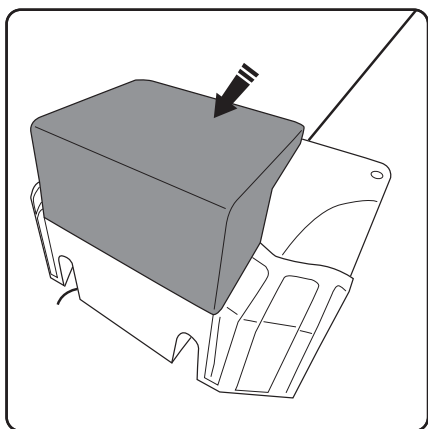

Ladestativet har en hette bak (vist i grått) som henger fremover.

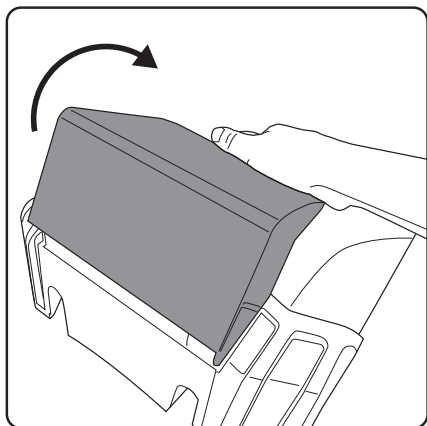

Åpne hetten på ladestasjonen slik at ledningskontaktene blir synlige.

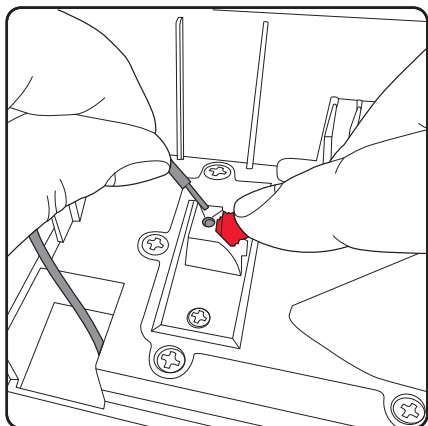

Løft den røde fjærklemmen slik at hullet blir synlig, og kontroller at ledningen er satt helt inn før du slipper klemmen for å låse den på plass.

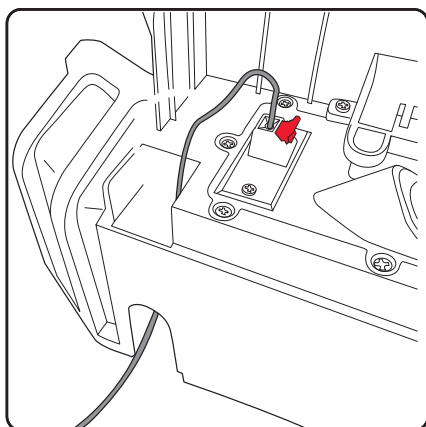

Når du er ferdig med å legge grenseledningen, må den vende tilbake til ladestasjonen, mates inn i enheten og kobles til den svarte terminalen.

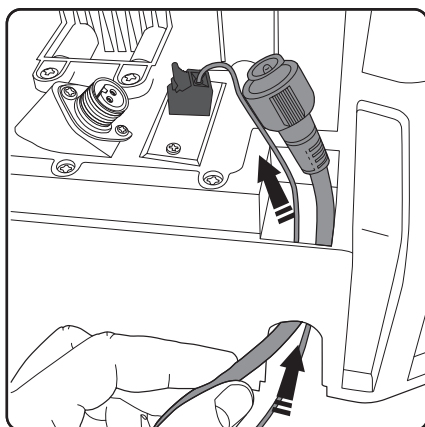

Før strømledningen opp gjennom den andre siden av basestasjonen.

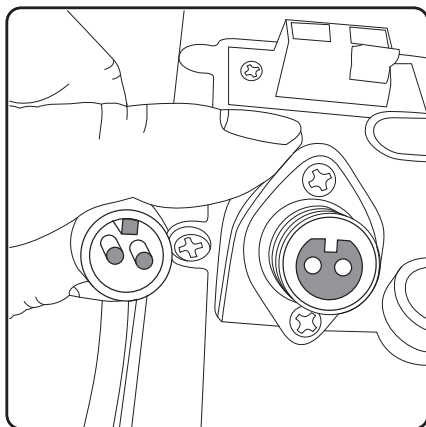

Pass på støpselet og stikkontakten. Det er en nøkkel på støpselet som passer inn i et spor for å sikre riktig tilkobling.

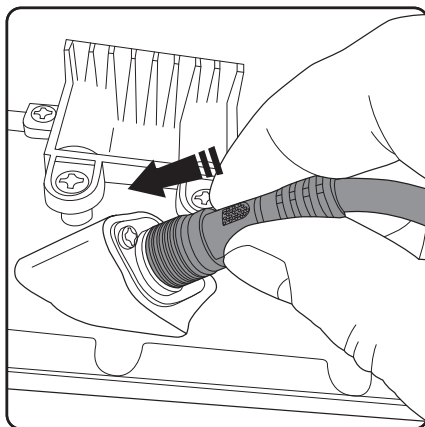

Skyv strømkabelen på plass.

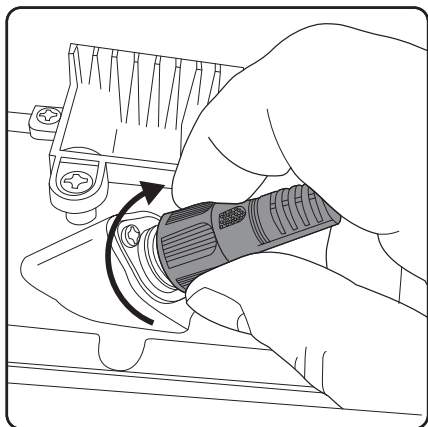

Skrud deretter den ytre ringen for å feste kabelen og gjøre tilkoblingen sikker.

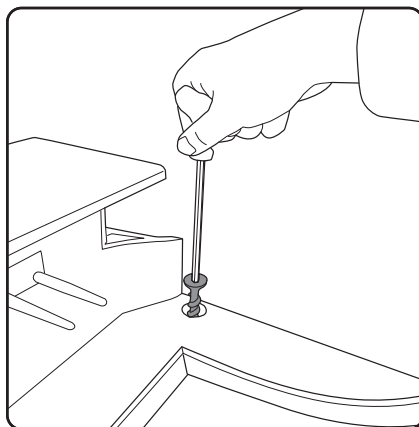

Når basestasjonen er ferdig tilkoblet, kan den festes på plass med de fire medfølgende skruene. Bruk unbrakonøkkelen til å skru dem inn slik at de er i flukt med baseplaten til stasjonen. Hvis det er skruer som stikker ut, kan det gjøre det umulig å plassere gressklipperen på riktig måte.

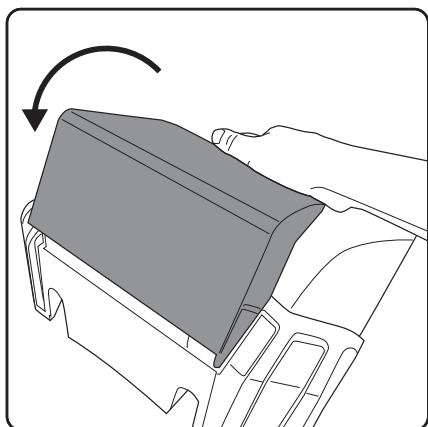

Lukk lokket for å holde regn ute.

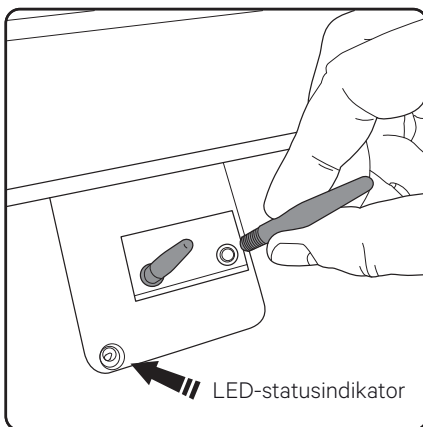

Sørg for at strømmen er slått av i stikkontakten, og skru de to ladestengene inn i hullene rett under lokket på basestasjonen. Merk: Her er LED-statusindikatoren plassert.

Legge grenseledningen

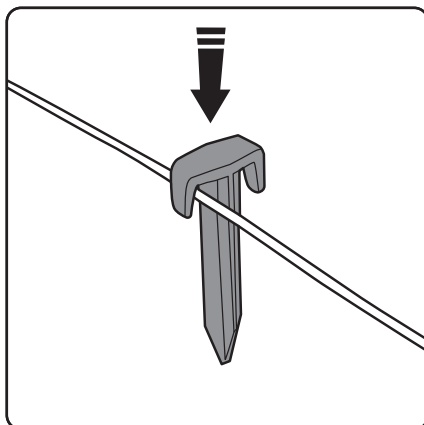
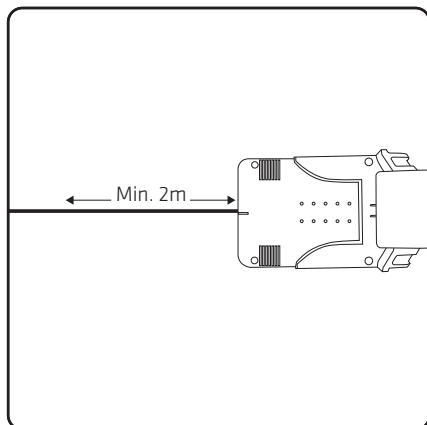

Hold ledningen rett i minst de første 2 meterne. Dette gjør at gressklipperen kan gå tilbake til ladestativet i en rett linje.

Plasser pluggene med intervaller på ca. 1 m på rett og jevnt underlag, 30 cm til 50 cm på svinger og hjørner. Hvis det er ujevnt underlag og hindringer, trengs det flere pluggar.

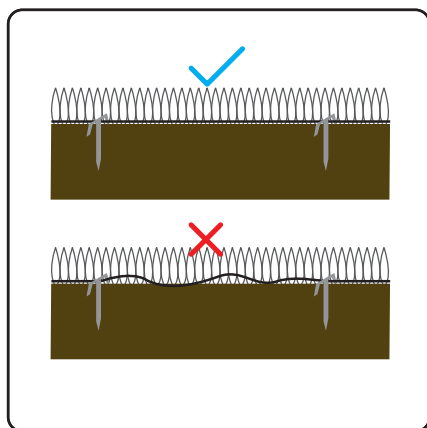

Grenseledningen må holdes tett. Hvis den er løs, kan den ende opp med å bli klippet av gressklipperen når den går over.

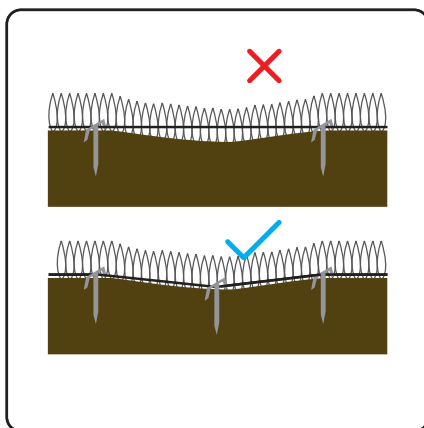

Hvis ledningen går over en liten dyp i plenen, trengs det flere pluggar for å holde ledningen godt festet på bakkenivå, ellers er det fare for at den blir kuttet.

Bruke gressklipperen

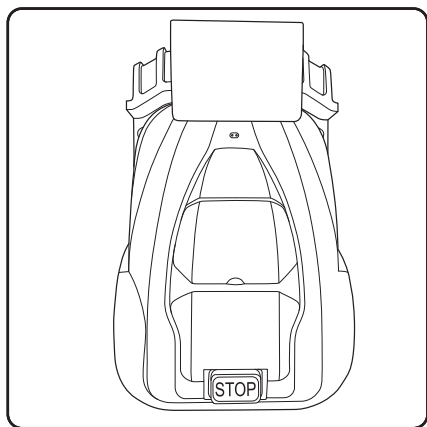

Plasser gressklipperen på bases-tasjonen med hjulene på grepene og de to stiftene helt satt sammen med kontaktene foran på gressklipperen.

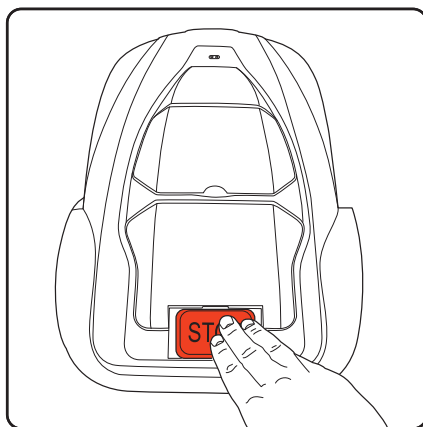

Trykk på STOP-knappen.

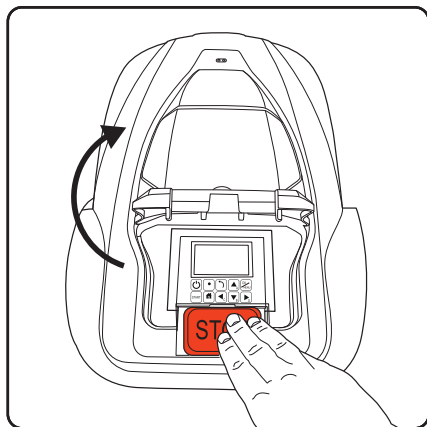

Dette åpner kontrollpanelet og LCD-skjermdekslet.

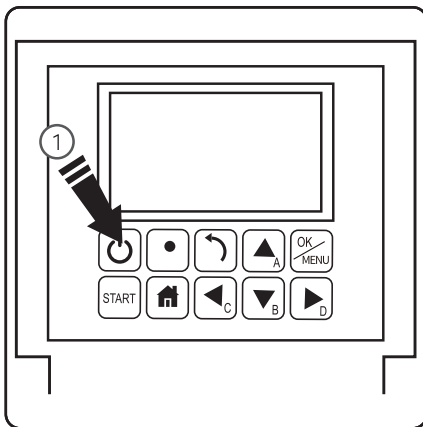

Hold strømknappen (1) nede i tre sekunder for å aktivere LCD-skjermen.

Kontrollpanel

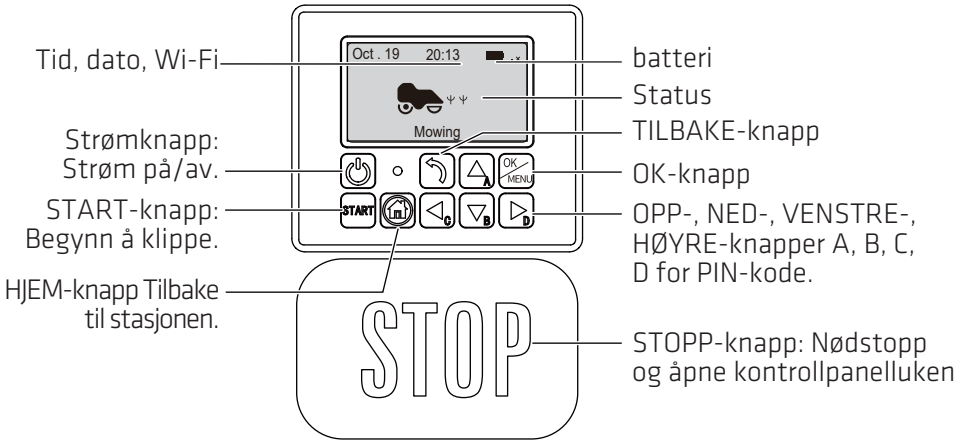

Justere klippehøyden

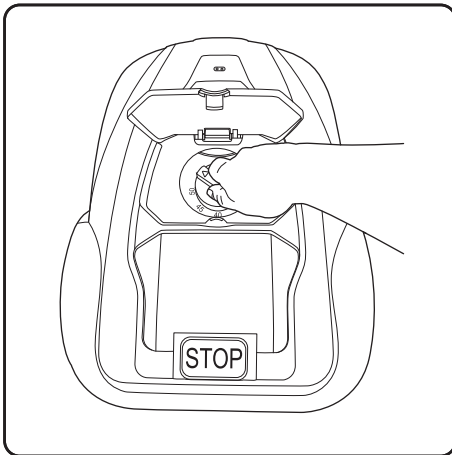

1. Åpne høydekontrolllokket.
2. Klippehøyden kan justeres fra 2,5 til 5,5 cm ved å dreie justeringsknotten.

Komme i gang:

Still inn klippehøyden

Ved første klipp i sesongen, eller med langt, tykt, vått gress, må man bruke den høyeste innstillingen (5,5 cm). Reduser gradvis til ønsket høyde når hele plenen er dekket. Det kan ta noen dager eller noen få uker. Hvis grenseledningen er festet til overflaten av hagen i stedet for at den er begravet, er det en god idé å la den «bede» inn på overflaten av plenen. Da er det lurt å sette gressklipperen til en høyere bladinnstilling. MERK: De første dagene med klipping kan gresset bli stripete eller flekkete der gressklipperen har og ikke har dekket. Dette er normalt, og plenen blir jevn etter noen dager når hele plenen er klippet.

Første gang

Kontrollpanelet ber deg angi en PIN-kode ved første påslåing.

Husk PIN-koden du angir.

Når du trykker startknappen og lukker klaffen, starter gressklipperen å klippe i en omkrets, hvoretter den begynner å klippe plenen tilfeldig.

Første gang

De første gangene gresset klippes, vil det virke tilfeldig og ikke ferdig. Dette er normalt. Dette utjevnes når gressklipperen gått over flere ganger over tid. Du kan få en mer ønskelig effekt på kortere tid ved bruk av soner og spiralpunktklipp. Disse metodene er forklart på side 21.

Klippe i en ny sesong

Mellom klippesesongene, når gressklipperen ikke er i drift (i vintermånedene), kan gresset bli tilgrodd, og det kan bli tykt på steder. Problemområder kan ordnes ved gå gjennom oppsett for klipping i ny sesong.

Status	Betydning
Ventemodus	Gressklipperen er klar til å jobbe
Klipper	Gressklipperen klipper automatisk
Punktklipp	Gressklipperen klipper i en spiralform
Gå tilbake	Gressklipperen går tilbake til stasjonen
Lading	Gressklipperen lader
Lades for jobb	Gressklipperen lades og fortsetter programmet når det er ladet
Nødstop	Gressklipperen ble stoppet manuelt
Feil	Gressklipperen fungerer ikke
Fastvareoppdatering	Fastvaren oppdateres

Strøm på

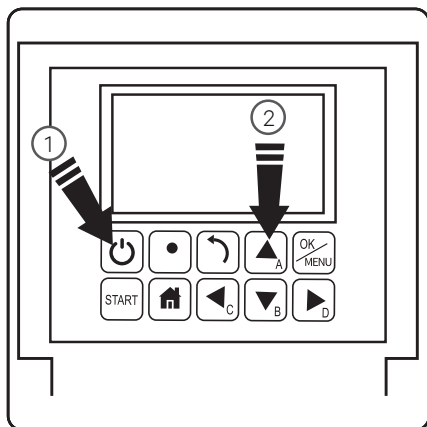

1. Hold inne strømknappen i 3 sekunder.
2. Angi den 4-sifrede PIN-koden du har angitt.
3. Gressklipperen venter nå på ytterligere instruksjoner i ventemodus.

Slå av

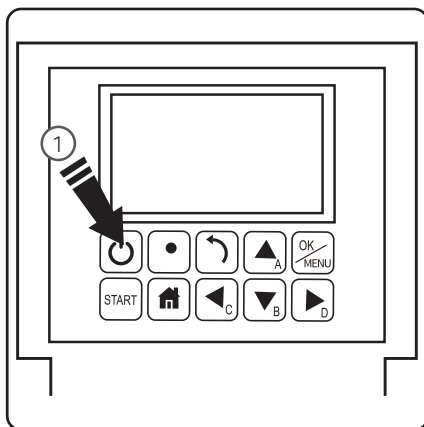

1. Hold inne strømknappen i 3 sekunder.

Begynn å klippe

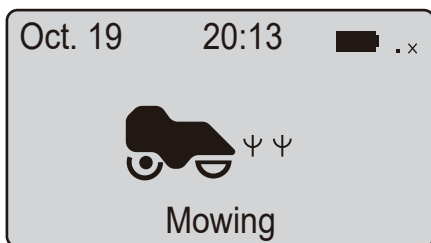

1. Trykk på START-knappen.
2. Lukk dekelet for å starte.

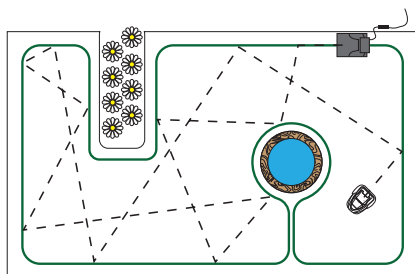

I standard klippemodus fortsetter gressklipperen å klippe tilfeldig rundt hagen, og den endrer retning hver gang den når grenseledningen.

Stille inn arbeidstid

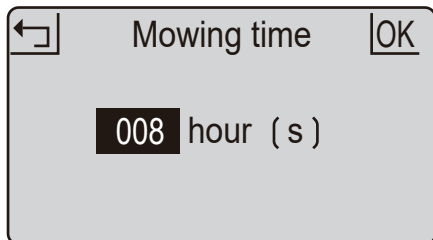

Dette er tiden hver dag gressklipperen vil være aktiv. Dette inkluderer ladetid. Hvis den for eksempel er satt til åtte timer, og gressklipperen er satt til å gå fra kl. 20.00, vil den gå til kl. 4. I denne perioden kan den klippe i 1 time, lade i 2 timer, klippe igjen i 1 time, lade i 2 timer, klippe i én time og gå tilbake til å lade seg klar til neste syklus.

1. Trykk OK-knappen for å gå inn i undermeny 1.
2. Velg «Innstilling» for å åpne undermeny 2.
3. Velg «Arbeidstid»
4. Still inn arbeidstid med OPP- og NED-knappene. (standard er 8 timer)
5. Trykk OK-knappen for å bekrefte innstillingen.

Du vil kanskje iblant stoppe gressklipperen mens den klipper. Slik gjør du det:

Stopp

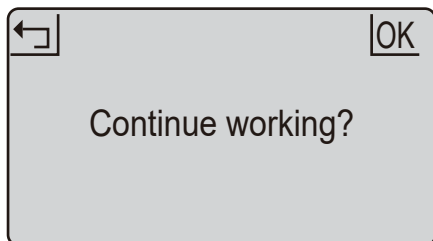

1. Trykk på STOPP-knappen.
2. Gressklipperen stopper umiddelbart, og luken på kontrollpanelet åpnes.
3. Skjermen viser «Nødstop».
4. Trykk på OK- eller TILBAKE-knappen.
5. Angi PIN-koden.
6. Hvis gressklipperen kjørte mens STOPP-knappen ble trykket, viser skjermen «Fortsette å arbeide?». Da kan du trykke enten OK for å fortsette arbeidet eller TILBAKE for å avbryte.

Back to station

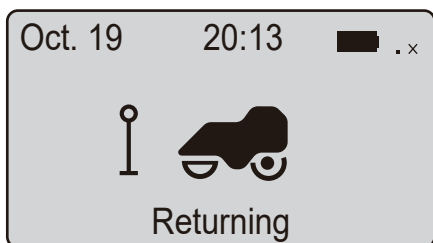

1. Hold inne HJEM-knappen
2. Lukk dekselet, så går gressklipperen tilbake til stasjonen for lading.

Lading

1. Plasser gressklipperen på stasjonen (eller hold inne HJEM-knappen).
2. Gressklipperen lades opp til 100 %, så går den i ventemodus.

Batteriet til gressklipperen lades av stasjonen gjennom to ladestifter, som kobles til stikkontakter på forsiden av gressklipperen. Kontroller disse hullene regelmessig for å sikre at de er fri for rusk eller hindringer og at gressklipperen er riktig innrettet når den kommer inn i ladestasjonen. Hvis underlaget er ujevnt ved innsetting, kan stiftene bli bøyd. Hvis dette skjer, og det ikke opprettes en positiv forbindelse regelmessig, bør du vurdere å gjøre bakken jevn eller flytte stasjonen til et bedre egnet område.

Tidsplan

1. Trykk OK-knappen for å gå inn i undermeny 1.
2. Velg «Tidsplan».
3. Trykk OK-knappen for å velge ønsket dag.
4. Trykk OPP, NED, VENSTRE og HØYRE for å stille inn start- og sluttid.
5. Trykk OK-knappen for å bekrefte innstilt dag.
6. Gjenta trinn 3 til 5 for å fullføre ukeplanen.
7. Trykk OK-knappen for å bekrefte innstilt uke.

Dette lar deg endre klippeplanene for ulike ukedager. For eksempel vil du kanskje unngå å klippe på en gitt dag hvis du har andre planer i hagen.

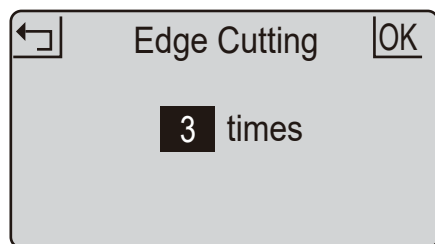

Kantskjæring

1. Trykk OK-knappen å gå inn i undermeny 1.
2. Velg «Innstilling» for å gå inn i undermeny 2.
3. Velg «Kantskjæring».
4. Still inn hvor mange ganger det skal utføres i uken, 1–5 ganger. (standard er 3 ganger)
5. Trykk OK å bekrefte innstillingen.

Sone

	Dst(m)	pct(%)
■ Z1	8	100
□ Z2	----	--
□ Z3	----	--
□ Z4	----	--
□ Z5	----	--

1. Trykk OK-knappen for å gå inn i undermeny 1.
2. Velg «Sone».
3. Trykk OK for å velge ønsket sone.
4. Trykk OPP, NED, VENSTRE og HØYRE for å velge avstand og prosentandel.
5. Trykk OK-knappen for å bekrefte hver sone.
6. Gjenta trinn 3 til 5.
7. Trykk OK for å bekrefte innstillingene for alle sonene.

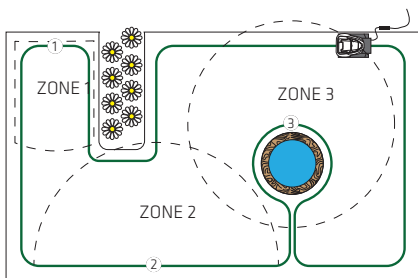

Du kan lagre opptil 5 soner på plenen. Dette lar deg bestemme områdene som trenger mer eller mindre oppmerksomhet. En sone defineres av hvor langt punktet er, målt langs grenseledningen, fra basestasjonen. Avstanden skal være 0 til 200 m, og prosentandelene skal summe opp til 100 %, ellers kan ikke innstilling fullføres.

Punktklipp

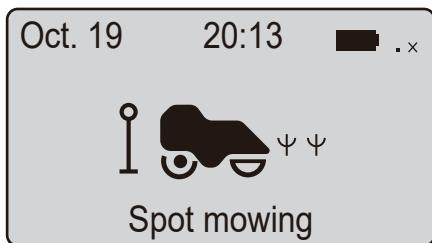

1. Legg gressklipperen på plenen.
2. Trykk OK-knappen for å gå inn i undermeny 1.
3. Velg «punktmodus».
4. Lukk dekslet for å starte.

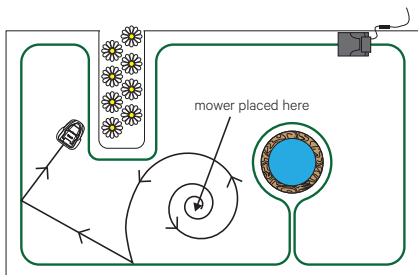

Gressklipperen kan plasseres innenfor grensen, og punktfunksjonen klipper i et relativt jevnt spiralmønster. Dette er nyttig når du vil dekke et bestemt område eller fjerne gress raskere ved første klipp.

Regnmodus

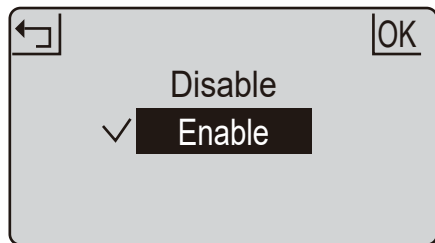

Regnmodus er en innstilling som kan brukes til å la gressklipperen fortsette å jobbe i regnet.

ADVARSEL: Unngå bruk under kraftig regn og storm. Vått gress utgjør en tyngre belastning på gressklipperen, og klippetiden kan reduseres. I noen tilfeller kan det hende at gressklipperen ikke kommer tilbake til ladestasjonen i regn.

1. Trykk OK-knappen for å gå inn i undermeny 1.
2. Velg «Innstilling» for å åpne undermeny 2.
3. Velg «regnmodus».
4. Trykk OPP- og NED-knappene for å aktivere regnmodus.
5. Trykk OK for å bekrefte innstillingen.

Stille inn språk og klokkeslett/dato

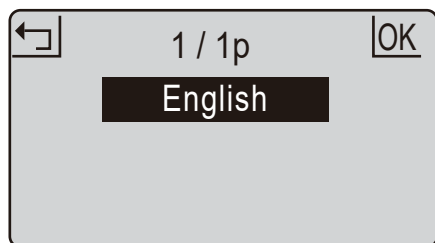

1. Trykk OK-knappen for å gå inn i undermeny 1.
2. Velg «Innstilling» for å åpne undermeny 2.
3. Velg «Språk».
4. Trykk OPP- og NED-knappene for å velge ønsket språk.
5. Trykk OK for å bekrefte innstillingen.

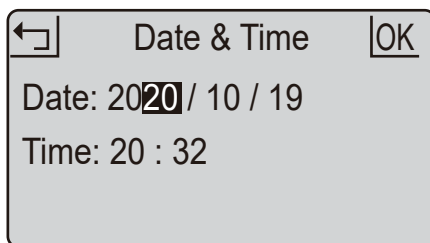

1. Trykk OK-knappen for å gå inn i undermeny 1.
2. Velg «Innstilling» for å åpne undermeny 2.
3. Velg «Dato og klokkeslett»
4. Trykk OPP, NED, VENSTRE og HØYRE for å stille inn dato og klokkeslett.
5. Trykk OK for å bekrefte innstillingene.

Still inn dato og klokkeslett nøye for å sikre nøyaktig planlegging.

PIN-kode

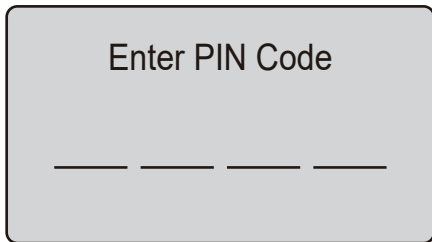

1. PIN-koden må angis etter påslåing, når STOPP-knappen trykkes, før en feiltilstand slettes og når PIN-koden endres.
2. Hvis PIN-koden er feil, viser skjermen «PIN feil; prøv på nytt».
3. Hvis PIN-koden tastes inn feil 3 ganger, låses skjermen i 15 sekunder. Låsetiden dobles når den angis feil flere ganger.

Fabrikktilbakestilling

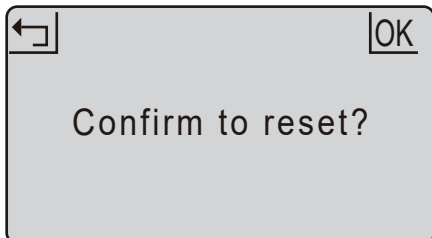

1. Trykk OK-knappen for å gå inn i undermeny 1.
2. Velg «Innstilling» for å åpne undermeny 2.
3. Velg «Tilbakestill til fabrikkinnstillinger».
4. Skjermen viser «Bekreft å tilbakestille?»
5. Trykk OK-knappen for å bekrefte.

Endre PIN-koden

UP= 'A'	DOWN= 'B'
LEFT= 'C'	RIGHT= 'D'
Old	: _ _ _ _
New	: _ _ _ _
Confirm:	_ _ _ _

1. Trykk OK-knappen for å gå inn i undermeny 1.
2. Velg «Innstilling» for å åpne undermeny 2.
3. Velg «Endre PIN-kode».
4. Angi opprinnelig PIN-kode.
5. Angi ny PIN-kode.
6. Angi den nye PIN-koden igjen. Hvis «Nye passord samsvarer ikke» vises, angir du på nytt.
7. Trykk OK-knappen for å bekrefte.

Feillogg

←	↓
1. 2020 - 10 - 19 20:03	
FAULT_LIFTED	
2. 2020 - 10 - 19 20:03	
FAULT_OUTSIDE_AREA	

1. Trykk OK-knappen for å gå inn i undermeny 1.
2. Velg «Innstilling» for å åpne undermeny 2.
3. Velg «Informasjon» for å åpne undermeny 3.
4. Velg «Feillogg».
5. De forrige 10 registreringene (inkludert dato, klokkeslett og feilmelding) vises.

Ved en feil registrerer feilloggen alle handlinger. Dette kan brukes til servicevedlikehold og feilsøking.

Arbeidslogg

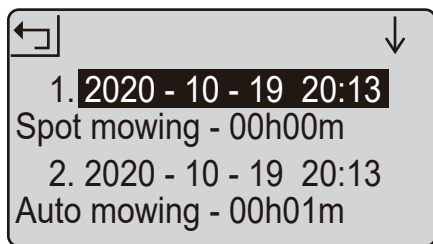

1. Trykk OK-knappen for å gå inn i undermeny 1.
2. Velg «Innstilling» for å åpne undermeny 2.
3. Velg «Informasjon» for å åpne undermeny 3.
4. Velg «Arbeidslogg»
5. De siste 10 registreringene (inkludert dato, klokkeslett, arbeidsmodus og arbeidstid) vises.

Spare strøm

Bakgrunnsbelysningen slukkes etter 2 minutter, og gressklipperen slås av automatisk etter 8 minutter.

LED-indikator

Bakgrunnsbelysningen slukkes etter 2 minutter, og gressklipperen slås av automatisk etter 8 minutter.

LED på ladestasjon
Lyser rødt
Blinker blått
Lyser blått
Status
Brutt grenseledning
Gressklipperen lader
Sløyfesignal normalt eller fulladet

Undermeny 1	Undermeny 2	Undermeny 3	
Punktmodus			
Tidsplan			
Sone			
Innstilling	Arbeidstid		
	Regnmodus		
	Wi-Fi-innstilling		
	Endre PIN-kode		
	Dato og klokkeslett		
	Språk		Engelsk
			Norsk
			svensk
			Dansk
			osv
Informasjon		Om	
		Feillogg	
		Feillogg	
Fabrikktilbakestilling			
Kantskjæring			

Reparere grenseledningen

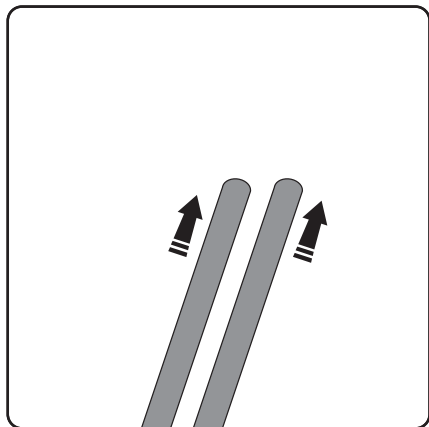

Hvis grenseledningen blir skjært eller brutt av en eller annen grunn, vises dette med et rødt lys på ladestasjonen. Bruddet må finnes og repareres ved hjelp av en av skjøteklipsene som følger med. Ta først opp slakken i ledningen så det blir litt overlapping.

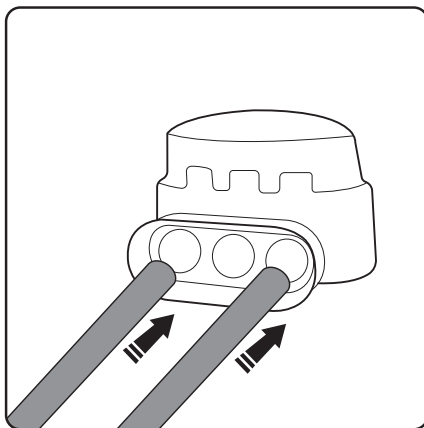

Skyv endene på de ødelagte ledningene et par centimeter inn i endene på klipsen. Ledningene må gå rett inn.

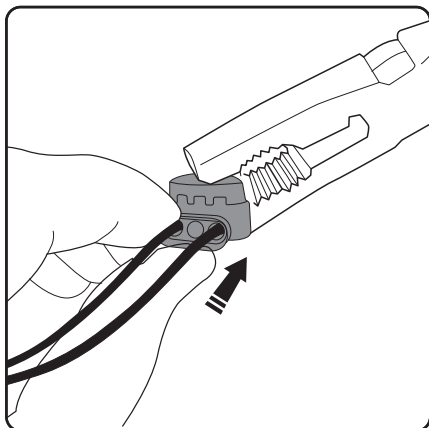

Bruk en tang til å kryspe metallf-
liken på de ledningene som er lagt
inn, for å danne en solid forbindelse
mellom dem.

Skifte bladene

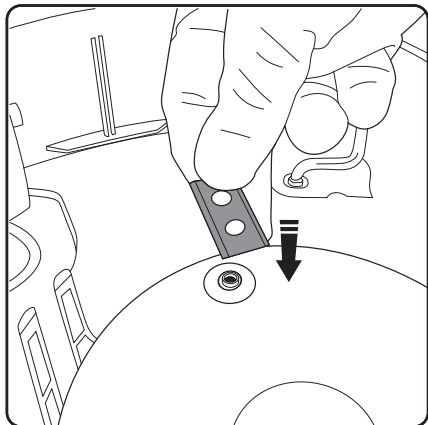

1. Slå av gressklipperen.
2. Ta på vernehansker.
3. Snu gressklipperen opp ned.
4. Plasser bladet over de opphevede skruehullet.

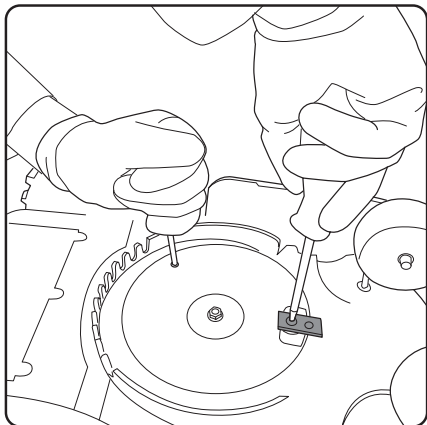

5. Bruk en annen skrutrekker til å forankre bladplaten mens det gamle bladet fjernes og det nye festes.
6. Bruk en skrutrekker til å stramme skruen som fester bladet til platen. Bladet skal rotere fritt etter montering. Gjenta for den andre siden.

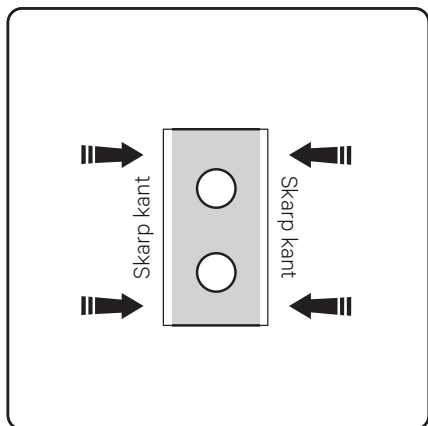

Plasser bladene ved å dreie det rundt eller over, etter hvert som hver skarpe kant slites ned, til alle fire fjerdedeler av hvert blad er brukt. Bytt ut bladene etter at alle de skarpe kantene er brukt.

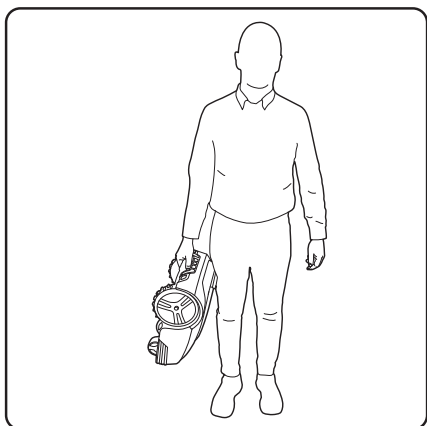

Bær gressklipperen med håndtaket mellom de to bakhjulene med bladene vendt utover og vekk fra bena.

Feilsøking

Feilmelding	Årsak	Løsning
Gressklipper utenfor	Gressklipperen er utenfor grensen.	Legg gressklipperen innenfor grensen.
Gressklipperen løftet	Gressklipperen er løftet fra bakken.	Flytt gressklipperen til en flat del av plenen.
Gressklipperen vippet	Gressklipperen er vippet for mye.	Flytt gressklipperen til en flat del av plenen.
Gressklipperen veltet	Gressklipperen er opp ned.	Vipp gressklipperen tilbake til normal posisjon.
Gressklipper fanget	Gressklipperen er fanget av hindringer.	Fjern hindringene.
Sløyfesignal tapt	Strømforsyningen eller ledningen er ikke koblet til stasjonen, eller ledningen er ødelagt.	Kontroller strømforsyningen og at stasjonen og ledningen er koblet til som normalt. Finn et brudd og reparer med en skjøtekontakt.
Motorfeil	Bladmotor eller drivmotor sitter fast. Motorstrømstyrken er for høy.	Fjern gresset eller jorden fra skjære- og drivhjulene. Klipp alt høyt eller tykt gress med en vanlig gressklipper.
Høy temp	Batteritemperaturen er for høy.	Vent til temperaturen går ned.
Unormalt batteri	Batteriet er skadet.	Ring servicesenteret.

Når gressklipperen setter seg fast på ett punkt og hjulene dreier, er årsaken vanligvis ujevnt eller vått underlag, eller en kombinasjon av disse. Løsningen er å tilføre litt jord for å planere bakken, sørge for god drenering i plenen før du klipper og ikke klippe under kraftig regn eller når bakken er full i vann.

Hvis grenseledningene er koblet til feil kontaktpunkter, slik at signalet går med klokken, ikke mot klokken, prøver gressklipperen å gå utenfor og forblir ikke innenfor grenseledningen. Hvis gressklipperen stadig går ut av området, bytter du ledningene i ladestasjonen (bytt ledningene mellom de røde og svarte kontaktene).

Vedlikehold

1. Husk å rengjøre gressklipperen minst en gang i uken.
2. Når du begynner å bruke gressklipperen, bør bladplaten, beskyttelsesplaten og bladene kontrolleres hver måned.
3. Det er viktig at bladene og bladplaten roterer fritt.
4. Kantene på bladene skal ikke bli skadet. Levetiden til bladene avhenger av typen gress, jord, plen osv.
5. Hvis bladene er sløve, blir klippen dårlig, og det trengs mer kraft for å klippe gresset. Dette betyr at gressklipperen dekker et mindre område mellom hver gang batteriet lades.
6. Lad batteriet helt på slutten av sesongen før den settes bort for vinteren. Hvis gressklipperen lagres lenger enn ett år, må du lade den opp før du bruker den igjen.

Vinterlagring

1. Gressklipperen må rengjøres nøye før vinterlagring. Lad batteriet helt før lagring.
2. Oppbevar gressklipperen på stasjonen, og plasser den på et tørt sted for å beskytte mot frost, helst i originalemballasjen.
3. Grenseledningen kan bli liggende i bakken. Når ladestasjonen er fjernet, beskytter du de to endene av grenseledningen mot fuktighet ved å binde dem med elektrisk teip.

Etter vinterlagring

1. Kontroller og rengjør endene på ladeelektroden med en fin, slipende klut om nødvendig. Hvis det ser ut til at ladestripene er skitne eller korroderte, må du også rengjøre dem med en slipende klut. Sjekk klokkeslett og dato.
2. Sjekk om bladene må skiftes.
3. Kontroller at bladene og bladplaten roterer fritt.

Spesifikasjoner:
Modell nr.: PORLMW1V2
Spenning:22.2V
Strømforbruk:115.44Wh

Kaste produktet på riktig måte



Dette symbolet på produktet eller i anvisningene betyr at det elektriske og elektroniske utstyret må leveres atskilt fra husholdningsavfall når det ikke lenger skal brukes. Det finnes egne innsamlingsystemer for resirkulering i EU. Du får nærmere informasjon ved å kontakte lokale myndigheter eller forhandleren du kjøpte produktet hos.

Power International AS,
Postboks 523, N-1471 Lørenskog, Norge

Power Norge:
<https://www.power.no/kundeservice/>
T: 21 00 40 00

Expert Danmark:
<https://www.expert.dk/kundeservice/>
T: 70 70 17 07

Power Danmark:
<https://www.power.dk/kundeservice/>
T: 70 33 80 80

Punkt 1 Danmark:
<https://www.punkt1.dk/kundeservice/>
T: 70 70 17 07

Power Finland:
<https://www.power.fi/tuki/asiakaspalvelu/>
T: 0305 0305

Power Sverige:
<https://www.power.se/kundservice/>
T: 08 517 66 000

SUOJUKSET:

TÄRKEÄÄ:

LUE HUOLELLISESTI KAIKKI NÄMÄ OHJEET ENNEN LAITTEEN KÄYTTÖÄ JA PIDÄ NE TALLESSA TULEVAA KÄYTTÖÄ VARTEN.

VAROITUS:

Perusturvallisuusvaroitimenpiteitä tulee noudattaa aina sähkölaitetta käytettäessä tulipalon, sähköiskun tai vakavan vamman vaaran pienentämiseksi.

Varoitustarrakuvaukset



Varoitus/Vaara.



Pyörivät terät voivat aiheuttaa vakavan vamman. Älä vie käsiäsi tai jalkojasi mihinkään lähelle niitä ruohonleikkurin ollessa käynnissä.



Vaarallinen jännite.



Pidä ruohonleikkuri aina vaakatasossa maata vasten ruohoa leikattaessa. Älä kallista tai nosta sitä. Tämä voi johtaa kivien sinkoutumiseen ulos.



Älä ratsasta ruohonleikkurin päällä äläkä anna lasten tai lemmikkien tehdä niin.



stop

Vaara: Odota, kunnes terät lakkaavat pyörimästä virrankatkaisun jälkeen.



65 dB

Taattu äänitehon taso



Lue käyttöopas.



Poista oksat, kivet ja muut esineet nurmikolta ennen ruohonleikkuun aloittamista.



Älä leikkaa ruohoa lähellä sivustakatsojia. Heidän tulee olla turvallisen välimatkan, vähintään viiden metrin päässä.



Älä hävitä Li-ioni-paristoja kotitalousjätteen mukana.

- Lue tämä käyttöopas huolellisesti. Tutustu perusteellisesti ohjaimiin ja koneen oikeaan käyttöön. Sinun tulee tietää, kuinka kone toimii ja kuinka se kytketään hätätilanteessa pois päältä välittömästi.
- Älä anna lasten käyttää tätä ruohonleikkuria. Sitä käyttävien aikuisten on oltava asianmukaisesti opetettuja ja laitteen toiminnan on oltava heille tuttua.
- Varmista, ettei ruohonleikkurin lähellä ole ihmisiä, erityisesti pieniä lapsia, tai lemmikkejä sen ollessa käynnissä.

Henkilökohtainen turvallisuus:

- Käytä ruohonleikkuria vain ruohon ja nurmikon leikkaamisen tässä käyttöoppaassa kuvatulla tavalla.
- Pidä tuote aina poissa lasten ja eläinten ulottuvilta.
- Älä käytä laitetta lähellä on muita ihmisiä, erityisesti lapsia.
- Pidä mielessä, mitä olet tekemässä, ja käytä tervettä järkeä ruohonleikkuria käyttäessäsi.
- Älä käytä ruohonleikkuria ollessasi väsynyt tai huumaavien aineiden, alkoholin tai lääkityksen vaikutuksen alaisena. Tämä voi johtaa vakavaan henkilövammaan.
- Käytä henkilösuojaimia, kuten turvalaseja, luistamattomia turvakenkiä ja tukevia hansikkaita pienentämään henkilövamman vaaraa.
- Älä käytä paljain jaloin tai avokärkisissä jalkineissa.
- Pukeudu asianmukaisesti. Älä käytä löysää vaatetusta tai koruja ja pidä hiukset, vaatetus ja hansikkaat poissa liikkuvista osista.
- Älä käytä jyrkillä rinteillä.
- Älä koskaan kosketa pyörivää terää.
- Älä koskaan käytä ruohonleikkuria sorapoluilla kivisessä paikassa, tällöin muodostuu vakava lentävien kivien vaara.
- Tarkista alue, jossa ruohonleikkuria on tarkoitus käyttää ja poista kaikki kohteet, jotka voivat jumiutua ruohonleikkuriin tai voivat singota siitä ulos, kuten kivet ja oksat.
- Vältä ruohonleikkurin käyttöä märällä nurmikolla.
- Poista kaikki koiran sotkut ennen ruohonleikkuuta.
- Tarkista visuaalisesti leikkaustyökalut ja niiden kiinnikkeet vahinkojen varalta ennen jokaista käyttöä
- Epätasapainon välttämiseksi vahingoittuneet tai kuluneet osat on vaihdettava.
- Älä käytä ruohonleikkuria, jos osia puuttuu tai ne ovat löysiä tai jos siihen on tehty valtuuttamattomia muutoksia.
- Pidä kehosi, erityisesi kädet ja jalat, aina loitolla terästä.
- Varoitus. Terän pyöriminen jatkuu jonkin aikaa sen jälkeen, kun moottori on sammutettu.
- Varmista, että terä on kokonaan pysähtynyt ennen kuin:
 - puhdistat tukoksen
 - säädät leikkauskorkeuden
 - nostat tai kannat ruonleikkuria

- kallistat ruohonleikkuri siirtääksesi sitä
- tarkistat tai puhdistat ruohonleikkurin
- suoritat kunnossapitotoimenpiteitä
- Mikäli ilmenee voimakasta tai poikkeavaa värinää, sammuta moottori välittömästi, ja kun terä on pysähtynyt, paikanna syy.
- Käyttäjä on vastuussa onnettomuuksista tai vammoista muille ihmisille tontillaan.
- Tätä laitetta ei ole tarkoitettu sellaisten henkilöiden (lapset mukaan lukien) käytettäväksi joiden fyysiset tai henkiset kyvyt tai aistit ovat rajoittuneet tai joilla ei ole tarvittavaa kokemusta ja tietoa.
- Älä mukauta ruohonleikkuria millään tavalla.
- On suositeltavaa ohjelmoida ruohonleikkuri käytettäväksi sellaiseen aikaan, jolloin alue ei ole käytössä, esimerkiksi yöllä. Jotkut eläimet, kuten siilit ja myyrät, ovat aktiivisia yöllä ja tämä tulee ottaa huomioon.
- Ruohonleikkurin ei saa antaa törmätä ihmisiin, eläimiin tai lemmikkeihin. Jos törmääminen näyttää todennäköiseltä, ruohonleikkuri on pysäytettävä välittömästi.
- Älä aseta mitään ruohonleikkurin päälle tai sen latausasemalle.
- Älä käytä ruohonleikkuria, jos sen suojuksen, terän, levy tai runko on viallinen. Varmista, että terät, ruuvit, mutterit ja kaapelit ovat kiinnitettyjä ja vahingoittumattomia. Älä liitä vahingoittunutta sähkökaapelia tai kosketa vahingoittunutta kaapelia ennen kuin se on irrotettu virtalähteestä.
- Älä käytä tuotetta, jos STOP-painike ei toimi.
- Kytke ruohonleikkuri aina pois päältä, kun sitä ei käytetä. Moottori käynnistyy vasta, kun oikea PIN-koodi on syötetty.
- Älä koskaan leikkaa nurmikkoa, kun sprinklerit ovat käynnissä. Käytä aikataulutoimintoa varmistaaksesi, että sprinklerit eivät käynnisty ennen kuin ruohonleikkuri on tehty.
- Maassa olevat metallikohteet (kuten maan alle kaivetut sähkökaapelit tai putket) voivat aiheuttaa ruohonleikkurin pysähtymisen. Metallikohteet voi aiheuttaa häiriötä silmukkasignaaleille, mikä voi johtaa pysähtymiseen.
- Pidä mielessä, että lemmikkieläimet voivat kaivaa tai katkaista rajajohdon, joten tarkista se säännöllisesti.
- Me emme takaa tämän tuotteen täyttää yhteensopivuutta kaikkien muun tyyppisten langattomien järjestelmien kanssa, kuten kaukosäätimet, radiolähtimet, kuulosilmukat, maanalaiset sähköpaimenlaitteet tai vastaavat.

Sähköturvallisuus:

- Älä käytä ruohonleikkuria lähellä räjähtäviä materiaaleja, kuten paikkoja, joissa on syttyviä nesteitä, kaasuja tai pölyä. Ruohonleikkuri voi joskus muodostaa kipinäitä, jotka voivat sytyttää pölyn tai höyryn.
- Vältä kehon kosketusta maadoitettuihin pintoihin, kuten putkiin.
- Sähköiskun vaara kasvaa, jos kehosi on maadoitettu.
- Pienennä ukonilmalla vahingon vaaraa sähkökomponenteille irrottamalla latausasema, virransyöttö, raja- ja ohjausjohtimet.
- Älä käsittele latausasemaa tai ruohonleikkuria märin käsin.
- Tarkista säännöllisesti pistorasia ja latausaseman kaapelit vahingon tai kulumisen varalta.
- Älä altista ruohonleikkuria yli 80 °C:n lämpötiloille esimerkiksi jättämällä ruohonleikkuri pitkäksi ajaksi suoraan auringonpaisteeseen tai auton kuumaan tavaratilaan.

Akkuturvallisuus:

- Tässä tuotteessa käytetään li-ioni-akkuja. Älä heitä akkuja tuleen tai altista niitä korkeille lämpötiloille, se voi aiheuttaa räjähdyksen..
- Raskaan käytön jälkeen tai korkeissa lämpötiloissa, akku voi kuumentua. Anna sen jäähtyä 30 minuuttia ennen lataamista.
- Käyttö- ja varastointilämpötila on 0-50 °C. Latauslämpötila on 0-45 °C. Korkeampi lämpötila voi vahingoittaa tuotetta.

Huolto:

- Tarkista kaikki näkyvissä olevat ruuvit ja mutterit, erityisesti leikkurilevyssä, varmistaaksesi, että ne on kiristetty kunnolla.
- Ruohonleikkuri ja sen latausasema tulee tarkistaa säännöllisesti, jotta varmistetaan niiden puhtaus roskista ja esteistä. Huomaa, että jotkut puutarhan eliöissä, kuten hämähäkit, hyönteiset, etanat ja toukat voivat pesiä tai horrosta ruohonleikkurin raoissa. Nämä voivat houkutellessa pieniä jyräjyitä, jotka voivat vahingoittaa ruohonleikkuria, jollei niitä torjuta.
- Ennen kuin käytä ruohonleikkuria ja kaikkien iskujen jälkeen, tarkista merkkejä kulumisesta ja vahingoista ja korjaa tai vaihda osia tarpeen mukaan.
- Käytä ainoastaan aitoja vaihto-osia. Tämä varmistaa, että ruohonleikkuri pysyy turvallisessa kunnossa.
- Älä yritä korjata ruohonleikkurin vahingoittunutta osaa, jollei sinulla ole siihen pätevyyttä.

Kiitos, kun valitsit Pointin.

"Tervetuloa Point-perheeseen. Me perustimme Pointin luomaan järkeviä, helppokäyttöisiä tuotteita, jotka tekevät hyvää jälkeä, ja toivomme, että saat useita vuosia huoletonta suorituskykyä uudesta tuotteestasi."

Robottiruohonleikkuri toimii tekemällä säännöllisiä pieniä ruohon leikkauksia asetetun korkeuden säilyttämiseksi. Tämän tekemiseksi niiden on pystyttävä leikkaamaan nurmikko useita keroja päivässä joka päivä. Tämä pitää nurmikon pituuden jatkuvasti halutulla tasolla. Koska leikkaus tapahtuu säännöllisesti pieninä määrinä, leikkuutähde putoaa maahan eikä sitä tarvitse kerätä. Aikaa myöten tämä leikkuutähde maatuu ja lisää nurmikkoon typpeä. Tämä pitää nurmikon vihreänä ja rehevänä ja parantaa nurmikon yleistä kuntoa.

Laatikon sisältö

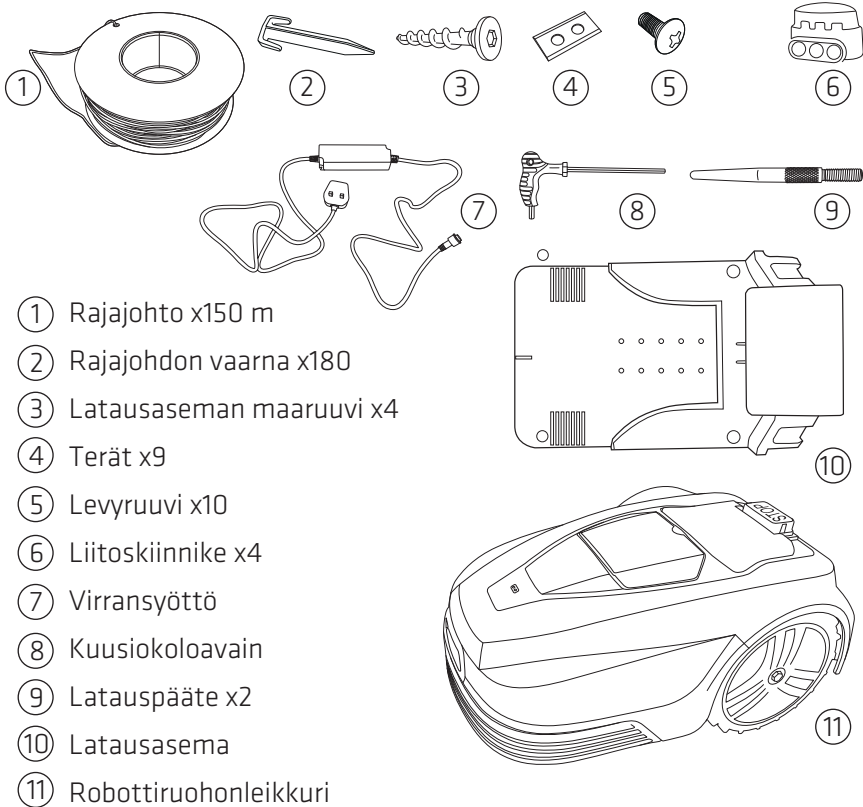

Nurmikon valmistelu robottiruohonleikkuria varten

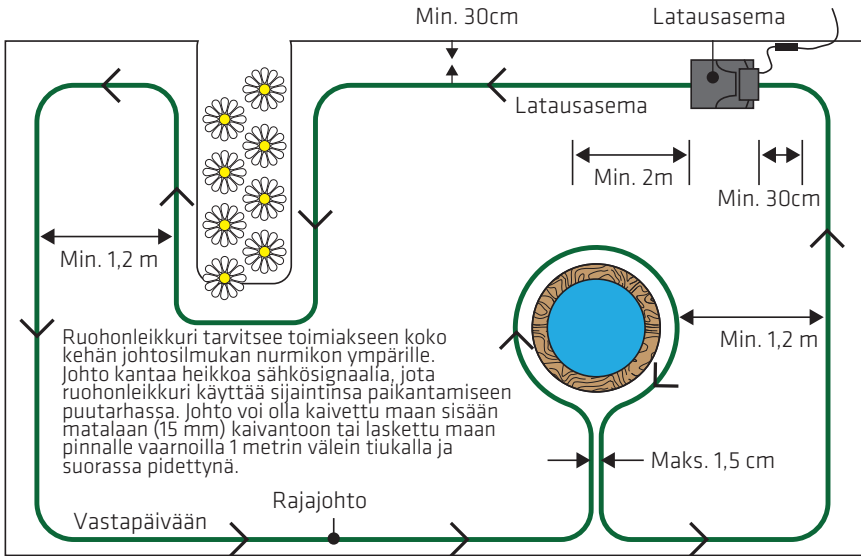

Tylpät kulmat



Käyrät

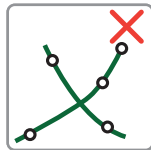

Älä risteytä johtoja

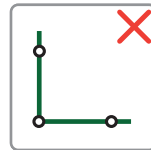

Ei suorakulmia

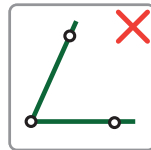

Ei teräviä kulmia

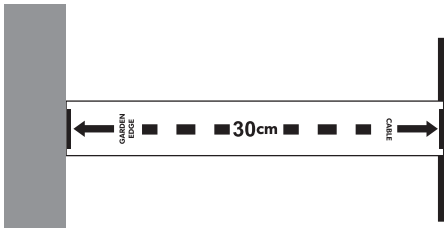

Pakkaukseen kuuluu kätevä viivain, jonka voit painaa irti laatikosta. Sen avulla voit mitata 30 cm koko nurmikon ympäri,

Nurmikossasi saattaa olla osia, jotka ovat robottiruohonleikkurilla haastavia tai jopa mahdottomia. Ruohonleikkuri ei kuitenkaan harhaile nurmikosi ympärille vedetyn rajajohdon ulkopuolelle.

Se muuttaa suuntaansa osuessaan esineisiin, kuten:

- Pylväät ja paalut (kuten pyykkinarut)
- Aidat ja suojukset puiden ympärillä.

Mutta laite tulee pitää loitolla seuraavista:

- Kaivetut rajat
- Puut, joilla on maanpäällisiä juuria
- Kukkapenkit
- Lammikot ja vesiaiheet
- Erittäin epätasainen maasto.

Rajajohto on pidettävä suorana eikä sen saa koskaan antaa silmukoitua tai risteytyä itsensä kanssa. Optimaalisesti, jos maaperä ei ole erityisen epätasainen, se tulisi kaivaa 20mm syvyyteen ja kiinnittää paikalleen vaarnoilla. Sen voi tehdä helposti puutarhakuokalla. Jos tähän ei ole tarvetta, johto tule kiilata vaarnoilla lujasti maan pintaan vähintään 1 m välein pitäen sen tiukasti maata vasten, jottei ruohonleikkuri katkaise sitä. Tämä on erityisen tärkeää mutkissa ja epätasaisissa kohdissa. Johto tulee sijoittaa vähintään 35 cm päähän nurmikon reunasta. Ruohonleikkuri kulkee johdon päältä mutta ei harhaudu sen yli.

Kehällä ei saa olla teräviä kulmia eikä suorakulmia. Kaarevuus tai sarja tylppiä kulmia on ihanteellinen muoto. Ruohonleikkuri tunnistaa johdon signaalin jopa 20 metrin päästä. On huomioitava, että joitakin nurmikon alueita ei leikata, kuten alueet kehän ulkopuolelle jäävät alueet. Niitä voi hoitaa sopivalla ruohotrimmerillä. Jos maaperä, jolle johdot aiotaan laskea, on erityisen kuiva ja kova, nurmikko kannattaa kastella läpikotaisin ennen kehäjohdon laskemiseen ryhtymistä.

Ongelmallisten alueiden korjaaminen tai välttäminen Esteet, kuten nurmikon päälle jäävät puun juuret

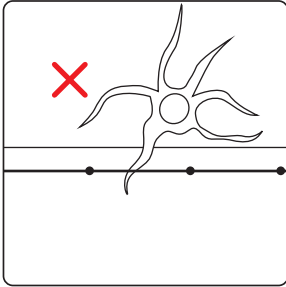

Puun juuri, joka työntyy ulos leikkausalueen kehän päälle, teettää ruohonleikkurille ongelman.

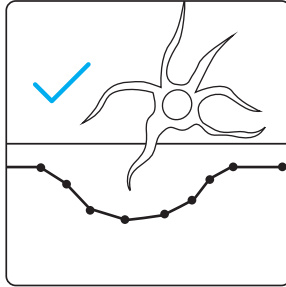

Eräs ratkaisu on antaa kehän kiertää puun juuri ja jättää tämä alue leikkaamatta.

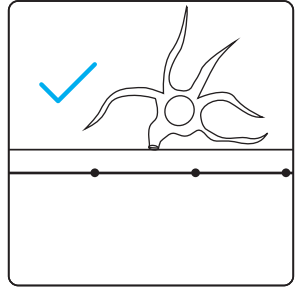

Vaihtoehtona on katkaista juuri siltä kohdalta, täyttää sen jättämä monttu ja laskea kehä täytetyn kohdan yli.

Nurmikon erittäin epätasaiset alueet

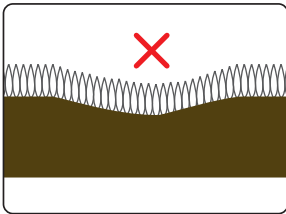

Jyrkkä pudotus nurmikon pinnalla voi myös teettää ongelmia, kuten pyörien pidon menetys ja luistaminen.

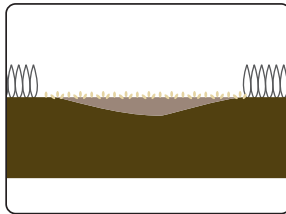

Jollet halua välttää tämän alueen leikkausta, pudotus on syytä tasoittaa mullalla, tiivistää ja kylvää sille ruohonsiemeniä.

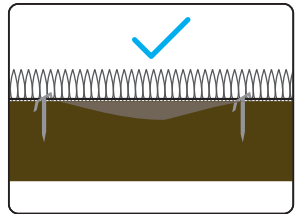

Jos tämä alue on kehäjohdon päällä, johdon voi kiinnittää siihen vaarnoilla normaalisti. Jos se sijaitsee ruohonleikkualueen sisällä, sen ei pitäisi enää aiheuttaa ongelmia.

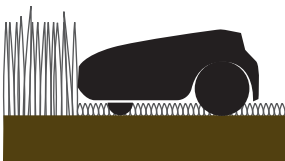

Jos ruohonleikkuri kohtaa erityisen pitkän ruohikon, anturi voi tulkita sen esteeksi. Nurmikon on oltava kohtuullisen pitkää robotiruohonleikkurin toimimiseksi oikein.

Latausaseman asennus

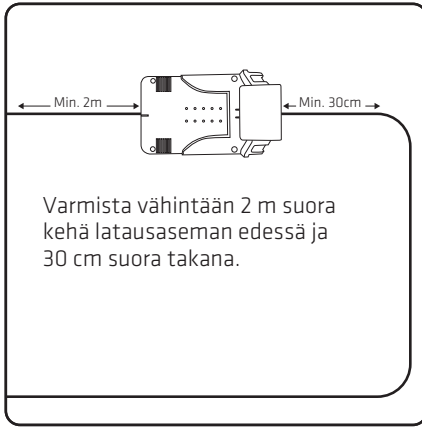

Valitse paikka virtalähteen läheltä varmistaen, että ruohonleikkuri voi poistua latausasemasta vastapäivään. Älä kiinnitä laattaa vielä vaarnoilla.

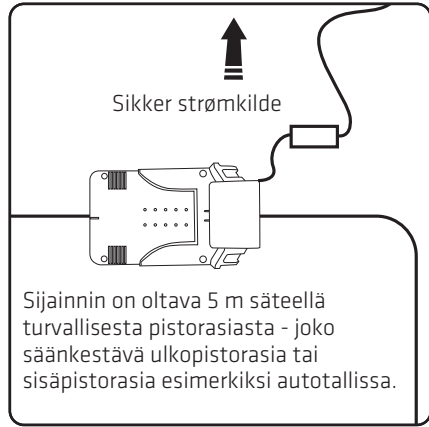

Latausaseman tulee sijaita vaakasuoralla, tasaisella ja tukevalla alustalla. Asetettuna epävakaa rajareunan viereen pinta voi romahtaa ja aiheuttaa aseman kallistumisen pois vaakatasosta. Tämä muodostaa ruohonleikkurille ongelman, kun se palaa ladattavaksi.

VAROITUS: Jäljitysjohdot muodostavat kompastumisvaaran. Käytä harkintaa sijaintia valitessasi.

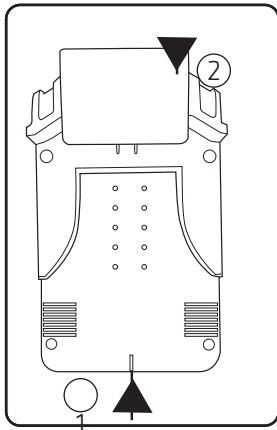

Rajajohto menee latausaseman eteen (1) ja tulee ulos sen takaa (2).

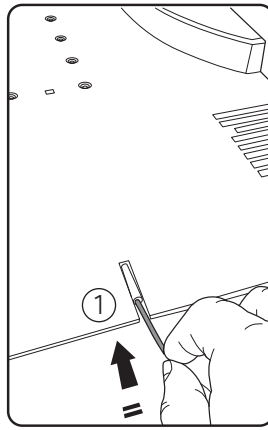

Työnnä rajajohto putkeen yksikön edessä (1).

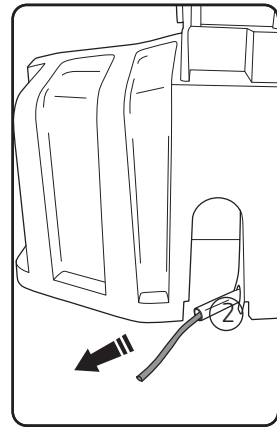

Se tulee ulos putkesta yksikön takaa (2).

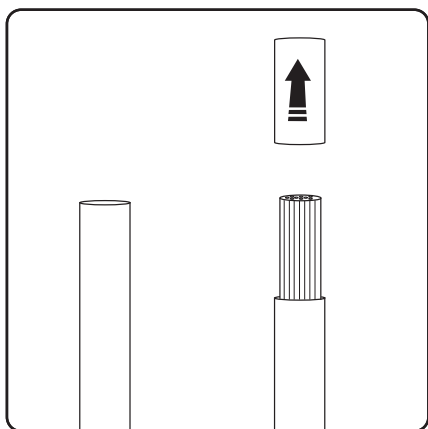

Muovituppi on poistettava johdon päästä ennen liitäntää. Paljaiden johtojen kiertäminen varmistaa hyvän liitännän.

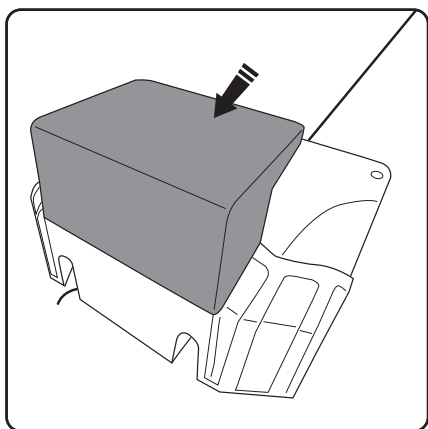

Latausalustan takana on kuomu (osoitettu harmaalla), joka kääntyy sarnoilla eteenpäin.

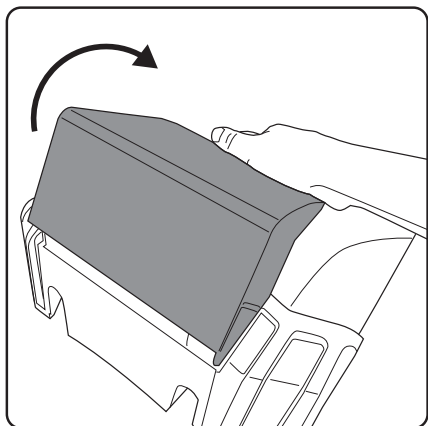

Avaa latausaseman kuomu paljastaaksesi johdotuspäätteet.

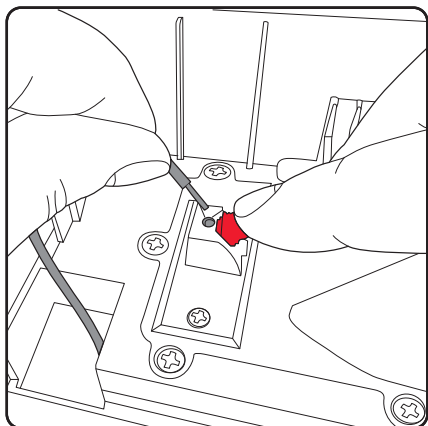

Nosta punainen jousitettu pätekininke paljastaaksesi reiän. Varmista, että johto asetettu kokonaan sisään ennen kiinnikkeen vapautusta sen lukitsemiseksi paikalleen.

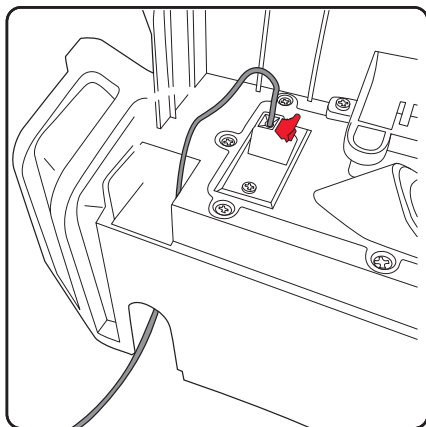

Kun kehäkaapelin laskeminen on valmis, se on palautettava latausasemaan ja syötettävä yksikköön ja liitettävä mustaan päätteeseen.

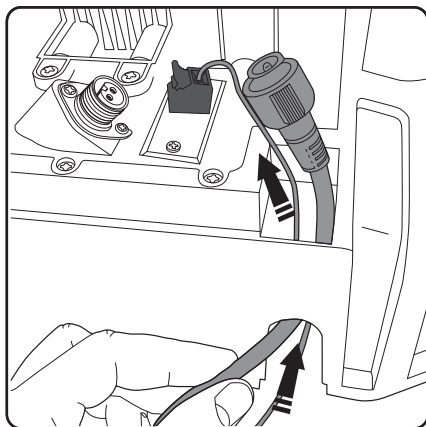

Syötä virtajohto ylös tukiasemaan toisen puolen kautta.

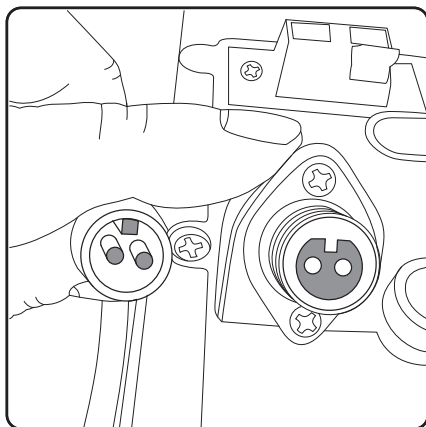

Kiinnitä huomiota pistokkeeseen ja pistorasiaan. Pistokkeessa on avain, joka sopi koloon oikean yhteyden varmistamiseksi.

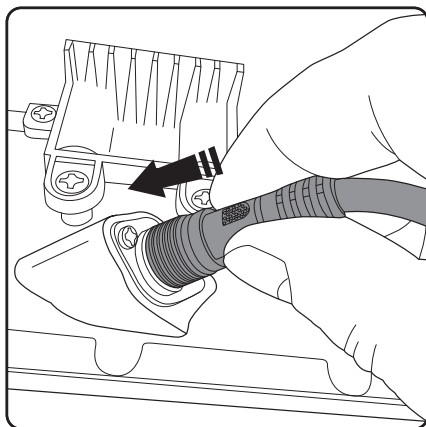

Työnnä virtakaapeli paikalleen.

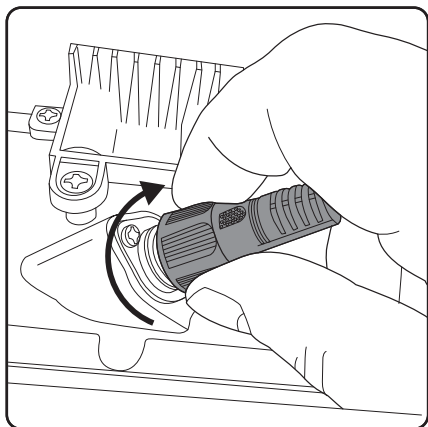

Työnnä virtakaapeli alas ulkorenkaaseen kaapelin kiinnittämiseksi tehdäksetsi liitännästä pitävän.

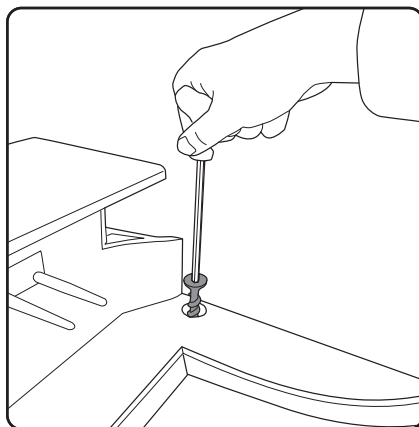

Kun tukiasema on johdotettu kokonaan, sen voi kiinnittää paikalleen neljällä toimitukseen kuuluvalla ruuvilla. Ruuvaa ne aseman pohjalevyn kanssa samaan tasoon kuusiokoloavaimella. Ulkonevat ruuvit voivat häitää ruohonleikkurin oikeaa sijoittumista.

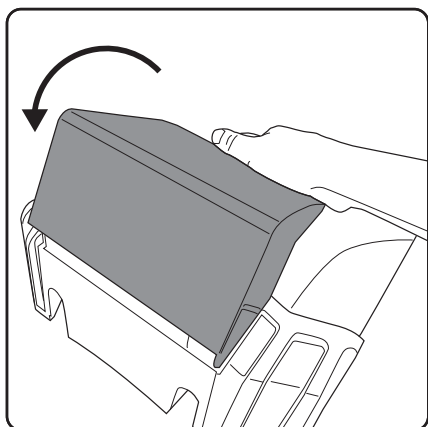

Sulje kansi sateelta suojaamiseksi.

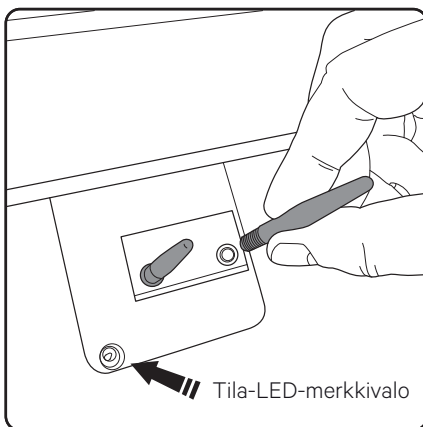

Varmista, että virta on katkaistu pistorasiasta ja ruuvaa kaksi lataustankoa reikiin heti tukiaseman kannen alapuolella. Huomautus: Tila-LED-merkkivalo sijaitsee tässä.

Kehäkaapelin laskeminen

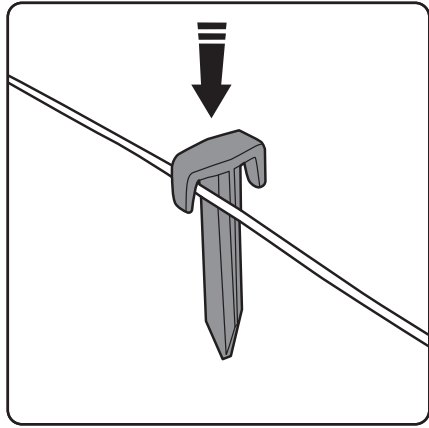
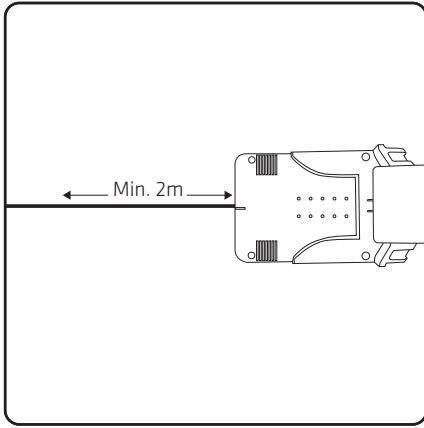

Pidä kaapeli suorassa vähintään ensimmäiset 2 m. Tämä mahdollistaa ruohonleikkurin palaamisen latausasemaan suorassa linjassa.

Sijoita vaarnat noin 1 m välein suoraan ja tasaiseen maahan, 30–50 cm mutkista ja kulmista. Epätasainen maa ja esteet vaativat useampia vaarnoja.

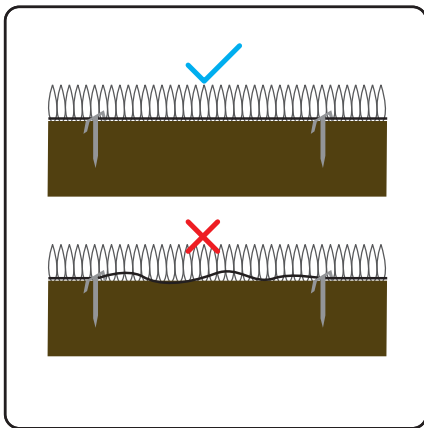

Kehäjohton täytyy pysyä tiukalla. Jos se on löysä, ruohonleikkuri voi katkaista johdon sen yli kulkiesaan.

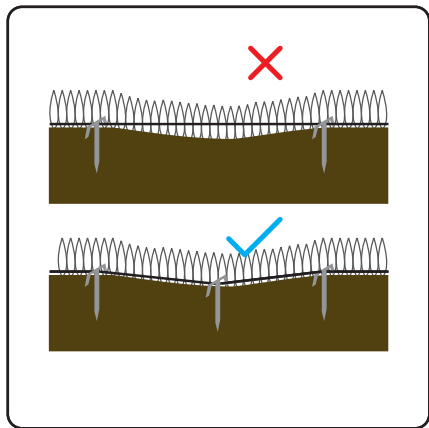

Jos johto kulkee nurmikon kohtalaisen kuopan yli, tarvitaan lisää vaarnoja pitämään johdon lujasti kiilattuna maan tasoon, muuten se on leikkaantumisvaarassa.

Ruohonleikkurin käyttö

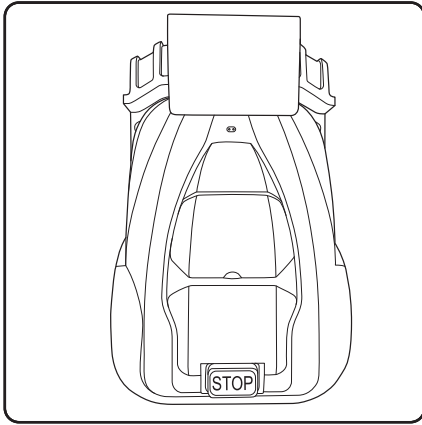

Sijoita ruohonleikkuri tukiasemaan pyörät kannattimissa ja kaksi tankoa kokonaan liitettyinä kontakteihin ruohonleikkurin edessä.

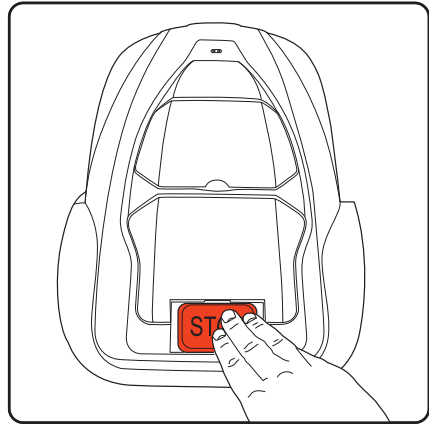

Paina STOP-painiketta.

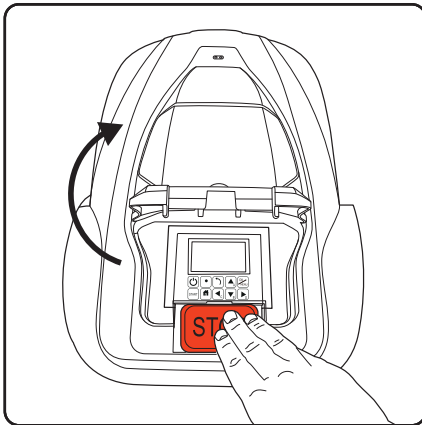

Tämä avaa ohjauspaneelin ja LCD-näytön kannen.

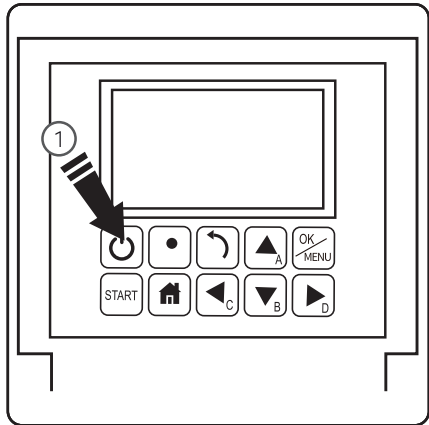

Pidä virtapainiketta (1) painettuna kolme sekuntia aktivoiaksesi LCD-näytön.

Ohjauspaneeli

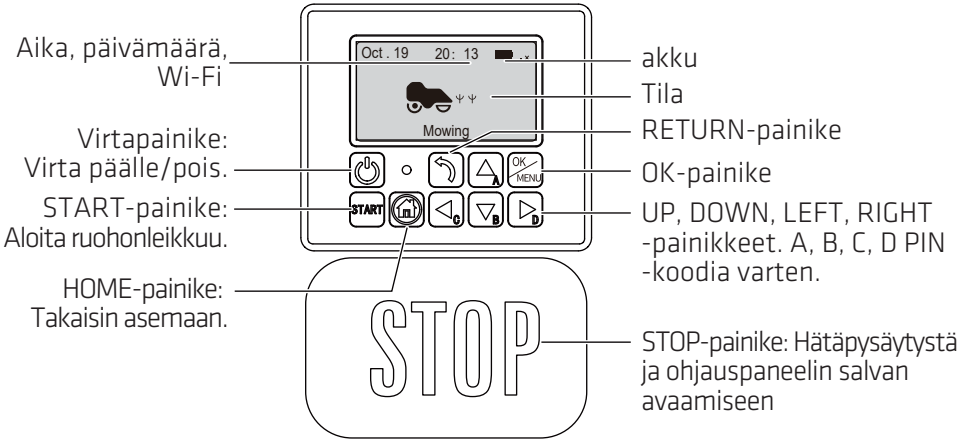

Leikkauskorkeuden säätö

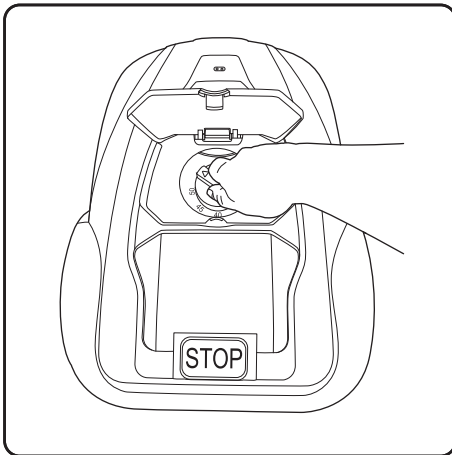

1. Avaa korkeusohjauksen kansi.
2. Leikkauskorkeutta voi säätää välillä 2,5-5,5 säätönuppia kiertämällä.

Näin pääset alkuun:

Aseta leikkauskorkeus

Vuodenajan ensimmäinen leikkaus tai pitkä, märkä ruohikko vaatii korkeimman asetuksen

(5,5 cm). Vähennä vähitellen haluttuun korkeuteen, kun koko leikkuualue on käyty läpi. Tämä voi kestää päiviä tai jopa joitakin viikkoja. Jos kehäjohto on kiilattu puutarhan pintaan maahan hautaamisen sijasta, on hyvä idea antaa johdon asettua nurmikon pintaan, minä aikana on suositeltavaa pitää ruohonleikkuri korkeimmassa teräasennossa. HUOMAA muutaman ensimmäisen päivän aikana leikkuusta ruoho voi näyttää raitaiselta tai laikukkaalta, sen mukaan, missä ruohonleikkuri on kulkenut tai ollut kulkematta. Tämä on normaalia ja nurmikko tasoittuu muutamassa päivässä, kun koko ruohonleikkuualue on käyty läpi.

Ensimmäistä kertaa ulkona

Ohjauspaneeli pyytää asettamaan PIN-koodin, kun virta kytetään ensimmäistä kertaa päälle. Kirjoita asettamasi PIN-koodi muistiin. Starat-painikkeen painaminen läpän sulkeminen saa ruohonleikkurin käynnistämään kehäpiirin, jonka jälkeen se alkaa leikata nurmikkoa satunnaisesti.

Ensimmäistä kertaa ulkona

Muutamat ensimmäiset leikkaukset ovat satunnaisia ja ne näyttävät viimeistelemättömiltä, tämä on normaalia. Tämä tasoittuu ajan kanssa, kun ruohonleikkuri on kulkenut saman paikan yli useita kertoja. Parempaa jälkeä saadaan lyhyemmässä ajassa käyttämällä vyöhykejako- ja spiraalipisteleikkua. Nämä menetelmät on selitetty sivulla 21.

Uusi vuodenajan ruohonleikkuri

Ruohonleikkuvuodenaikojen välissä, kun ruohonleikkuria ei käytetä (talvikuukaudet), ruohikosta voit tulla hoitamaton ja tiheikköjä voi ilmaantua. Ongelma-alueisiin voi puuttua uuden vuodenajan ruohonleikkurilla asetuksen tarkistuksen jälkeen

Tila	Selitys
Valmiustila	Ruohonleikkuri on toimintavalmis
Ruohonleikkuri	Ruohonleikkuri leikkaa ruohoa automaattisesti
Pisteruohonleikkuri	Ruohonleikkuri leikkaa ruohoa spiraalikuviolla
Paluu	Ruohonleikkuri palaa takaisin asemaan
Lataaminen	Ruohonleikkuri latautuu
Latautuminen työhön	Ruohonleikkuri latautuu ja jatkaa ohjelmaa latautumisen jälkeen
Hätätaysäytys	Ruohonleikkuri on pysäytetty manuaalisesti
Virhe	Ruohonleikkuri ei pysty työskentelemään

Laiteohjelmistopäivitys Laiteohjelmistoa päivitetään

Virra päällä

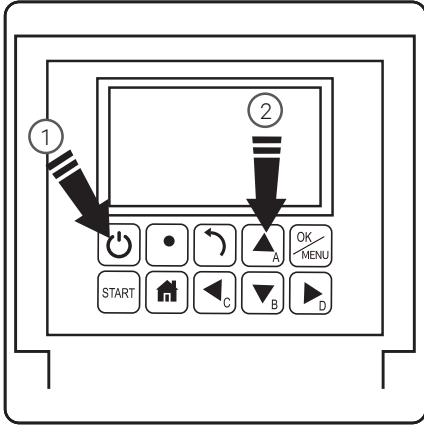

1. Paina virtapainiketta 3 sekuntia.
2. Syötä asettamasi 4-kirjaiminen PIN-koodi.
3. Ruohonleikkuri odottaa nyt lisäohjeita valmiustilassa.

Virra pois

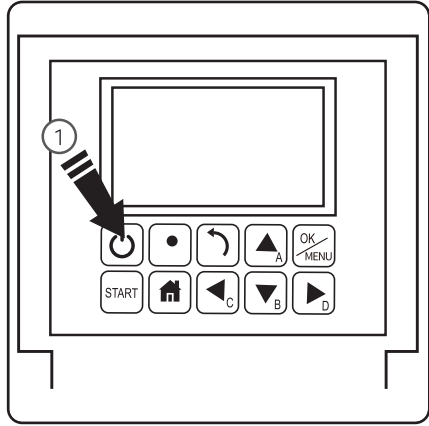

1. Paina virtapainiketta 3 sekuntia.

Aloita ruohonleikkuu

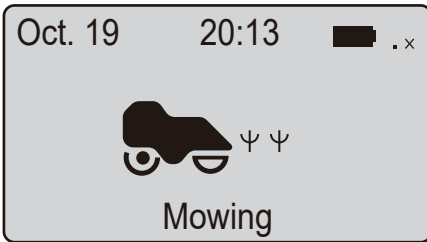

1. Tryk pä START-knappen.
1. Paina START-painiketta.
2. Sulje kansi käynnistäaksesi.

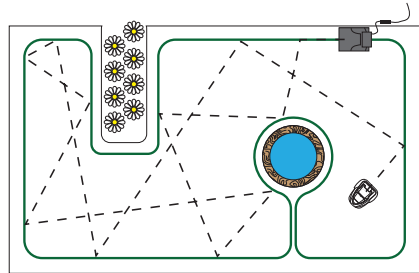

Vakioruohonleikkuutiliassa ruoholeikkuri jatkaa liikettään satunnaisesti ympäri puutarhaa muuttaen suuntaansa joka kerta kehäohdon luo tultuaan.

Työskentelyajan asetus

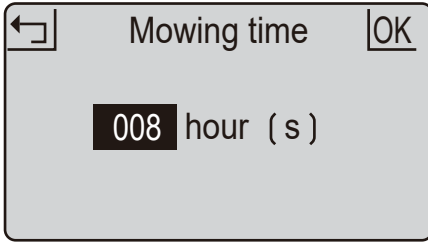

Tämä on ruohonleikkurin aktiivisuuden aika päivässä. Latausaika sisältyy siihen. Esimerkki: jos asetuksena on 8 tuntia ja ruohonleikkuri on asetettu aloittamaan kello 20:00, se työskentelee 04:00:n saakka. Tänä aikajaksona se voi leikata ruohoa 1 tunnin, ladata 2 tuntia ja leikata uudelleen 1 tunnin; ladata 2 tuntia. Leikata yhden tunnin ja palata ladattavaksi valmiiksi seuraavaan sykliin.

1. Paina OK-painiketta avataksesi alavalikko 1:een.
2. Valitse "asetus" siirtyäksesi alavalikko 2:een.
3. Valitse "Työskentelyaika".
4. Aseta työskentelyaika "Ylös" - ja "Alas" -painikkeilla. (Oletus on 8 tuntia)
5. Vahvista asetus painamalla OK-painiketta.

Saatat haluta pysäyttää ruohonleikkurin kesken sen leikkuujaksoa. Sen tekemiseksi:

Pysäytä

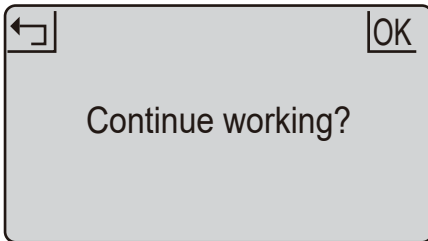

Takaisin asemaan

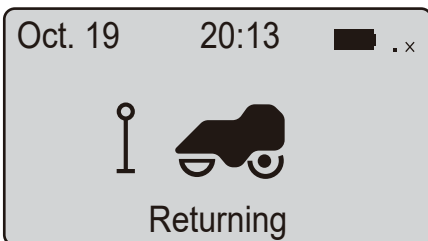

1. Paina STOP-painiketta.
2. Ruohonleikkuri pysähtyy välittömästi ja ohjauspaneelin kansi avautuu.
3. Näytössä näkyy "häätäpysäytys".
4. Paina OK- tai RETURN-painiketta.
5. Syötä PIN-koodi.
6. Jos ruohonleikkuri oli käynnissä, kun STOP-painiketta painettiin, näyttöön tulee näkyviin "Jatketaanko työtä?". Voit tällöin painaa joko OK tehtävän jatkamiseksi tai RETURN peruaksesi sen.

1. Paina HOME-painiketta.
2. Sulje kansi. Ruohonleikkuri palaa asemalle ladattavaksi.

Lataaminen

1. Aseta ruohonleikkuri asemaan (tai paina HOME-painiketta).
2. Ruohonleikkuri latautuu 100 %:iin ja siirtyy sen jälkeen valmiustilaan.

Ruohonleikkurin akkua ladataan asemassa kahdella lataustangolla, jotka asettuvat paikkoihinsa ruohonleikkurin edessä. Tarkista nämä reiät säännöllisesti varmistaaksesi, ettei niissä ole likaa tai mitään esteitä ja myös, että ruohonleikkuri kohdistuu oikein latausasemaan tullessaan. Epätasainen tuloväylä voi aiheuttaa tankojen väärän kohdistumisen. Jos näin käy ja positiivista liitäntää ei tapahdu säännöllisesti, maa kannattaa tasoittaa tai siirtää asema sopivampaan paikkaan.

Aikataulu

1. Paina OK-painiketta avataksesi alavalikko 1:een.
2. Valitse "aikataulu".
3. Valitse haluttu päivä painamalla OK-painiketta.
4. Paina UP-, DOWN-, LEFT- ja RIGHT-painikkeita asettaaksesi aloitus- ja lopetusajat.
5. Vahvista päivittäinen asetus painamalla OK-painiketta.
6. Toista vaiheet 3–5 suorittaaksesi viikoittaisen suunnitelman loppuun.
7. Vahvista viikoittainen asetus painamalla OK-painiketta.

Tämä antaa muuttaa ruohonleikkuaikatauluja eri viikonpäiville, voit esimerkiksi ehkä haluta välttää ruohonleikkua määrättyinä päivinä, koska se häiritseisi jotakin muuta aikataulunmukaista toimintaa puutarhasa.

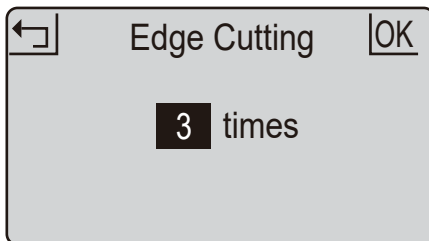

Reunan leikkaaminen

1. Paina OK-painiketta siirtyäksesi alavalikko 1:een.
2. Valitse "Asetus" siirtyäksesi alavalikko 2:een.
3. Valitse "Reunan leikkaaminen".
4. Aseta viikoittainen suoritustaajuus, 1–5 kertaa. (Oletus on 3 kertaa)
5. Vahvista asetus painamalla OK-painiketta.

Vyöhyke

	Dst (m)	pct (%)
■ Z1	8	100
□ Z2	----	--
□ Z3	----	--
□ Z4	----	--
□ Z5	----	--

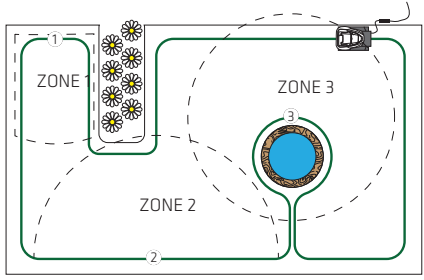

1. Paina OK-painiketta avataksesi alavalikko 1:een.
2. Valitse "vyöhyke".
3. Valitse haluttu vyöhyke painamalla OK-painiketta.
4. Paina UP-, DOWN-, LEFT- ja RIGHT-painikkeita valitaksesi etäisyyden ja prosenttimäärän.
5. Vahvista kukin vyöhyke painamalla OK-painiketta.
6. Toista vaiheet 3-5.
7. Paina OK vahvistaaksesi asetukset kaikille vyöhykkeille.

Voit asettaa nurmikollesi enintään 5 vyöhykettä. Tämä antaa sinun päättää alueista, jotka vaativat enemmän tai vähemmän huomiota. Vyöhyke asetetaan sen mukaan, miten kaukana piste on mitattuna pitkin rajajohtoa tukiasemasta. Etäisyyden tulee olla välillä 0-200 m ja prosenttimäärän on oltava yhteensä 100 %, muuten asetusta ei voi suorittaa loppuun.

Pisteruohonleikkuu

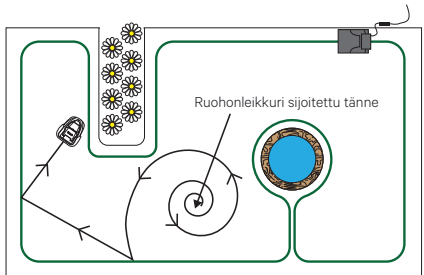
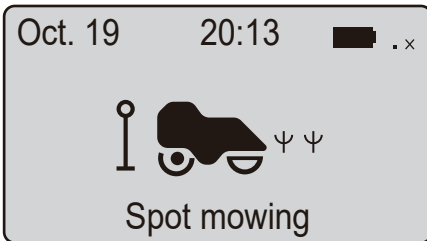

1. Aseta ruohonleikkuri nurmikolle.
2. Paina OK-painiketta avataksesi alavalikko 1:een.
3. Valitse pistetila.
4. Sulje kansi käynnistääksesi.

Ruohonleikkurin voi sijoittaa kehärajan sisäpuolelle, jolloin pistetoiminto alkaa ruohonleikkuun suhteellisen yhdenmukaisella spiraalikuviolla. Tämä on käytännöllistä, kun haluat kattaa määrätyn alueen tai käydä läpi nurmikon ensimmäisellä leikkuulla nopeammin.

Sadetila

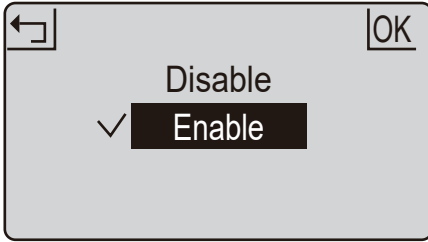

Sadetila on asetus, jota voi käyttää ruohonleikkurin työskentelyn jatkamiseksi sateella.

VAROITUS välttä aktivointia rankkasateella ja myrskyssä. Märkä ruoho asettaa ruohonleikkurille raskaamman kuorman ja ruohonleikkuaika voi lyhetä. Joissakin tapauksissa ruohonleikkuri ei ehkä pala sateella latausasemaan.

1. Paina OK-painiketta avataksesi alavalikko 1:een.
2. Valitse "asetus" siirtyäksesi alavalikko 2:een.
3. Valitse "sadetila".
4. Paina UP- ja DOWN-painikkeita ottaaksesi sadetilan käyttöön.
5. Vahvista asetus painamalla OK-painiketta.

Kieli ja Aika/Päivämääräasetus

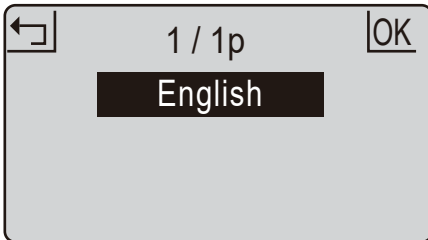

1. Paina OK-painiketta avataksesi alavalikko 1:een.
2. Valitse "asetus" siirtyäksesi alavalikko 2:een.
3. Valitse "Kieli".
4. Valitse haluttu kieli painamalla UP- ja DOWN-painikkeita.
5. Vahvista asetus painamalla OK-painiketta.

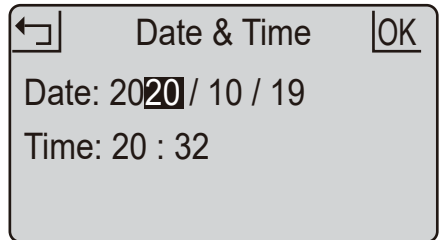

1. Paina OK-painiketta avataksesi alavalikko 1:een.
2. Valitse "asetus" siirtyäksesi alavalikko 2:een.
3. Valitse "työskentelyaika".
4. Paina UP-, DOWN-, LEFT- ja RIGHT-painikkeita asettaaksesi päivämäärän ja ajan.
5. Vahvista asetukset painamalla OK-painiketta.

Aseta päivämäärä ja aika huolellisesti varmistaaksesi tarkan aikataulutuksen.

PIN-koodi

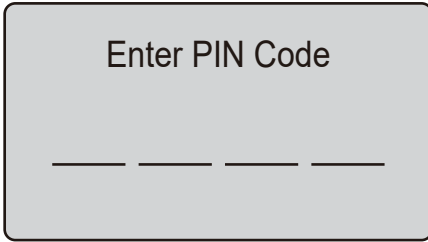

1. PIN-koodi on syötettävä virran päälle kytkemisen jälkeen, STOP-painikkeen painamisen jälkeen, ennen virhetilan tyhjentämistä ja PIN-koodin muuttamista.
2. Jos PIN-koodi on väärä, näyttöön tulee näkyviin "Väärä PIN-koodi, yritä uudelleen".
3. Jos PIN-koodi annetaan väärin 3 kertaa, näyttö lukkiutuu 15 sekunniksi. Lukitusaika kaksinkertaistuu enemmistä vääristä syötteistä.

Tehdaspalautus

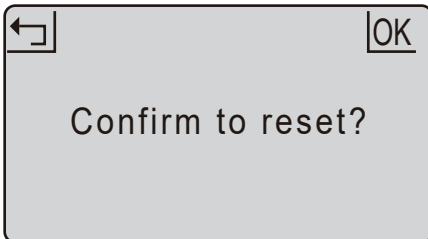

1. Paina OK-painiketta avataksesi alavalikko 1:een.
2. Valitse "asetus" siirtyäksesi alavalikko 2:een.
3. Valitse "palautus tehdasasetuksiin".
4. Näytössä näkyy "Vahvistetaanko tehdasasetuksiin palautus?".
5. Vahvista painamalla OK-painiketta.

PIN-koodin vaihtaminen

UP= 'A'	DOWN= 'B'
LEFT= 'C'	RIGHT= 'D'
Old : _ _ _ _	
New : _ _ _ _	
Confirm: _ _ _ _	

1. Paina OK-painiketta avataksesi alavalikko 1:een.
2. Valitse "asetus" siirtyäksesi alavalikko 2:een.
3. Valitse "vaihda PIN".
4. Syötä alkuperäinen PIN-koodi.
5. Syötä uusi PIN-koodi.
6. Syötä uusi PIN-koodi uudelleen. Jos näytössä näkyy "Uudet salasanat eivät vastaa", tee syötteet uudelleen.
7. Vahvista painamalla OK-painiketta.

Virheloki

```
← | ↓
1. 2020 - 10 - 19 20:03
   FAULT_LIFTED
2. 2020 - 10 - 19 20:03
   FAULT_OUTSIDE_AREA
```

1. Paina OK-painiketta avataksesi alavalikko 1:een.
2. Valitse "asetus" siirtyäksesi alavalikko 2:een.
3. Valitse "tiedot" siirtyäksesi alavalikko 3:een.
4. Valitse "Virheloki".
5. Edelliset 10 tallennetta (mukaan lukien päivämäärä, aika ja virheviesti) näytetään.

Toimintahäiriön ilmetessä virheloki tallentaa kaikki toiminnot käytettäväksi huoltokunnossapidossa ja vianetsinnässä.

Työloki

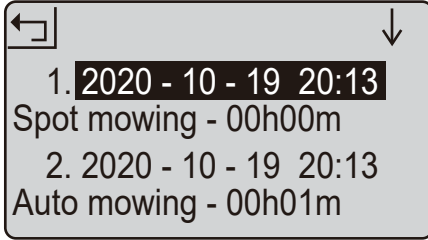

1. Paina OK-painiketta avataksesi alavalikko 1:een.
2. Valitse "asetus" siirtyäksesi alavalikko 2:een.
3. Valitse "tiedot" siirtyäksesi alavalikko 3:een.
4. Valitse "työloki".
5. Viimeiset 10 tallennetta (mukaan lukien päivämäärä, aika ja työtila että työaika) näytetään.

Säästä virtaa

Taustavalvo sammuu 2 minuutin kuluttua ja ruohonleikkuri sammuu automaattisesti 8 minuutin kuluttua.

LED-merkkivalo

Taustavalvo sammuu 2 minuutin kuluttua ja ruohonleikkuri sammuu automaattisesti 8 minuutin kuluttua.

Latausaseman merkkivalo
Tasainen punainen valo
Vilkkuva sininen valo
Tasainen sininen valo
Tila
Rikkoutunut kehäjohto
Ruohonleikkuri latautuu
Silmukkasiignaali normaali tai täysin latautunut

Alavalikko 1	Alavalikko 2	Alavalikko 3	
Pistetila			
Aikataulu			
Vyöhyke			
Asetus	Työaika		
	Sadetila		
	Wi-Fi-asetukset		
	Vaihda PIN		
	Päivämäärä ja aika		
	Kieli		Englanti
			Norja
			Svenska
			Dansk
	Tiedot		Jne.
		Virheloki	
		Työloki	
Tiedot		Tietoja	
Tehdaspalautus			
Reunan leikkaaminen			

Kehäjohtojen korjaaminen

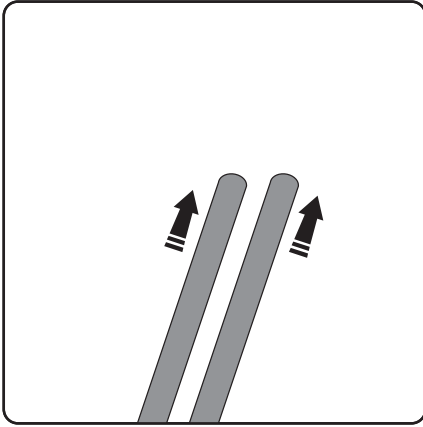

Jos kehäjohto jostakin syystä katkeaa tai murtuu, se ilmaistaan latausaseman tasaisesti palavalla punaisella valolla. Murtumakohta pitää paikantaa ja korjata toimittukseen kuuluvalla liitoskiinnikkeellä. Kerää ensin löysä pois johdosta jättäen hieman limitystä.

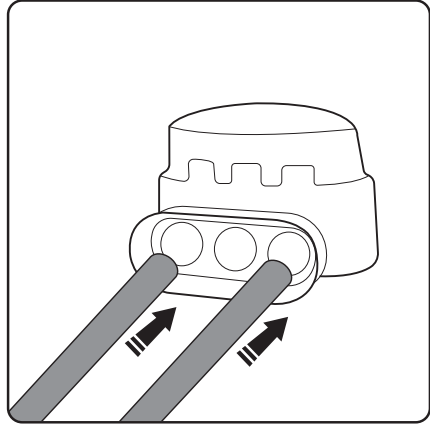

Työnnä katkenneen johdon päätä kiinnikkeen päihin muutama cm. Johtojen on mentävä suoraan sisään.

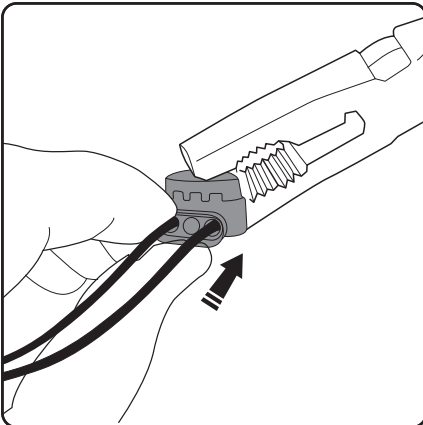

Taivuta pihdeillä metalliliuska liitettyjen johtojen päälle muodostaaksesi kiinteän kosketuksen niiden välille.

Terien vaihtaminen

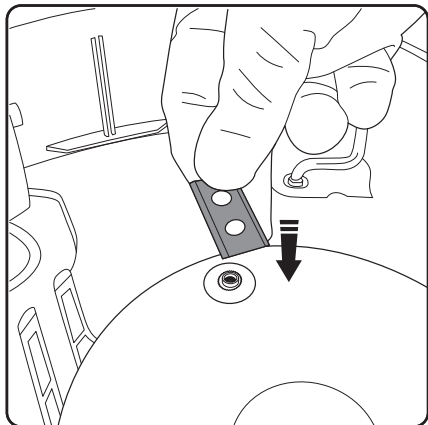

1. Kytke ruohonleikkuri pois päältä.
2. Pue suojahansikkaat.
3. Käännä ruohonleikkuri ylösalaisin.
4. Aseta terä koholla olevan ruuvinreiän päälle.

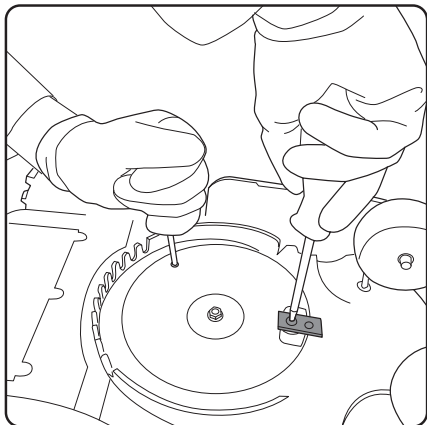

5. Käytä toista ruuvitalttaa terälevyn kiinnittämiseen, kun vanha terä irrotetaan ja uusi kiinnitetään.
6. Kiritä ristipääruuvitaltalla terän kiinnitysruuvi levyyn. Terän tulee pyöriä vapaasti, kun se on kiinnitetty. Toista sama muille terille.

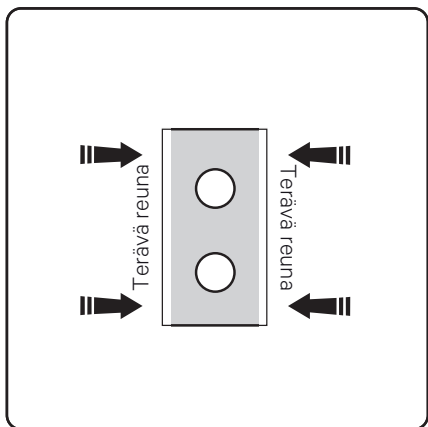

Suuntaa kaikki terät uudelleen kiertämällä niitä ympäri tai puolelta toiselle, kunnes kaikkien terien kaikki neljännekset on käytetty. Vaihda terät, kun kaikki terävät reunat on käytetty.

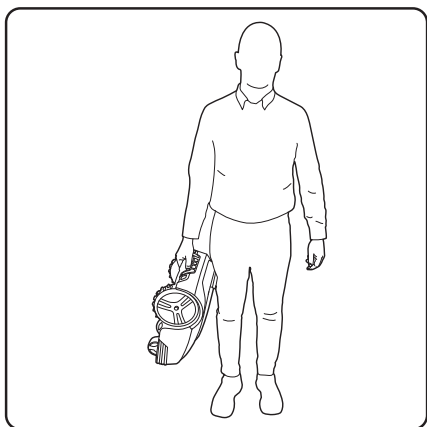

Kanna ruohonleikkuria kahden takapyörän välissä olevasta kahvasta terien osoittaessa ylöspäin ja pois päin jaloistasi.

Vianmääritys

Virheviesti	Syy	Ratkaisu
Ruohonleikkuri ulkopuolella	Ruohonleikkuri on kehän ulkopuolella.	Aseta ruohonleikkuri kehän sisäpuolelle.
Ruohonleikkuri nostettu	Ruohonleikkuri on noussut irti maasta.	Siirrä ruohonleikkuri nurmikon tasaiselle osalle.
Ruohonleikkuri kallistunut	Ruohonleikkuri on kallistunut liikaa	Siirrä ruohonleikkuri nurmikon tasaiselle osalle.
Ruohonleikkuri ylösalaisin	Ruohonleikkuri on ylösalaisin.	Palauta ruohonleikkuri normaaliin asentoonsa.
Ruohonleikkuri juuttunut	Ruohonleikkuri juuttunut kiinni esteisiin.	Poista esteet.
Silmukkasignaali menetetty	Virtalähdettä tai johtoa ei ole liitetty asemaan tai johto on poikki.	Tarkista virtalähde, ja että asema ja johto on liitetty normaalisti. Paikanna katkeamiskohta ja korjaa se liitoskiinnikkeellä.
Moottorivika	Terämoottori tai käyttömoottori on juuttunut. Moottorin virta on liian korkea.	Poista ruoho tai maa leikkaus- ja ajopyöristä. Leikkaa korkea tai paksu ruohikko perinteisellä ruohonleikkurilla.
Korkea lämpötila	Akun lämpötila on liian korkea.	Odota lämpötilan laskemista.
Akku poikkeava	Akku on vahingoittunut.	Soita huoltokeskukseen.

Kun ruohonleikkuri juuttuu yhteen kohtaan pyörät pyörien, syynä on tavallisesti epätasainen tai märkä maa tai niiden yhdistelmä. Ratkaisu on lisätä multaa maan tasaamiseksi. Varmista nurmikon hyvä kuivatus ennen ruohonleikkausta äläkä leikkaa ruohoa rankkasateella, tai kun maa on vettänyt.

Jos kehäjohtot on liitetty väärin päätteisiin niin, että signaali kulkee myötäpäivään eikä vastapäivään, ruohonleikkuri yrittää siirtyä kehäjohtojen ulkopuolelle eikä pysyä sen sisäpuolella. Jos ruohonleikkuri poistuu alueelta jatkuvasti, vaihda johdot latausaseman ympärillä (vaihda punaisten ja mustien liittimien johdot keskenään).

Kunnossapito

1. Tarkista ja puhdista ruohonleikkuri vähintään kerran viikossa.
2. Kun aloitat ruohonleikkurin käytön ensimmäistä kertaa, suojalevy ja terät tulee tarkistaa kuukausittain.
3. On tärkeää, että terät ja terälevy pyörivät vapaasti.
4. Terien reunojen ei tulisi vahingoittua. Terien käyttöikä on ruoholajikkeen, maaperän nurmikon laadun ym. mukainen.
5. Työskentely tylsillä terillä teettää heikon ruohonleikkuutuloksen ja ruohikon leikkaamiseen menee enemmän työtä. Tämä tarkoittaa, että ruohonleikkuri käsittelee pienemmän alueen akun latausten välillä.
6. Lataa akku täyteen vuodenajan päätteeksi ennen talvivarastointia. Jos säilytysaika on pitempi kuin vuosi, ruohonleikkuri on ladattava ennen sen käyttöä uudelleen.

Talvisäilytys

1. Ruohonleikkuri on puhdistettava huolellisesti ennen talvisäilytystä. Lataa akku täyteen ennen säilytykseen laittamista.
2. Säilytä ruohonleikkuria asemassa kuivassa paikassa huurteelta suojaamiseksi, mielellään alkuperäisessä pakkauksessa.
3. Rajajohdon voi jättää maahan. Kun olet poistanut latausaseman, suojaa rajajohdon kaksi päätä kosteudella eristämällä ne sähköteipillä.

Talvisäilytyksen jälkeen

1. Tarkista ja puhdista latauselektrodien päissä hienosti hiovalla liinalla, jos on tarpeen. Jos lataustangot vaikuttavat likaisilta tai syöpyneiltä, puhdista myös ne hiomaliinalla. Tarkista ruohonleikkurin kellon aika ja päivämäärä.
2. Tarkista, onko terien vaihto tarpeen.
3. Tarkista, että terät ja terälevy pyörivät vapaasti.

Tekniset tiedot:

Malli nro.: PORLMW1V2

Jännite:22.2V

Tehonkulutus: 115.44Wh

Tämän tuotteen oikea hävittäminen



Tämä tuotteeseen tai ohjeisiin merkitty symboli tarkoittaa, että sähkölaitteet ja elektroniikka on hävitettävä käyttökänsä päättyessä erillään kotitalousjätteestä. EU:ssa on kierrätystä varten erilliset keruujärjestelmät.

Jos haluat lisätietoja, ota yhteys paikallisiin viranomaisiin tai tuotteen myyneeseen liikkeeseen.

Power International AS,
PO Box 523, N-1471 Lørenskog, Norway

Power Norjassa:
<https://www.power.no/kundeservice/>
P: 21 00 40 00

Expert Tanskassa:
<https://www.expert.dk/kundeservice/>
P: 70 70 17 07

Power Tanskassa:
<https://www.power.dk/kundeservice/>
P: 70 33 80 80

Punkt 1 Tanskassa:
<https://www.punkt1.dk/kundeservice/>
P: 70 70 17 07

Power Suomessa:
<https://www.power.fi/tuki/asiakaspalvelu/>
P: 0305 0305

Power Sverige:
<https://www.power.se/kundservice/>
P: 08 517 66 000

SIKKERHEDSFORANSTALTNINGER:

VIGTIGT

LÆS DISSE VEJLEDNINGER OMHYGGELIGT FØR BRUG
BEHOLD DEM TIL SENERE REFERENCE.

ADVARSEL:

De grundlæggende sikkerhedsforanstaltninger skal altid overholdes, når du bruger et elektrisk apparat for at reducere risikoen for brand, elektrisk stød og alvorlige personskader.

Beskrivelse af advarselmærkaterne



Advarsel/forsigtighed.



De drejende knive kan forårsage alvorlige personskader. Placer ikke dine hænder eller fødder i nærheden af dem, når plæneklipperen kører.



Farlig spænding.



Hold altid plæneklipperen flad på jorden, når den klipper. Den må ikke vippes eller løftes op. Dette kan gøre, at plæneklipperen slynger med sten.



Ingen må køre på plæneklipperen, og undgå at børn eller kæledyr køre på plæneklipperen.



stop

Forsigtig: Vent, indtil knivene holder op med at dreje, når maskinen slukkes.



65 dB

L_{WA} Garanteret lydeffektniveau



Læs brugervejledningen.



Fjern pinde, sten og andre genstande på plænen, inden du sætter plæneklipperen i gang.



Græsset må ikke klippes i nærheden af omkringstående personer. De skal være en sikker afstand væk, mindst fem meter.



Smid aldrig li-ion-batterier ud med normalt husholdningsaffald.

- Læs venligst denne vejledning grundigt! Gør dig selv bekendt med betjeningsknapperne, og hvordan maskinen bruges. Du skal vide, hvordan maskinen virker, og hvordan den slukkes med det samme i nødstilfælde.
- Børn må aldrig bruge denne plæneklipper. Voksne, der bruger plæneklipperen, skal være ordentligt uddannet og være fortrolig med, hvordan den virker.
- Sørg for, at der ikke er mennesker, især små børn eller kæledyr i nærheden, når plæneklipperen er i drift.

Personlig sikkerhed:

- Plæneklipperen må kun bruges på græs og græsplæner, som beskrevet i denne vejledning.
- Produktet skal hele tiden holdes uden for børns og kæledyrs rækkevidde.
- Produktet må ikke bruges, når der er andre mennesker i nærheden, især børn.
- Vær opmærksom på, hvad du laver, og brug din sunde fornuft, når du bruger plæneklipperen.
- Brug ikke plæneklipperen, hvis du er træt eller under påvirkning af stoffer, alkohol eller medicin. Dette kan føre til skader og alvorlig personskader.
- Brug beskyttelsesudstyr, såsom sikkerhedsbriller, skridsikre sikkerhedssko og robuste handsker for at reducere risikoen for personskader.
- Produktet må ikke bruges, når du er barfodet eller bruger sko med åben tær.
- Brug passende tøj. Brug ikke løstsiddende tøj eller smykker, og hold hår, tøj og handsker væk fra bevægelige dele.
- Produktet må ikke bruges på stejle skråninger.
- Du må aldrig røre de drejende knive.
- Kør aldrig plæneklipperen over en grussti eller et stenbelagt sted, da dette udgør en alvorlig risiko for slygende sten.
- Kontroller området, hvor plæneklipperen skal bruges, og fjern alle genstande, der kan sætte sig fast eller som kan slynges væk af plæneklipperen, såsom sten og pinde.
- Plæneklipperen må ikke bruges på vådt græs.
- Fjern alle hundelorte før plænen klippes.
- Se knivene og deres skuer efter for skader inden hver brug.
- For at forhindre ubalance, skal beskadigede eller nedslidte dele udskiftes.
- Brug ikke plæneklipperen, hvis dele mangler eller er løse, eller hvis den på nogen måde er blevet ændret uden godkendelse.
- Hold altid din krop, især hænder og fødder, væk fra kniven.
- Advarsel: Kniven fortsætter med at bevæge sig et stykke tid efter motoren er slukket.
- Sørg for, at kniven er stoppet helt før:
 - Fjerner skidt på grund af tilstoppelse
 - Justerer klippehøjden
 - Løfter eller bærer plæneklipperen
 - Vipper plæneklipperen for, at flytte den

- Kontrollerer eller rengør plæneklipperen
- Udfører nogen form for vedligeholdelsesarbejde
- Hvis der opstår intensiv eller usædvanlig vibration, skal du straks slukke for motoren, og - når kniven er stoppet - prøve at finde årsagen.
- Brugeren er ansvarlig for eventuelle ulykker eller skader på andre personer på deres ejendom.
- Dette apparat er ikke beregnet til at blive brugt af personer (herunder børn) med nedsatte fysiske, sansemæssige eller mentale evner, eller med manglende erfaring og viden.
- Plæneklipperen må aldrig ændres på nogen måde.
- Det anbefales, at plæneklipperen programmeres til brug, når området er frit for aktivitet, fx om natten. Dog er nogle dyr som pindsvin og muldvarper, der er aktive om natten, og dette skal tages i betragtning.
- Plæneklipperen må aldrig komme til, at stødde ind i mennesker, dyr eller kæledyr. Hvis der er sandsynlighed for at det sker, skal plæneklipperen standses med det samme.
- Stil ikke nogen genstande oven på plæneklipperen eller dens opladestation.
- Produktet må ikke bruges med en defekt skærm, kliv, skive eller kabinet. Sørg for, at knive, skruer, møtrikker og kabler er fastgjort og ikke er beskadiget. Tilslut aldrig en beskadiget ledning, eller røre ved en beskadiget ledning, før den er afbrudt fra strømforsyningen.
- Produktet må ikke bruges, hvis STOP-knappen ikke virker.
- Plæneklipperen skal altid slukkes, når den ikke er i brug. Motoren starter kun, når den rigtige pinkode er blevet tastet ind.
- Plæneklipperen må ikke bruges, når sprinklere er i brug. Brug tidsplanfunktionen til at sikre, at sprinklerne aldrig tændes, når plænen klippes.
- Metalgenstande i jorden (fx nedgravede elektriske ledninger eller rør) kan få plæneklipperen til at stoppe. En metalgenstand kan forstyrre signalet fra kantkablet, hvilket kan få plæneklipperen til at stoppe.
- Vær opmærksom på, at kæledyr kan grave eller forstyrre kantkablet, så kontroller dette regelmæssigt.
- Vi garanterer ikke at dette produkt er helt kompatibelt med alle andre slags trådløse systemer, såsom fjernbetjening, radiosendere, høresluffer, underjordiske elektriske dyrehegn eller lignende.

Elektrisk sikkerhed:

- Plæneklipperen må ikke bruges i eksplosive omgivelser, fx i nærheden af

brandfarlige væsker, gasser eller støv. Plæneklipperen kan danne gnister, som kan antænde støv eller damp.

- Undgå kropskontakt med jordforbundne overflader, såsom rør.
- Der er en øget risiko for elektrisk stød, hvis din krop er jordforbundet.
- I tilfælde af tordenvejr skal du reducere risikoen for beskadigelse af elektriske dele ved at afbryde ladestationen, strømforsyningen, kant- og styrekablerne.
- Ladestationen og plæneklipperen må ikke håndteres med våde hænder.
- Kontroller regelmæssigt strømforsyningen og ladestationens ledninger for tegn på beskadigelse eller slid.
- Plæneklipperen må ikke udsættes for temperaturer over 80 °C, fx ved at efterlade plæneklipperen i direkte sollys eller i et varmt bagagerum i en bil i længere tid ad gangen.

Batterisikkerhed:

- Dette produkt indeholder li-ion-batterier. Batterier må ikke brændes eller udsættes for høje temperaturer, da dette kan få dem til at eksplodere.
- Efter meget brug eller ved høje temperaturer kan batteriet blive varmt. Lad det køle ned i 30 minutter inden det oplades igen.
- Drift- og opbevaringstemperaturen er 0-50 °C. Temperaturområdet for opladningen er 0-45 °C. En højere temperatur kan beskadige produktet.

Service:

- Kontroller alle synlige monteringskruer og møtrikker, især på knivskiven, for at sikre, at de er spændt ordentligt fast.
- Plæneklipperen og dens ladestation skal regelmæssigt kontrolleres for at sikre, at de er rene og fri for snavs og forhindringer. Bemærk, at nogle havevæsener såsom edderkopper, insekter, snegle og snegle kan lave reder eller ligge i hi i plæneklipperens sprækker. Disse kan tiltrække små væsner/gnavere, der kan beskadige plæneklipperen, hvis de ikke holdes væk.
- Inden du bruger plæneklipperen, eller hvis den har været udsat for stød, skal du se den efter for tegn på slid og beskadigelse, og reparere eller udskifte delene efter behov.
- Brug kun originale reservedele. Dette vil sikre, at plæneklipperen forbliver i en sikker tilstand.
- Forsøg ikke at reparere en beskadiget del på plæneklipperen, medmindre du er kvalificeret til at gøre det.

Tak for dit valg af Point

"Velkommen til Point-familien. Vi startede Point for, at producere fornuftige, brugervenlige produkter, der laver et godt stykke arbejde. Vi håber du får mange års nyttig og problemfri brug af dit nye produkt".

Robotplæneklippere virker ved regelmæssigt at klippe græsset en smule for, at opretholde en indstillet højde. For at gøre dette, skal de kunne klippe græsset flere gange om dagen hver dag. Dette holder græsset i en bestemt længde. Da det regelmæssigt klippe en smule, falder græsset ned på jorden og det samles ikke op. Det afklippede græs bliver med tiden til kompost og fjører kvælstof til plænen. Dette holde græsset grønt og frodigt og forbedre din græsplænes generelle sundhed.

Følgende dele følger med i pakken

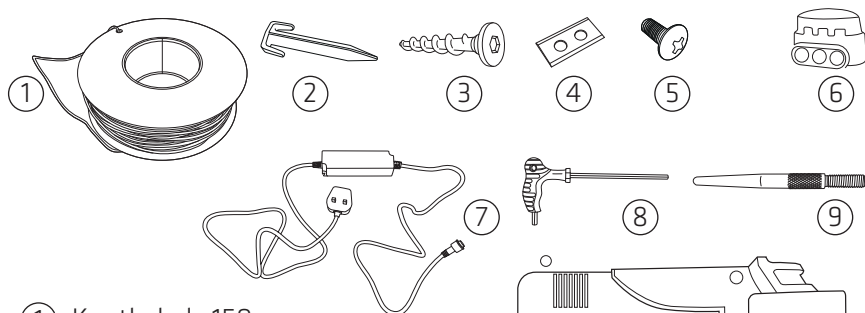

- ① Kantkabel x150m
- ② Pløg til kantkabel x180
- ③ Jorskrue til ladestationen x4
- ④ Knive x9
- ⑤ Skrue til kniv x10
- ⑥ Kabelsplicer x4
- ⑦ Strømforsyning
- ⑧ Unbrakonøgle
- ⑨ Opladningsterminal x2
- ⑩ Opladestation
- ⑪ Robotplæneklipper

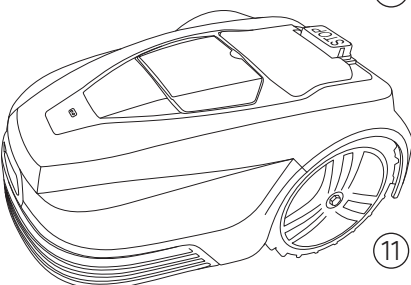

Sådan forberedes din græsplæne til robotplæneklipperen

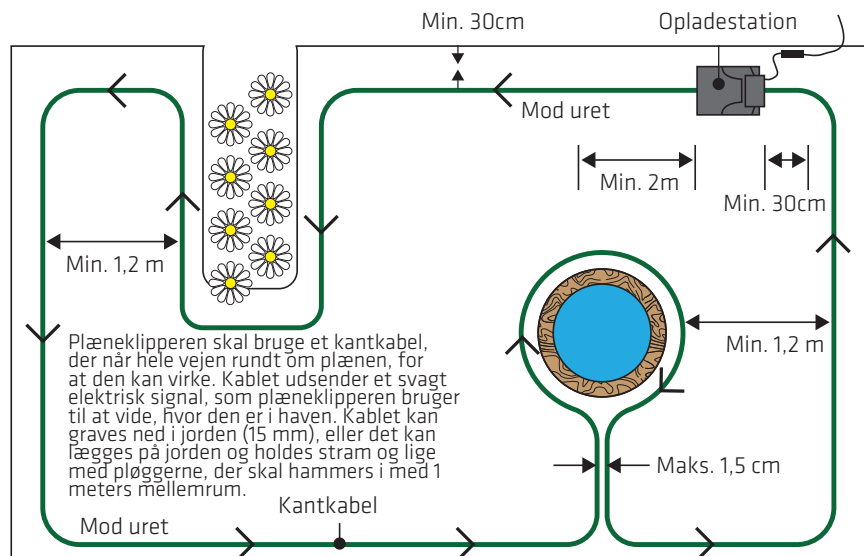

Burede hjørner

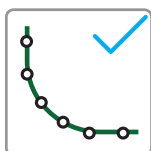

Buede

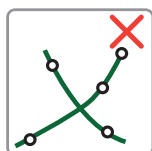

Kablet må ikke krydses

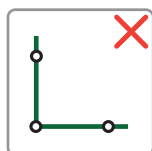

Ingen rette vinkler

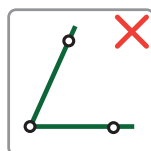

Ingen skarpe vinkler

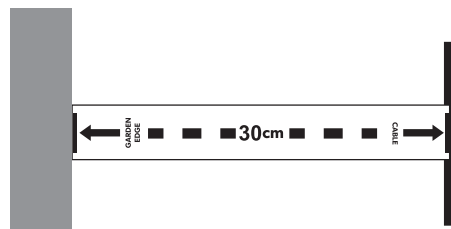

Papkassen har en praktisk lineal på 30 cm, der kan trykkes ud ud, som du kan bruge til at måle plænen.

Der kan være steder på din græsplæne, der vil være udfordrende eller endda umulig for din robotplæneklipper at slå. Plæneklipperen kører ikke ud over kantkablet, som du lægger omkring græsplænen.

Plæneklipperen skifter retning ved kontakt med ting som:

- Stolper og stænger (fx tøjstativer)
- Hegn eller barrierer omkring træer

Men plæneklipperen skal holdes væk fra:

- Udgravede huller
- Træer med udsatte rødder
- Blomsterbede
- Damme og vandinstallationer
- Steder med meget ujævnt terræn.

Kantkablet skal holdes lige og det må aldrig overlappes eller krydses. Ideelt set - medmindre jorden er særlig ujævn - skal det graves højst 20mm ned og fastgøres med pløggerne for, at holde det på plads. Dette kan let gøres med et manuelt kantværktøj. Hvis dette ikke ønskes eller ikke er muligt, skal ledningen sættes fast på jordoverfladen med pløkkerne, med mindst 1 meters mellemrum. På denne måde holdes den fast og lige, så den ikke klippes over af plæneklipperen. Dette er især vigtigt ved skråninger og på ujævnt terræn. Kablet skal placeres mindst 35 cm fra græsplænenes kant. Plæneklipperen overlapper kablet, men den kører ikke ud over kablet.

Der må ikke være skarpe hjørner i kabelføringen og heller ikke nogen rette vinkler. Kurver eller en række ikke-skarpe vinkler er ideel. Plæneklipperen kan registrere et signal fra kablet op til 20 meter væk. Det skal bemærkes, at nogle områder af plænen ikke bliver klippet, såsom ydersiden af kanterne. Disse kan vedligeholdes med en kantklipper. Hvis jorden, hvor kablet skal lægges, er særlig tør og hård, hjælper det at vande plænen grundigt, inden du lægger kablet.

Rettelse eller undgåelse af problematiske områder

Forhindringer, såsom trærodder på græsplænen

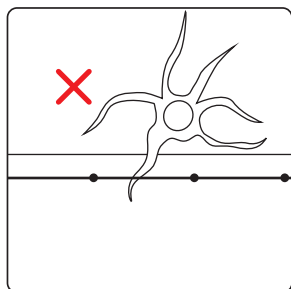

En trærod, der stikker ud i klippeområdet, vil være et problem for plæneklipperen.

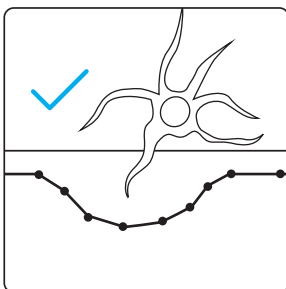

En løsning er at tage føre kablet omkring træroden og lade dette område være uklippet.

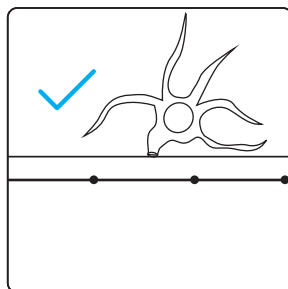

Eller du kan skære træroden ned med en sav og tildække området med jord, så den er jævn, hvorefter området kan være inden for kablet.

Ujævne græsområder

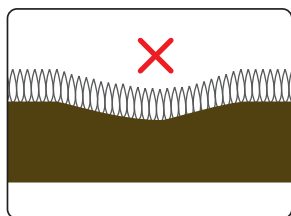

En stejl lille bakke på plænen kan også give problemer, da hjulene kan miste grebet og glide.

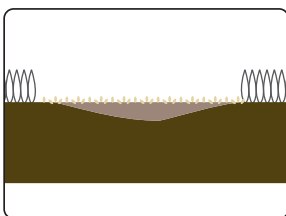

Hvis du ikke vil undgå at klippe dette område, er det værd at fylde området med jord, banke jorden ned og så området med græs.

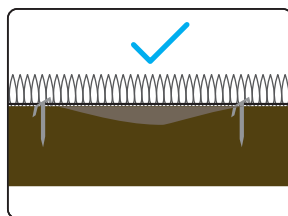

Hvis området er på kantlinjen, kan kablet føres som normalt. Hvis det er inden for klippeområdet, bør det ikke længere være et problem.

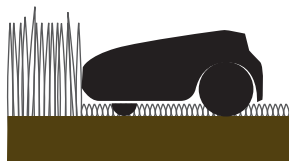

Hvis din plæneklipper kører ind i højt græs, kan sensoren behandle det som en forhindring. Græsset skal være på et rimeligt niveau, før robotplæneklipperen kan fungere ordentligt.

Installering af ladestationen

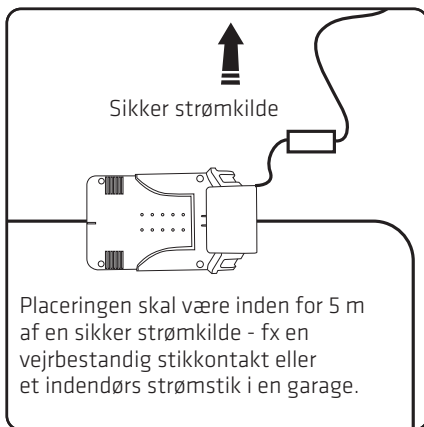
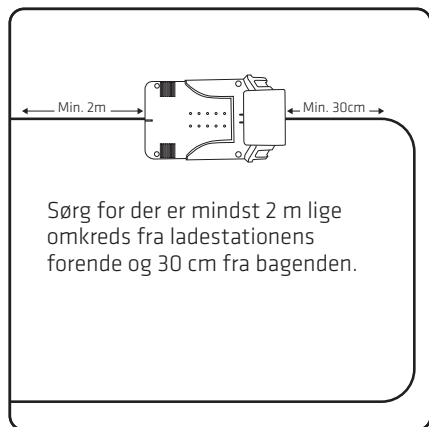

Find et sted med adgang til strøm, og sørg for, at plæneklipperen kan forlade ladestationen mod urets retning. Fastgør ikke pladen med pløkkerne endnu.

Ladestationens placering skal være plan, flad og sikker. Hvis den placeres ved siden af en ustabil kant, kan overfladen glide ned, så ladestationen står skævt. Dette vil være et problem for plæneklipperen, når den kører tilbage til genopladning.

⚠ ADVARSEL: Man kan falde over de trukkede ledninger. Vær forsigtig, når du vælger din placering.

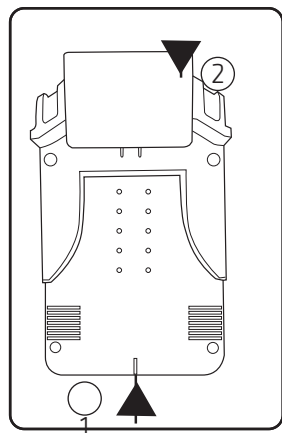

Kantkablet går ind i ladestationens forende (1) og kommer ud på bagenden (2).

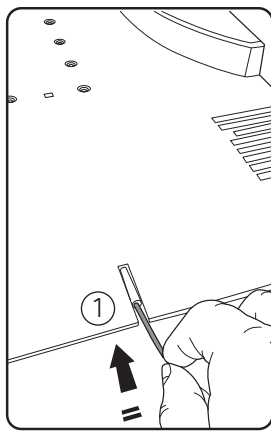

Tryk kantkablet ind i røret på forenden (1) på enheden.

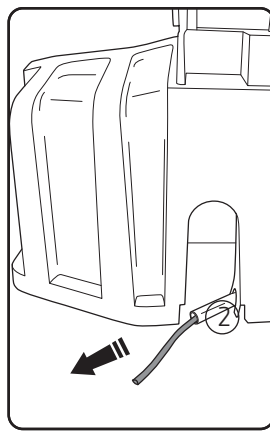

Derefter kommer det ud af røret på bagenden (2).

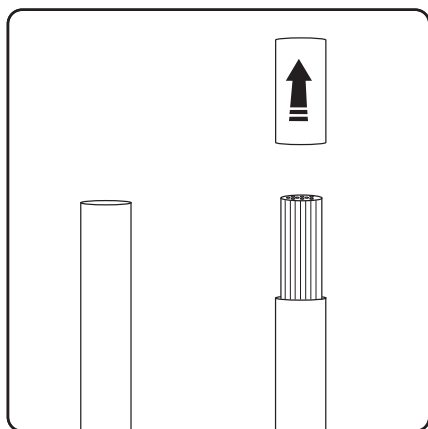

Du skal fjerne plastikhætten på enden af ledningen, før du tilslutter den.

Det kan være nyttigt, at vikke ledningernes ender rundt, så de bedre kan forbindes.

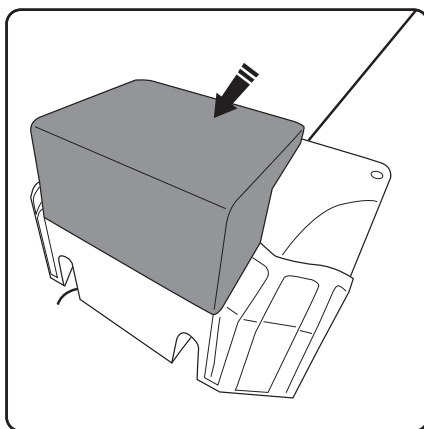

Ladestationen har en krog på bagenden (vist i gråt), der hænger fremad.

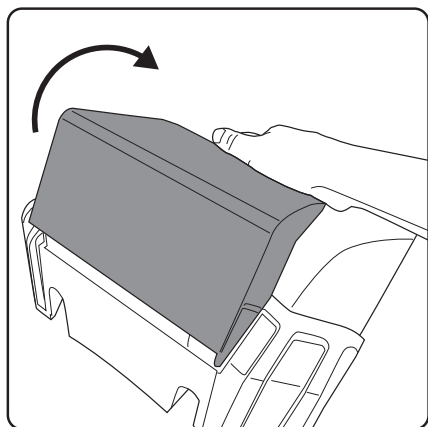

Åbn kabinetet på ladestationen for, at se ledningsklemmerne.

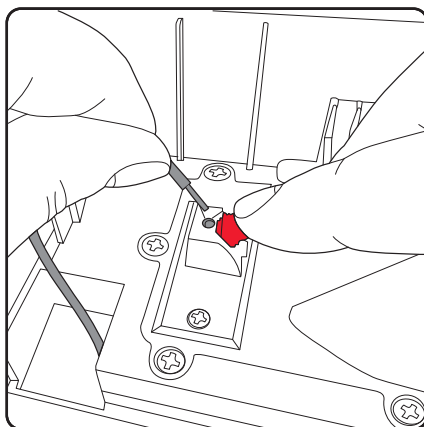

Tryk den røde klemme opad for at se hullet, og sørg for at ledningen sættes helt ind i hullet, før du slipper klemmen og låser ledningen fast.

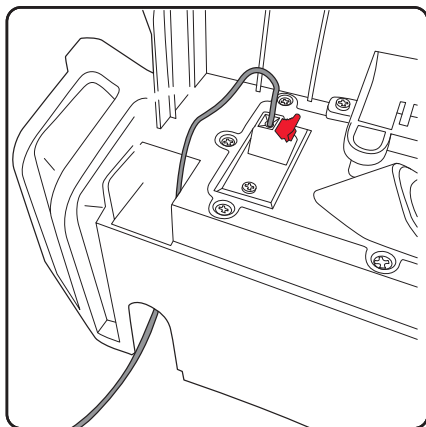

Når du er færdig med at lægge kantkablet, skal det føres tilbage til ladestationen og føres op i enheden og sluttes til den sorte terminal.

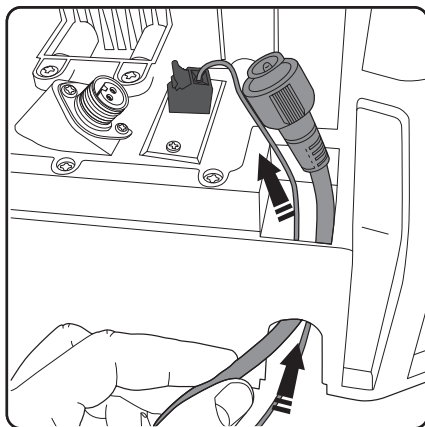

Før strømledningen op gennem den anden side af ladestationen.

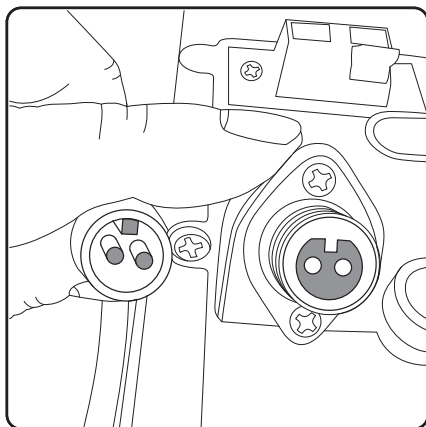

Vær opmærksom på stikket og stikkontakten. Der er en nøgle på stikket, der passer ind i en åbning for, at sikre en korrekt forbindelse.

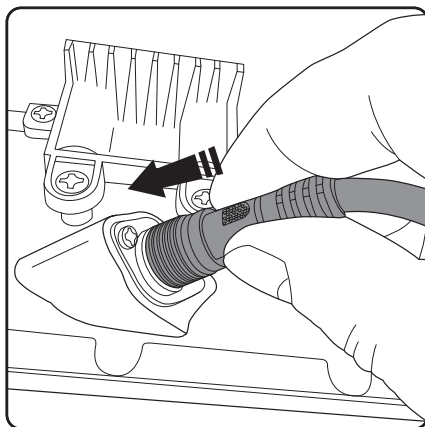

Tryk strømledningen på plads.

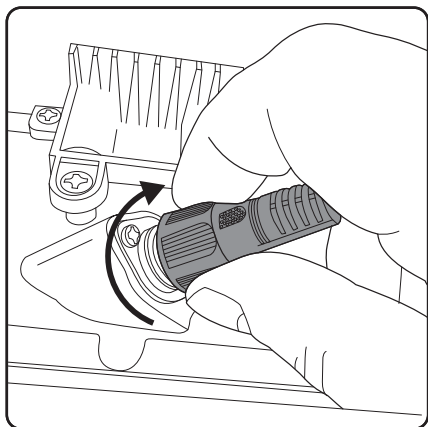

Skru derefter den ydre ring ned for, at fastgøre kablet og sikre forbindelsen.

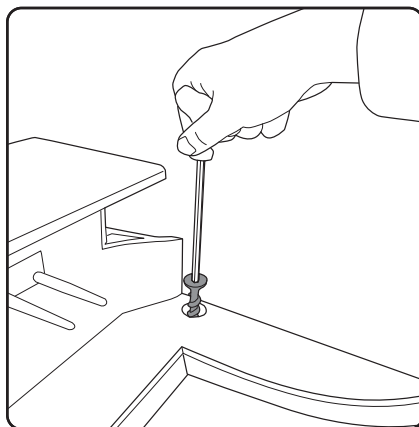

Når ladestationen er tilsluttet ordentligt, kan den spændes fast med de fire medfølgende skrue. Brug unbrakonøglen til at skru dem i, så de flugter med stationens bundplade. Hvis skrueerne stikker ud kan de være i vejen for plæneklipperen.

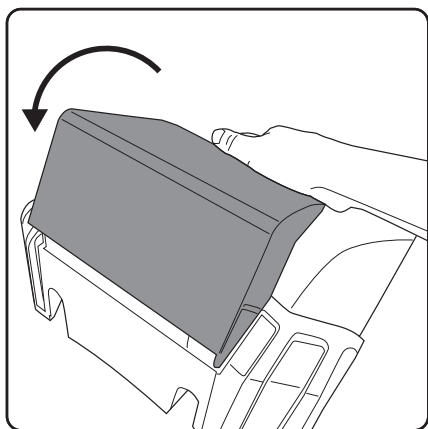

Luk dækslet for, at holde regnen ude.

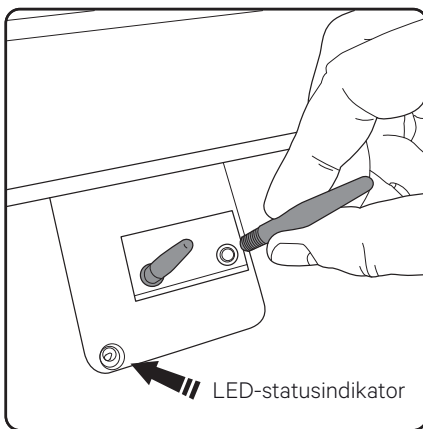

Sørg for, at strømmen er slukket i stikkontakten, og skru de to ladestænger i hullerne lige under dækslet til ladestationen. Bemærk: Det er her LED-statusindikatoren sidder.

Lægning af kantkablet

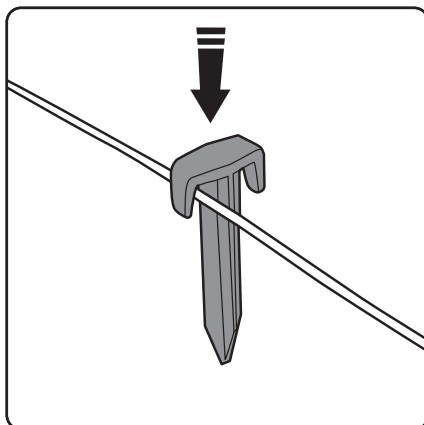
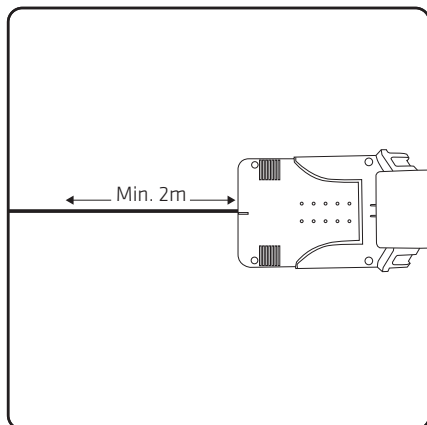

Hold kablet lige i mindst de første 2 meter. Dette er for at give plæneklipperen mulighed for at køre tilbage til ladningstationen i en lige linje.

Anbring pløkkerne med ca. 1 meters mellemrum på et lige og jævnt underlag, med 30-50 cm på skråninger og hjørner. Du skal bruge flere pløkker på ujævne jordoverflader og ved forhindringer.

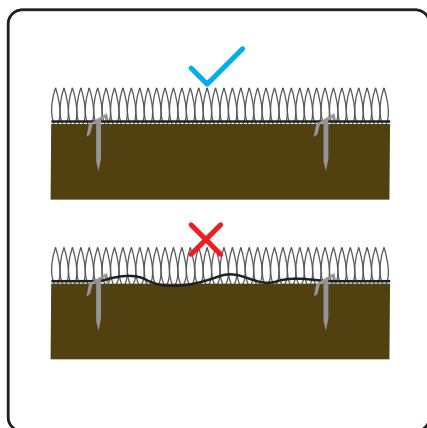

Kantkablet skal sidde tæt fast. Hvis det sidder løst, kan det nemt klippes over af plæneklipperen, når den kører over det.

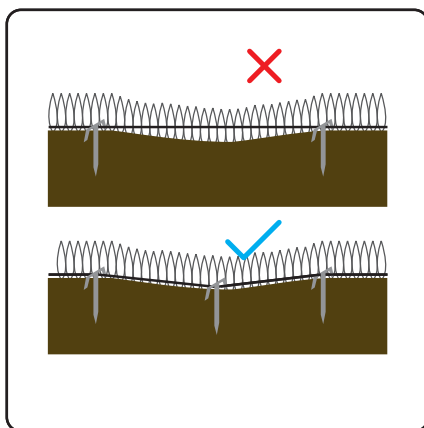

Hvis kablet føres over en moderat hældning på plænen, skal du bruge flere pløkker til at holde kablet fast mod jordoverfladen, eller der er risiko for, at det skæres over.

Sådan bruges plæneklipperen

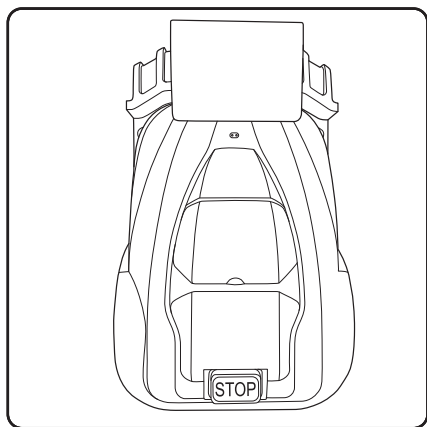

Placer plæneklipperen på ladestationen med hjulene på grebene, og de to stikben helt mod kontakterne foran på plæneklipperen.

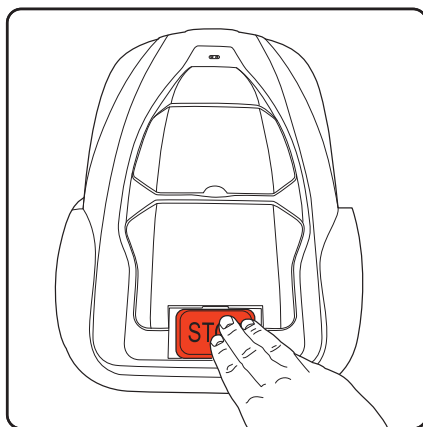

Tryk på STOP-knappen.

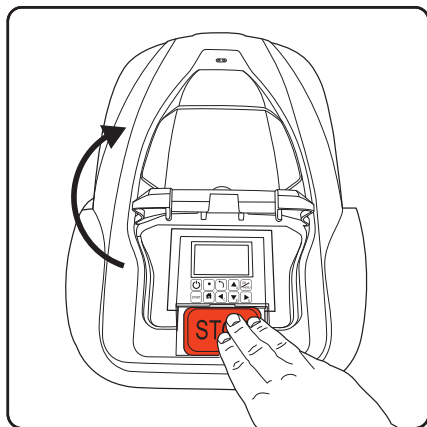

Dette åbner betjeningspanelet og dækslet til LCD-skærmen.

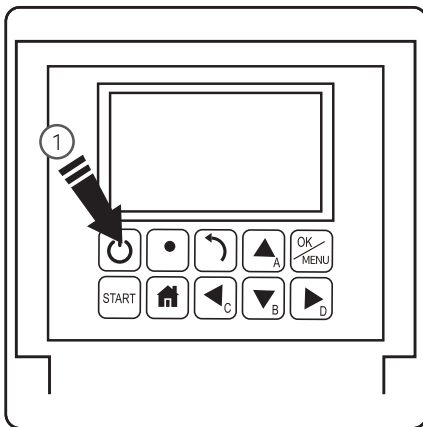

Hold tænd/sluk-knappen (1) nede i tre sekunder for, at tænde LCD-skærmen.

Betjeningspanel

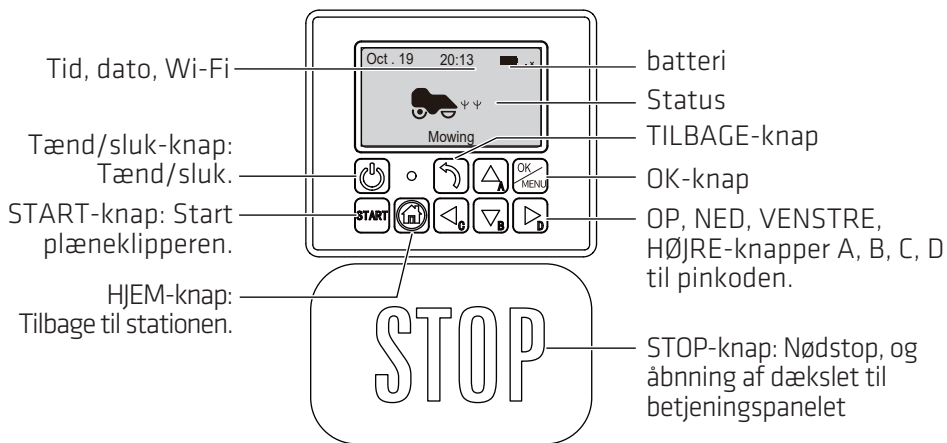

Justering af klippehøjden

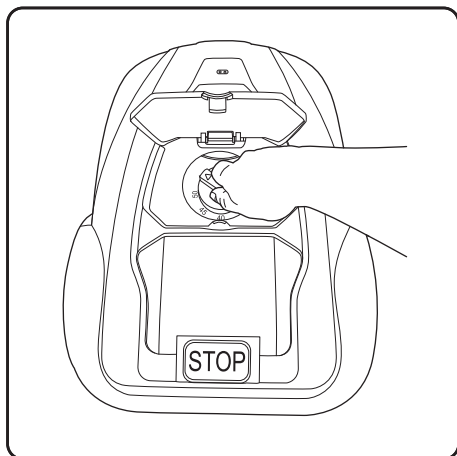

1. Åbn dækslet til justering af klippehøjden.
2. Klippehøjden kan justeres fra 2,5 cm til 5,5 cm ved at dreje justeringsknappen.

Kom godt i gang:

Indstil klippehøjden

Når plænen skal klippes for første gang i sæsonen eller hvis græsset er langt, vådt eller tykt, skal du bruge den højeste indstilling (5,5 cm). Reducer herefter gradvist til den ønskede højde, når hele plænen er blevet klippet. Dette kan tage et par dage eller endda et par uger. Hvis kantkablet er fastgjort til plænen overflade og ikke gravet ned, er det en god ide at lade kablet "sænke" lidt ned i græsplænen. Indtil da anbefales det at bruge en højere klippehøjde. BEMÆRK: Når græsset først klippes, kan der forekomme striper eller ujævnheder mellem, hvor plæneklipperen har klippet og ikke klippet. Dette er normalt, og plænen bliver jævn efter nogle få dage, når hele plænen er blevet klippet.

Førstegangsbrug

Betjeningspanelet beder om at oprette en pinkode, når produktet tændes for første gang. Husk venligst din pinkode.

Når der trykkes på startknappen og klappen lukkes kører plæneklipperen først en runde langs kantkablet, hvorefter den klipper plænen vilkårligt.

Førstegangsbrug

De første klipninger er tilfældige og kan virke til at være unævne, men dette er normalt. Dette udjævnes med tiden, når plæneklipperen har klippet græsset adskillige gange. En mere ønskelig effekt kan opnås på kortere tid ved klipning i zoner og cirkler. Disse metoder forklares på side 21.

Klipning i en ny sæson

Mellem klippesæsonerne, når plæneklipperen ikke kører (i vintermånederne), kan græsset blive ujævnt, og krat kan dannes. Problematiske områder kan løses på samme måde, som når plænen forberedes til en ny sæson.

Status	Betydning
Standby	Plæneklipperen er klar til at starte
Slår græsset	Plæneklipperen klipper automatisk
Cirkel-klipning	Plæneklipperen klipper i spiralform
Kører tilbage	Plæneklipperen kører tilbage til stationen
Opladning	Plæneklipperen oplades
Oplad og start	Plæneklipperen oplades og fortsætter derefter programmet, når opladning er færdig
Nødstop	Plæneklipperen blev stoppet manuelt
Fejl	Plæneklipperen kan ikke køre
Firmware opdatering	Firmwaren opdateres

Tænd

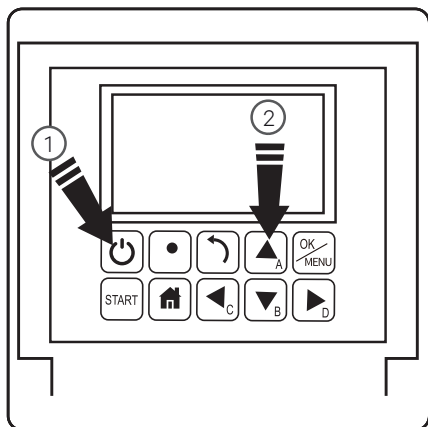

1. Hold tænd/sluk-knappen nede i 3 sekunder.
2. Indtast pinkoden på 4 tegn, som du har oprettet.
3. Plæneklipperen er nu på standby og venter på yderligere instruktioner.

Sluk

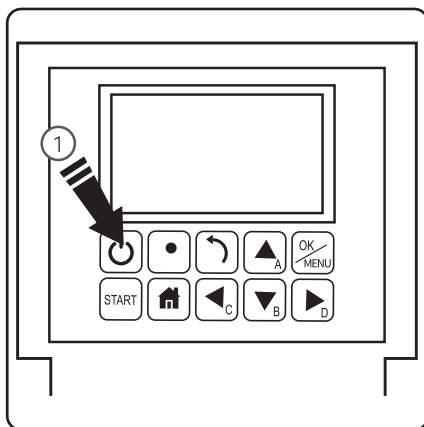

1. Hold tænd/sluk-knappen nede i 3 sekunder.

Start klipning

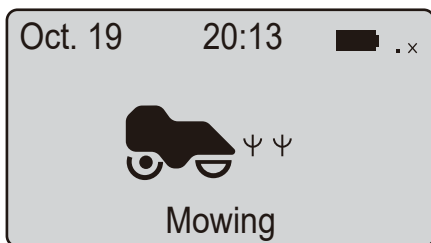

1. Tryk på START-knappen.
2. Luk dækslet for at starte.

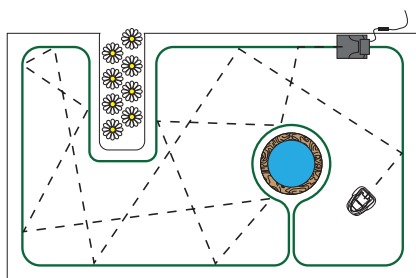

I standardklipperfunktionen kører plæneklipperen vilkårligt rundt på plænen og den skifter retning, hver gang den når kantkablet.

Indstilling af driftstiden

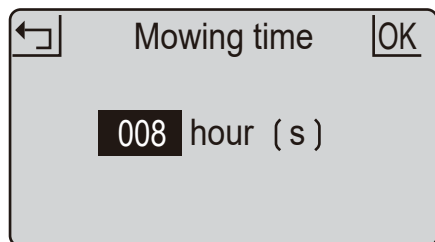

Dette er den tid på dagen, hvor plæneklipperen vil slå græsset. Dette omfatter også opladningstiden. For eksempel, hvis tiden sættes til 8 timer, og plæneklipperen er indstillet til at starte kl. 20.00, vil den køre frem til kl. 04:00 om natten. I denne tidsperiode klipper plæneklipperen muligvis i 1 time, hvorefter den lader op i 2 timer, hvorefter den klipper i 1 time igen, lader op i 2 timer og klipper i en time mere inden den kører tilbage til opladning til næste gang.

1. Tryk på OK-knappen for, at åbne undermenu 1.
2. Vælg 'indstilling' for, at åbne undermenu 2.
3. Vælg 'driftstid'.
4. Indstil driftstiden med knapperne OP og NED. (standardtiden er 8 timer)
5. Tryk på knappen OK for, at bekræfte indstillingen.

Du ønsker muligvis, at stoppe plæneklipperen under drift. For at gøre dette, skal du:

Stop

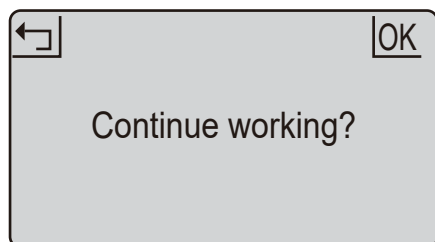

1. Tryk på STOP-knappen.
2. Plæneklipperen stopper med det samme, og betjeningspanelets klap åbnes.
3. Skærmen viser 'nødstop'.
4. Tryk på OK- eller RETURN-knappen.
5. Indtast pinkoden.
6. Hvis plæneklipperen kørte, da der blev trykket på STOP-knappen, viser skærmen 'fortsæt med at køre?'. Du kan derefter enten trykke på OK for, at fortsætte driften, eller du kan trykke på RETURN for, at annullere den.

Tilbage til stationen

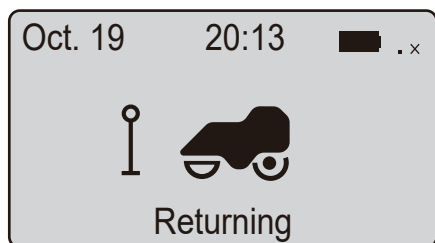

1. Hold HJEM-knappen nede.
2. Luk dækslet, hvorefter plæneklipperen kører tilbage til sin station og lader op.

Opladning

1. Sæt plæneklipperen på stationen (eller hold HJEM-knappen nede).
2. Plæneklipperen lades op til 100% og går derefter på standby.

Plæneklipperens batteri oplades af stationen gennem to ladestifter, der sætter sig i stikkene på plæneklipperen forside. Se regelmæssigt disse huller efter, og sørg for at de er fri for snavs og forhindringer, og at plæneklipperen står rigtigt, når den kører ind i ladestationen. Ujævn jord ved indgangen kan gøre, at plæneklipperen står forkert, så stikkene passer sammen. Hvis dette sker, og der ikke regelmæssigt oprettes en positiv forbindelse, anbefales det at udjævne jorden eller flytte stationen til et mere passende område.

Tidsplan

1. Tryk på OK-knappen for, at åbne undermenu 1.
2. Vælg 'Tidsplan'.
3. Tryk på OK-knappen for, at vælge den ønskede dag.
4. Brug knapperne OP, NED, VENSTRE og HØJRE til, at indstille start- og sluttiderne.
5. Tryk på knappen OK for, at bekræfte dag-indstillingen.
6. Gentag trin 3 til 5 for, at fuldføre ugeplanen.
7. Tryk på knappen OK for, at bekræfte uge-indstillingen.



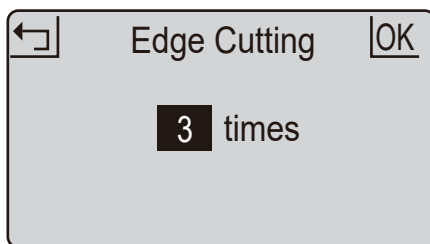

Dette giver dig mulighed for at ændre tidsplanen for forskellige ugedage, fx hvis du vil undgå at klippe på en given dag, fordi det vil forstyrre en anden planlagt aktivitet i haven.



Kantklipping

1. Tryk på OK-knappen for, at åbne undermenu 1.
2. Vælg "Indstilling" for, at åbne undermenu 2.
3. Vælg "Kantklipping".
4. Vælg, hvor mange gange om ugen produktet skal køre. Vælg mellem 1-5 gange. (Standardindstillingen er 3 gange)
5. Tryk på OK for, at bekræfte indstillingen.

Zone

	Dst (m)	pct (%)
 Z1	8	100
 Z2	----	--
 Z3	----	--
 Z4	----	--
 Z5	----	--

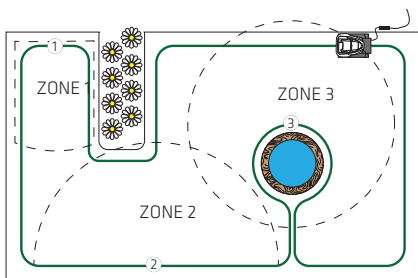

1. Tryk på OK-knappen for, at åbne undermenu 1.
2. Vælg 'zone'.
3. Tryk på OK for, at vælge den ønskede zone.
4. Tryk på knapperne OP, NED, VENSTRE og HØJRE for, at vælge afstand og procent.
5. Tryk på knappen OK for, at bekræfte hver zone.
6. Gentag trin 3 til 5.
7. Tryk på OK for, at bekræfte indstillingerne til alle zonerne.

Du kan lave op til 5 zoner i haven. På denne måde kan du bestemme hvilke områder, der skal klippe mere og hvilke der skal klippe mindre. En zone indstilles af hvor langt et punkt er væk, målt langs kantkablet fra hovedstationen. Afstanden skal være 0 til 200 m, og procenterne skal være op til 100%, ellers kan indstillingen ikke gennemføres.

Cirkel-klipping

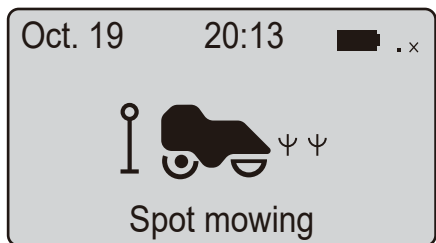

1. Stil plæneklipperen på plænen.
2. Tryk på OK-knappen for, at åbne undermenu 1.
3. Vælg "Cirkel-klipping".
4. Luk dækslet for at starte.

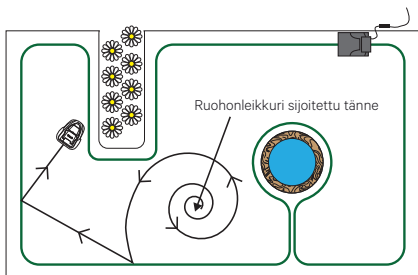

Plæneklipperen skal placeres inden for kantkablet, hvorefter cirke-funktionen klipper i et relativt ensartet spiralmønster. Dette er nyttigt, hvis du hurtigere vil klippe et bestemt område eller rydde græs fra den første klipping.

Regnfunktion

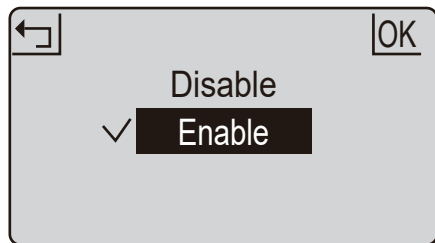

Regnfunktionen har en indstilling, der gør at plæneklipperen fortsætter med at køre i regnen.

ADVARSEL, undgå at bruge denne funktion i kraftigt regn og stormvejr. Vådt græs belaster plæneklipperen mere, og klippetiden bliver kortere. I nogle tilfælde kan plæneklipperen muligvis ikke køre tilbage til ladestationen i regnvejr.

1. Tryk på OK-knappen for, at åbne undermenu 1.
2. Vælg 'indstilling' for, at åbne undermenu 2.
3. Vælg 'regnfunktion'.
4. Tryk på OP- og NED-knapperne for, at slå regnfunktionen til.
5. Tryk på OK for at bekræfte indstillingen.

Indstilling af sprog og tid/dato

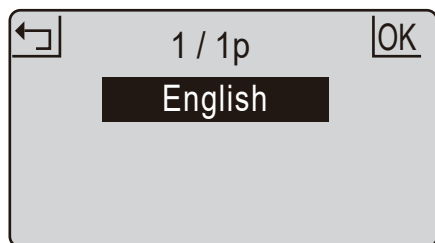

1. Tryk på OK-knappen for, at åbne undermenu 1.
2. Vælg 'indstilling' for, at åbne undermenu 2.
3. Vælg 'Sprog'.
4. Brug OP- og NED-knapperne til, at vælge det ønskede sprog.
5. Tryk på OK for at bekræfte indstillingen.

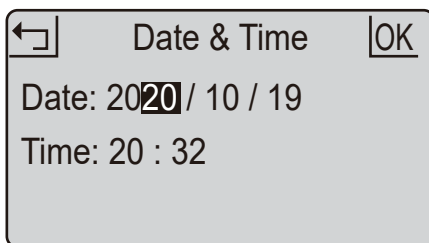

1. Tryk på OK-knappen for, at åbne undermenu 1.
2. Vælg 'indstilling' for, at åbne undermenu 2.
3. Vælg 'dato og tid'.
4. Brug knapperne OP, NED, VENSTRE og HØJRE til, at indstille datoen og klokkeslæt.
5. Tryk på OK for at bekræfte indstillingen.

Indstil datoen og klokkeslættet omhyggeligt, så du sikrer en nøjagtig planlægning.

Pinkode

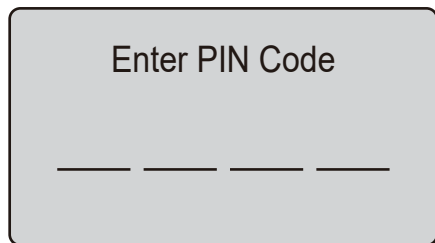

Enter PIN Code

1. Pinkoden skal indtastes, når plæneklipperen tændes. Tryk på STOP-knappen, inden du sletter en fejltilstand og skifter pinkoden.
2. Hvis pinkoden er forkert, viser skærmen 'Forkert pinkode, prøv igen'.
3. Hvis pinkoden indtastes forkert 3 gange, låses skærmen i 15 sekunder. Låsetiden fordobles for hver gang pinkoden indtastes forkert.

Nulstilling til fabriksindstillinger

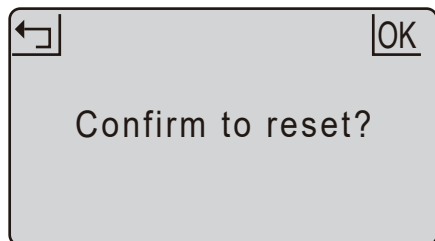

← OK

Confirm to reset?

1. Tryk på OK-knappen for, at åbne undermenu 1.
2. Vælg 'indstilling' for, at åbne undermenu 2.
3. Vælg 'fabriksindstilling'.
4. Skærmen viser 'Bekræft nulstilling?'
5. Tryk på knappen OK for at bekræfte.

Ændring af pinkoden

UP= 'A'	DOWN= 'B'
LEFT= 'C'	RIGHT= 'D'
Old : _ _ _ _	
New : _ _ _ _	
Confirm: _ _ _ _	

1. Tryk på OK-knappen for, at åbne undermenu 1.
2. Vælg 'indstilling' for, at åbne undermenu 2.
3. Vælg 'skift pinkode'.
4. Indtast den originale pinkode.
5. Indtast en ny pinkode.
6. Indtast den nye pinkode igen. Hvis 'Adgangskoderne er ikke ens' vises, skal du indtaste adgangskoderne igen.
7. Tryk på knappen OK for at bekræfte.

Fejllog

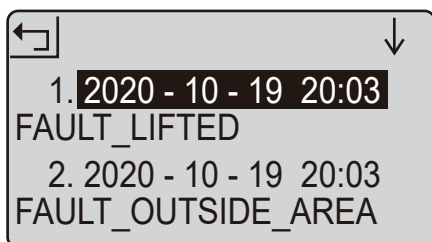

← ↓

1. 2020 - 10 - 19 20:03
FAULT_LIFTED

2. 2020 - 10 - 19 20:03
FAULT_OUTSIDE_AREA

1. Tryk på OK-knappen for, at åbne undermenu 1.
2. Vælg 'indstilling' for, at åbne undermenu 2.
3. Vælg 'information' for, at åbne undermenuen 3.
4. Vælg 'fejllog'.
5. De sidste 10 optagelser (herunder dato, tid og fejlmeddelelse) vises.

Hvis en funktionsfejl opstår, registrerer fejllogfilen alle handlingerne, og den kan bruges til servicevedligeholdelse og fejlfinding.

Driftslog

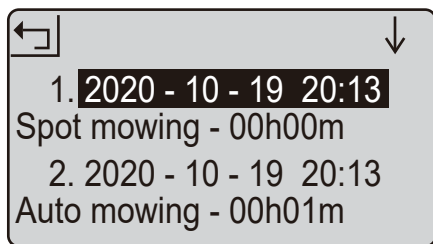

1. ryk på OK-knappen for, at åbne undermenu 1.
2. Vælg 'indstilling' for, at åbne undermenu 2.
3. Vælg 'information' for, at åbne undermenuen 3.
4. Vælg 'driftslog'.
5. De sidste 10 optagelser (herunder dato, klokkeslæt og driftstilstand og driftstid) vises.

Energibesparing

Baggrundslyset slukker efter 2 minutter, og plæneklipperen slukker automatisk efter 8 minutter.

Lysindikator

Baggrundslyset slukker efter 2 minutter, og plæneklipperen slukker automatisk efter 8 minutter.

Lysindikatoren på ladestationen

Lyser rød

Blinker blå

Lyser blå

Status

Kantkablet er gået i stykker

Plæneklipperen lader op

Loop-signalet er normalt eller plæneklipperen er ladet helt op

Undermenu 1	Undermenu 2	Undermenu 3
Cirkel-funktion		
Tidsplan		
Zone		
Indstilling	Drifttid	
	Regnfunktion	
	Wi-Fi-indstilling	
	Skift pinkode	
	Dato og tid	
	Sprog	Engelsk
		Norsk
		Svenska
		Dansk
		Osv.
Information	Om	
	Fejllog Driftslog	
Nulstilling til fabriksindstillinger		
Kantklipping		

Reparation af kantkablet

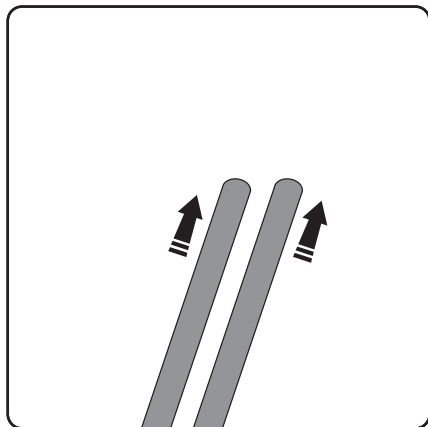

Hvis kantkablet bliver klippet over eller på anden måde går i stykker, begynder indikatoren på ladestationen at lyse rød. Herefter skal du finde stedet, hvor kablet er gået i stykker og reparer det med de medfølgende splejningsklemmer. Træk først noget af kablet op, så du har noget af give af.

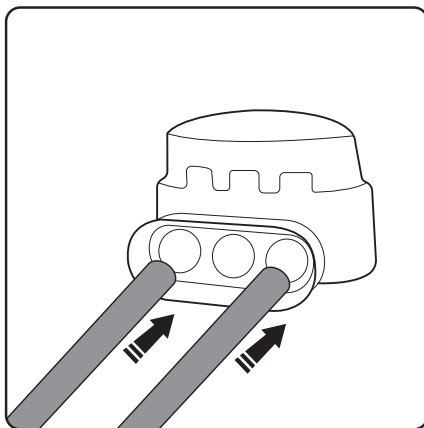

Tryk hver ende af kablet et par centimeter ind i enden af klemmen. Kablerne skal stikes lige ind.

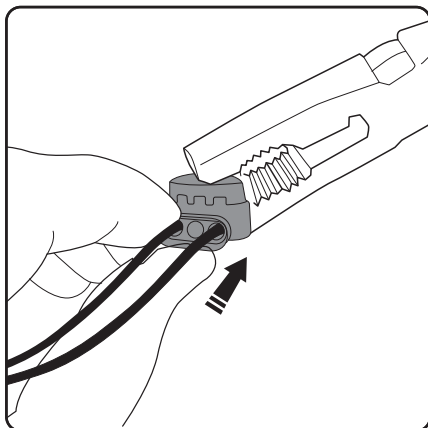

Brug en tang til at klemme tappen på de indsatte kabler, så du laver en solid forbindelse mellem dem.

Udskiftning af knivene

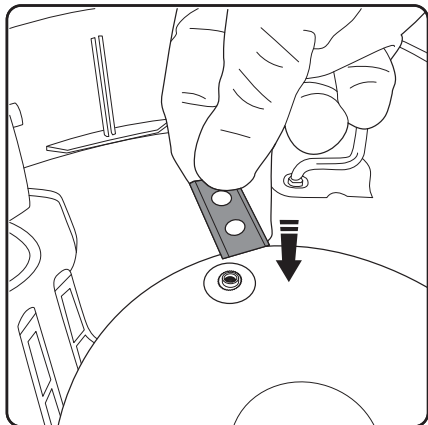

1. Sluk for plæneklipperen.
2. Tag beskyttelsehandsker på.
3. Vend plæneklipperen om på hovedet.
4. Placer kniven over det hævede skruerul.

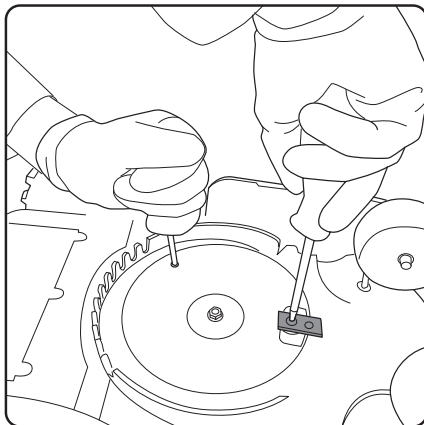

1. Brug en anden skruetrækker til, at sætte knivskiven på, når den gamle kniv fjernes, og den nye fastgøres.
2. Brug en stjerneskruetrækker til at stramme skruen, der holder kniven fast til skiven. Kniven skal kunne dreje frit efter montering. Gør det samme på de andre knive.

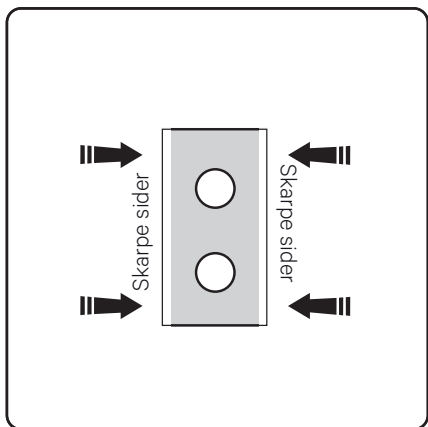

Vend hver kniv ved at dreje det rundt eller vende det, indtil alle skarpe sider er slidt ned og alle fire sider af knivene er brugt op. Når alle siderne på knivene er brugt op, skal du skifte alle knivene.

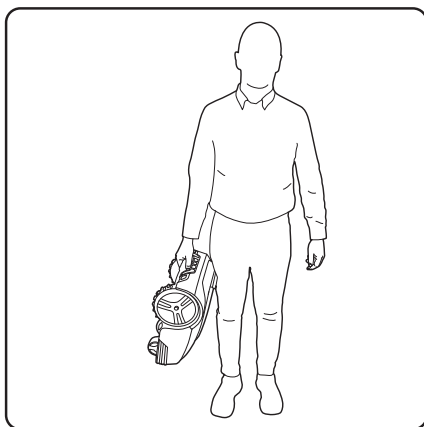

Bær plæneklipperen i håndtaget mellem de to baghjul med knivene rettet udad og væk fra dine ben.

Fejlfinding

Fejlmeddelelse	Årsag	Løsning
Plæneklipperen er udenfor	Plæneklipperen er uden for kantkablet.	Placer plæneklipperen indenfor kantkablet.
Plæneklipperen er blevet løftet	Plæneklipperen er blevet løftet væk fra jorden.	Flyt plæneklipperen til en flad del af plænen.
Plæneklipperen er blevet vippet	Plæneklipperen er blevet vippet for meget.	Flyt plæneklipperen til en flad del af plænen.
Plæneklipperen er væltet på hovedet	Plæneklipperen er på hovedet.	Vend plæneklipperen om igen.
Plæneklipper er fanget	Plæneklipperen er fanget i en forhindring.	Fjern forhindringen.
Loop-signalet er gået tabt	Strømforsyning eller kablet er ikke forbundet til stationen, eller kablet er gået i stykker.	Kontroller strømforsyningen, og kontroller at stationen og kablet er tilsluttet ordentligt. Find stedet, hvor kablet er gået i stykker, og reparer det med et splejningsstik.
Motorfejl	Bladmotoren eller drivmotoren sidder fast. Motoren er overbelastet.	Fjern græsset eller jorden fra klippe- og drivhjulene. Klip alt højt eller tykt græs med en almindelig plæneklipper.
Høj temp	Batteritemperaturen er for høj.	Vend indtil temperaturen er normal igen.
Unormalt batteri	Batteriet er beskadiget.	Ring til servicecentret.

Hvis plæneklipperen sidder fast på et sted og hjulene drejer, er årsagen normalt ujævn eller våd jord eller begge dele. Løsningen er at tilføje jord for, at udjævne jorden, så du sikrer god dræning af plænen inden klipning. Undgå også, at klippe i kraftig regn, eller hvis der er meget vand på græsplænen.

Hvis kantkablet er forbundet til de forkerte terminaler, så signalet er med uret ikke mod uret, vil plæneklipperen forsøge at køre udenfor kablet og ikke blive inden for kantkablet. Hvis plæneklipperen konstant forlader området, skal du bytte om på kablerne i ladestationen (byt kablerne mellem de røde og sorte stik).

Vedligeholdelse

1. Plæneklipperen skal ses efter og rengøres mindst en gang om ugen.
2. Første gang du bruger plæneklipperen, skal knivskiven, beskyttelseskiven og knivene ses efter hver måned.
3. Det er vigtigt, at knivene og knivskiven kan dreje frit.
4. Knivkanterne må ikke blive beskadiget. Knivens levetid afhænger af typen af græs, jord, græsplæne osv.
5. Hvis plæneklipperen kører med sløve knive giver det et dårligt klippesultat, og der kræves mere kraft til at klippe græsset. Dette betyder, at plæneklipperen dækker et mindre område mellem hver batteriopladning.
6. Batteriet skal lades helt op i slutningen af sæsonen inden vinteropbevaring. Hvis opbevaringstiden er over et år, skal du genoplade plæneklipperen, før du bruger den igen.

Vinteropbevaring

1. Plæneklipperen skal rengøres omhyggeligt inden vinteropbevaring. Oplad batteriet helt inden opbevaring.
2. Opbevar plæneklipperen på stationen og placer den på et tørt sted for at beskytte mod frost. Den skal helst opbevares i originalemballagen.
3. Kantkablet kan efterlades i jorden. Efter fjernelse af ladestationen, skal de to ender af kantkablet beskyttes mod fugt ved, at vikle dem ind i elektrisk tape.

Efter vinteropbevaring

1. Kontroller og rengør enderne af opladningselektroderne med fin slibende materiale, hvis nødvendigt. Hvis ladeledningerne ser beskidte eller er rustne, skal du også rengøre dem med et slibende materiale. Kontroller klokkeslættet og datoen på plæneklipperen.
2. Kontroller, om knivene skal udskiftes.
3. Sørg for, at knivene og knivskiverne kan dreje frit.

Specifikationer:

Model nr.: PORLMW1V2

Spænding: 22.2V

Strømforbrug: 115.44Wh

Korrekt bortskaffelse af dette produkt



Dette symbol på produktet eller i vejledningen betyder, at det udtjente elektriske eller elektroniske udstyr ikke må bortskaffes sammen med husholdningsaffald. I EU-lande findes der separate genbrugsordninger.

Kontakt de lokale myndigheder eller forhandleren for yderligere oplysninger.

Power International AS,
PO Box 523, N-1471 Lørenskog, Norway

Power Norge:
<https://www.power.no/kundeservice/>
T: 21 00 40 00

Expert Danmark:
<https://www.expert.dk/kundeservice/>
T: 70 70 17 07

Power Danmark:
<https://www.power.dk/kundeservice/>
T: 70 33 80 80

Punkt 1 Danmark:
<https://www.punkt1.dk/kundeservice/>
T: 70 70 17 07

Power Finland:
<https://www.power.fi/tuki/asiakaspalvelu/>
T: 0305 0305

Power Sverige:
<https://www.power.se/kundservice/>
T: 08 517 66 000

SKYDDSÅTGÄRDER:

VIKTIGT

LÄS ALLA DESSA ANVISNINGAR FÖRE ANVÄNDNING OCH BEHÅLL DEM FÖR FRAMTIDA ANVÄNDNING.

VARNING:

Grundläggande säkerhetsåtgärder bör alltid följas när du använder en elektrisk apparat för att minska risken för brand, elchock eller allvarlig personskada.

Beskrivning av varningsetiketter



Varning/försiktighet.



De roterande bladen kan orsaka allvarliga skador. Placera inte dina händer eller fötter i närheten av dem medan gräsklipparen är igång.



Farlig spänning.



Håll alltid gräsklipparen plant mot marken vid klippning. Luta den inte eller lyft upp den. Detta kan leda till att stenar slungas ut.



Åk inte på gräsklipparen eller låt barn eller husdjur göra det.



Försiktighet! Vänta tills bladen slutar rotera efter avstängning.



Garanterad ljudeffektnivå



Läs bruksanvisningen.



Rensa pinnar och stenar eller andra föremål från gräsmattan innan du börjar klippa.



Klipp inte nära åskådare. De ska vara ett säkert avstånd, minst fem meter.



Släng inte Li-jon-batterier med vanligt hushållsavfall.

- Läs denna handbok noggrant. Bekanta dig noga med kontrollerna och korrekt användning av maskinen. Du bör veta hur maskinen fungerar och hur du stänger av den omedelbart i en nödsituation.
- Låt aldrig barn använda denna gräsklippare. Vuxna som använder den ska vara ordentligt utbildade och känna till hur den fungerar.
- Kontrollera att det inte finns några människor, särskilt små barn eller husdjur i närheten när gräsklipparen är i drift.

Personlig säkerhet:

- Använd endast gräsklipparen på gräs och gräsmattor enligt beskrivningen i denna handbok.
- Förvaras utom räckhåll för barn och djur.
- Använd inte när det finns andra människor, särskilt barn, i närheten.
- Var uppmärksam, se vad du gör och använd sunt förnuft när du använder gräsklipparen.
- Använd inte gräsklipparen när du är trött eller påverkad av droger, alkohol eller medicin. Detta kan leda till allvarlig personskada.
- Använd personlig skyddsutrustning som skyddsglasögon, hals säkra skyddsskor och robusta handskar för att minska risken för personskador.
- Använd inte när du är barfota eller bär skor med öppen tå.
- Klä dig på rätt sätt. Bär inte lösa kläder eller smycken och håll hår, kläder och handskar borta från rörliga delar.
- Använd inte i mycket branta sluttningar.
- Rör aldrig vid det roterande bladet.
- Kör aldrig gräsklipparen över en grusväg eller stenig plats eftersom det finns en allvarlig risk för flygande stenar.
- Kontrollera området där gräsklipparen ska användas och ta bort föremål som kan fastna eller slungas ut från gräsklipparen, som stenar och pinnar.
- Undvik att använda gräsklipparen på vått gräs.
- Ta bort all hundlort innan du klipper.
- Kontrollera skärverktygen och deras fästelement visuellt för eventuella skador före varje användning.
- För att förhindra obalans bör skadade eller slitna delar bytas ut.
- Använd inte gräsklipparen om delar saknas eller är lösa, eller om den har genomgått några obehöriga ändringar.
- Håll din kropp, särskilt händer och fötter, borta från bladet hela tiden.
- Varning, bladet fortsätter att röra sig ett tag efter att motorn stängts av.
- Kontrollera att bladet har stannat helt innan du:
 - tar bort ett hinder
 - justerar klipphöjden
 - lyfter eller bär gräsklipparen
 - lutar gräsklipparen för att flytta den
 - kontrollerar eller rengör gräsklipparen
 - utför underhåll

- Om någon intensiv eller ovanlig vibration skulle uppstå, stäng av motorn omedelbart och efter att bladet har slutat röra sig, identifiera orsaken.
- Operatören ansvarar för olyckor eller skador på andra personer på deras egendom.
- Denna apparat är inte avsedd att användas av personer (inklusive barn) med nedsatt fysisk, sensorisk eller mental förmåga eller som saknar erfarenhet eller kunskap.
- Modifiera aldrig gräsklipparen på något sätt.
- Det rekommenderas att gräsklipparen programmeras för användning när området är fritt från aktiviteter, till exempel på natten. Men vissa djur som igelkottar och mullvadar är aktiva på natten och detta bör beaktas.
- Gräsklipparen får aldrig kollidera med människor eller djur och husdjur. Om det finns en sannolikhet för en sådan händelse bör gräsklipparen stoppas omedelbart.
- Lägg inte något ovanpå gräsklipparen eller dess laddstation.
- Använd den inte med ett defekt skydd, blad, skiva eller hölje. Kontrollera att bladen, skruvarna, muttrarna och kablarna är ordentligt fastsatta och oskadade. Anslut aldrig en skadad elkabel eller rör vid en skadad kabel förrän den har kopplats bort från strömförsörjningen.
- Använd inte produkten om STOP-knappen inte fungerar.
- Stäng alltid av gräsklipparen när den inte används. Motorn startar först efter att rätt PIN-kod har angetts.
- Klipp aldrig när sprinklers är ingång. Använd funktionen för schemaläggning för att säkerställa att sprinklers aldrig aktiveras under klippning.
- Metallföremål i marken (till exempel nedgrävda elektriska kablar eller rör) kan få gräsklipparen att stanna. Ett metallföremål kan orsaka störningar i slingsignalen, vilket kan leda till stopp.
- Tänk på att husdjur kan gräva i eller störa avgränsningskabeln, så kontrollera den regelbundet.
- Vi garanterar inte fullständig kompatibilitet med denna produkt och alla andra typer av trådlösa system såsom fjärrkontroller, radiosändare, hörapparater, underjordiska elektriska djurstaket eller liknande.

Elsäkerhet:

- Använd inte gräsklipparen nära explosivt material, t.ex. i närheten av brandfarliga vätskor, gaser eller damm. Gräsklippare kan ibland skapa gnistor som kan antända damm eller ånga.
- Undvik kroppskontakt med jordade ytor, t.ex. rör.

- Det finns en ökad risk för elektrisk stöt om din kropp är jordad.
- Vid åska, minska risken för skador på elektriska komponenter genom att koppla bort laddstationen, strömförsörjningen och begränsningskabeln.
- Hantera inte laddstationen eller gräsklipparen med våta händer.
- Kontrollera regelbundet kablarna för strömförsörjning och laddstation för skador eller förslitningar.
- Utsätt inte gräsklipparen för temperaturer över 80 °C, till exempel genom att lämna gräsklipparen i direkt solljus eller i ett hett bagageutrymme i en bil under längre perioder.

Batterisäkerhet:

- Denna produkt innehåller Li-jon-batterier. Förbränn inte batterier eller utsätt dem för höga temperaturer, det kan orsaka en explosion.
- Efter hård användning eller i höga temperaturer kan batteriet bli varmt. Låt det svalna i 30 minuter innan det laddas igen.
- Drift- och lagringstemperatur är 0-50 °C / 32-122 °F. Temperaturområdet för laddning är 0 - 45 °C / 32-113 °F. Högre temperaturer kan skada produkten.

Service:

- Kontrollera alla synliga fästskruvar och muttrar, särskilt på bladskivan, för att säkerställa att de är ordentligt åtdragna.
- Gräsklipparen och dess laddstation bör regelbundet kontrolleras för att säkerställa att de är rena och fria från skräp och hinder. Observera att vissa trädgårdsdjur som spindlar, insekter och sniglar kan bo eller vila i gräsklipparens sprickor. Dessa kan locka smådjur/gnagare som kan skada gräsklipparen om de inte motarbetas.
- Kontrollera om det finns tecken på slitage och skador innan du använder gräsklipparen och reparera eller byt ut delar efter behov.
- Använd endast originaldelar. Detta säkerställer att gräsklipparen förblir i ett säkert skick.
- Försök inte reparera en skadad del på gräsklipparen om du inte är kvalificerad att göra det.

Tack för att du valde Point

“Välkommen till Point-familjen. Vi startade Point för att skapa praktiska och lättanvända produkter som gör ett bra jobb och vi hoppas att du får många års problemfri prestanda från din nya produkt.”

Robotgräsklippare fungerar genom att göra regelbundna små klippningar av gräset för att bibehålla en inställd höjd. För att göra detta måste de kunna klippa gräset flera gånger om dagen varje dag. Detta kommer att hålla gräset under kontroll. Eftersom den regelbundet skär små mängder faller det klippta gräset till marken och samlas inte upp. Med tiden kommer dessa små klipp att komposteras och addera kväve till gräsmattan. Så småningom kommer detta att hålla gräset grönt och frodigt och förbättra gräsmattans allmänna hälsa.

Vad finns i förpackningen

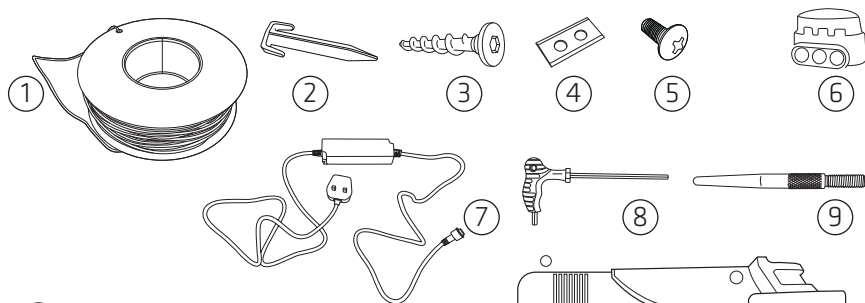

- ① Avgränsningskabel x150 m
- ② Avgränsningsspinnar x180
- ③ Jordskruv till laddstation x4
- ④ Blad x9
- ⑤ Bladskruvor x10
- ⑥ Kabelskärare x4
- ⑦ Strömförsörjning
- ⑧ Insexnyckel
- ⑨ Laddningsterminal x2
- ⑩ Laddningsstation
- ⑪ Robotgräsklippare

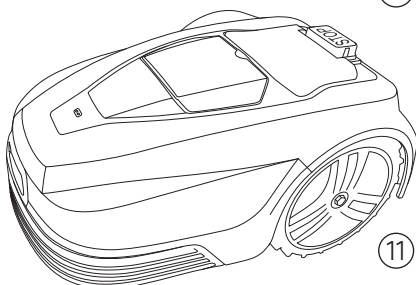

Förbereda din gräsmatta för robotgräsklipparen

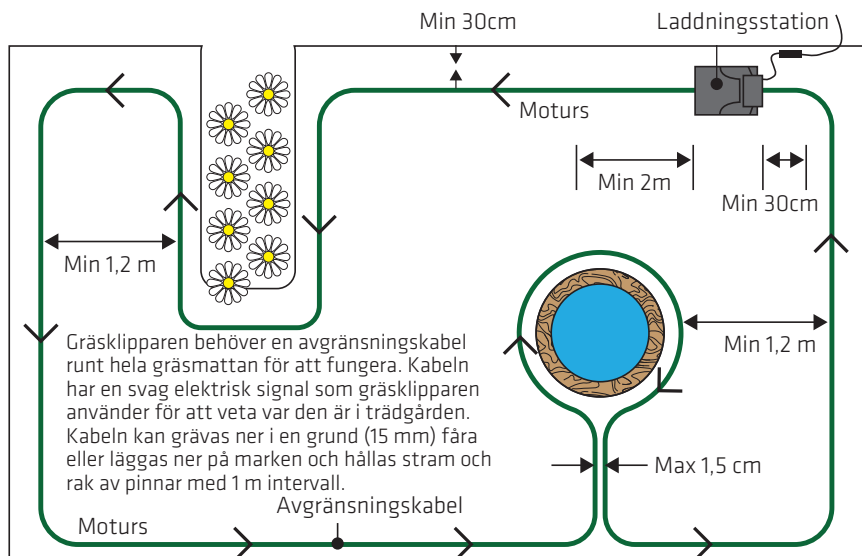

Trubbiga vinklar

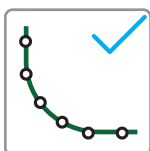

Kurvor

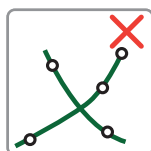

Korsa inte kablar

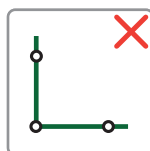

Inga räta vinklar

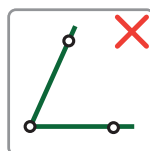

Inga spetsiga vinklar

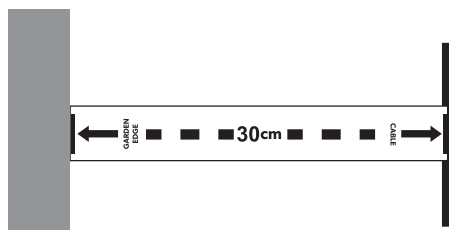

Det finns en praktisk linjal som du kan trycka ut ur kartongen och som hjälper dig att mäta 30 cm runt gräsmattan.

Det kan finnas delar av din gräsmatta som kommer att vara utmanande eller till och med omöjliga för din robotgräsklippare. Gräsklipparen kommer emellertid inte att sträcka sig bortom den avgränsningskabel du lägger runt din gräsmatta.

Den kommer att ändra riktning vid kontakt med saker som:

- Stolpar och pålar (t.ex. torkställningar)
- Staket eller barriärer runt träd

Men måste hållas borta från:

- Grävda kanter
- Träd med synliga rötter
- Rabatter
- Dammar och vattendrag
- Alltför ojämn terräng.

Avgränsningskabeln måste hållas rak och får aldrig gå i en ögla eller korsa sig själv. Helst, om inte marken är särskilt ojämn, bör den grävas ner upp till 20mm djup och fästas för att hålla den säker. Detta kan enkelt uppnås manuellt med en kantskärare. Om detta inte är önskvärt eller möjligt bör kabeln fästas ordentligt på ytan med pinnar i minst 1 m intervall och håll den spänd och rak för att förhindra att den klipps av gräsklipparen. Detta är särskilt viktigt vid krökningar och på ojämn terräng. Kabeln bör placeras minst 35 cm från kanten av gräsmattan. Gräsklipparen överlappar kabeln men kommer inte att gå förbi den.

Det bör inte finnas några skarpa hörn i omkretsen och inga räta vinklar. Kurvor eller en serie trubbiga vinklar är bäst. Gräsklipparen kan upptäcka en signal från kabeln så långt bort som

20 meter. Det bör noteras att vissa områden på gräsmattan inte kommer att klippas, t.ex. utsidan av de avgränsade kanterna. Dessa kan underhållas med en lämplig grästrimmer. Om marken där kablarna ska läggas är särskilt torr och hård, hjälper det att vattna gräsmattan ordentligt innan du försöker lägga din avgränsningskabel.

Korriger eller undvika problemområden Hinder som trädrötter på gräsmattan

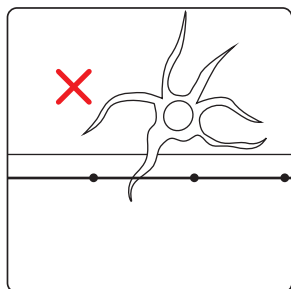

En trädröt som sticker ut i klippområdet kommer att utgöra ett problem för gräsklipparen.

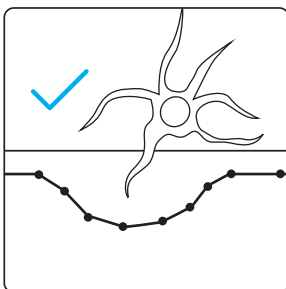

En lösning är att dra kabeln runt trädroten och lämna detta område oklippt.

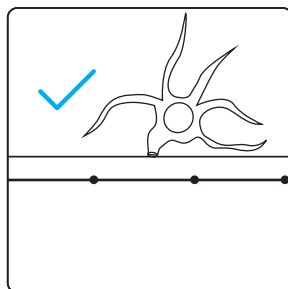

Alternativt kan du ta bort trädroten med en såg och fylla eventuella ojämna ytor och sedan sätta omkretsen över den.

Alltför ojämna områden på gräsmattan

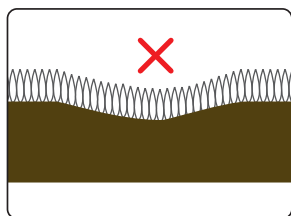

Ett brant nedsänkning i gräsmattans yta kan också ge problem, vilket kan orsaka att hjulen tappar greppet och glider.

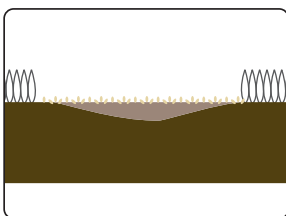

Om du inte vill undvika att klippa detta område är det bäst att fylla det med jord, komprimera och så igen det med gräs.

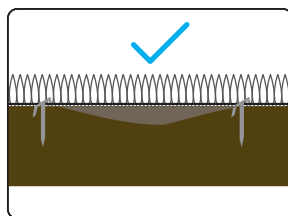

Om området ligger på kantlinjen kan det sedan pinnas ut som vanligt. Om det ligger inom klippområdet bör det inte längre vara ett problem.

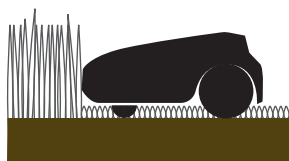

Om din gräsklippare stöter på väldigt högt gräs kan sensorn behandla det som ett hinder. Gräset måste ha en rimlig höjd innan robotgräsklipparen kan fungera korrekt.

Installera laddstationen

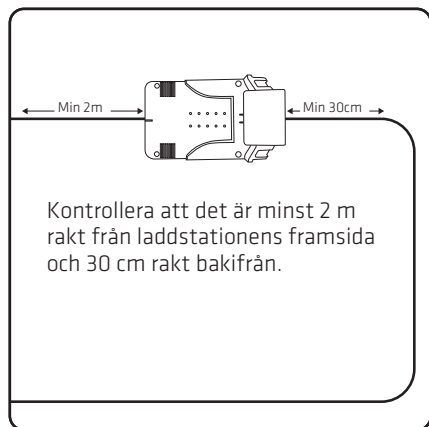

Hitta en plats med tillgång till ström och se till att gräsklipparen kan lämna laddstationen moturs. Fäst inte ner plattan än.

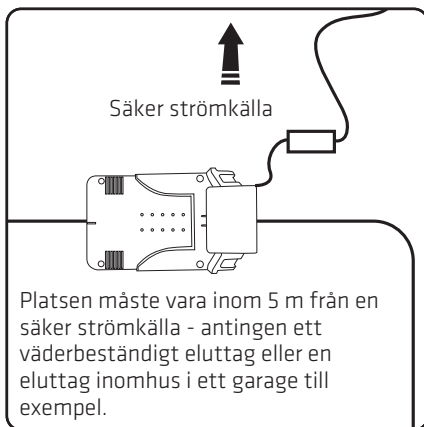

Laddstationens placering ska vara jämn, plan och säker. Om den placeras bredvid en instabil kant kan ytan sjunka och orsaka att stationen lutar. Detta kommer att vara ett problem för gräsklipparen när den ska laddas.

⚠ VARNING: Kablar är en snubbelrisk. Var försiktig när du väljer plats.

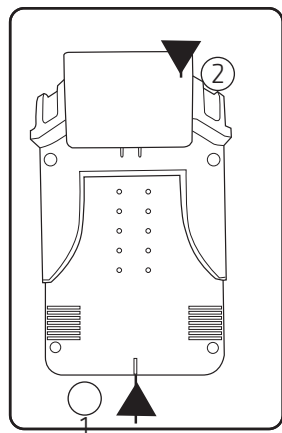

Avgränsningskabeln går in i laddstationens framsida (1) och kommer ut på baksidan (2).

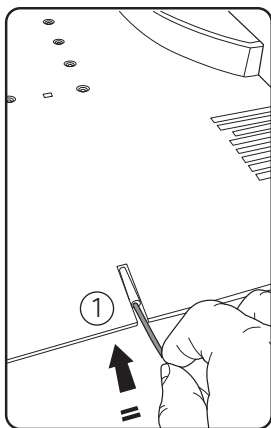

Skjut in avgränsningskabeln i röret på enhetens framsida (1).

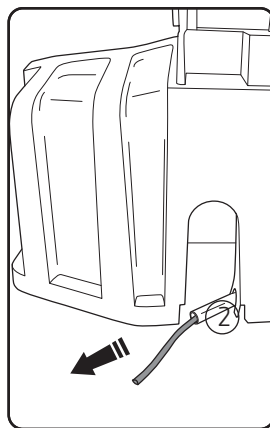

Den kommer fram ur röret på baksidan (2).

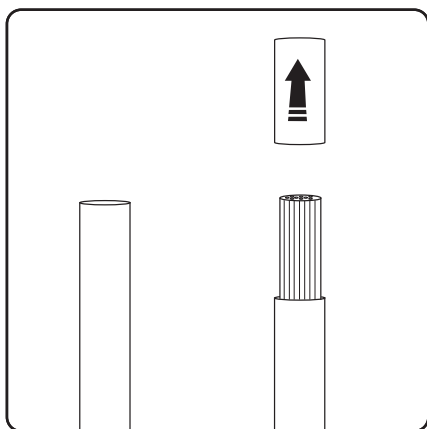

Du måste ta bort plastmanteln från kabeländan innan du ansluter den.

Att vrida de exponerade trådarna efter exponering hjälper till att säkerställa en bra anslutning.

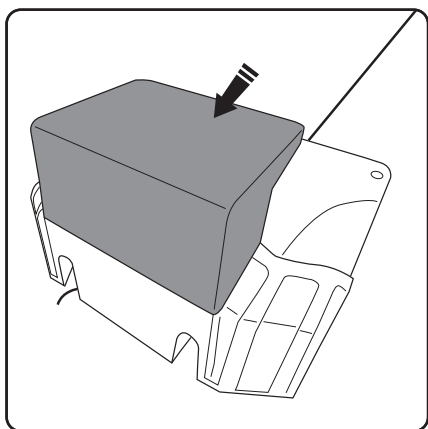

Laddstativet har en huva på baksidan (visas i grått) som fälls framåt.

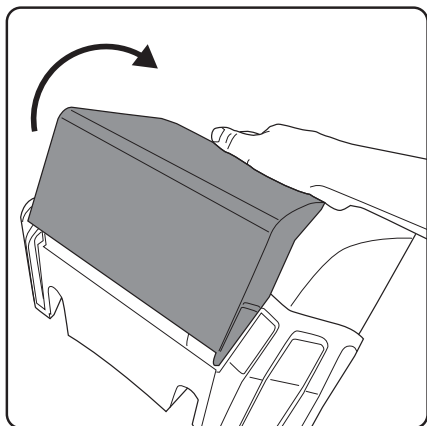

Öppna huvan på laddstationen för att visa kabelanslutningarna.

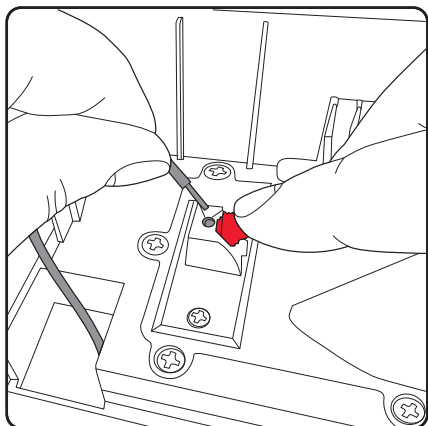

Lyft den röda fjäderklämman för att exponera hålet och kontrollera att kabeln är helt isatt innan du lossar klämman för att låsa den på plats.

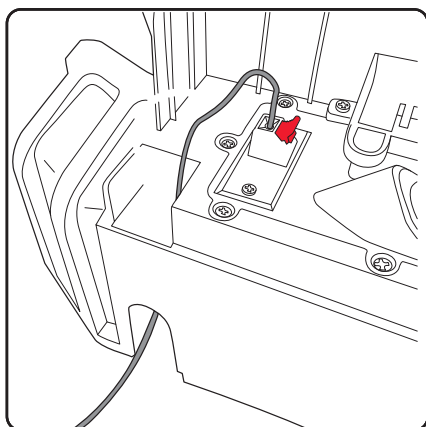

När du är klar med att lägga avgränsningskabeln måste den returneras till laddstationen och matas in i enheten och anslutas till den svarta terminalen.

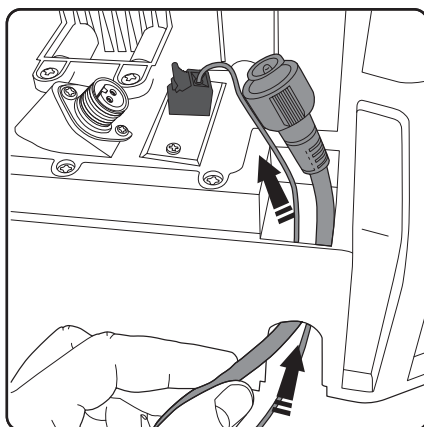

Mata upp strömkabeln genom den andra sidan av basstationen.

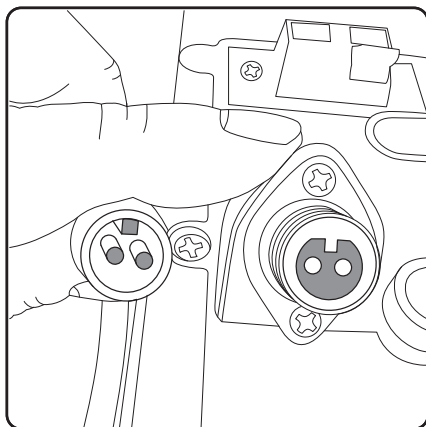

Var uppmärksam på kontakten, det finns en nyckel på kontakten som passar in i en plats för att säkerställa korrekt anslutning.

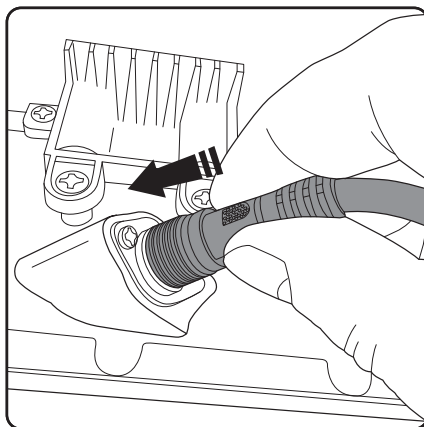

Skjut strömkabeln på plats.

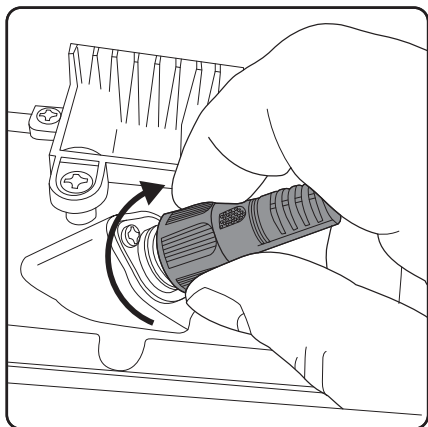

Skruva sedan ner den yttre ringen för att säkra kabeln och göra anslutningen säker.

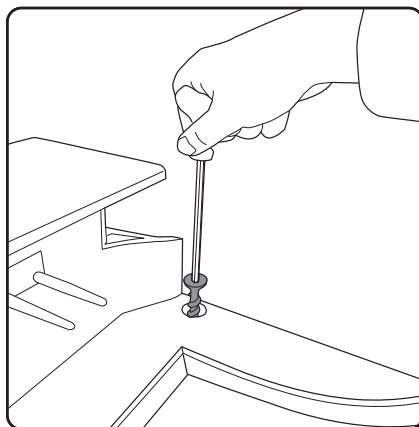

När basstationen är helt ansluten kan den säkras på plats med de fyra medföljande skruvarna. Använd insexnyckeln för att skruva ihop dem med stationens bottenplatta. Utskjutande skruvar kan störa rätt placering av gräsklipparen.

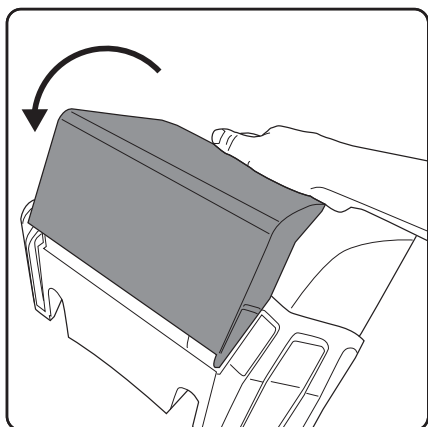

Stäng locket för att hålla regnet ute.

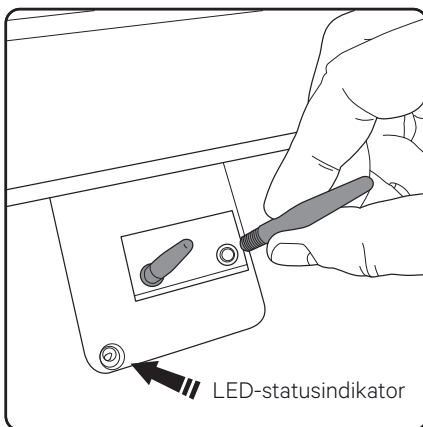

Kontrollera att strömmen är avstängd i uttaget och skruva in de två laddningsstängerna i hålen strax under basstationens lock. Observera: Det är här LED-statusindikatorn är placerad.

Lägga avgränsningskabeln

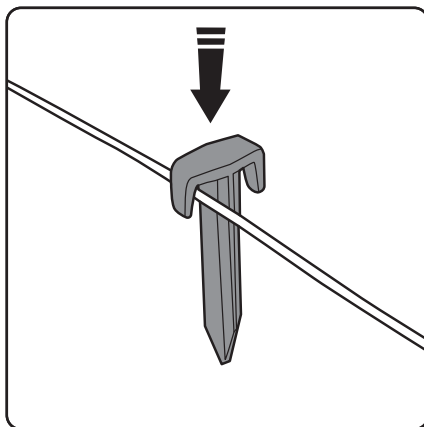
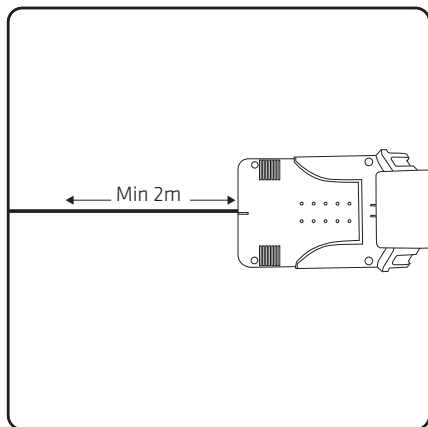

Håll kabeln rak i minst de första 2 meterna. Detta för att gräsklipparen ska kunna återgå till laddningsstället i rak linje.

Placera pinnarna med intervaller på ca 1 m på rak och jämn mark, 30 cm till 50 cm i böjningar och hörn. Ojämn mark och hinder kräver fler pinnar.

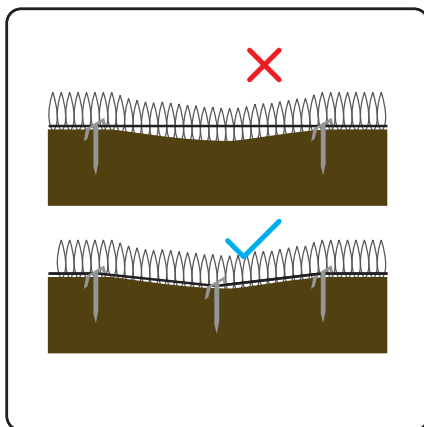
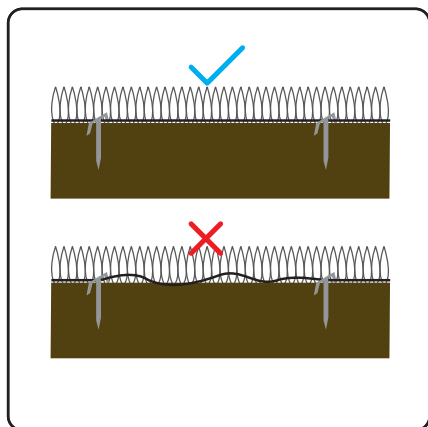

Avgränsningskabeln måste hållas spänd. Om den är lös kan den skadas av gräsklipparen när den passerar ovanför.

Om kabeln passerar över en mindre nedsänkning i gräsmattan, kommer fler pinnar att krävas för att hålla kabeln ordentligt fäst vid marknivå, annars finns det risk för att den skärs av.

Använda gräsklipparen

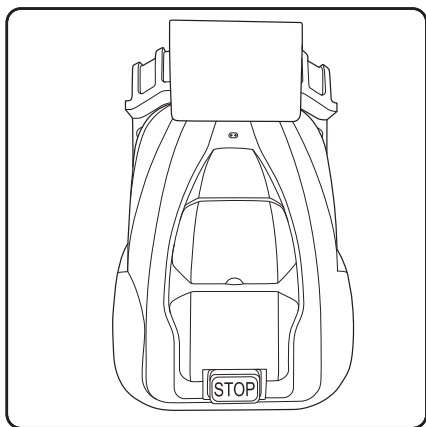

Placera gräsklipparen på basstationen med hjulen på greppen och de två stiften helt i kontakt med kontakterna på gräsklipparens framsida.

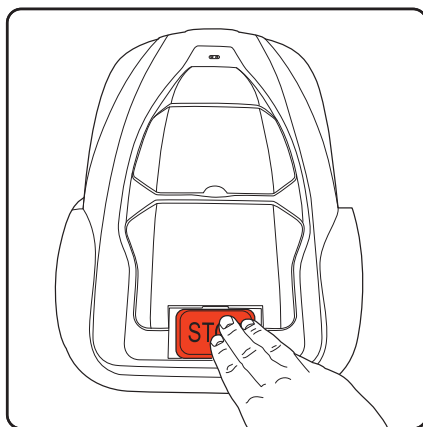

Tryck på STOP-knappen.

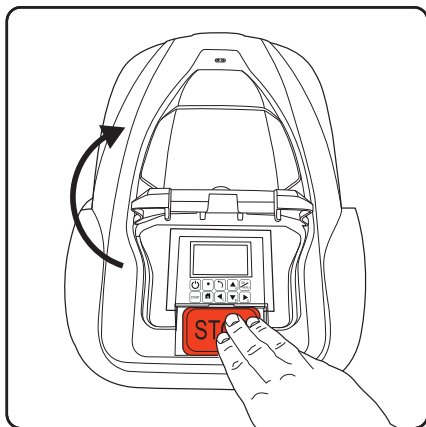

Detta öppnar kontrollpanelen och LCD-skärmskyddet.

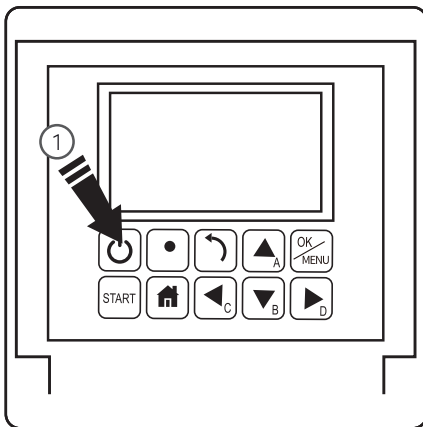

Håll strömbrytaren (1) intryckt i tre sekunder för att aktivera LCD-skärmen.

Kontrollpanel

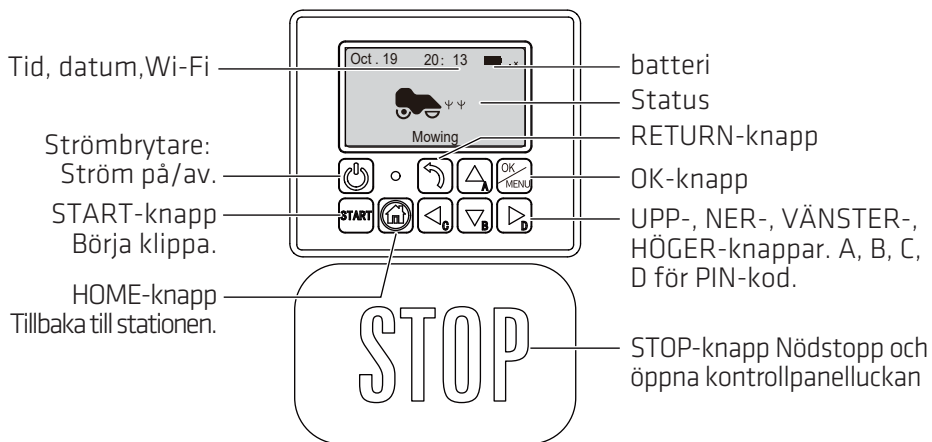

Justering av klipphöjd

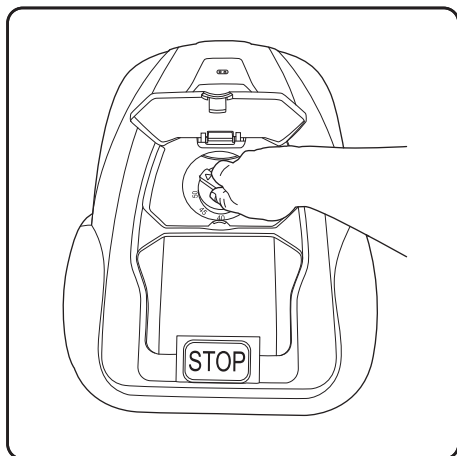

1. Öppna höjddklocket.
2. Klipphöjden kan justeras från 2,5 cm till 5,5 cm genom att vrida på justeringsknappen.

Komma igång:

Ställa in klipphöjden

Säsongens första klippning, eller långt tjockt vått gräs, behöver den högsta inställningen (5,5 cm). Sänk gradvis till önskad höjd när all mark har täckts. Det kan ta några dagar eller till och med några veckor. Om avgränsningskabeln är fäst vid trädgårdsytan istället för att vara nedgrävd, är det en bra idé att låta tråden naturligt "bäddas in" i gräsmattans yta, under vilken tid det är lämpligt att ha en högre bladinställning på gräsklipparen. OBSERVERA att under de första dagarna kan gräset se randigt eller fläckigt ut där gräsklipparen har täckt/inte täckt. Detta är normalt och gräsmattan blir jämn efter några dagar när hela gräsmattan har klippts.

Första gången

Kontrollpanelen kommer att be dig ställa in en PIN-kod när du slår på den första gången. Kom ihåg den PIN-kod som du ställer in.

Genom att trycka på startknappen och stänga luckan kommer gräsklipparen att starta en omkrets, varefter den slumpmässigt börjar klippa gräsmattan.

Första gången

De första klippningarna blir slumpmässiga och verkar oavslutade, detta är normalt. Detta kommer att utjämnas efter att gräsklipparen utför fler pass över tiden. En mer önskvärd effekt kan uppnås på kortare tid genom att använda zonindelning och spiralklippning. Dessa metoder förklaras på sidan 21.

Ny klippning för säsongen

Mellan klippssäsonger när gräsklipparen inte är igång (under vintermånaderna) kan gräset bli ovårdat och snår kan dyka upp. Problemområden kan hanteras med en ny klippningsinställning för säsongen.

Status	Betydelse
Vänteläge	Gräsklipparen är redo att arbeta
Klipper	Gräsklipparen klipper automatiskt
Punktklippning	Gräsklipparen klipper spiralformigt
Återvänder	Gräsklipparen går tillbaka till stationen
Laddning	Gräsklipparen laddas
Laddar för jobb	Gräsklipparen laddas och fortsätter programmet när den är laddad
Nödstopp	Gräsklipparen stoppades manuellt
Fel	Gräsklipparen kan inte arbeta
Firmware-uppdatering	Firmware uppdateras

Starta

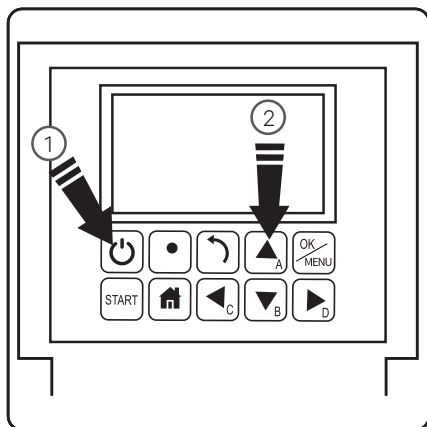

1. Tryck på strömbrytaren i 3 sekunder.
2. Ställ in PIN-koden med fyra bokstäver.
3. Gräsklipparen väntar nu på ytterligare instruktioner i vänteläge.

Stäng av

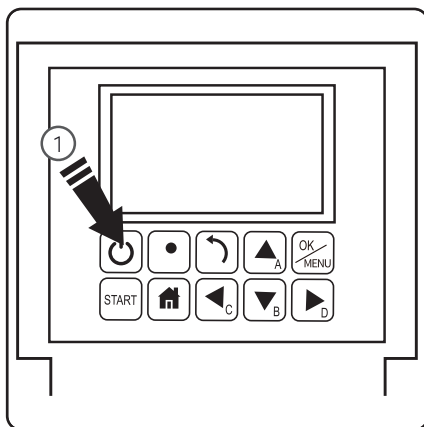

1. Tryck på strömbrytaren i 3 sekunder.

Börja klippa

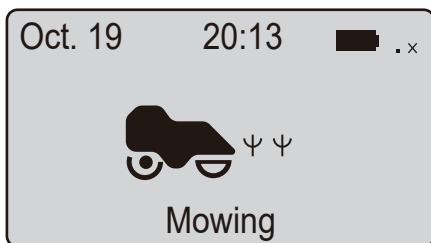

1. Tryck på START-knappen.
2. Stäng locket för att börja.

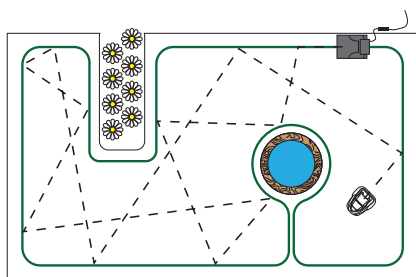

I standardklippiaget kommer gräsklipparen att gå på ett slumpmässigt sätt runt din trädgård och ändra riktning varje gång den når kantkabeln.

Inställning av arbetstid

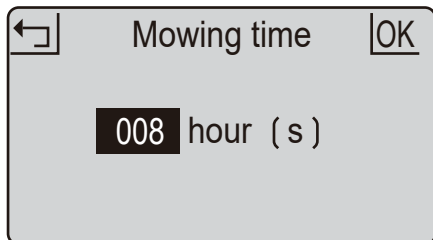

Detta är den tid per dag som gräsklipparen kommer att vara aktiv. Detta inkluderar laddningstid. Till exempel: om den är inställd på åtta timmar och gräsklipparen är inställd på att arbeta från kl. 20.00, kommer den att arbeta till kl. 04.00. Under denna arbetsperiod kan den klippa i 1 timme, ladda i 2 timmar klippa igen i 1 timme, ladda i 2 timmar, klippa i 1 timme och återgå till laddning redo för nästa cykel.

1. Tryck på OK-knappen för att öppna undermeny 1.
2. Välj "inställning" för att öppna undermeny 2.
3. Välj "arbetstid".
4. Ställ in arbetstid med knapparna UPP och NER. (standard är 8 timmar)
5. Tryck på OK-knappen för att bekräfta inställningen.

Du kanske vill stoppa gräsklipparen under klippningen. För att göra detta:

Stopp

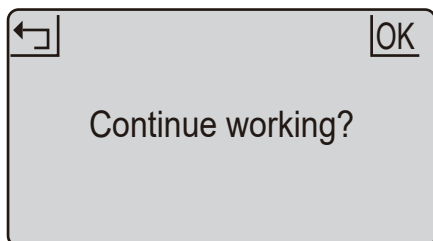

1. Tryck på STOPP-knappen.
2. Gräsklipparen stannar omedelbart och luckan till kontrollpanelen öppnas.
3. Skärmen visar "nödstopp".
4. Tryck på OK eller RETURN-knappen.
5. Ange PIN-koden.
6. Om gräsklipparen var igång när STOPP-knappen trycktes in visar skärmen "fortsätta att arbeta?". Du kan sedan antingen trycka på OK för att fortsätta uppgiften eller trycka på RETURN för att avbryta den.

Tillbaka till stationen

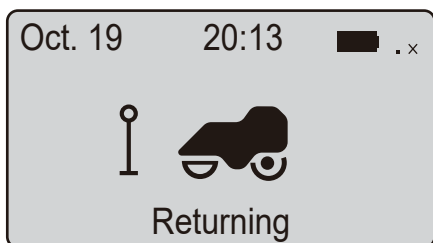

1. Tryck på HEM-knappen.
2. Stäng locket och gräsklipparen återgår till sin station för laddning.

Laddning

1. Placera gräsklipparen i stationen (eller tryck på HEM-knappen).
2. Gräsklipparen laddar upp till 100 % och går sedan in i vänteläge.

Gräsklipparens batteri laddas av stationen via två laddningsstift som går ihop med uttag på gräsklipparens framsida. Kontrollera dessa hål regelbundet för att säkerställa att de är fria från skräp eller hinder och att gräsklipparen är korrekt inriktad när den kommer in i laddstationen. Ojämn mark på infarten kan orsaka felinriktning av stiften. Om detta händer och en lyckad anslutning inte görs regelbundet, överväg att jämna ut marken eller flytta stationen till ett lämpligare område.

Schema

1. Tryck på OK-knappen för att öppna undermeny 1.
2. Välj "schema".
3. Tryck på OK-knappen för att välja önskad dag.
4. Tryck på UPP-, NER-, VÅNSTER- och HÖGER-knapparna för att ställa in start- och sluttider.
5. Tryck på OK-knappen för att bekräfta den dagliga inställningen.
6. Upprepa steg 3 till 5 för att slutföra veckoplanen.
7. Tryck på OK-knappen för att bekräfta veckovis inställning.

Detta gör att du kan ändra klippschema för olika veckodagar, till exempel kanske du vill undvika klippning på en viss dag eftersom det skulle störa någon annan schemalagd aktivitet i trädgården.

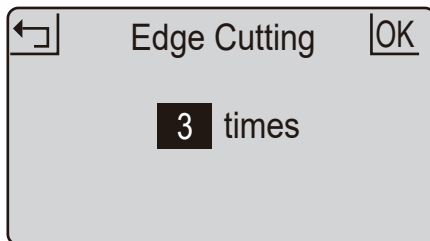

Kantskärning

1. Tryck på OK för att komma till undermeny 1.
2. Välj "Inställning" för att öppna undermeny 2.
3. Välj "Kantskärning".
4. Ställ in körningsfrekvensen varje vecka, 1-5 gånger. (standard är 3 gånger)
5. Tryck på OK för att bekräfta inställningen.

Zon

	Dst (m)	pct (%)
■ Z1	8	100
□ Z2	----	--
□ Z3	----	--
□ Z4	----	--
□ Z5	----	--

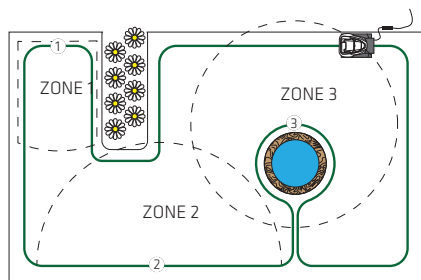

1. Tryck på OK-knappen för att öppna undermeny 1.
2. Välj "zon".
3. Tryck på OK för att välja önskad zon.
4. Tryck på UPP-, NED-, VÄNSTER- och HÖGER-knapparna för att välja avstånd och procent.
5. Tryck på OK-knappen för att bekräfta varje zon.
6. Upprepa steg 3 till 5.
7. Tryck på OK för att bekräfta inställningarna för alla zoner.

Du kan ställa in upp till 5 zoner på din gräsmatta. Detta gör att du kan bestämma områden som behöver mer eller mindre uppmärksamhet. En zon ställs in av hur långt bort punkten är, mätt längs avgränsningskabeln, från basstationen. Avståndet ska vara 0 till 200 m och procentsatserna bör uppgå till 100 %, annars kan inställningen inte slutföras.

Punktklippning

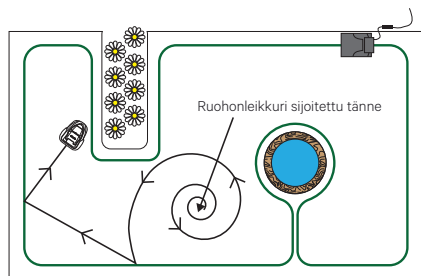
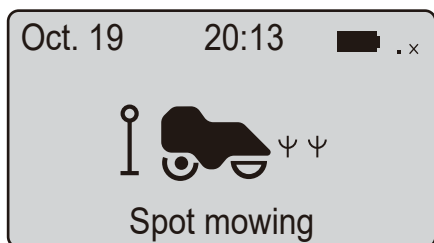

1. Placera gräsklipparen på gräsmattan.
2. Tryck på OK-knappen för att öppna undermeny 1.
3. Välj "punktläge".
4. Stäng locket för att börja.

Gräsklipparen kan placeras inom omkretsgränsen och punktfunktionen kommer att klippa i ett relativt enhetligt spiralmönster. Detta är användbart när du vill täcka ett visst område eller få bort gräs på den första klippningen snabbare.

Regnläge

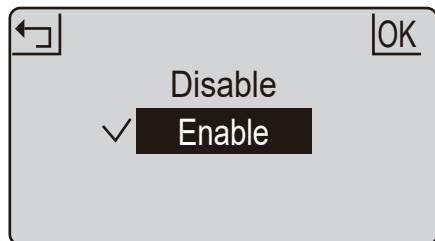

Regnläget har en inställning som kan användas för att låta gräsklipparen fortsätta arbeta i regnet.

WARNING undvik aktivering vid kraftigt regn och storm. Vått gräs belastar gräsklipparen tyngre och klipptiden kan minska. I vissa fall kanske gräsklipparen inte återgår till laddningsbasen i regnet.

1. Tryck på OK-knappen för att öppna undermeny 1.
2. Välj "inställning" för att öppna undermeny 2.
3. Välj "regnläge".
4. Tryck på UPP- och NER-knapparna för att aktivera regnläget.
5. Tryck på OK för att bekräfta inställningen.

Inställning av språk och tid/datum

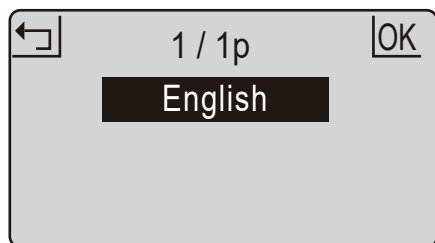

1. Tryck på OK-knappen för att öppna undermeny 1.
2. Välj "inställning" för att öppna undermeny 2.
3. Välj "språk".
4. Tryck på UPP- och NER-knapparna för att välja önskat språk.
5. Tryck på OK för att bekräfta inställningen.

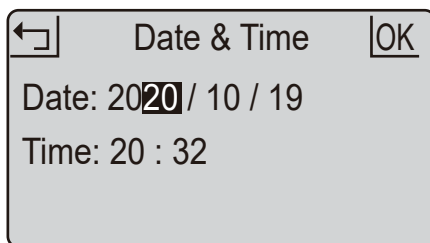

1. Tryck på OK-knappen för att öppna undermeny 1.
2. Välj "inställning" för att öppna undermeny 2.
3. Välj datum och tid.
4. Tryck på UPP-, NER-, VÄNSTER- och HÖGER-knapparna för att ställa in datum och tid.
5. Tryck på OK för att bekräfta inställningarna.

Ställ in datum och tid noggrant för att säkerställa korrekt schemaläggning.

PIN-kod

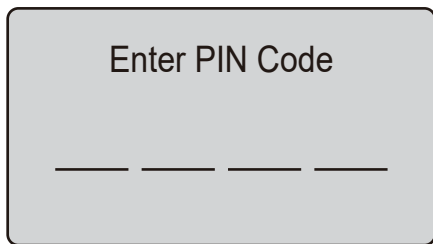

1. PIN-koden måste anges efter att den har slagits på, genom att trycka på STOP-knappen innan du rensar ett felläge och ändrar PIN-koden.
2. Om PIN-koden är felaktig visar skärmen "felaktig PIN-kod, försök igen".
3. Om PIN-koden matas in fel tre gånger, kommer skärmen att vara låst i 15 sekunder. Låstiden fördubblas vid ytterligare felaktiga inmatningar.

Fabriksåterställning

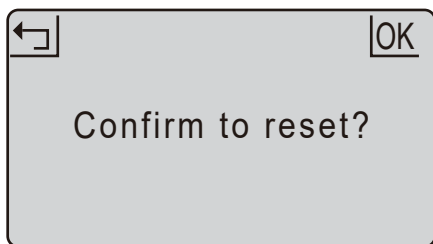

1. Tryck på OK-knappen för att öppna undermeny 1.
2. Välj "inställning" för att öppna undermeny 2.
3. Välj "fabriksåterställning".
4. På skärmen visas "Bekräfta återställning?"
5. Tryck på OK-knappen för att bekräfta.

Ändra PIN-kod

UP= 'A'	DOWN= 'B'
LEFT= 'C'	RIGHT= 'D'
Old	: _ _ _ _
New	: _ _ _ _
Confirm:	_ _ _ _

1. Tryck på OK-knappen för att öppna undermeny 1.
2. Välj "inställning" för att öppna undermeny 2.
3. Välj "ändra PIN".
4. Ange den ursprungliga PIN-koden.
5. Ange ny PIN-kod.
6. Ange den nya PIN-koden igen. Om "Nya lösenord matchar inte" visas, upprepa proceduren.
7. Tryck på OK-knappen för att bekräfta.

Fellogg

←	↓
1. 2020 - 10 - 19 20:03	FAULT_LIFTED
2. 2020 - 10 - 19 20:03	FAULT_OUTSIDE_AREA

1. Tryck på OK-knappen för att öppna undermeny 1.
2. Välj "inställning" för att öppna undermeny 2.
3. Välj "information" för att öppna undermeny 3.
4. Välj "fellogg".
5. De senaste tio posterna (inklusive datum, tid och felmeddelande) visas.

I händelse av ett fel registrerar felloggen alla åtgärder och kan användas för serviceunderhåll och felsökning.

Arbetslogg

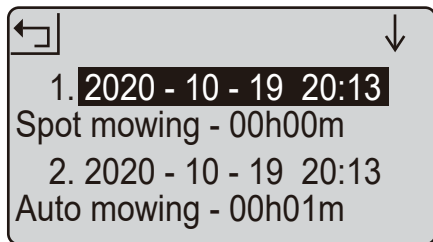

1. Tryck på OK-knappen för att öppna undermeny 1.
2. Välj "inställning" för att öppna undermeny 2.
3. Välj "information" för att öppna undermeny 3.
4. Välj "arbetslogg".
5. De senaste 10 posterna (inklusive datum, tid och arbetsläge och arbetstid) visas.

Spara ström

Bakgrundsbelysningen släcks efter 2 minuter och gräsklipparen stängs av automatiskt efter 8 minuter.

LED-indikator

Bakgrundsbelysningen släcks efter 2 minuter och gräsklipparen stängs av automatiskt efter 8 minuter.

LED på laddstationen
Fast rött ljus
Blinkande blått ljus
Fast blått ljus
Status
Trasig avgränsningskabel
Gräsklipparen laddas
Slingsignal normal eller fulladdad

Undermeny 1	Undermeny 2	Undermeny 3	
Punktläge			
Schema			
Zon			
Inställning	Driftstid		
	Regnläge		
	Wi-Fi-inställning		
	Ändra PIN-kod		
	Datum och tid		
	Språk		Engelska
			Norsk
			Svenska
			Dansk
		Etc	
Information		Fellogg	
		Arbetslogg	
		Om	
Fabriksåterställning			
Kantskärning			

Reparation av avgränsningskabeln

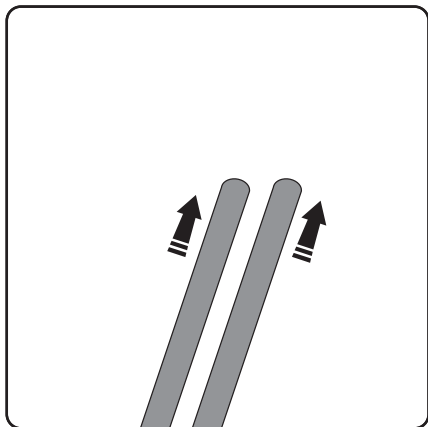

Om avgränsningskabeln skulle klippas av eller av någon anledning brytas indikeras detta med ett fast rött ljus på laddstationen. Brottet måste lokaliseras och repareras med hjälp av den medföljande skarvklämman. Lös upp den spända kabeln så att det blir viss överlappning.

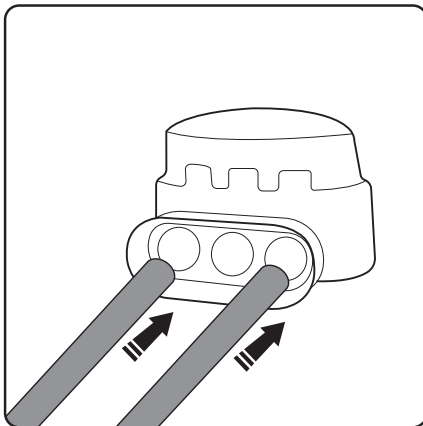

Skjut in ändarna på de trasiga ledningarna i ändarna på klämman ett par centimeter. Kablarna måste gå direkt in och kan till och med skjutas ut från andra änden. Se figur.

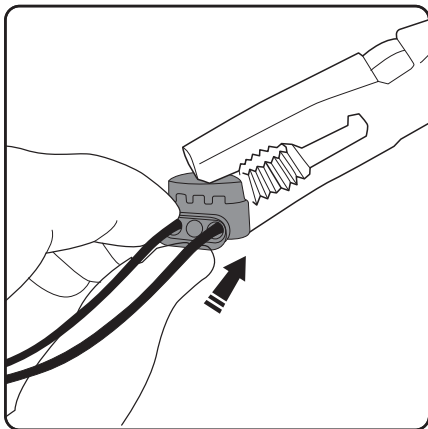

Använd en tång för att klämma åt metallfliken på de insatta ledningarna och bilda en solid anslutning mellan dem.

Byte av blad

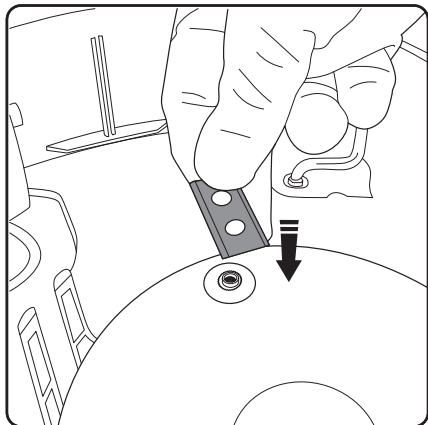

1. Stäng av gräsklipparen.
2. Ta på dig skyddshandskar.
3. Vänd gräsklipparen upp och ner.
4. Placera bladet över det upphöjda skruvhålet.

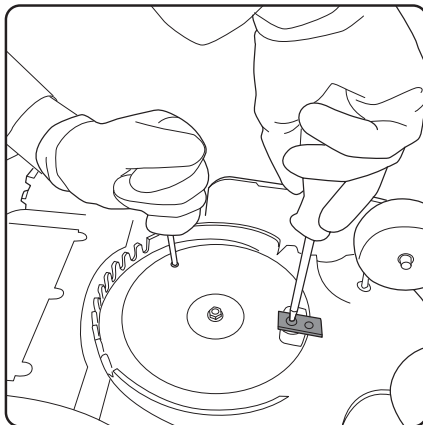

5. Använd en andra skruvmejsel för att förankra bladplattan medan det gamla bladet tas bort och det nya sätts fast.
6. Använd en skruvmejsel för att dra åt skruven som håller bladet på plattan. Bladet ska kunna rotera fritt efter montering. Upprepa för de andra bladen.

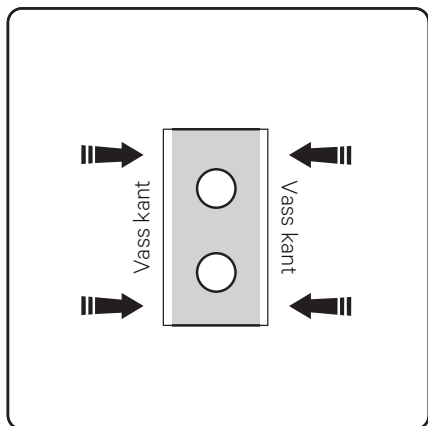

Justera varje blad igen genom att vända på det så att varje vass kant slits ut tills alla fyra fjärdedelar av varje blad har använts. Byt ut bladen efter att alla vassa kanter har använts.

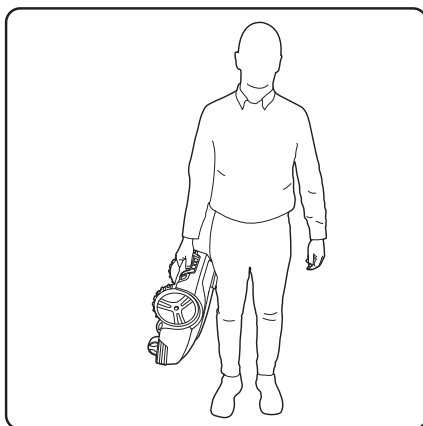

Bär gräsklipparen i handtaget mellan de två bakhjulen med bladen riktade utåt och bort från benen.

Felsökning

Felmeddelande	Orsak	Lösning
Gräsklipparen utanför	Gräsklipparen är utanför omkretsen.	Placera gräsklipparen inuti omkretsen.
Gräsklipparen lyft	Gräsklipparen har lyfts från marken.	Flytta gräsklipparen till en plan del av gräsmattan.
Gräsklipparen lutad	Gräsklipparen lutas för mycket.	Flytta gräsklipparen till en plan del av gräsmattan.
Gräsklipparen vält	Gräsklipparen är upp och ner.	Återställ gräsklipparen till sitt normala läge.
Gräsklipparen fast	Gräsklipparen sitter fast i ett hinder.	Ta bort hindret.
Slingsignal förlorad	Strömförsörjning eller kabeln är inte ansluten till stationen eller så är kabeln trasig.	Kontrollera strömförsörjningen och att stationen och kabeln är normalt anslutna. Hitta brottet och reparera med en skarvkontakt.
Motorfel	Bladmotorn eller drivmotorn har fastnat. Motorströmmen är för hög.	Rensa gräset eller jorden från skär- och drivhjulen. Klipp högt eller tjockt gräs med en vanlig gräsklippare.
Hög temperatur	Batteriets temperatur är för hög.	Vänta tills temperaturen sjunker.
Onormalt batteri	Batteriet är skadat.	Ring servicecentret.

När gräsklipparen fastnar på ett ställe med snurrhjul är orsaken vanligtvis ojämn eller våt mark eller en kombination av båda. Lösningen är att lägga till jord för att jämna ut marken, säkerställa god dränering av gräsmattan före klippning och inte klippa under kraftigt regn eller när marken är vatten-dränkt.

Om avgränsningskabeln är ansluten till fel anslutningar så att signalen går medurs och inte moturs, försöker gräsklipparen att gå ut och inte stanna kvar i avgränsningskabeln. Om gräsklipparen ständigt lämnar området, byt plats på kablarna i laddstationen (byt plats på kablarna mellan de röda och svarta kontakterna).

Underhåll

1. Kontrollera och rengör gräsklipparen minst en gång i veckan.
2. När du börjar använda gräsklipparen ska bladplattan, skyddsplattan och bladen kontrolleras varje månad.
3. Det är viktigt att bladen och bladplattan roterar fritt.
4. Bladkanterna ska inte skadas. Bladets livslängd beror på vilken typ av gräs, jord, gräsmatta etc.
5. Att arbeta med trubbiga blad ger ett dåligt klippresultat och mer kraft behövs för att klippa gräset. Det betyder att gräsklipparen täcker ett mindre område mellan varje batteriladdning.
6. Ladda batteriet helt i slutet av säsongen före vinterförvaring. Om förvaringstiden är längre än ett år måste du ladda gräsklipparen innan du använder den igen.

Vinterförvaring

1. Gräsklipparen måste rengöras noggrant före vinterförvaring. Ladda batteriet helt före förvaring.
2. Förvara gräsklipparen på stationen och placera den i ett torrt utrymme för att skydda mot frost, helst i originalförpackningen.
3. Avgränsningskabeln kan lämnas i marken. När du har tagit bort laddstationen ska du skydda de båda ändarna av avgränsningskabeln från fukt genom att binda dem med tejp.

Efter vinterförvaring

1. Kontrollera och rengör ändarna på laddelektrodena med fin slipduk om det behövs. Om laddningsremsorna verkar smutsiga eller korroderade ska du också rengöra dem med en slipduk. Kontrollera klockans tid och datum.
2. Kontrollera om bladen behöver bytas.
3. Kontrollera att bladen och bladplattan roterar fritt.

Specifikationer:
Modell nr. PORLMW1V2
Spänning: 22.2V
Strömförbrukning: 115.44Wh

Korrekt avfallshantering av denna produkt



Denna symbol på produkten eller i instruktionerna betyder att dina elektriska och elektroniska apparater ska källsorteras när de är förbrukade och att de inte får slängas i hushållssoporna. Det finns särskilda insamlingssystem för återvinning inom EU. För ytterligare information, kontakta din kommun eller din återförsäljare där du köpte produkten.

Power International AS,
PO Box 523, N-1471 Lørenskog, Norway

Power Norge:
<https://www.power.no/kundeservice/>
T: 21 00 40 00

Expert Danmark:
<https://www.expert.dk/kundeservice/>
T: 70 70 17 07

Power Danmark:
<https://www.power.dk/kundeservice/>
T: 70 33 80 80

Punkt 1 Danmark:
<https://www.punkt1.dk/kundeservice/>
T: 70 70 17 07

Power Finland:
<https://www.power.fi/tuki/asiakaspalvelu/>
T: 0305 0305

Power Sverige:
<https://www.power.se/kundservice/>
T: 08 517 66 000

