

# **CEPTER**

## **INSTRUCTION MANUAL**

### **50" 4K Ultra HD Smart TV**

### **CR50EU7002A**

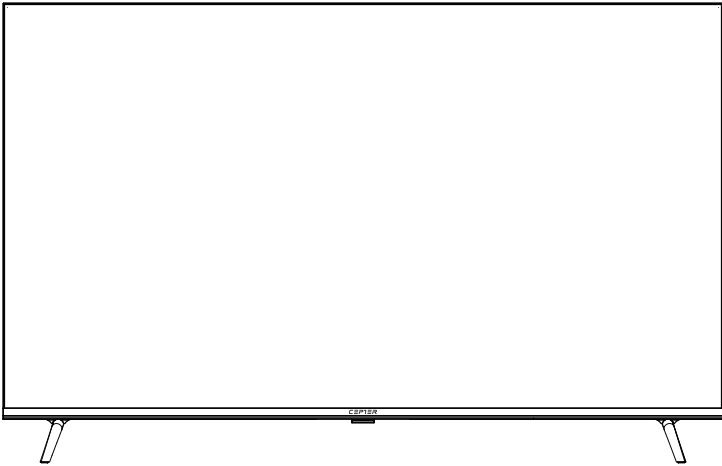

Thank you for purchasing your new CEPTER 50" 4K Ultra HD Smart TV. We recommend that you spend some time reading this instruction manual in order that you fully understand all the operational features it offers. Read all the safety instructions carefully before use and keep this instruction manual for future reference.



# Safety Information



**CAUTION**  
**RISK OF ELECTRIC SHOCK**  
**DO NOT OPEN**



**Caution:** To reduce the risk of electric shock, do not remove cover or back. No user-serviceable parts inside. Refer servicing to qualified service personnel.



The lightning flash with arrowhead symbol, within an equilateral triangle is intended to alert the user to the presence of uninsulated dangerous voltage within the product enclosure that may be of sufficient magnitude to constitute a risk of electric shock.



The exclamation point within an equilateral triangle is intended to alert the user to the presence of important operating and maintenance (servicing) instructions in the literature accompanying the TV.

**WARNING:** TO REDUCE THE RISK OF FIRE OR ELECTRIC SHOCK, DO NOT EXPOSE THIS APPLIANCE TO RAIN OR MOISTURE.

**CAUTION:** CHANGES OR MODIFICATIONS NOT EXPRESSLY APPROVED BY THE PARTY RESPONSIBLE FOR COMPLIANCE WITH THE FCC RULES COULD AVOID THE USER'S AUTHORITY TO USE THIS EQUIPMENT.

## Package Contents



Cepter 50" 4K Ultra HD Smart TV



Remote Control  
Included AAA Battery(x2)



Base(x2)  
Base Screw(x4)



Instruction Manual

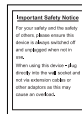

Important Safety Notice



Power cord

# Safety Warning

Before operating the unit, please read through this manual.

## PLACEMENT

- Do not place the unit on an unstable cart, stand, tripod, bracket, table, or shelf.
- Do not expose the unit to direct sunlight and other sources of heat.
- Do not handle liquids near or on the unit.
- Never spill liquid of any kind into the unit
- Do not put the unit near appliances that create magnetic fields.
- Do not put heavy objects on top of the unit.

## TEMPERATURE

- Do not place the unit near or over a radiator or a heater register.
- If your unit is suddenly moved from a cold to a warm place, unplug the power cord for at least two hours so that moisture that may have formed inside the unit can dry completely.

## HUMIDITY

- Do not expose machine in rain, damp or place near water.
- Ensure the indoor drying, cool.

## VENTILATION

- Keep the ventilation openings clear.

WARNING(Only applicable to models over 7kg)

Never place a television set in an unstable location. A television set may fall, causing serious personal injury or death.

Many injuries, particularly to children, can be avoided by taking simple precautions such as:

- Using cabinets or stands recommended by the manufacturer of the television set.
  - Only using furniture that can safely support the television set.
  - Ensuring the television set is not overhanging the edge of the supporting furniture.
  - Not placing the television set on tall furniture (for example, cupboards or bookcases) without anchoring both the furniture and the television set to a suitable support.
  - Not placing the television set on cloth or other materials that may be located between the television set and supporting furniture.
  - Educating children about the dangers of climbing on furniture to reach the television set or its controls.
- If your existing television set is being retained and relocated, the same considerations as above should be applied.

## Important Safety Precautions

- 01) Read these instructions.
- 02) Keep these instructions.
- 03) Heed all warning.
- 04) Follow all instructions.
- 05) Do not use this apparatus near water.
- 06) Clean only with dry cloth.
- 07) Do not block any ventilation openings. Install in accordance with the manufacturer's instructions.
- 08) Do not install near any heat sources such as radiators, heat registers, stoves, or other apparatus (including amplifiers) that produce heat.
- 09) Do not defeat the safety purpose of the polarized or grounding-type plug. A polarized plug has two blades wider than the other. A grounding type plug has two blades and a third grounding prong. The wide blade or the third prong are provided for your safety. If the provided plug does not fit into your outlet, consult an electrician for replacement of the obsolete outlet.
- 10) Protect the power cord from being walked on or pinched particularly at Plugs, convenience receptacles, and the point where they exit from the apparatus.
- 11) Only use attachments/accessories specified by the manufacturer.
- 12) Use only with the cart, stand, tripod, bracket, or table specified by the manufacturer, or sold with the apparatus. When a cart is used caution when moving the cart/apparatus combination to avoid injury tip-over.



13) Unplug this apparatus during lightning storms or when unused for long periods of time.

**Caution:**

14) To reduce the risk of fire or electric shock, do not expose this apparatus to rain or moisture.

15) The mains plug is used as disconnect device, the disconnect device shall remain readily operable.

16) The socket-out shall be installed near the equipment and shall be easily accessible.

17) This product should never be placed in a built-in installation such as a bookcase or rack unless proper ventilation is provided or the manufacturer's instructions have been adhered to.

18) The apparatus shall not be exposed to dripping or splashing and that no objects filled with liquid, such as vases, shall be placed on the apparatus.

19) Do not place any sources of danger on the apparatus (e.g. liquid filled objects, lighted candles.)

20) Wall or Ceiling Mounting - The appliance should be mounted to a wall or ceiling only as recommended by the manufacturer.

19)  Never place the TV, remote control or batteries near naked flames or other heat sources, including direct sunlight. To prevent the spread of fire, keep candles or other flames away from the TV, remote control and batteries at all times.

22) The USB terminal should be loaded with 0.5 A under normal operation.

These servicing instructions are for use by qualified service personnel only. To reduce the risk of electric shock do not perform any servicing other than that contained in the operating instructions, unless you are qualified to do so.

23) The battery shall not be exposed to excessive heat such as sunshine, fire or the like.

24)  This equipment is a Class II or double insulated electrical appliance. It has been designed in such a way that it does not require a safety connection to electrical earth.

25) The maximum using environment temperature is 40 degrees. The Maximum using altitude is 2000 meters.

# Preparation For Your New TV

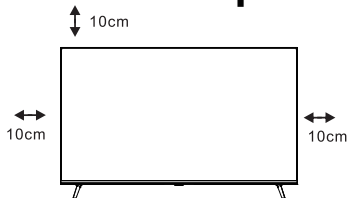

## Set your TV

To put your TV in a firm place which can bear the weight of the TV.

To avoid danger, please don't expose the TV near water or heating place (such as light, candle, heating machine), do not block the ventilation at the back of TV.

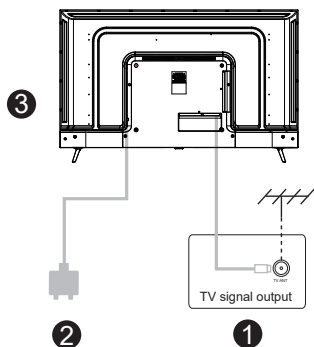

## Connect antenna and power

1. Connect the antenna cable to the antenna socket on the back of the TV.

2. To plug the power cord of TV.

## Turn on TV

3. If the TV is on standby mode (the light is red), press the power button of the TV or press the power button on the remote control to turn on the TV.

## Note:

Picture for reference purposes only.

## Wall Mount Installation (if available)

Unit Dimension (unit:mm)	Screws
VESA 400x300mm	M6x12mm , 4pcs

**Note:** The length of the screw specified is only a recommendation; actual length required can vary depending on the type of wall mount used.

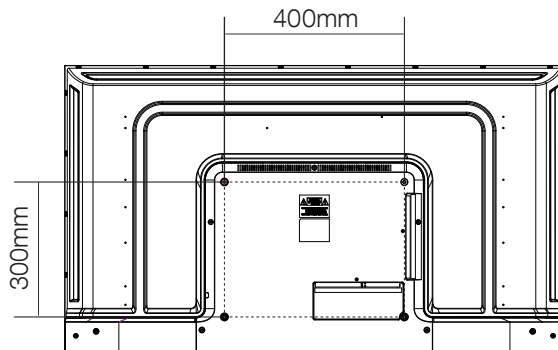

# TV Stand Installation

## Stand Installation Guide

The TV is packaged with the TV stand separated from the cabinet. To setup the TV table stand, please carry out the installation according to the instructions below.

1. The panel can be scratched easily, so please:

Place a soft cloth on the table and place the TV face down on the cloth.

**Note: Always unplug the AC cord first when installing/removing the stand.**

2. Take the base. Please align the screw holes of the base and the TV, and then insert the screws into the holes on the base and tighten them.

**Note: To ensure that the TV is stable, please lock all screws.**

The stand of some TV models is designed with snap-in type, easily installed by snapping.

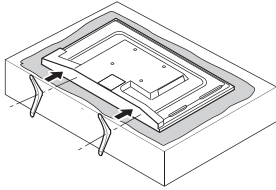

Please take note of the base direction:

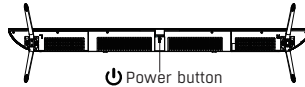

The bottom view of the TV  
(Front cabinet faces down)

(The illustration is for reference only, Please prevail in kind)

# Battery Installation

Open the rear cover, insert 2pcs AAA/R03, 1.5V batteries on correct polarity.

**Note:** Take out batteries if remote is not to be used in long time to avoid battery leakage.

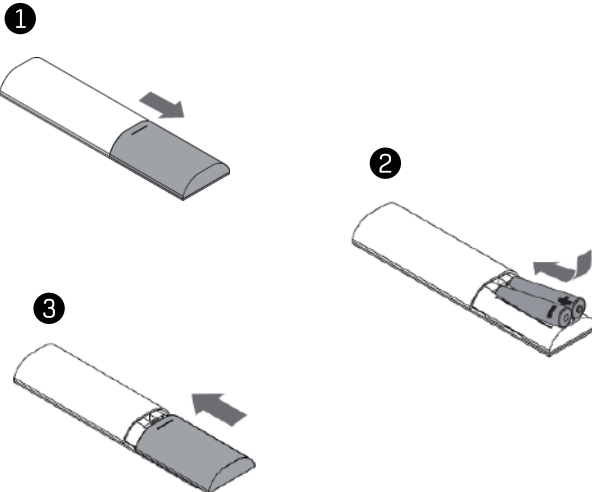

# Connection Suggestions

## Terminal Interface

\*Please note that the configuration of the connection ports may vary from model to model.

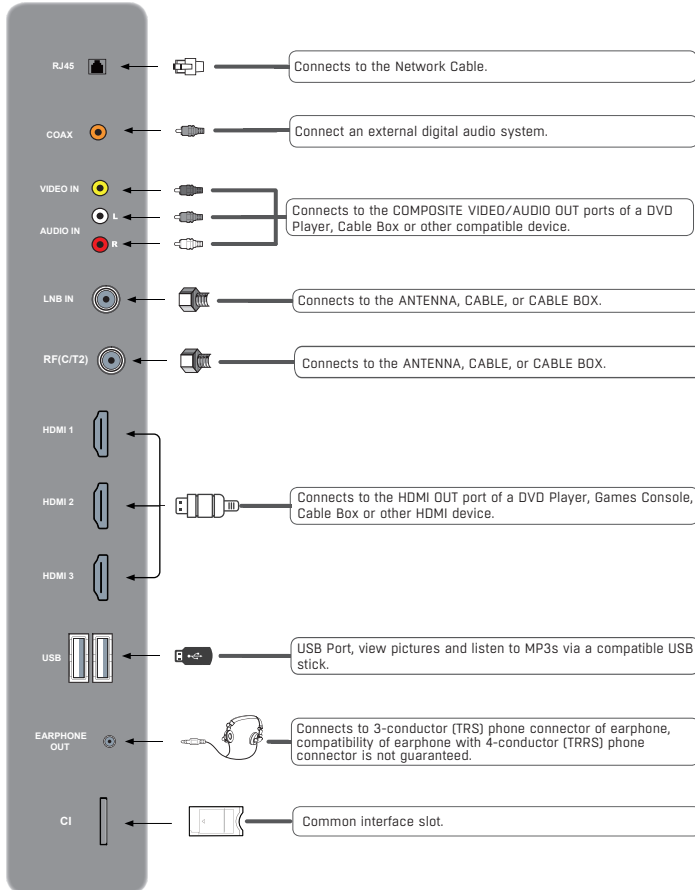



# Remote Control

\*The remote controller cannot be used unless it is within the receivable range(5 meters). Before you use the remote control, please make sure there's no obstacle between the remote control and the receiver.

1. The power button  
Use it to turn the TV on or off.
2. External inputs  
Use to select the external input you want.  
TV, AV, HDMI etc.
3. Google account login.
4. Press to open the google assistant or start a voice search.
5. Settings button  
Display the Settings/Dashboard menu.
6. Orientation, ok button  
Press the ▲, ▼, ◀, ▶ button while selecting the menu.
7. Press the OK button to select or confirm.
8. Previous button  
Use to return to the previous menu or Settings.
9. Press to open the Live TV
10. Home screen button  
Go to the Google Home screen.
11. Mute button  
Turn the sound off or on.
12. Volume button  
Use the + or - button to adjust the volume.
13. Channel button  
Adjust the channel with the + or - buttons.
14. Menu.
15. Netflix shortcut button
16. YouTube shortcut button
17. USB shortcut button
18. Prime video shortcut button



# Operating Instructions

## Initial Setup

Please according to the Text Tip to First Time Setup.

This function is used for the remote control pair code. After the code is successful, you can use the Bluetooth remote control to operate the TV. press and hold "HOME" button and "Left" button Simultaneously for 5 seconds. Then press "OK" button When the "TV\_BLE\_Remote" displays in the upper right corner of the screen.

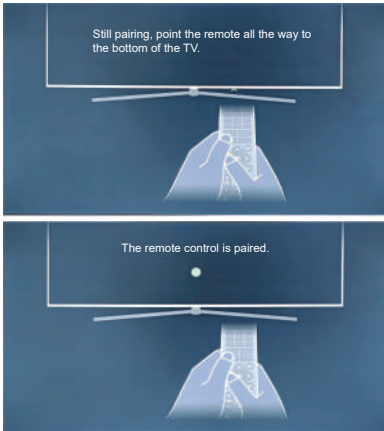

Press **▲/▼** to select the system language and press **OK** to confirm the language.

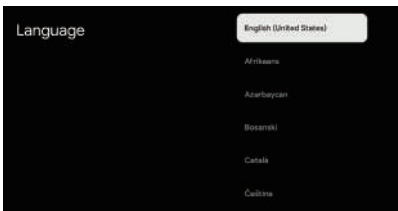

Press **▲/▼** to select the region/country of your device and press **OK** to confirm.

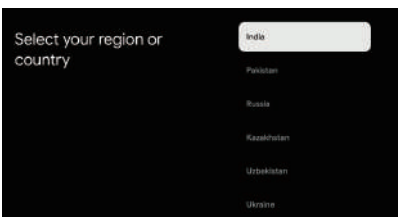

Press **▲/▼** to select the "Set up basic TV" of your device and press **OK** to complete the setup.

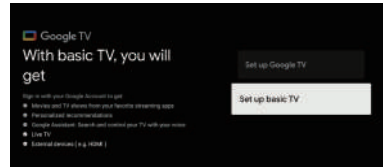

Press **▲/▼** to select the wifi to connect, press **OK** and enter the password to confirm the Connection is successful.

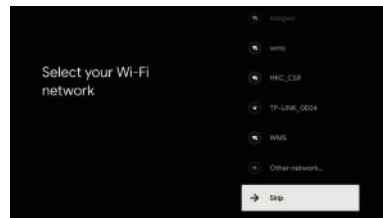

By accepting the Google Terms of Service to improve the product experience, select "Accept" to accept this condition.

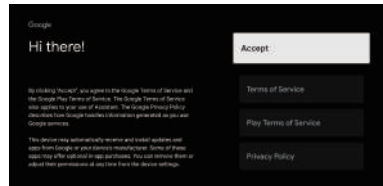

Used to set your device's password to ensure security and privacy.



Press **OK** to pop up the soft keyboard, and use the remote control to enter the 4-digit password automatically jump to the next interface.

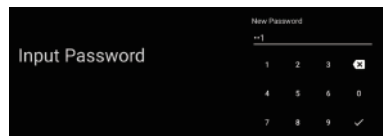

Confirm the password again and keep it consistent Use the remote control to enter the password and complete the password.

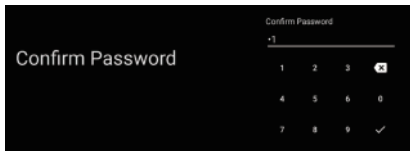

For selecting the mode, press ▲/▼ key to select Home mode and press "Yes".

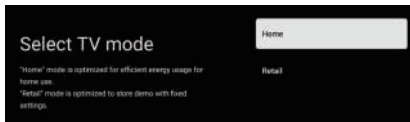

Select "Saving Mode" and proceed to the next step.

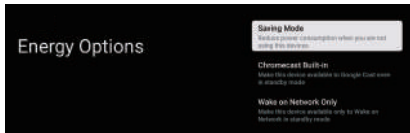

To select the Tuner mode for searching, press to select and press **OK** to confirm.

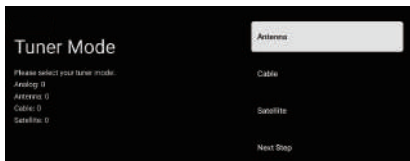

• Once in the user interface, you can switch from basic TV to Google TV settings

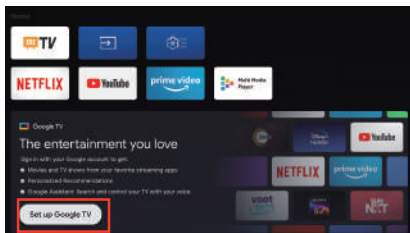

Press ▲/▼ to select the "Set up Google TV" of your device and press **OK** to complete the setup.

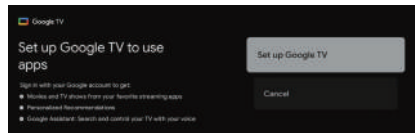

Use your Google Account Sign in. Follow the Google Guide.

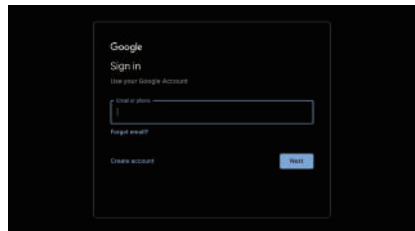

# Trouble Shooting

No power	<ul style="list-style-type: none"> <li>• Check if the AC cord of TV is plugged in or not. If there's still no power, please disconnect the plug, and reconnect to the socket after 60 seconds. Turn the power on.</li> </ul>
Signal not received properly	<ul style="list-style-type: none"> <li>• Double or phantom images may appear on your TV if there are high buildings or mountains close to where you are. You can adjust the image thru manual operation: consult instruction of vernier regulation, or adjust the direction of the external antenna.</li> <li>• If you use an indoor antenna, under certain circumstances signal reception may be more difficult. Adjust the direction of the antenna for optimum reception. If this does not improve reception, you may have to switch to an external antenna.</li> </ul>
No picture	<ul style="list-style-type: none"> <li>• Check if the antenna at the back of the TV is connected properly.</li> <li>• View other channels to see if the problem still occurs.</li> </ul>
Video appears with no audio	<ul style="list-style-type: none"> <li>• Try increasing the volume.</li> <li>• Check if the TV's sound is mute or not.</li> </ul>
Audio is present, but video does not appear or is discolored	<ul style="list-style-type: none"> <li>• Try adjusting the contrast and brightness.</li> </ul>
Static noise affects video and audio quality	<ul style="list-style-type: none"> <li>• Check if the antenna at the back of the TV is connected properly.</li> </ul>
Broken lines on screen	<ul style="list-style-type: none"> <li>• Electrical appliances such as hair dryers or vacuums etc. may be interfering with your TV set. Switch these appliances off.</li> </ul>
Remote doesn't work	<ul style="list-style-type: none"> <li>• Make sure the plastic bag which came with the remote control is removed. Try using the remote in a shorter distance from the TV. Check if the placement of the batteries is correct, or try using new batteries with the remote control.</li> <li>• The TV will go into Standby mode if it receives no response in a few minutes.</li> </ul>
Factory Reset	<ul style="list-style-type: none"> <li>• Press ▲/▼ button to select Pin number, the Pin number is same as the password set at initial setup, then press OK button to confirm-Erase everything.</li> </ul>
Vertical line blinking (PC Mode)	<ul style="list-style-type: none"> <li>• Enter the main menu, and adjust the vertical placement to eliminate the vertical line.</li> </ul>
Horizontal tearing (PC Mode)	<ul style="list-style-type: none"> <li>• Adjust the horizontal placement of the screen to clear any horizontal lines.</li> </ul>
Screen is too bright or dark(PC Mode)	<ul style="list-style-type: none"> <li>• Adjust the brightness or contrast in the main menu.</li> </ul>
No response from the PC	<ul style="list-style-type: none"> <li>• Check if the PC's display resolution is set to a compatible resolution fo the TV.</li> </ul>
Lines appearing when a device is connected to the RCA port	<ul style="list-style-type: none"> <li>• Make sure you are using a cable of good quality.</li> </ul>
Problems are unresolved	<ul style="list-style-type: none"> <li>• Unplug the power cable and wait for 30 seconds, then reconnect to the socket. If problems still persist, do not attempt to repair the TV by yourself. Kindly contact the service center.</li> </ul>

Do not leave your TV displaying a static image, whether it is from a paused video, menu screen, etc. for an extended period of time, doing so will damage the display and may cause image burn-in.

# Specifications

## Product

Brand	<b>CEPTER</b>
Model	<b>CR50EU7002A</b>

## Panel

Size	50"
Type	LED
Aspect Ratio	16:9
Resolution	3840x2160
Contrast Ratio	4000:1
Viewing Angle	89°/89°
Panel Refresh Rate	60Hz

## Feature

HD/FHD/UHD	UHD
Bluetooth	5.1
Full Screen	Yes
H.264	Yes
WI-FI	2.4GHz + 5GHz
USB	2.0
COAX Output	Yes
HDR	Yes
MEMC	No
DDR/FLASH	2G + 8G
Power Of Speaker	2x8W
Surround Sound Type	DOLBY DIGITAL
Wall Mount(VESA)	400x300(mm)

## Terminals

RJ45	1
AV IN	1
RF	1
COAX	1
HDMI	3
USB	2
LNB IN	1
CI	1
EARPHONE	1

## Power

Power Supply	100-240V~ 50/60Hz
Power Consumption	120W
Stand-by Power Consumption	≤0.5W

- Design and specifications are subject to change without notice.



This symbol on the product or in the instructions means that your electrical and electronic equipment should be disposed at the end of their life separately from your household waste. There are separate collection systems for recycling in the EU. For more information, please contact the local authority or your retailer where you purchased the product.

## Notes for battery disposal

The batteries used on remote control contain chemicals that are harmful to the environment. To preserve our environment, dispose of used batteries according to your local laws or regulations. Do not dispose of batteries with normal household waste.

For more information, please contact the local authority or your retailer where you purchased the product.

**GB**

Power International AS,

PO Box 523, 1471 Lørenskog, Norway

Power Norge:

<https://www.power.no/kundeservice/>

T: 21 00 40 00

Expert Danmark:

<https://www.expert.dk/kundeservice/>

T: 70 70 17 07

Power Danmark:

<https://www.power.dk/kundeservice/>

T: 70 33 80 80

Punkt 1 Danmark:

<https://www.punkt1.dk/kundeservice/>

T: 70 70 17 07

Power Finland:

<https://www.power.fi/tuki/asiakaspalvelu/>

T: 0305 0305

Power Sverige:

<https://www.power.se/kundsservice/>

T: 08 517 66 000





# CEPTER

## INSTRUKSJONSHÅNDBOK 50" 4K Ultra HD Smart TV CR50EU7002A

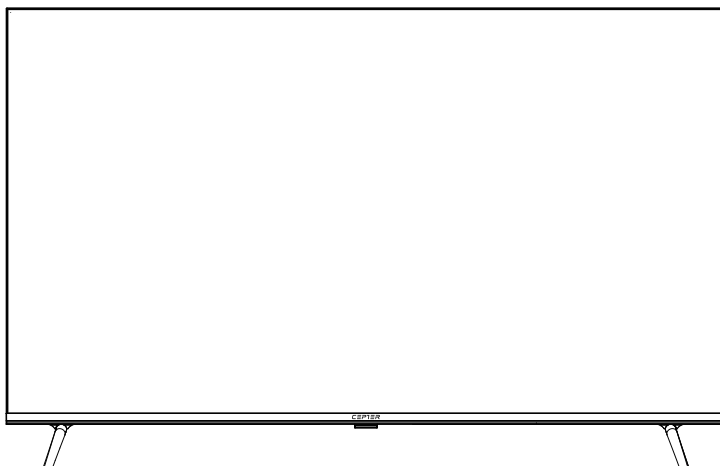

Takk for at du kjøpte din nye CEPTER 50"4K Ultra HD Smart TV. Vi anbefaler at du bruker litt tid på å lese denne bruksanvisningen slik at du fullt ut forstår alle de funksjonene den tilbyr. Les alle sikkerhetsinstruksjonene nøye før bruk og ta vare på denne bruksanvisningen for fremtidig referanse.



# Sikkerhetsinformasjon



## ADVARSEL

IKKE ÅPNE, FARE FOR  
ELEKTRISK STØT!



**ADVARSEL:** For å redusere risikoen for elektrisk støt, ikke fjern dekelet eller baksiden. Inni er det ingen deler som kan repareres av brukeren. Overlat alt servicearbeid til kvalifisert servicepersonell.



Belysningsblinken med pilspiss-symbolet i en likesidet trekant er ment å varsle brukeren om tilstedeværelsen av isolert farlig spenning i produktets kabinet som kan være sterk nok til å utgjøre en risiko for elektrisk støt.



Utropstegnet i en likesidet trekant er ment å varsle brukeren om tilstedeværelsen av viktige bruks- og vedlikeholdsinstruksjoner i litteraturen som følger med TV-en.

**ADVARSEL:** FOR Å REDUSERE RISIKOEN FOR BRANN ELLER ELEKTRISK STØT, IKKE UTSETT DETTE APPARATET FOR REGN ELLER FUKTIGHET.

**ADVARSEL:** ENDRINGER ELLER MODIFIKASJONER SOM IKKE ER UTTRYKkelig GODKJENT AV PARTEN SOM ER ANSVARLIG FOR OVERHOLDELSE AV FCC-REGLENE KAN UNNGÅ BRUKERAUTORITET DETTE UTSTYRET.

## Pakkeinnhold

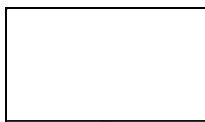

Cepter 50" 4K Ultra HD  
Smart TV



Fjernkontroll  
Fulgte AAA-batteri(x2)



Base(x2)  
Basisskrue (x4)



INSTRUKSJONSHÅNDBOK



Viktig sikkerhetsmerknad



Strømledning

# Sikkerhetsadvarsel

Les gjennom denne håndboken før du bruker enheten.

## PLASSERING

- Ikke plasser enheten på en ustabile overflater, stativer, skaper, border eller hyller.
- Ikke utsett enheten for direkte sollys og andre varmekilder.
- Ikke la væsker være i nærheten av eller på enheten.
- Søl aldri ingen typer væske inn i enheten
- Ikke plasser enheten i nærheten av apparater som skaper magnetiske felt.
- Ikke legg tunge gjenstander på enheten.

## TEMPERATUR

- Ikke plasser enheten nær eller over en radiator eller et varmeapparat.
- Hvis enheten plutselig flyttes fra et kaldt til et varmt sted, koble fra strømledningen i minst to timer slik at fuktighet som kan ha dannet seg inne i enheten kan tørke helt.

## LUFTFUKTIGHET

- Ikke utsett maskinen for regn, fuktighet eller i nærheten av vann.
- Sørg for innendørs tørking, avkjøl.

## VENTILASJON

- Hold ventilasjonsåpningene klare.

ADVARSEL (Gjelder kun modeller over 7 kg)

Plasser aldri et TV-apparat på en ustabil overflate. Et TV-apparat kan falle og forårsake alvorlig personskade eller død.

Mange skader, spesielt på barn, kan unngås ved å ta enkle forholdsregler som følger:

- Bruk skap eller stativer anbefalt av produsenten av TV-apparatet.
- Bruk bare møbler som trygt kan støtte fjernsynsapparatet.
- Forsikre deg om at fjernsynsapparatet ikke overhenger kanten på støttemøblene.
- Ikke plasser fjernsynet på høye møbler (f.eks. skap eller bokhyller) uten å forankre både møblene og fjernsynsapparatet til en passende støtte.
- Ikke plasser TV-apparatet på tøy eller annet materiale som kan være plassert mellom TV-apparatet og støttemøbler.
- Utdanne barn om farene ved å klatre på møbler for å nå TV-apparatet eller dets kontroller. Hvis ditt eksisterende TV-apparat blir beholdt og flyttet et annet sted, bør de samme hensynene som ovenfor brukes.

## Viktig Instruksjoner For Sikkerhet

- 01) Les disse instruksjonene.
- 02) Ta vare på disse instruksjonene.
- 03) Adhør alle advarsler.
- 04) Følg alle instruksjoner.
- 05) Ikke bruk denne enheten i nærheten av vann.
- 06) Rengjør kun med en tørr klut.
- 07) Ikke blokker noen ventiler, installer som anvist.
- 08) Ikke installer i nærheten av varmekilder som radiatorer, varmeelementer, ovner eller andre enheter (inkludert forsterkere) som generer varme.
- 09) Ikke ogå sikkerhetsformålet til den polariserte pluggen. Hvis det medfølgende støpset ikke passer til stikkkontakten, ta kontakt med en elektriker for å skifte ut den utdaterte stikkkontakten.
- 10) Beskytt strømledninger fra å bli tråkket på eller klemt, spesielt ved støpsler, stikkontakter og der de kommer ut av utstyret.
- 11) Bruk kun tilbehør/tilleggsutstyr spesifisert av produsenten.
- 12) Bruk kun med vognen, stativet, stativet, braketten eller bordet som er spesifisert av produsenten, eller som selges med apparatet. Når en vogn brukes, må du være forsiktig når du flytter vognen/apparatkombinasjonen for å unngå at skader velter.



13) Koble fra enheten under tordenvær eller når den ikke er i bruk på lenge.

**Forsiktighet:**

- 14) For å redusere risikoen for brann eller elektrisk støt, ikke utsett dette apparatet for regn eller fuktighet.
- 15) Støpselet brukes som frakoblingsenhet, frakoblingsenheten skal være lett å betjene.
- 16) Stikkontakten skal installeres i nærheten av utstyret og skal være lett tilgjengelig.
- 17) Dette produktet bør aldri plasseres i en innebygd installasjon som en bokhylle eller stativ med mindre det er tilstrekkelig ventilasjon eller produsentens instruksjoner er fulgt.
- 18) Apparatet skal ikke utsettes for drypp eller sprut, og ingen gjenstander fylt med væske, for eksempel vaser, skal plasseres på apparatet.
- 19) Ikke plasser noen farekilder på apparatet (f.eks. væskefylte gjenstander, tente stearinlys.)
- 20) Vegg- eller takmontering - Apparatet skal kun monteres på vegg eller tak som anbefalt av produsenten.
- 21)  Plasser aldri TV-en, fjernkontrollen eller batteriene i nærheten av åpen ild eller andre varmekilder, inkludert direkte sollys. For å forhindre spredning av brann, hold stearinlys eller andre flammer unna TVen, fjernkontrollen og batteriene til enhver tid.
- 22) USB-terminalen skal være lastet med 0,5 A under normal drift.  
Disse serviceinstruksjonene er kun for bruk av kvalifisert servicepersonell. For å redusere risikoen for elektrisk støt må du ikke utføre annen service enn den som står i bruksanvisningen, med mindre du er kvalifisert til å gjøre det.
- 23) Batteriet skal ikke utsettes for sterk varme som solskinn, ild eller lignende.
- 24)  Dette utstyret er et klasse II eller dobbeltisolert elektrisk apparat. Den er utformet på en slik måte at den ikke krever sikkerhetsforbindelse til elektrisk jord.
- 25) Maksimal brukstemperatur er 40 grader. Maksimal brukshøyde er 2000 meter.

# Forberedelse til din nye TV

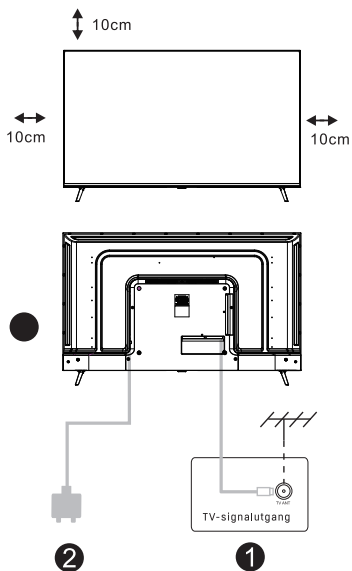

## Still inn TV-en

For å sette TV-en på et fast sted som tåler vekten av TV-en.

For å unngå fare, vennligst ikke utsett TV-en i nærheten av vann eller varmemøder (som lys, stearinlys, varmemaskin), ikke blokker ventilasjonen på baksiden av TV-en.

## Koble til antenne og strøm

- 1.Koble antennekabelen til antennekontakten på baksiden av TV-en.
- 2.For å koble til strømledningen til TV-en.

## Slå på TV-en

- 3.Hvis TV-en er i standby-modus (lyset er rødt), trykk på strømknappen på TV-en eller trykk på strømknappen på fjernkontrollen for å slå på TV-en.

## Merk:

Bilde kun for referanseformål.

## Veggmontering (hvis tilgjengelig)

Enhetsdimensjon (enhet:mm)	Skruer
VESA 400x300mm	M6x12mm , 4pcs

**OBS:** Lengden på den angitte skruen er bare en anbefaling; faktisk lengde som kreves kan variere avhengig av hvilken type veggfeste som brukes.

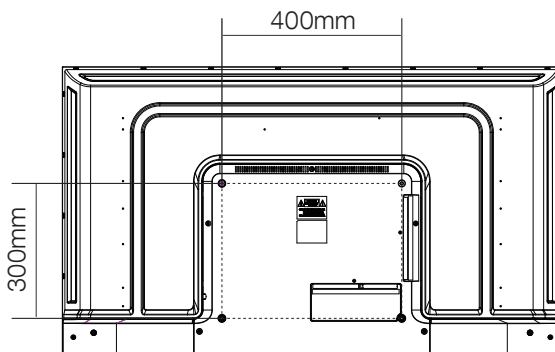

# Installasjon av TV-stativ

## Installasjonsveiledning for stativ

TV-en er pakket med et TV-stativ som er atskilt fra kabinettet. For å sette opp TV-bordstativet, må du utføre installasjonen i henhold til instruksjonene som finnes nedenfor.

1. Panelet kan lett ripes opp, så les våre anbefalinger:

Legg en myk klut på bordet og plasser TV-en med forsiden ned på kluten.

**OBS: Trekk alltid ut strømledningen først når du installerer/fjerner stativet.**

2. Ta basen. Vennligst juster skruhullene på basen og TV-apparatet, sett deretter skruene inn i hullene på basen og stram dem.

**OBS: For å sikre at TV-en er stabil, må du låse alle skruene.**

Stativet til noen TV-modeller er designet slik at de kan enkelt blir installert ved et klikk.

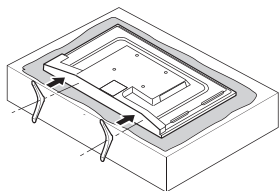

Vær oppmerksom på grunnretningen:

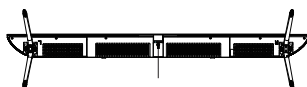

⏻ På-knapp

Nedenfra av TV-en

(Front skap vender ned)

(Illustrasjonen er kun ment som referanse, vennligst prevair in kind)

# Installasjon av batteri

Åpne bakdekselet, sett inn 2 stk AAA/R03, 1,5V batterier med riktig polaritet.

**OBS:** Ta ut batteriene hvis fjernkontrollen ikke skal brukes på lang tid for å unngå batterilekkasje.

1

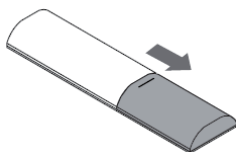

2

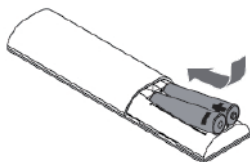

3

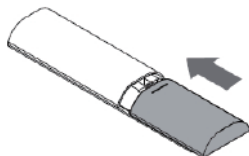

# Tilkobling

## Terminalgrensesnitt

\* Vennligst merk at konfigurasjonen av tilkoblingsportene kan variere fra modell til modell.

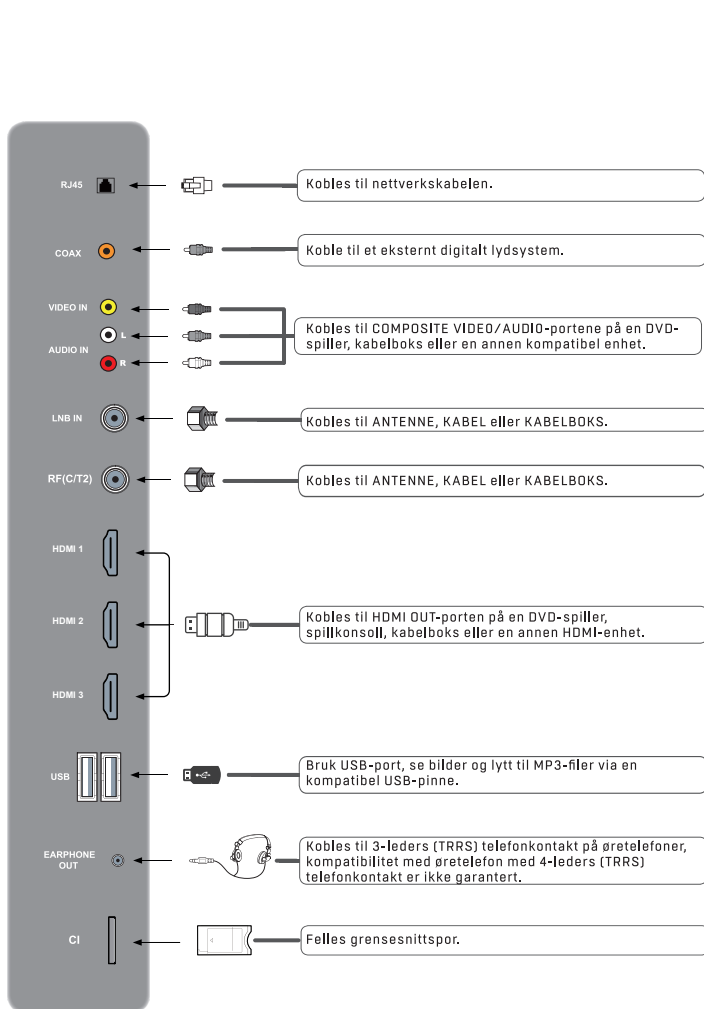



# Fjernkontroll

\* Fjernkontrollen kan ikke brukes med mindre den er innenfor mottaksområdet (5 meter). Før du bruker fjernkontrollen, sørg for at det ikke er noen hindring mellom fjernkontrollen og mottakeren.

1. **Strømknappen**  
Trykk for å slå TV-en på eller av.
2. **Eksterne innganger**  
Klikk for å åpne en liste over inndatakilder.
3. **Google-kontopålogging.**
4. Trykk for å starte talesøk.
5. **Innstillinger-knapp**  
Klikk for å åpne dashboardet.
6. **Orientering, ok-knapp**  
Trykk på ▲, ▼, ◀, ▶-knappen mens du velger menyen.
7. Trykk på OK-knappen for å velge eller bekrefte.
8. **Forrige-knapp**  
Gå tilbake til forrige meny.
9. Trykk for å åpne Live TV
10. Klikk for å åpne hjemmesiden.  
**Dempe-knapp**
11. Klikk for å dempe lyden.
12. **Volumknapp**  
Trykk på VOL+ eller VOL- for å justere volumnivået.
13. **Kanalknapp**  
Trykk CH+ eller CH- for å bytte TV-kanal.
14. **Meny.**
15. Klikk for å åpne NETFLIX.
16. Klikk for å åpne YouTube.
17. Klikk for å åpne USB.
18. Klikk for å åpne Prime video.

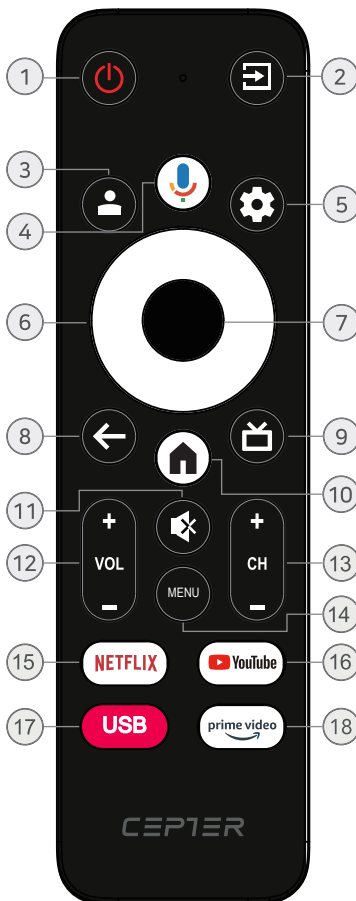

# Bruksanvisningen

## FØRSTEGANGS OPPSETT

Vennligst i Henhold Til Teksten Tips Til Første Gangs Oppsett.

Denne funksjonen brukes til fjernkontrollparkoden. Etter at koden er vellykket, kan Du bruke Bluetooth fjernkontroll for å betjene TV-EN. trykk og hold "HOME" knappen Og "Venstre" - knappen Samtidig i 5 sekunder. Trykk deretter PÅ "OK"- knappen Når "TV\_BLE\_Remote" vises øverst til høyre på skjermen.

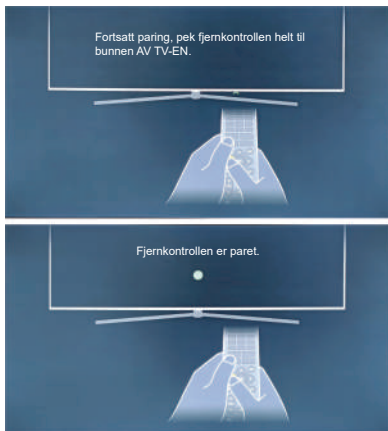

Bruk ▲/▼ -knappene for å velge systemspråk og trykk **OK** for å bekrefte språkvalget.

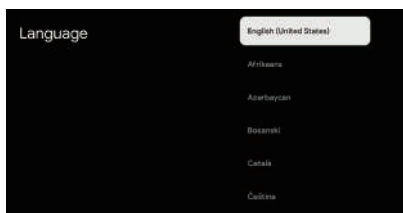

Bruk ▲/▼ -knappene for å velge enhetens region/land og trykk **OK** for å bekrefte.

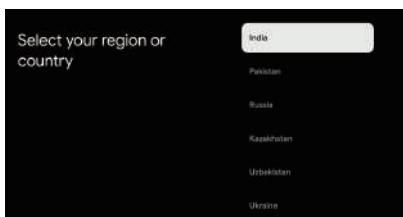

Trykk på ▲/▼ -knappene for å velge "Grunnleggende TV-oppsett" på enheten og trykk **OK** for å fullføre oppsettet.

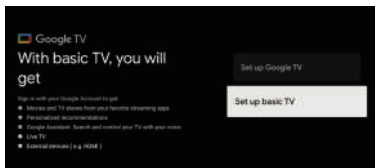

Bruk ▲/▼ -knappene for å velge Wi-Fi for å koble til, trykk **OK** og skriv inn passordet for å bekrefte vellykket tilkobling.

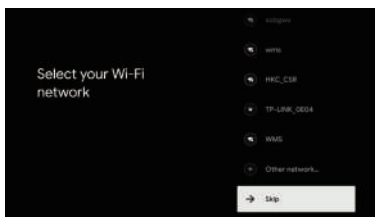

Hvis du godtar Googles vilkår for bruk for en bedre produktopplevelse, velger du Godta.

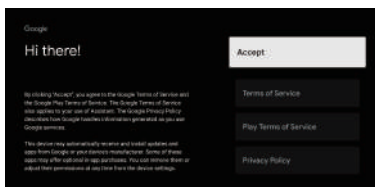

Brukes til å angi et enhetspassord for sikkerhet og personvern.



Klikk **OK** for å åpne tastaturet på skjermen, og bruk fjernkontrollen til å angi det 4-sifrede passordet for automatisk å gå videre til neste grensesnitt.

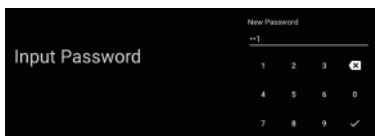

Bekreft passordet ditt på nytt og behold det uendret.  
Bruk fjernkontrollen til å angi og fullføre passordet.

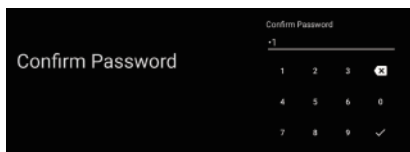

Bruk **▲/▼** -knappene for å velge "Hjemmeside"-modus og trykk "Ja".

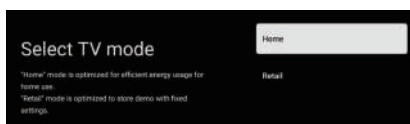

Velg "Økonomimodus" og fortsett til neste trinn.

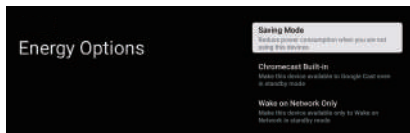

Velg en tunermodus for søking. Velg et element og trykk **OK** for å bekrefte.



I brukergrensesnittet kan du bytte fra vanlige TV-til Google TV-innstillinger.

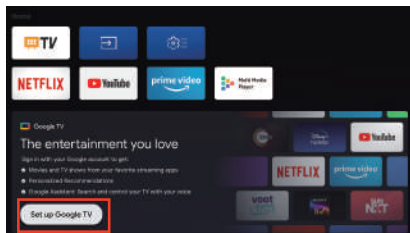

Bruk **▲/▼** -knappene for å velge "Google TV-oppsett" på enheten og trykk **OK** for å fullføre oppsettet.

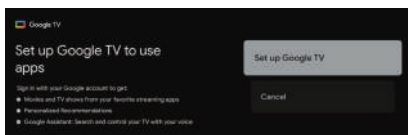

Bruk Google-kontoen din for å logge på. Følg Googles instruksjoner.

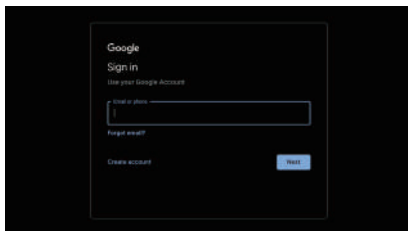

# Feilsøking

Ingen strøm	<ul style="list-style-type: none"> <li>Sjekk om strømledningen til TV-en er koblet til. Hvis det fortsatt ikke er strøm, må du koble fra støpselet og koble til stikkkontakten igjen etter 60 sekunder. Slå på strømmen.</li> </ul>
Ingen riktig signal	<ul style="list-style-type: none"> <li>Dobbelt- eller fantombilder kan vises på TV-en hvis det er høye bygninger eller fjell i nærheten av der du er. Du kan justere bildet gjennom manuell betjening: sjekk instruksjonen eller juster retningen på den eksterne antennen.</li> <li>Hvis du bruker en innendørsantenne, kan signalmottak under visse omstendigheter være vanskeligere. Juster retningen på antennen for optimalt mottak. Hvis dette ikke forbedrer mottaket, må du kanskje bytte til en ekstern antenne.</li> </ul>
Ingen bildet	<ul style="list-style-type: none"> <li>Sjekk om antennen på baksiden av TV-en er riktig tilkoblet.</li> <li>Se på andre kanaler for å se om problemet fortsatt oppstår.</li> </ul>
Video vises uten lyd	<ul style="list-style-type: none"> <li>Prøv å øke volumet.</li> <li>Sjekk om TV-lyden er dempet.</li> </ul>
Lyd er til stede, men video vises ikke eller er misfarget	<ul style="list-style-type: none"> <li>Prøv å justere kontrasten og lysstyrken.</li> </ul>
Statisk støy påvirker video- og lydkvaliteten	<ul style="list-style-type: none"> <li>Sjekk om antennen på baksiden av TV-en er riktig tilkoblet.</li> </ul>
Brudde linjer på skjermen	<ul style="list-style-type: none"> <li>Elektriske apparater som hårføner eller støvsugere osv. kan forstyrre TV-apparatet. Slå av disse apparatene.</li> </ul>
Fjernkontrollen fungerer ikke	<ul style="list-style-type: none"> <li>Sjekk om plastposen som fulgte med fjernkontrollen er fjernet. Prøv å bruke fjernkontrollen i kortere avstand fra TV-en. Sjekk om plasseringen av batteriene er riktig, eller prøv å bruke nye batterier med fjernkontrollen.</li> <li>TV-en går i ventemodus hvis den ikke mottar noe svar i løpet av noen minutter.</li> </ul>
Tilbakestill Fabrikk	<ul style="list-style-type: none"> <li>Trykk på ▲/▼ knappen for Å velge Pin-Kode,Telefonnummeret er det Samme Som passord angitt ved første oppsett, og trykk DERETTER PÅ OK-knappen for å bekrefte-Slette alt.</li> </ul>
Ingen video [PC-modus]	<ul style="list-style-type: none"> <li>Vennligst sjekk om kabelen er koblet til VGA-porten riktig, eller om kabelen er bøyd noen steder.</li> </ul>
Vertikal linje som blinker [PC-modus]	<ul style="list-style-type: none"> <li>Gå inn i hovedmenyen, og juster den vertikale plasseringen for å eliminere den vertikale linjen.</li> </ul>
Horisontal riving [PC-modus]	<ul style="list-style-type: none"> <li>Juster den horisontale plasseringen av skjermen for å fjerne eventuelle horisontale linjer.</li> </ul>
Skjermen er for lys eller mørk (PC-modus)	<ul style="list-style-type: none"> <li>Juster lysstyrken eller kontrasten i hovedmenyen.</li> </ul>
Ingen respons fra PC	<ul style="list-style-type: none"> <li>Sjekk om PC-ens skjermopløsning er satt til en kompatibel oppløsning for TV-en.</li> </ul>
Linjer som vises når en enhet er koblet til RCA-porten	<ul style="list-style-type: none"> <li>Pass på at du bruker en kabel av god kvalitet.</li> </ul>
Problemer er uløste	<ul style="list-style-type: none"> <li>Trekk ut strømkabelen og vent i 30 sekunder, og koble deretter til stikkkontakten igjen. Hvis problemene vedvarer, ikke forsøk å reparere TV-en selv. Ta kontakt med servicesenteret.</li> </ul>

Ikke la TV-en din vise et statisk bilde, enten det er fra en pauset video, meny-skjerm, osv. i en lengre periode, dette vil skade skjermen og kan føre til at bildet brenner seg inn.

# Spesifikasjon

## Produkt

Merke	<b>CEPTER</b>
Modell	<b>CR50EU7002A</b>

## Panel

Størrelse	50"
Type	LED
Størrelsesforholdet	16:9
Vedtak	3840x2160
Kontrastforhold	4000:1
Innsynsvinkel	89°/89°
Panel Oppdateringsfrekvens	60Hz

## Trekk

HD/FHD/UHD	UHD
Blåttann	5,1
Full skjerm	Ja
H.264	Ja
WI-FI	2,4 GHz + 5 GHz
USB	2,0
COAX-utgang	Ja
HDR	Ja
MEMC	Nei
DDR/FLASH	2G + 8G
Strøm Av Høytaler	2x8W
Type Surroundlyd	DOLBY DIGITAL
veggfeste(VESA)	400x300(mm)

## Terminaler

RJ45	1
AV IN	1
RF	1
COAX	1
HDMI	3
USB	2
LNB INN	1
CI	1
ØRETELEFON	1

**Makt**

Strømforsyning	100-240V- 50/60Hz
Strømførbruk	120W
Stand-by strømførbruk	≤ 0,5W

- Design og spesifikasjoner kan endres uten varsel."



Dette symbolet på produktet eller i anvisningene betyr at det elektriske og elektroniske utstyret må leveres atskilt fra husholdningsavfall når det ikke lenger skal brukes.

Det finnes egne innsamlingsystemer for resirkulering i EU. Du får nærmere informasjon ved å kontakte lokale myndigheter eller forhandleren du kjøpte produktet hos.

## Merknader om avhending av batterier

Batteriene som brukes med dette produktet, inneholder miljøskadelige kjemikalier. For å ta vare på miljøet må brukte batterier avhendes i samsvar med lokale lover og forskrifter. Ikke kast batterier sammen med vanlig restavfall fra husholdningen.

Du får nærmere informasjon ved å kontakte lokale myndigheter eller forhandleren du kjøpte produktet hos.

**NO**

Power International AS,  
Postboks Box 523, 1471 Lørenskog, Norge  
Power Norge:

<https://www.power.no/kundeservice/>

T: 21 00 40 00

Expert Danmark:

<https://www.expert.dk/kundeservice/>

T: 70 70 17 07

Power Danmark:

<https://www.power.dk/kundeservice/>

T: 70 33 80 80

Punkt 1 Danmark:

<https://www.punkt1.dk/kundeservice/>

T: 70 70 17 07

Power Finland:

<https://www.power.fi/tuki/asiakaspalvelu/>

T: 0305 0305

Power Sverige:

<https://www.power.se/kundeservice/>

T: 08 517 66 000





# CEPTER

## KÄYTTÖOPAS

### 50" 4K Ultra HD Smart TV

### CR50EU7002A

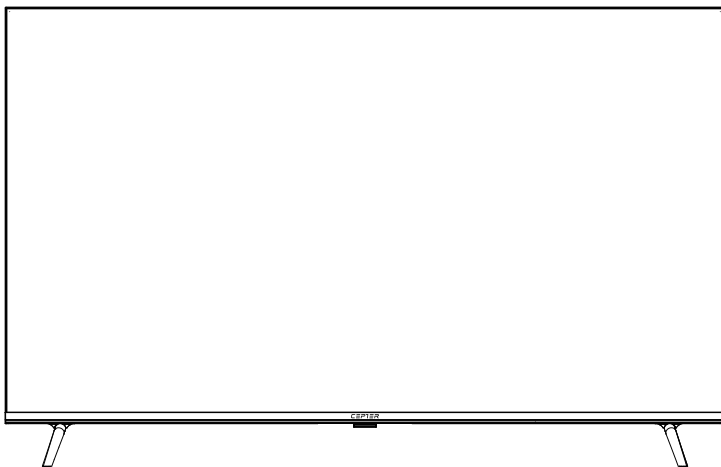

Kiitos uuden CEPTER 50" 4K Ultra HD Smart TV:n ostamisesta. Suosittelemme, että käytät jonkin aikaa tämän käyttöohjeen lukemiseen, jotta ymmärrät täysin kaikki sen tarjoamat käyttöominaisuudet. Lue kaikki turvallisuusohjeet huolellisesti ennen käyttöä ja säilytä tämä käyttöohje myöhempää käyttöä varten.



# Turvallisuustieto



**VAROITUS**  
SÄHKÖISEN KOKON  
RISKI EI AVAA!



**VAROITUS:** Sähköiskun vaaran vähentämiseksi älä irrota kantta tai takaosaa. Sisällä ei ole käyttäjän huollettavia osia. Anna huolto ammattitaitoisen huoltohenkilöstön tehtäväksi.



Tasasivuisen kolmion sisällä oleva nuolenkärkisymboli on tarkoitettu varoittamaan käyttäjää siitä, että tuotteen kotelon sisällä on eristämätön vaarallinen jännite, joka voi olla niin suuri, että se aiheuttaa sähköiskun vaaran.



Tasasivuisen kolmion sisällä oleva huutoimerkki on tarkoitettu varoittamaan käyttäjää tärkeistä käyttö- ja huolto-ohjeista television mukana seuraavassa kirjallisuudessa.

**VAROITUS:** TULIPALON TAI SÄHKÖISKUN VARAAN VÄHENTÄMISEKSI ÄLÄ ALTISTA TÄTÄ LAITETTA SATEELLE TAI KOSTEUDELLE.

**VAROITUS:** MUUTOKSET TAI MUOKKAUKSET, JOTKA EI OLE NIMENOMaisesti HYVÄKSYNYT FCC-SÄÄNTÖJEN NOUDATTAMISESTA VASTUUN OSAPUOLESTA, VOIVAT VÄLTÄÄ KÄYTTÄJILTÄ VALTUUTTA TÄMÄN LAITTEEN.

## Paketinsisältö

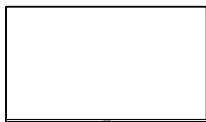

Cepter 50" 4K Ultra HD  
Smart TV



Kaukosäädin  
Mukana AAA-paristo(x2)



Base (x2)  
Base ruuvi(x4)



KÄYTTÖOPAS



Tärkeä turvallisuushuomautus



Virtajohto

# Turvallisuusvaroitus

Lue tämä käyttöohje läpi ennen laitteen käyttöä.

## SIJOITUS

- Älä aseta laitetta epävakaalle kärrylle, jalustalle, kolmijalalle, kiinnikkeelle, pöydälle tai hyllylle.
- Älä altista laitetta suoralle auringonvalolle tai muille lämmönlähteille.
- Älä käsittele nesteitä yksikön lähellä tai päällä.
- Älä koskaan läikytä minkäänlaista nestettä yksikköön.
- Älä aseta yksikköä sellaisten laitteiden läheisyyteen, jotka luovat magneettikenttiä.
- Älä aseta painavia esineitä yksikön päälle.

## LMPÖTILA

- Älä sijoita laitetta patterin tai lämmitinrekisterin läheisyyteen tai päälle.
- Jos laite siirretään yhtäkkiä kylmästä lämpimään paikkaan, irrota virtajohto vähintään kahdeksi tunniksi, jotta laitteen sisälle mahdollisesti muodostunut kosteus voi kuivua kokonaan.

## KOSTEUS

- Älä altista laitetta sateelle, kosteudelle tai aseta sitä veden läheisyyteen.
- Varmista, että kuivaus tapahtuu sisätiloissa, viileässä.

## TUULETUS

- Pidä ilmanvaihtoaukot vapaina.

VAROITUS(Sovelletaan vain yli 7 kg painaviin malleihin)

Älä koskaan aseta televisiota epävakaaseen paikkaan. Televisio voi pudota ja aiheuttaa vakavia henkilövahinkoja tai kuoleman. Monet vammat, erityisesti lapsille, voidaan välttää noudattamalla yksinkertaisia varotoimenpiteitä, kuten:

- Käytä television valmistajan suosittelemia kaappeja tai jalustoja.
  - Käytä vain huonekaluja, jotka voivat turvallisesti tukea televisiovastaanottimen.
  - Varmistetaan, että televisio ei ole tukevien huonekalujen reunojen yläpuolella.
  - Televisiovastaanotinta ei saa asettaa korkeiden huonekalujen (esimerkiksi kaappien tai kirjahyllyjen) päälle ilman, että sekä huonekalut että televisio on ankkuroitu sopivaan tukeen.
  - Älä aseta televisiota kankaalle tai muille materiaaleille, jotka voivat olla television ja tukevien huonekalujen välissä.
  - Valistetaan lapsia vaaroista, joita liittyy huonekalujen päälle kiipeämiseen television tai sen hallintalaitteiden saavuttamiseksi.
- Jos olemassa oleva televisio säilytetään ja siirretään muualle, on noudatettava edellä mainittuja näkökohtia.

## Tärkeitä Turvallisuusvaatimuksia

- 1) Lue tämä käyttöohje.
- 2) Tallenna tämä käyttöohje.
- 3) Kuuntele kaikki varoitukset.
- 4) Seuraa kaikkia ohjeita.
- 5) Älä käytä tätä laitetta veden kanssa.
- 6) Puhdista vain kuivalla kankaalla.
- 7) Älä estä tuuletusaukkoja, asenna
- 8) Älä asenna lähellä lämmönlähteitä, kuten säteilyä, lämpöverkkoja, liesiä tai muita laitteita (mukaan lukien vahvistimet), jotka tuottavat lämpöä.
- 9) Ei kiertä polarisoidun pistokkeen turvallisuustarkastusta. Jos mukana toimitettu pistoke ei sovi pistorasiaan, ota yhteyttä sähköasentajaan korvataksesi vanhentunut pistorasia.
- 10) Varmista, että virtajohto ei voi toimia tai puristaa, etenkin pistokkeet, pistokkeet ja missä ne tulevat laitteesta.
- 11) Käytä vain valmistajan määrittlemiä lisävarusteita.
- 12) Käytä vain valmistajan määrittlemän tai laitteen mukana myydyin kärryn, jalustan, kolmijalan, kannakkeen tai pöydän kanssa. Kun vaunua käytetään, noudata varovaisuutta siirtäessäsi vaunua/laitteyhdistelmää, jotta vältetään vammojen kaatumiselta.



13) Irrota tämä laite myrskyn aikana tai kun sitä ei käytetä pitkään aikaan.

**Varoitus:**

- 14) Tulipalon tai sähköiskun vaaran vähentämiseksi älä altista laitetta sateelle tai kosteudelle.  
 15) Virtapistoketta käytetään irrotuslaitteena, irrotuslaitteen tulee pysyä käyttövalmiina.  
 16) Pistorasian tulee olla lähellä laitetta ja siihen on oltava helposti saatavilla.  
 17) Tätä tuotetta ei saa koskaan sijoittaa sisäänrakennettuun asennukseen, kuten kirjahyllyn tai telineeseen, ellei asianmukaista ilmanvaihtoa ole järjestetty tai valmistusohjeita ei ole noudatettu.  
 18) Laitetta ei saa altistaa tippumiselle tai roiskeille, eikä laitteen päälle saa asettaa nesteellä täytettyjä esineitä, kuten maljakoita.  
 19) Älä aseta laitteen päälle vaaranlähteitä (esim. nesteellä täytettyjä esineitä, sytytettyjä kynttilöitä).  
 20) Seinä- tai kattoasennus - Laite tulee asentaa seinään tai kattoon vain valmistajan suosittelemalla tavalla.
- 21)  Älä koskaan aseta televisiota, kaukosäädintä tai paristoja avotulen tai muiden lämmönlähteiden lähelle, mukaan lukien suora auringonvalo. Estä tulen leviäminen pitämällä kynttilät tai muut liekit aina poissa television, kaukosäätimen ja paristojen läheltä.
- 22) USB-liittimen tulee olla kuormitettu 0,5 A:lla normaalikäytössä.  
 Nämä huolto-ohjeet on tarkoitettu vain pätevän huoltohenkilöstön käyttöön. Sähköiskun vaaran vähentämiseksi älä suorita muita kuin käyttöohjeessa mainittuja huoltotoimenpiteitä, ellei ole pätevä siihen.
- 23) Akkua ei saa altistaa liialliselle kuumuudelle, kuten auringonpaisteelle, tulelle tai vastaavalle.
- 24)  Tämä laite on luokan II tai kaksoiseristetty sähkölaite. Se on suunniteltu siten, että se ei vaadi turvaliitintä sähkömaahan.
- 25) Maksimi käyttöympäristön lämpötila on 40 astetta. Suurin käyttökorkeus on 2000 metriä.

## Valmistautuminen uuteen TV

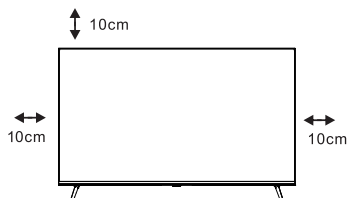

### Aseta televisiosi

Aseta televisio tukevaan paikkaan, joka kestää television painon. Välttääksesi vaaran, älä altista televisiota veden tai lämmityspaikan (kuten valon, kynttilän, lämmityslaitteen) lähelle, älä estä television takana olevaa tuuletusta.

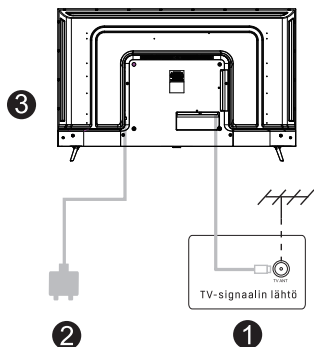

### Liitä antenni ja virta

1. Liitä antennikaapeli television takana olevaan antenniliitäntään.
2. Liitä television virtajohto.

### Televisio käynnistäminen

3. Jos televisio on valmiustilassa (valo palaa punaisena), käynnistä televisio painamalla television virtapainiketta tai kaukosäätimen virtapainiketta.

### Huomautus:

Kuva on vain viitteellinen.

## Seinäkiinnityksen asennus (jos saatavilla)

Yksikön Mitat (yksikkö:mm)	Ruuvi
VESA 400x300mm	M6x12mm , 4pcs

**Huomautus:** Ilmoitettu ruuvien pituus on vain suositus; todellinen vaadittu pituus voi vaihdella käytetyn seinäkiinnikkeen tyypistä riippuen.

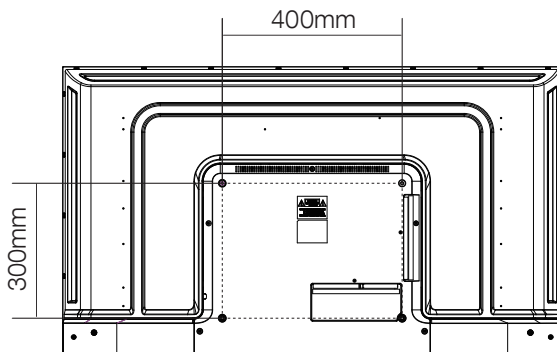

# TV-telineen asennus

## Jalustan asennusopas

Televisio on pakattu siten, että TV-teline on erotettu kaapista. Kun haluat asentaa TV-pöytäjalustan, suorita asennus alla olevien ohjeiden mukaisesti.

1. Paneeli voi naarmuuntua helposti, joten ole hyvä:

Aseta pöydälle pehmeä liina ja aseta TV kuvapuoli alaspäin liinan päälle.

**Huomautus: Irrota verkkovirtajohto aina ensin, kun asennat tai irrotat jalustaa.**

2. Ota pohja. Kohdista jalustan ja television ruuvireiät ja aseta ruuvit jalustan reikiin ja kiristä ne.

**Huomautus: Varmistaaksesi, että televisio on vakaa, lukitse kaikki ruuvit.**

Joidenkin TV-mallien jalusta on suunniteltu snap-in-tyyppiseksi, joka on helppo asentaa napsauttamalla.

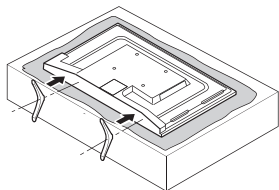

Huomioi pohjan suunta:

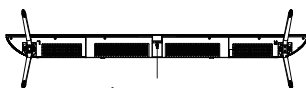

⏻ Virtanappi  
TV:n alanäkymä  
(Etukaappi alaspäin)

(Kuva on vain viitteellinen, ole hyvä ja etusijalla)

# Akun asennus

Avaa takakansi, aseta 2 kpl AAA/R03, 1,5 V paristoja oikealla napaisuudella.

**Huomautus:** Ota paristot pois, jos kaukosäädintä ei käytetä pitkään aikaan paristovuodon välttämiseksi.

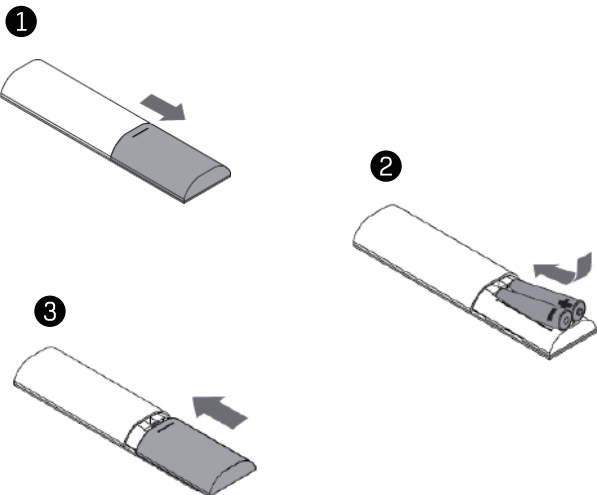

# Yhteyshdotukset

## Päätelaitteen liitäntä

\*Huomaa, että liitäntäporttien kokoonpano voi vaihdella malleittain.

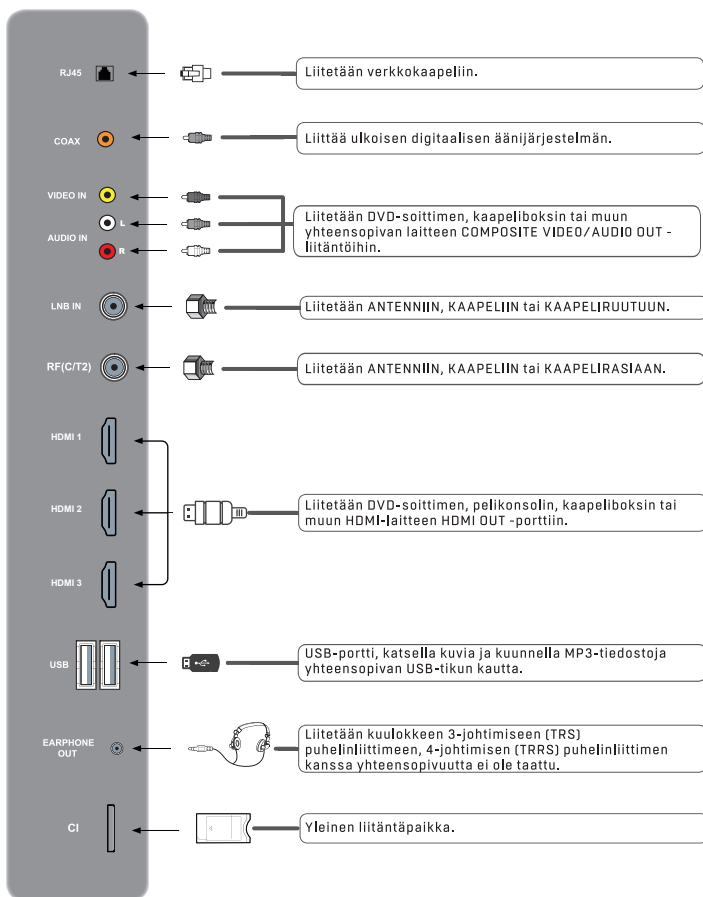



# Kaukosäädin

\* Kaukosäädintä ei voi käyttää, ellei se ole vastaanottoalueella(5 mittari). Varmista ennen kaukosäätimen käyttöä, ettei kaukosäätimen ja vastaanottimen välissä ole esteitä.

1. **Virtapainike**  
Paina kytke äksesi television päälle tai pois päältä.
2. **Ulkoiset tulot**  
Paina avataksesi tulolähteiden luettelon.
3. **Google-tilin kirjautuminen.**
4. **Paina aloittaaksesi puhehaun.**
5. **Asetukset-painike**  
Avaa kojelauta painamalla.
6. **Suunta, ok-painike**  
Paina▲, ▼, ◀, ▶ painiketta valitessasi valikkoa.
7. **Valitse tai vahvista painamalla OK-painiketta.**
8. **Edellinen-painike**  
Paluu edelliseen valikkoon.
9. **Paina avataksesi TV-lähetyksen**
10. **Paina avataksesi kotisivun.**
11. **Mykistyspainike**  
Paina avataksesi mykistyksen.
12. **Äänenvoimakkuuspainike**  
Paina VOL+ tai VOL- säätääksesi äänenvoimakkuutta.
13. **Kanavapainike**  
Vaihda TV-kanavia painamalla CH+ tai CH- .
14. **Valikko.**
15. **Avaa NETFLIX painamalla.**
16. **Avaa YouTube painamalla.**
17. **Avaa USB painamalla.**
18. **Avaa Prime video painamalla.**

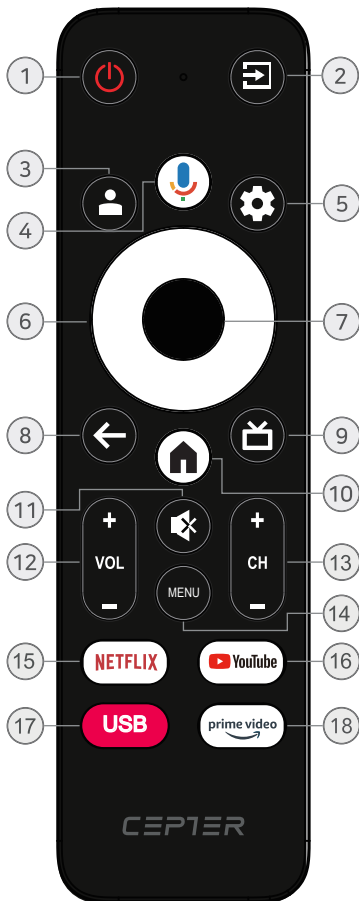

# Käyttö Ohjeet

## Alkuasennus

Ota mukaan tekstin Vihje ensimmäistä kertaa Setup. Tätä toimintoa käytetään kaukosäätimen parikoodille. Kun koodi on onnistunut, voit käyttää Bluetoothia kaukosäädin television käyttämiseen, pidä "Koti" painettuna painike ja "vasen" - painike samanaikaisesti 5 sekunnin ajan. Paina sitten "OK" - painiketta, kun "TV\_BLE\_Remote" näyttää näytön oikeassa yläkulmassa.

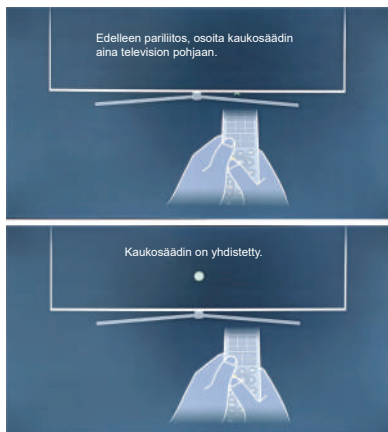

Valitse järjestelmän kieli painamalla ▲/▼ ja vahvista kieli painamalla **OK**.

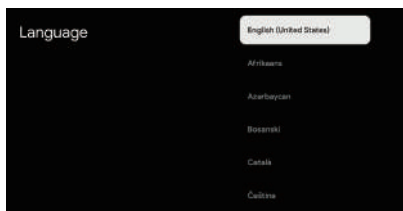

Paina ▲/▼ valitaksesi laitteesi alue/maa ja vahvista painamalla **OK**.

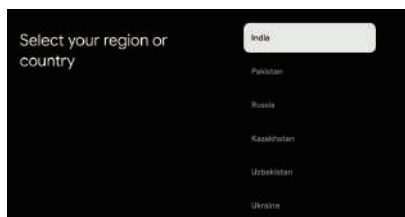

Paina ▲/▼ valitaksesi laitteesi "Set up basic TV" ja paina **OK** viimeistelläksesi asetukset.

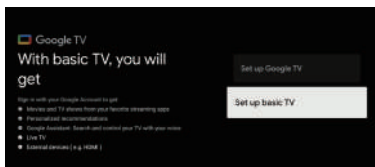

Paina ▲/▼ valitaksesi yhteyden muodostava wifi, paina **OK** ja anna salasana vahvistaaksesi yhteyden muodostamisen.

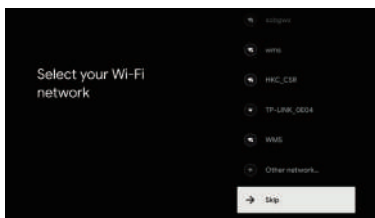

Hyväksymällä Googlen käyttöehdot parantaaksesi tuotekokemusta, hyväksy tämä ehto valitsemalla "Hyväksy".

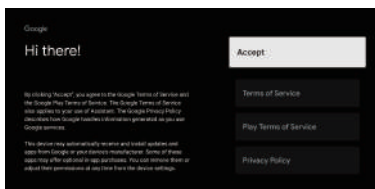

Käytetään laitteesi salasanan asettamiseen turvallisuuden ja yksityisyyden takaamiseksi.



Paina **OK** avataksesi pehmeän näppäimistön ja syötä 4-numeroinen salasana kaukosäätimellä ja siirry automaattisesti seuraavaan käyttöliittymään.

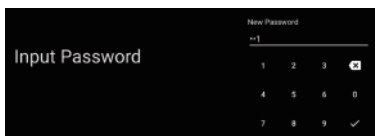

Vahvista salasana uudelleen ja pidä se johdonmukaisena  
Sytöä salasana kaukosäätimellä ja täytä salasana.

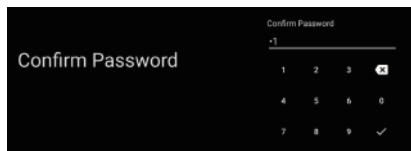

Valitse tila painamalla ▲/▼ -näppäintä valitaksesi  
kotitilan ja paina "Kyllä".

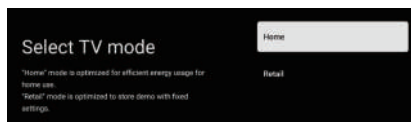

Valitse "Saving Mode" ja siirry seuraavaan vaiheeseen.

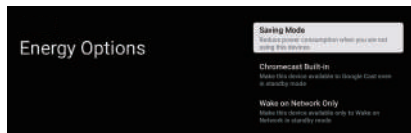

Valitse viritintila hakua varten painamalla valitaksesi  
ja vahvista painamalla OK.



Käyttöliitymässä voit vaihtaa perustelevisiosta Google  
TV:n asetuksiin.

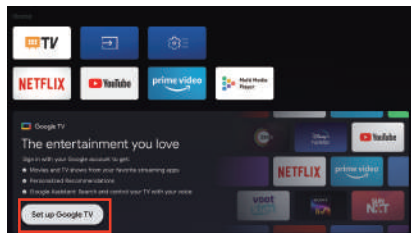

Paina ▲/▼ valitaksesi laitteesi "Set up Google TV" ja  
paina OK viimeistelläksesi asetukset.



Käytä Google-tiliäsi Kirjautu sisään.  
Seuraa Google-opasta.

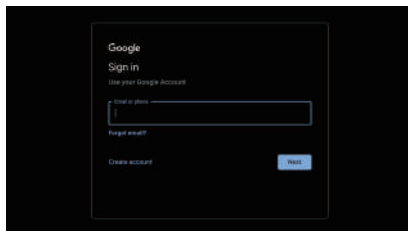

# Vianetsintä

Ei virtaa	<ul style="list-style-type: none"> <li>Tarkista, onko TV:n verkkovirtajohto kytketty. Jos virtaa ei vieläkään tule, irrota pistoke ja kytke se uudelleen pistorasiaan 60 sekunnin kuluttua. Kytke virta päälle.</li> </ul>
Signaalia ei vastaanoteta kunnolla	<ul style="list-style-type: none"> <li>Televisiossa voi näkyä kaksois- tai haamukuvia, jos lähelläsi on korkeita rakennuksia tai vuoria. Voit säätää kuvaa manuaalisesti: katso vernier-säädön ohjeita tai säädä ulkoantennin suuntaa.</li> <li>Jos käytät sisääntennia, tietyissä olosuhteissa signaalin vastaanotto voi olla vaikeampaa. Säädä antennin suunta optimaalisen vastaanoton saavuttamiseksi. Jos tämä ei paranna vastaanottoa, sinun on ehkä vaihdettava ulkoiseen antenniin.</li> </ul>
Ei kuvaa	<ul style="list-style-type: none"> <li>Tarkista, että television takana oleva antenni on kytketty oikein.</li> <li>Katsele muita kanavia nähdäksesi, esiintyykö ongelma edelleen.</li> </ul>
Video näkyy ilman ääntä	<ul style="list-style-type: none"> <li>Yritä lisätä äänenvoimakkuutta.</li> <li>Tarkista, onko television ääni mykistetty vai ei.</li> </ul>
Ääni kuuluu, mutta videokuvaa ei näy tai se on värjäytynyt	<ul style="list-style-type: none"> <li>Kokeile säätää kontrastia ja kirkkautta.</li> </ul>
Staatittainen kohina vaikuttaa videon ja äänen laatuun	<ul style="list-style-type: none"> <li>Tarkista, että television takaosassa oleva antenni on kytketty oikein.</li> </ul>
Rikkiäiset viivat näytöllä	<ul style="list-style-type: none"> <li>Sähkölaitteet, kuten hiustenkuivaaja tai pölynimuri, voivat häiritä televisiota. Sammuta nämä laitteet.</li> </ul>
Kaukosäädin ei toimi	<ul style="list-style-type: none"> <li>Varmista, että kaukosäätimen mukana tullut muovipussi on poistettu. Kokeile käyttää kaukosäädintä lyhyemmällä etäisyydellä televisiosta. Tarkista, onko paristojen sijoitus oikea, tai kokeile käyttää kaukosäätimen kanssa uusia paristoja.</li> <li>Televisio siirtyy valmiustilaan, jos se ei saa vastausta muutama minuuttia.</li> </ul>
Tehdasasetusten Palautus	<p>Paina ▲/▼ painiketta valitaksesi Pin-numeron, Pin-numero on sama kuin salasanasarja alkuasetuksissa paina OK-painiketta vahvistaaksesi-Poista kaikki.</p>
Ei videota[PC-tila]	<ul style="list-style-type: none"> <li>Tarkista, onko kaapeli liitetty VGA-porttiin oikein tai onko kaapeli taipunut jostain kohdasta.</li> </ul>
Pystyviiva vilkkuu [PC-tila]	<ul style="list-style-type: none"> <li>Siirry päävalikkoon ja säädä pystysuora sijoittelu niin, että pystyviiva poistuu.</li> </ul>
Vaakasuintainen repiminen [PC-tila]	<ul style="list-style-type: none"> <li>Säädä näytön vaakasuintaista sijoittelua vaakasuurien viivojen poistamiseksi.</li> </ul>
Näyttö on liian kirkas tai tumma[PC Mode]	<ul style="list-style-type: none"> <li>Säädä kirkkautta tai kontrastia päävalikossa.</li> </ul>
PC ei vastaa	<ul style="list-style-type: none"> <li>Tarkista, onko tietokoneen näytön resoluutio asetettu TV:n kanssa yhteensopivaan resoluutioon.</li> </ul>
Viivat näkyvät, kun laite on liitetty RCA-porttiin.	<ul style="list-style-type: none"> <li>Varmista, että käytät hyvälaatuista kaapelia.</li> </ul>
Ongelmat ovat ratkaisematta	<ul style="list-style-type: none"> <li>Irrota virtajohto ja odota 30 sekuntia ja kytke se sitten uudelleen pistorasiaan. Jos ongelmat jatkuvat edelleen, älä yritä korjata televisiota itse. Ota ystävällisesti yhteyttä huoltokeskukseen.</li> </ul>

Älä jätä televisiota näyttämään staatista kuvaa, olipa kyseessä sitten pysäytetty video, valikkoruutu jne. pitkäksi aikaa, sillä se vahingoittaa näyttöä ja voi aiheuttaa kuvan palamisen.

# Tekniset tiedot

## Tuotteen

Brändi	<b>CEPTER</b>
Malli	<b>CR50EU7002A</b>

## Paneeli

Koko	50"
Tyyppi	LED
Kuvasuhde	16:9
Resoluutio	3840x2160
kontrastisuhde	4000:1
Katselukulma	89°/89°
Paneelin Virkistystaajuus	60Hz

## Ominaisuus

HD/FHD/UHD	UHD
Bluetooth	5,1
Koko näyttö	Joo
H.264	Joo
WI-FI	2,4 GHz + 5 GHz
USB	2,0
COAX-lähtö	Joo
HDR	Joo
MEMC	Ei
DDR/FLASH	2G + 8G
Kaiuttimen Teho	2x8W
Surround-Äänen Tyyppi	DOLBY DIGITAL
Seinäkiinnitys(VESA)	400x300(mm)

## Terminaalit

RJ45	1
AV IN	1
RF	1
HOUKUTELLA	1
HDMI	3
USB	2
LNB IN	1
CI	1
KUULOKE	1

**Makt**

Virtalähde	100-240V- 50/60Hz
Tehon kulutus	120W
Valmiustilan virrankulutus	≤ 0,5W

- Suunnittelu ja tekniset tiedot voivat muuttua ilman erillistä ilmoitusta.”



Tämä tuotteeseen tai ohjeisiin merkitty symboli tarkoittaa, että sähkölaitteet ja elektroniikka on hävitettävä käyttöikänsä päättyessä erillään kotitalousjätteestä. EU:ssa on kierrätystä varten erilliset keruujärjestelmät. Jos haluat lisätietoja, ota yhteys paikallisiin viranomaisiin tai tuotteen myyneeseen liikkeeseen.

**Tietoa paristojen hävittämisestä**

Tässä tuotteessa käytetyt paristot sisältävät kemikaaleja, jotka ovat haitallisia ympäristölle. Ympäristömme säilyttämiseksi hävitä käytetyt paristot paikallisten lakien ja säädösten mukaisesti. Älä hävitä paristoja normaalin talousjätteen mukana.

Jos haluat lisätietoja, ota yhteys paikallisiin viranomaisiin tai tuotteen myyneeseen liikkeeseen.

**FI**

Power International AS,  
PO Box 523, 1471 Lørenskog, Norway  
Power Norjassa:  
<https://www.power.no/kundeservice/>  
P: 21 00 40 00  
Expert Tanskassa:  
<https://www.expert.dk/kundeservice/>  
P: 70 70 17 07  
Power Tanskassa:  
<https://www.power.dk/kundeservice/>  
P: 70 33 80 80  
Punkt 1 Tanskassa:  
<https://www.punkt1.dk/kundeservice/>  
P: 70 70 17 07  
Power Suomessa:  
<https://www.power.fi/tuki/asiakaspalvelu/>  
P: 0305 0305  
Power Sverige:  
<https://www.power.se/kundeservice/>  
P: 08 517 66 000





# CEPTER

## INSTRUKTIONSMANUAL 50" 4K Ultra HD Smart TV CR50EU7002A

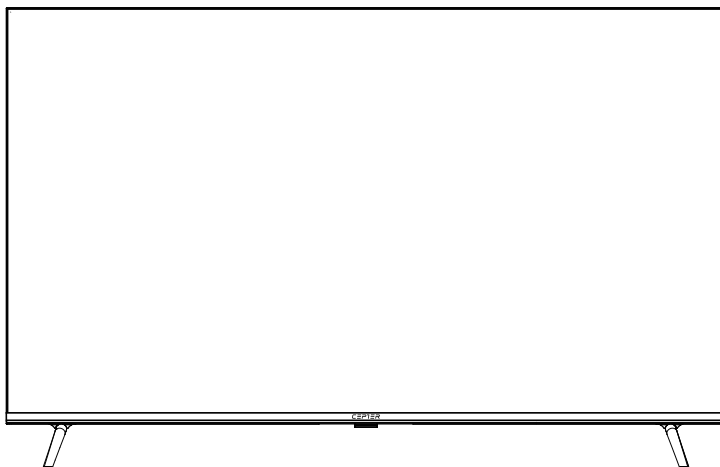

Tak, fordi du har købt et nyt CEPTER 4K Ultra HD Smart-TV på 50". Vi anbefaler, at du afsætter tid til at læse brugervejledningen for fuldt ud at forstå, hvordan du bruger alle funktioner på TV'et. Læs alle sikkerhedsanvisninger omhyggeligt før brugen, og gem vejledningen til senere brug.



# Oplysninger om Sikkerhed



**FORSIGTIG**  
**RISIKO FOR ELEKTRISK STØD**  
**ÅBN IKKE**



**FORSIGTIG:** Fjern ikke dækslet eller bagpanelet for at reducere risikoen for elektrisk stød. Ingen dele i TV'et kan serviceres af brugeren. Overlad udførelsen af servicearbejde til kvalificeret servicepersonale.



Formålet med lynet i den ligebenede trekant er at advare brugeren om tilstedeværelsen af uafskærmet farlig spænding i TV'ets kabinet, som kan være kraftig nok til at udgøre en risiko for elektrisk stød.



Formålet med udråbstegnet i den ligebenede trekant er at gøre brugeren opmærksom på vigtige anvisninger om betjening og vedligeholdelse (service) af TV'et i dokumentationen, der fulgte med TV'et.

**ADVARSEL:** FOR AT REDUCERE RISIKOEN FOR BRAND ELLER ELEKTRISK STØD, MÅ DETTE APPARAT IKKE UDSÆTTES FOR REGN ELLER FUGT.

**FORSIGTIG:** ÆNDRINGER ELLER MODIFIKATIONER, SOM IKKE ER UDTRYKKELT GODKENDT AF DEN PART, DER ER ANSVARLIG FOR OVERHOLDELSE AF FCC-REGLERNE, KAN UNDGÅ BRUGERENS AUTORITET DETTE UDSYR.

## Pakkens Indhold



Cepter 50" 4K Ultra HD Smart TV



Fjernkontrol  
 Følger AAA-batteri(x2)



Base(x2)  
 Basisskrue (x4)



INSTRUKTIONSMANUAL



Vigtig sikkerhedsmeddelelse



Strømlledning

# Sikkerhedsadvarsel

Læs vejledningen omhyggeligt, før du bruger TV'et.

## PLACERING

- Placér ikke TV'et på en ustabil vogn, fod, træbenet stativ, beslag, bord eller hylde.
- Udsæt ikke TV'et for direkte sollys eller andre varme kilder.
- Brug ikke væsker i nærheden af eller på TV'et.
- Undgå at spilde væsker på eller ind i TV'et
- Placér ikke TV'et i nærheden af apparater, der udsender magnetiske felter.
- Sæt ikke tunge genstande oven på TV'et.

## TEMPERATUR

- Placér ikke TV'et i nærheden af eller oven på en radiator eller et varmeapparat.
- Hvis TV'et hurtigt skal flyttes fra et koldt til et varmt sted, skal du trække ledningen ud af stikkontakten i mindst to timer, så fugten, der kan være dannet i TV'et, kan tørre helt.

## LUFTFUGTIGHED

- Udsæt ikke TV'et for regn, fugt, og placér ikke TV'et i nærheden af vand.
- Sørg for at holde det indendørs sted tørt og køligt.

## VENTILATION

- Bloker ikke ventilationsåbningerne.

ADVARSEL (gælder kun for modeller på over 7 kg)

Placér aldrig et TV på et ustabilt underlag. Et TV kan falde ned og forårsage alvorlig personskade eller død. Mange skader især på børn kan undgås ved at gennemføre enkle sikkerhedsforanstaltninger såsom:

- Brug skabe eller fødder, der anbefales af producenten af TV'et.
- Brug kun møbler, der er stærke nok til at bære TV'et sikkert.
- Sørg for, at TV'et ikke rager ud over kanten af møblet, hvor TV'et er anbragt.
- Placér ikke TV'et på et højt møbel (f.eks. på et skab eller en boghylde) uden at forankre både møblet og TV'et, så de står stabilt.
- Placér ikke TV'et på et klæde eller andre materialer, der kan placeres mellem TV'et og møblet, hvor TV'et er placeret.
- Undervis børn i faren ved at klatre op på møblet for at nå TV'et eller knapperne på TV'et. Hvis du beholder og flytter dit nuværende TV, skal ovenstående retningslinjer også følges.

## Vigtig sikkerhedsvejledning

- 1) Læs denne vejledning.
- 2) Opbevar denne vejledning.
- 3) Vær opmærksom på alle advarsler.
- 4) Følg alle vejledninger.
- 5) Brug ikke dette apparat i nærheden af vand.
- 6) Rengør kun med en tør klud.
- 7) Bloker ikke nogen ventilationsåbninger, og installér i overensstemmelse med vejledningen.
- 8) Installér ikke i nærheden af varmekilder såsom Radiatorer, varmelister, komfurer eller andre apparater (herunder forstærkere), som producerer varme.
- 9) Annullér ikke sikkerhedsformålet med det polariserede stik. Hvis det medfølgende stik ikke passer i din kontakt, skal du henvende dig til en elektriker for at få udskiftet den gammeldags stikkontakt.
- 10) Beskyt strømkablet mod fald eller at blive klemt især ved stikkene, bekvemmelige stikforbindelser og det sted, hvor de går ud af apparatet.
- 11) Brug kun de fikseringer/det tilbehør, som er angivet af producenten.
- 12) Brug kun sammen med den vogn, stativ, stativ, beslag eller bord, der er specificeret af producenten, eller som sælges sammen med apparatet. Når en vogn bruges, skal du være forsigtig, når du flytter vogn/apparat-kombinationen for at undgå, at personskader vælter.



13) Træk stikket ud af dette apparat under optændingsstorme eller når de ikke har været brugt i længere perioder.

**Forsigtig:**

14) For at reducere risikoen for brand eller elektrisk stød må dette apparat ikke udsættes for regn eller fugt.

15) Netstikket bruges som afbrydelsesanordning, afbrydelsenheden skal forblive let at betjene.

16) Stikkontakten skal installeres i nærheden af udstyret og skal være let tilgængelig.

17) Dette produkt må aldrig placeres i en indbygget installation, såsom en reol eller stativ, medmindre der er sørget for korrekt ventilation, eller producentens instruktioner er blevet overholdt.

18) Apparatet må ikke udsættes for dryp eller sprøjt, og der må ikke placeres genstande fyldt med væske, såsom vaser, på apparatet.

19) Anbring ikke nogen farekilder på apparatet (f.eks. væskefyldte genstande, tændte stearinlys).

20) Væg- eller loftmontering - Apparatet bør kun monteres på en væg eller et loft som anbefalet af producenten.

21)  Anbring aldrig tv'et, fjernbetjeningen eller batterierne i nærheden af åben ild eller andre varmekilder, inklusive direkte sollys. For at forhindre spredning af brand skal du altid holde stearinlys eller andre flammer væk fra TV'et, fjernbetjeningen og batterierne.

22) USB-terminalen skal lades med 0,5 A under normal drift.

Disse serviceinstruktioner er kun til brug af kvalificeret servicepersonale. For at reducere risikoen for elektrisk stød må du ikke udføre anden service end den, der er indeholdt i betjeningsvejledningen, medmindre du er kvalificeret til at gøre det.

23) Batteriet må ikke udsættes for overdreven varme som solskin, ild eller lignende.

24)  Dette udstyr er et klasse II eller dobbeltisoleret elektrisk apparat. Den er designet på en sådan måde, at den ikke kræver en sikkerhedsforbindelse til elektrisk jord.

25) Den maksimale brugstemperatur er 40 grader. Den maksimale brugshøjde er 2000 meter.

# Forberedelse til dit nye TV

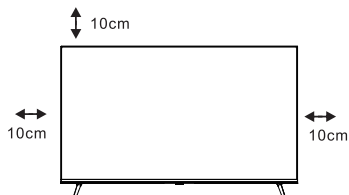

## Ställ in din TV

Att ställa din TV på ett stadigt ställe som tål TV:ns tyngd. För att undvika fara, vänligen exponera inte TV:n nära vatten eller värmeplatser (som ljus, ljus, värmemaskin), blockera inte ventilationen på baksidan av TV:n.

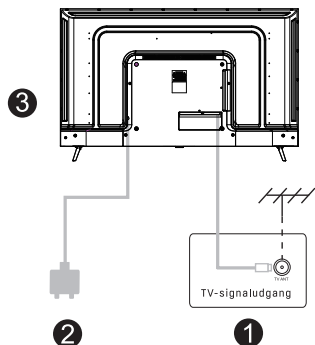

## Anslut antenn och ström

1. Anslut antennkabeln till antenntagget på baksidan av TV:n.
2. För att ansluta TV:ns nätkabel.

## Tænd for fjernsynet

3. Om TV:n är i standbyläge (lampan lyser rött), tryck på TV:ns strömknapp eller tryck på strömknappen på fjärrkontrollen för att slå på TV:n.

## Notera:

Bild endast för referensändamål

## Vægmontering (hvis tilgængelig)

enhedsdimension (enhed:mm)	skruer
VESA 400x300mm	M6x12mm , 4 pcs

**Bemærk:** Længden af den angivne skrue er kun en anbefaling; den faktiske længde, der kræves, kan variere afhængigt af hvilken type vægbeslag der anvendes.

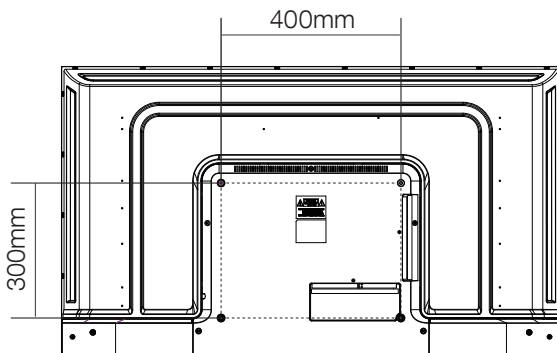

# Installation af TV-fod

## Installationsvejledning til fod

TV'et leveres med en fod, der er pakket adskilt fra TV'et. Følg nedenstående anvisninger, når du sætter foden på TV'et til placering på et bord.

1. Skærmen kan nemt ridses, så du skal:

Lægge et blødt klæde på bordet og lægge TV'et med forsiden nedad på klædet.

**Bemærk: Træk altid først ledningen ud af stikkontakten, når du installerer/fjerner foden.**

2. Tag fat i foden. Flugt skruehullerne i foden og TV'et, og sæt derefter skrueerne i hullerne i foden, og stram dem.

**Bemærk: Lås alle skrueer for at sikre, at TV'et står stabilt.**

Foden på nogle TV-modeller er designet til at blive klikket fast på apparatet.

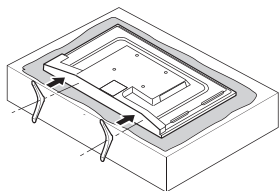

Vær venligst opmærksom på grundretningen:

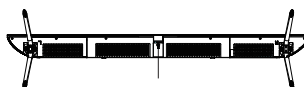

⏻ Power-knap

Nederste visning af tv'et

(Forreste kabinet vender nedad)

(Illustrationen er kun til reference. Vær venlig at se i naturalier)

## Isætning af batteri

Åbn bagdækslet, sæt 2 AAA-/R03-batterier på 1,5 V i med den korrekte polaritet.

**Bemærk:** Tag batterier ud, hvis fjernbetjeningen ikke skal bruges i længere tid for at undgå batterilækage.

1

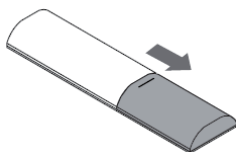

2

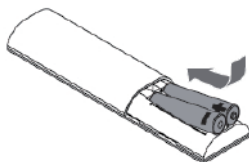

3

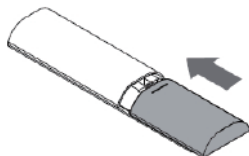

# Forslag til tilslutning

## Terminalgrænseflade

\* Bemærk, at konfigurationen af tilslutningsportene kan variere fra model til model.

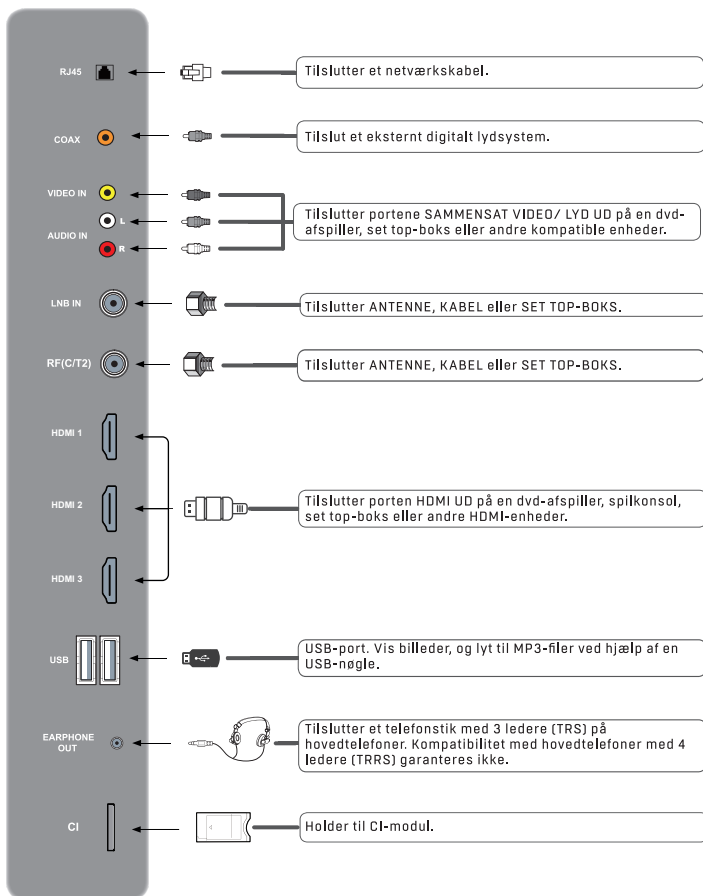



# Fjernbetjening

\* Fjernbetjeningen kan ikke bruges, hvis den er uden for rækkevidden for modtagelse (5 meter). Før du bruger fjernbetjeningen, skal du sikre, at der ikke findes forhindringer mellem fjernbetjeningen og modtageren.

1. **Tænd/sluk-knappen**  
Tryk på for at tænde eller slukke for tv'et
2. **Eksterne indgange**  
Tryk på for at åbne inputkildelisten.
3. **Google-kontologin.**
4. **Tryk på for at starte en stemmesøgning**
5. **Indstillinger-knap**  
Tryk på for at åbne Dashboard
6. **Orientering, ok knap**  
Tryk på knappen ▲, ▼, ◀, ▶ mens du vælger menuen.
7. **Tryk på OK-knappen for at vælge eller bekræfte.**
8. **Forrige knap**  
Vend tilbage til den forrige menu.
9. **Tryk på for at åbne Live TV**
10. **Tryk på for at åbne startside**
11. **Mute knap**  
Tryk på for at åbne lyden.
12. **Lydstyrkeknap**  
Tryk på VOL+ eller VOL- for at justere lydstyrken.
13. **Kanalknap**  
Tryk på CH+ eller CH- for at skifte tv-kanal.
14. **Menu.**
15. **Tryk på for at åbne NETFLIX.**
16. **Tryk på for at åbne YouTube.**
17. **Tryk på for at åbne USB.**
18. **Tryk på for at åbne Prime video.**

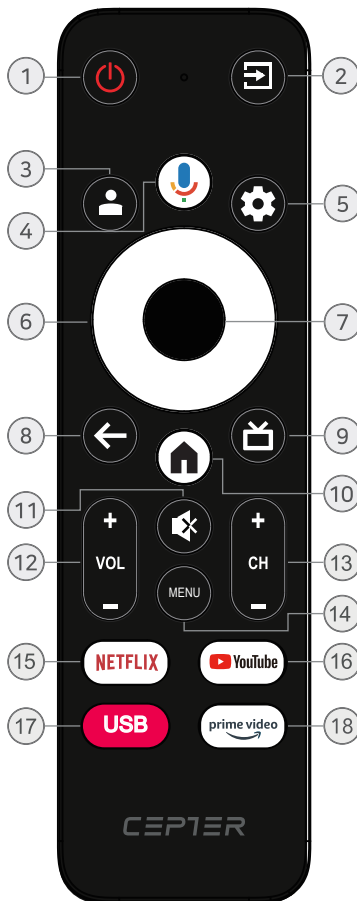

# Betjeningsvejledning

## Indledende opsætning

Venligst i henhold til teksten Tip til første gang Opsætning.

Denne funktion bruges til fjernbetjeningsparkoden. Når koden er vellykket, kan du bruge Bluetooth fjernbetjening til betjening af TV ' et. tryk og hold "hjem" knap og" venstre " knap samtidigt i 5 sekunder. Tryk derefter på" OK "knappen, når "TV\_BLE\_Remote" vises i øverste højre hjørne af skærmen.

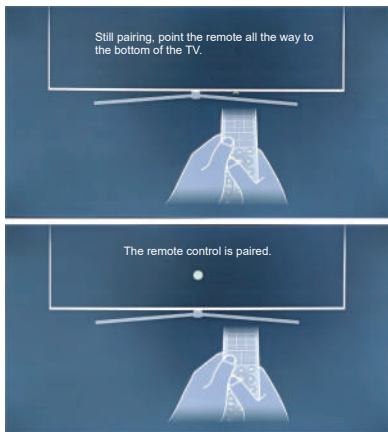

Tryk på ▲/▼ for at vælge systemsproget, og tryk på **OK** for at bekræfte sproget.

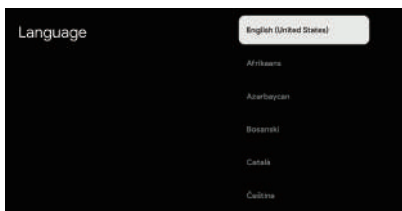

Tryk på ▲/▼ for at vælge region/land for din enhed, og tryk på **OK** for at bekræfte.

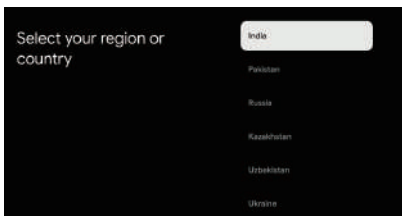

Tryk på ▲/▼ for at vælge "Opsætning af grundlæggendeTV" På din enhed, og tryk på **OK** for at fuldføre opsætningen.

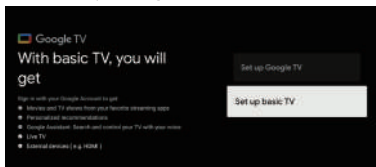

Tryk på ▲/▼ for at vælge det wifi, der skal oprettes forbindelse, tryk på **OK** og indtast adgangskoden for at bekræfte, at forbindelsen er lykkedes.

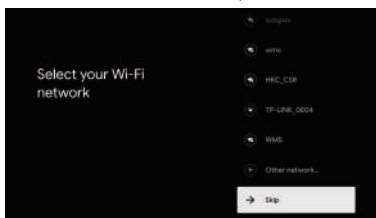

Ved at acceptere Googles servicevilkår for at forbedre produktoplevelsen skal du vælge "Accepter" for at acceptere denne betingelse.

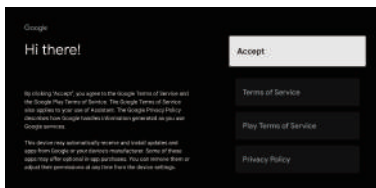

Bruges til at indstille din enheds adgangskode for at sikre sikkerhed og privatliv.



Tryk på **OK** for at åbne det bløde tastatur, og brug fjernbetjeningen til at indtaste den 4-cifrede adgangskode automatisk springe til den næste grænseflade.

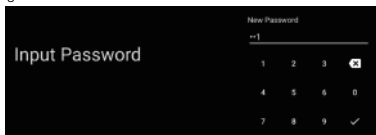

Bekræft adgangskoden igen, og hold den konsistent Brug fjernbetjeningen til at indtaste adgangskoden og udfylde adgangskoden.

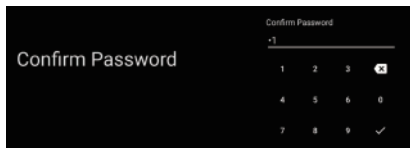

For at vælge tilstanden, tryk på ▲/▼ tasten for at vælge Home mode og tryk på "Ja".

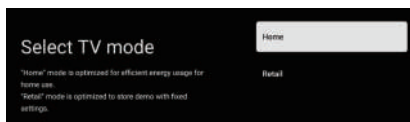

Vælg "Gemmetilstand", og fortsæt til næste trin.

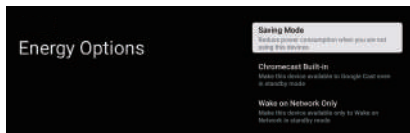

For at vælge Tuner-tilstand til søgning, tryk på for at vælge og tryk på OK for at bekræfte.



Når du først er i brugergrænsefladen, kan du skifte fra grundlæggende TV-til Google TV-indstillinger.

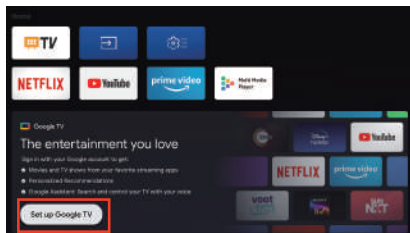

Tryk på ▲/▼ for at vælge "Konfigurer Google TV" på din enhed, og tryk på **OK** for at fuldføre opsætningen.

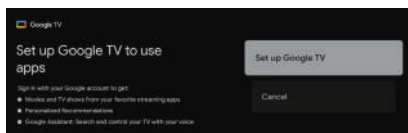

Brug din Google-konto Log ind. Følg Google-vejledningen.

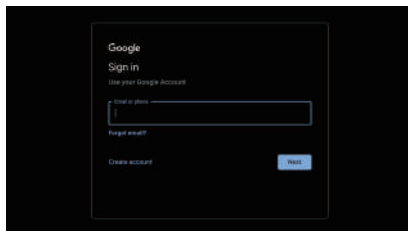

# Fejlfinding

Ingen strøm	<ul style="list-style-type: none"> <li>• Kontrollér, at ledningen til TV'et er sat i stikkontakten. Hvis der fortsat ingen strøm er, skal du trække ledningen ud af stikkontakten og sætte den i igen efter 60 sekunder. Tænd strømmen.</li> </ul>
Dårlig modtagelse af signal	<ul style="list-style-type: none"> <li>• Dit TV kan muligvis vise dobbelte billeder eller spøgelsesbilleder, hvis der er høje bygninger eller bjerge i nærheden af din bolig. Du kan justere billede manuelt: Søg råd i Vernier-reglerne, eller justér retningen for den eksterne antenne.</li> <li>• Signalmotagelsen kan under visse omstændigheder være vanskeligere, hvis du bruger en indendørs antenne. Justér retningen for antennen for at få den bedst mulige modtagelse. Du skal muligvis skifte til en udendørs antenne, hvis modtagelsen ikke bliver bedre.</li> </ul>
Intet billede	<ul style="list-style-type: none"> <li>• Kontrollér, at antennen på bagsiden af TV'et er tilsluttet korrekt.</li> <li>• Vælg andre kanaler for at se, om problemet fortsat er til stede.</li> </ul>
Video vises uden lyd	<ul style="list-style-type: none"> <li>• Prøv at forøge lydstyrken.</li> <li>• Kontrollér, at lyden på TV'et er slået til.</li> </ul>
Der er lyd, men der vises ingen video, eller der er misfarvninger i videoen	<ul style="list-style-type: none"> <li>• Prøv at justere kontrast og lysstyrke.</li> </ul>
Statisk støj påvirker kvaliteten af video og lyd	<ul style="list-style-type: none"> <li>• Kontrollér, at antennen på bagsiden af TV'et er tilsluttet korrekt.</li> </ul>
Brudte linjer på skærmen	<ul style="list-style-type: none"> <li>• Elektriske apparater såsom hårtørrere, støvsugere osv. forstyrrer muligvis dit TV. Slå apparaterne fra.</li> </ul>
Fjernbetjeningen virker ikke	<ul style="list-style-type: none"> <li>• Sørg for at fjerne plastikposen, der medfulgte fjernbetjeningen. Prøv at bruge fjernbetjeningen tættere på TV'et. Kontrollér, at batterierne er placeret korrekt, eller prøv at sætte nye batterier i fjernbetjeningen.</li> <li>• TV'et går i standbytilstand, hvis der ikke modtages et svar efter nogle få minutter.</li> </ul>
Fabriksindstilling	<ul style="list-style-type: none"> <li>• Tryk på ▲/▼ knap for at vælge Pin-nummer, Pin-nummeret er det samme som adgangskodesættet ved første opsætning, tryk derefter på OK-knappen for at bekræfte-Slet alt.</li> </ul>
Ingen video (pc-tilstand)	<ul style="list-style-type: none"> <li>• Kontrollér, at kablet er tilsluttet VGA-porten korrekt, og at kablet ikke er bøjet.</li> </ul>
Blinkende lodret linje (pc-tilstand)	<ul style="list-style-type: none"> <li>• Åbn hovedmenuen, og justér den lodrette placering for at fjerne den lodrette linje.</li> </ul>
Vandret skærmriving (pc-tilstand)	<ul style="list-style-type: none"> <li>• Justér skærmens vandrette placering for at fjerne eventuelle vandrette linjer.</li> </ul>
Skærmen er for lys eller mørk (pc-tilstand)	<ul style="list-style-type: none"> <li>• Justér lysstyrken eller kontrasten i hovedmenuen.</li> </ul>
PC'en reagerer ikke	<ul style="list-style-type: none"> <li>• Kontrollér, at opløsningen på pc'ens skærm er indstillet til en opløsning, der er kompatibel med TV'et.</li> </ul>
Der vises linjer, når en enhed tilsluttes RCA-porten	<ul style="list-style-type: none"> <li>• Sørg for at bruge et kabel af god kvalitet.</li> </ul>
Problemerne er ikke løst	<ul style="list-style-type: none"> <li>• Træk ledningen ud af stikkontakten, og vent i 30 sekunder. Sæt derefter stikket tilbage i kontakten. Du må ikke forsøge selv at reparere TV'et, hvis problemerne fortsætter. Kontakt servicecentret.</li> </ul>

Lad ikke TV'et vise et statisk billede såsom en video sat på pause, menuskærm osv. i en længere periode, da dette vil beskadige skærmen og kan medføre fastbrændte billeder.

# Specifikation

## Produkt

Mærke	<b>CEPTER</b>
Model	<b>CR50EU7002A</b>

## Panel

Størrelse	50"
Type	LED
Aspektforhold	16:9
Løsning	3840x2160
Kontrastforhold	4000:1
Synsvinkel	89°/89°
Panel Opdateringshastighed	60Hz

## Feature

HD/FHD/UHD	UHD
Bluetooth	5,1
Fuld skærm	Ja
H.264	Ja
TRÅDLØST INTERNET	2,4 GHz + 5 GHz
USB	2,0
COAX udgang	Ja
HDR	Ja
MEMC	Nej
DDR/FLASH	2G + 8G
Højttalerens Kraft	2x8W
Surround Sound Type	DOLBY DIGITAL
vægbeslag(VESA)	400x300(mm)

## Terminaler

Rj45	1
AV IN	1
RF	1
COAX	1
HDMI	3
USB	2
LNB IN	1
CI	1
ØRETELEFON	1

**Strøm**

Strømforsyning	100-240V- 50/60Hz
Strømforbrug	120W
Stand-by strømforbrug	≤ 0,5W

- Design og specifikationer kan ændres uden varsel."



Dette symbol på produktet eller i vejledningen betyder, at det udtjente elektriske eller elektroniske udstyr ikke må bortskaffes sammen med husholdningsaffald. I EU-lande findes der separate genbrugsordninger. Kontakt de lokale myndigheder eller forhandleren for yderligere oplysninger.

**Bemærkninger vedrørende bortskaffelse af batterier**

De batterier, der anvendes til dette produkt, indeholder kemikalier, som er skadelige for miljøet. For at beskytte miljøet skal brugte batterier bortskaffes i henhold til de lokale love og regler. Smid aldrig batterier ud med det normale husholdningsaffald.

Kontakt de lokale myndigheder eller forhandleren for yderligere oplysninger.

**DK**

Power International AS,  
PO Box 523, 1471 Lørenskog, Norway  
Power Norge:  
<https://www.power.no/kundeservice/>  
T: 21 00 40 00  
Expert Danmark:  
<https://www.expert.dk/kundeservice/>  
T: 70 70 17 07  
Power Danmark:  
<https://www.power.dk/kundeservice/>  
T: 70 33 80 80  
Punkt 1 Danmark:  
<https://www.punkt1.dk/kundeservice/>  
T: 70 70 17 07  
Power Finland:  
<https://www.power.fi/tuki/asiakaspalvelu/>  
T: 0305 0305  
Power Sverige:  
<https://www.power.se/kundsservice/>  
T: 08 517 66 000





# CEPTER

## INSTRUKTIONSHANDBOK

### 50" 4K Ultra HD Smart TV

### CR50EU7002A

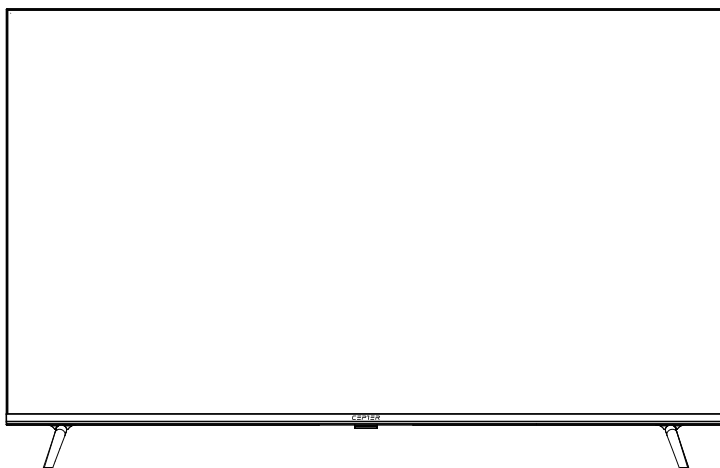

Tack för att du köpte din nya CEPTER 50" 4K Ultra HD Smart-TV. Vi rekommenderar att du lägger lite tid på att läsa denna bruksanvisning för att till fullo förstå alla funktioner som den erbjuder. Läs alla säkerhetsinstruktioner noggrant före användning och spara denna bruksanvisning för framtida referens.



# Säkerhetsinformation



**VARNING:** För att minska risken för elektriska stötar, avlägsna inte höljet eller baksidan. Användaren kan inte reparera några delar inuti. Överlåt service till kvalificerad servicepersonal.

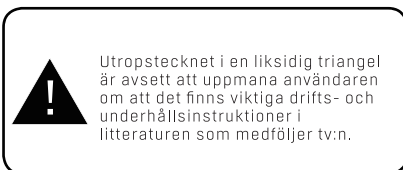
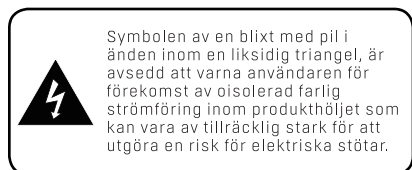

**VARNING:** FÖR ATT MINSKA RISKEN FÖR BRAND ELLER ELEKTRISK STÖT, UTSÄTT INTE DENNA APPARAT FÖR REGN ELLER FUKT.

**VARNING:** ÄNDRINGAR ELLER MODIFIKATIONER SOM INTE EXPRESS GODKÄNTS AV PARTEN SOM ANSVARAR FÖR UPPFYLLETT AV FCC-REGLERNA KAN UNDVIKA ANVÄNDARBEHÖRIGHETEN DENNA UTRUSTNING.

## Paket Innehåll

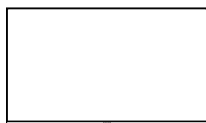

Cepter 50" 4K Ultra HD  
Smart TV



Fjärrkontroll  
Inkluderad AAA-batteri(x2)



Base(x2)  
Basskruv(x4)



INSTRUKTIONSHANDBOK



Viktigt säkerhetsmeddelande



Strömladd

# Säkerhetsvarning

Innan du använder enheten, läs igenom denna manual.

## PLACERING

- Placera inte enheten på en instabil vagn, tripod, stativ, fäste, bord eller hylla.
- Utsätt inte enheten för direkt solljus och andra värmekällor.
- Hantera inte vätskor nära eller på enheten.
- Spill aldrig vätska av något slag in i enheten.
- Placera inte enheten nära apparater som skapar magnetfält.
- Placera inte tunga föremål ovanpå enheten.

## TEMPERATUR

- Placera inte enheten nära eller över ett element eller ett värmeregister.
- Om din enhet plötsligt flyttas från en kall till en varm plats, dra ur strömkabeln i minst två timmar så att fukt som kan ha bildats inuti enheten kan torka helt.

## FUKTIGHET

- Utsätt inte apparaten för regn, fukt eller placera nära vatten.
- Se till att inomhusmiljön är torr och sval.

## VENTILATION

- Håll ventilationsöppningarna fria.

VARNING [Endast tillämpligt på modeller över 7 kg]

Placera aldrig en tv-apparat på en instabil plats. Ett tv-set kan falla och orsaka allvarliga personskador eller dödsfall. Många skador, särskilt på barn, kan undvikas genom att vidta enkla försiktighetsåtgärder som:

- Använd skåp eller stativ som rekommenderas av tillverkaren av tv-apparaten.
  - Använd endast möbler som säkert kan bära tv-apparaten.
  - Se till att tv:n inte hänger över kanten på den bärande möbeln.
  - Placera inte tv:n på höga möbler (t.ex. skåp eller bokhyllor) utan att förankra både möblerna och TV-apparaten med ett lämpligt stöd.
  - Placera inte tv:n på tyg eller annat material som kan finnas mellan tv-apparaten och bärande möbler.
  - Instruera barn om farorna med att klättra på möbler för att nå tv:n eller dess kontroller.
- Om din befintliga tv-apparat behålls och flyttas, bör samma överväganden som ovan tillämpas.

## Viktig Säkerhetsanvisning

- 01) Läs dessa instruktioner.
- 02) Förvara dessa instruktioner.
- 03) Beakta alla varningar.
- 04) Följ alla instruktioner.
- 05) Använd inte denna apparat i närheten av vatten.
- 06) Rengör endast med en torr trasa.
- 07) Blockera inte ventilationsöppningar, installera i enlighet med instruktionerna.
- 08) Installera inte i närheten av värmekällor som strålning, värmeventiler, spisar eller andra apparater (inklusive förstärkare) som alstrar värme.
- 09) Motverka inte säkerhetsändamålet med den polariserade kontakten. Om den medföljande kontakten inte passar i ditt uttag, kontakta en elektriker för att byta ut det föråldrade uttaget.
- 10) Skydda nätkabeln från att trampas på eller klämmas, särskilt vid stickproppar, bekvämlighetsuttag och den punkt där de kommer ut ur apparaten.
- 11) Använd endast de redskap/tillbehör som anges av tillverkaren.
- 12) Använd endast med vagnen, stativet, stativet, fästet eller bordet som specificerats av tillverkaren, eller som säljs med apparaten. När en vagn används, var försiktig när du flyttar kombinationen av vagn/apparat för att undvika att skador välför.



13) Koppla ur apparaten under åskväder eller när den inte används under längre perioder.

**Varning:**

- 14) För att minska risken för brand eller elektriska stötar, utsätt inte denna apparat för regn eller fukt.
- 15) Nätkontakten används som frånkopplingsenhet, frånkopplingsenheten ska förbli lätt att använda.
- 16) Uttaget ska installeras nära utrustningen och ska vara lättillgängligt.
- 17) Denna produkt bör aldrig placeras i en inbyggd installation, såsom en bokhylla eller ställning, såvida inte tillräcklig ventilation tillhandahålls eller tillverkarens instruktioner har följts.
- 18) Apparaten får inte utsättas för dropp eller stänk och att inga föremål fyllda med vätska, såsom vaser, får placeras på apparaten.
- 19) Placera inga källor till fara på apparaten (t.ex. vätskefyllda föremål, tända ljus.)
- 20) Vägg- eller takmontering - Apparaten ska endast monteras på vägg eller tak enligt tillverkarens rekommendationer.
- 21)  Placera aldrig TV:n, fjärrkontrollen eller batterierna nära öppna lågor eller andra värmekällor, inklusive direkt solljus. För att förhindra spridning av brand, håll alltid ljus eller andra lågor borta från TV:n, fjärrkontrollen och batterierna.
- 22) USB-uttaget ska laddas med 0,5 A under normal drift.  
Dessa serviceinstruktioner är endast avsedda för kvalificerad servicepersonal. För att minska risken för elektriska stötar, utför ingen annan service än den som finns i bruksanvisningen, såvida du inte är kvalificerad att göra det.
- 23) Batteriet får inte utsättas för överdriven värme som solsken, eld eller liknande.
- 24)  Denna utrustning är en klass II eller dubbelisolerad elektrisk apparat. Den har konstruerats på ett sådant sätt att den inte kräver en säkerhetsanslutning till elektrisk jord.
- 25) Den maximala användningstemperaturen är 40 grader. Den maximala användningshöjden är 2000 meter.

## Förberedelser för din nya TV

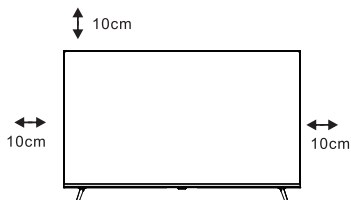

### Ställ in din TV

Att ställa din TV på ett stadigt ställe som tål TV:ns tyngd. För att undvika fara, vänligen exponera inte TV:n nära vatten eller värmeplatser (som ljus, ljus, värmemaskin), blockera inte ventilationen på baksidan av TV:n.

### Anslut antenn och ström

1. Anslut antennkabeln till antennuttaget på baksidan av TV:n.
2. För att ansluta TV:ns nätkabel.

### Slå på TV

3. Om TV:n är i standbyläge (lampan lyser rött), tryck på TV:ns strömknapp eller tryck på strömknappen på fjärrkontrollen för att slå på TV:n.

### Notera:

Bild endast för referensändamål.

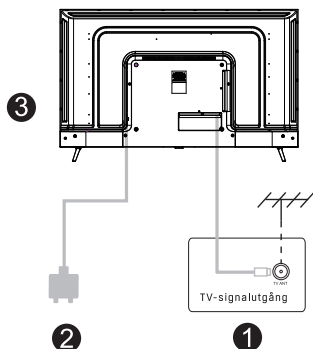

## Väggmontering (om tillgängligt)

enhetsdimension (enhet:mm)	skruvlar
VESA 400x300mm	M6x12mm , 4 pcs

**Observera:** Längden på den angivna skruven är endast en rekommendation; den faktiska längden som krävs kan variera beroende på vilken typ av väggfäste som används.

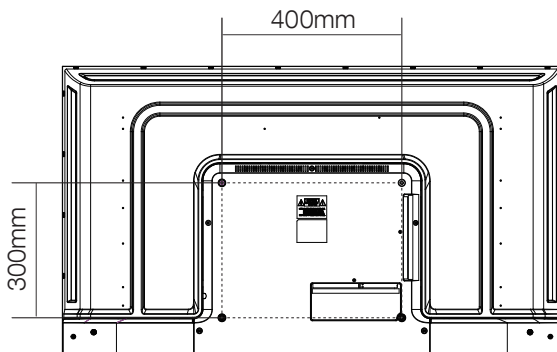

# Installation av tv-bänk

## Installationsguide för stativ

Tv:n är förpackad med tv-bänken separat från skåpet. För att ställa in tv-bordsstativet, utför installationen enligt instruktionerna nedan.

1. Panelen repas lätt, så:

Lägg en mjuk trasa på bordet och placera tv:n med framsidan nedåt på duken.

**Observera: Dra alltid ur strömsladden innan du installerar eller tar bort stativet.**

2. Ta basen. Rikta in skruvhålen på basen och tv:n och sätt sedan in skruvarna i hålen på basen och dra åt dem.

**Observera: För att säkerställa att tv:n är stabil, fäst alla skruvar.**

Stativet på vissa tv-modeller är designat med knäpp-i-typ, enkelt installerat genom att knäppa fast.

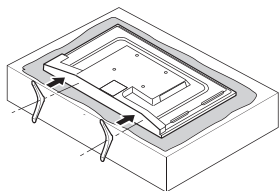

Vänligen notera basriktningen:

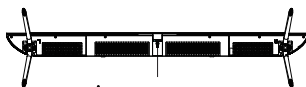

⏻ Strömknappen

TV:ns undersida

(Framre skåpet är vänt nedåt)

(Illustrationen är endast avsedd för referens, vänligen segra in natura)

# Installation av batteri

Öppna den bakre luckan, sätt i 2st AAA/R03, 1.5V batterier på rätt polaritet.

**Observera:** Ta ut batterier om fjärrkontrollen inte ska användas på länge för att undvika batteriläckage.

1

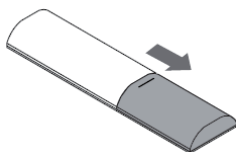

2

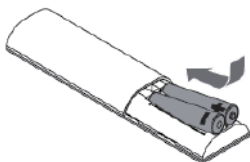

3

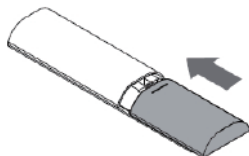

# Förslag på anslutningar

## Gränssnitt för terminaler

\*Observera att konfigurationen av anslutningsportarna kan variera från modell till modell.

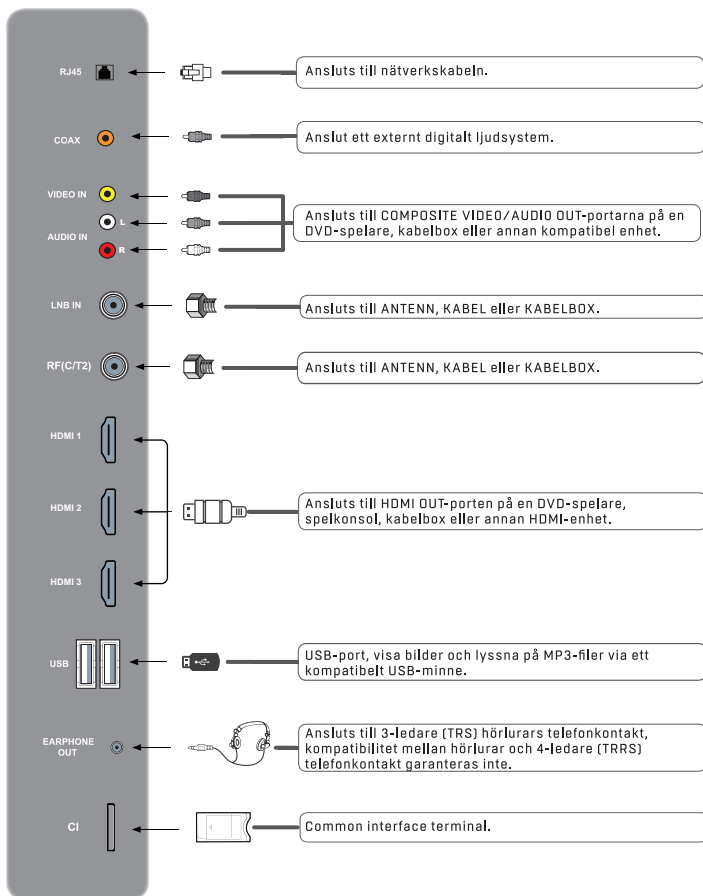



# Fjärrkontroll

\*Fjärrkontrollen kan inte användas om den inte befinner sig inom mottagningsområdet (5 meter).  
Innan du använder fjärrkontrollen, se till att det inte finns något hinder mellan fjärrkontrollen och mottagaren.

1. **Strömknappen**  
Tryck för att slå på eller stänga av TV.
2. **Externa ingångar**  
Klicka för att öppna en lista med indatakällor.
3. **Google-kontoinloggning.**
4. **Tryck för att starta röstsökning.**
5. **Inställningar-knapp**  
Klicka för att öppna panelen.
6. **Orientering, ok-knapp**  
Tryck på knappen ▲, ▼, ◀, ▶ medan du väljer meny.
7. **Tryck på OK-knappen för att välja eller bekräfta.**
8. **Föregående-knapp**  
Återgå till föregående meny.
9. **Tryck för att öppna Live TV**
10. **Klicka för att öppna startsidan.**
11. **Mute-knapp**  
Klicka för att sänga av ljudet.
12. **Volymknapp**  
Tryck på VOL+ eller VOL- för att justera volymnivån.
13. **Kanalknapp**  
Tryck på CH+ eller CH- för att byta TV-kanal.
14. **Meny.**
15. **Klicka för att öppna NETFLIX.**
16. **Klicka för att öppna YouTube.**
17. **Klicka för att öppna USB.**
18. **Klicka för att öppna Prime video.**

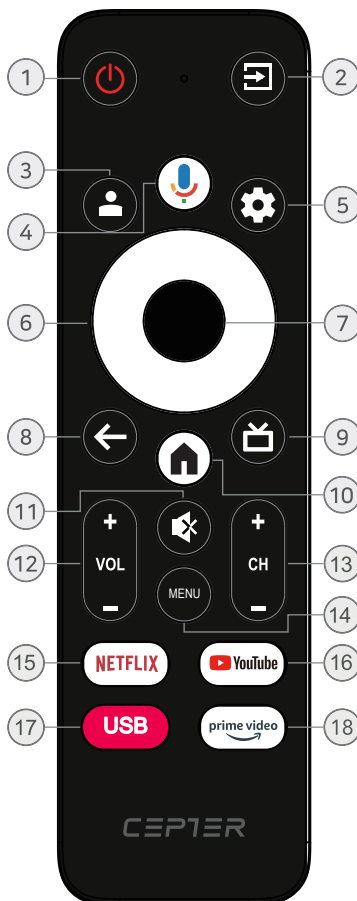

# BRUKSANVISNINGAR

## INSTÄLLNING FÖR FÖRSTA GÅNGEN

Vänligen enligt texten tips till första gången Setup.

Denna funktion används för fjärrkontrollens parkod. När koden är framgångsrik kan du använda Bluetooth fjärrkontroll för att styra TV: n. tryck och håll "Hem" knappen och "vänster" - knappen samtidigt i 5 sekunder. Tryck sedan på" OK "- knappen när"TV\_BLE\_Remote" visas i skärmens övre högra hörn.

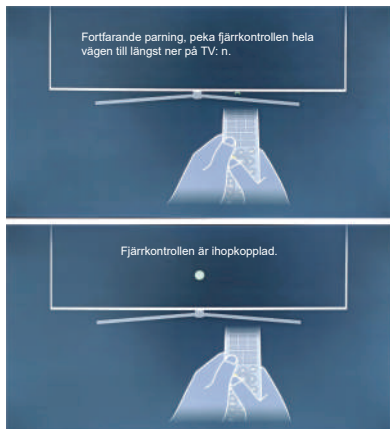

Använd knapparna ▲/▼ för att välja systemspråk och tryck på **OK** för att bekräfta språkvalet.

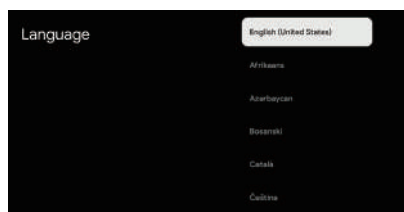

Använd ▲/▼ knapparna för att välja region/land för din enhet och tryck på **OK** för att bekräfta.

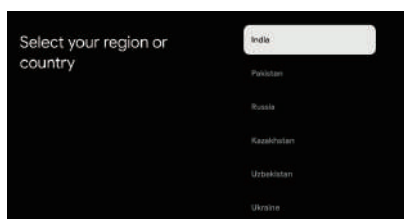

tryck på ▲/▼ knapparna för att välja "Basic TV Setup" på enheten och tryck på **OK** för att slutföra inställningen.

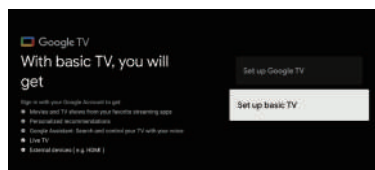

Använd knapparna ▲/▼ för att välja Wi-Fi för att ansluta, tryck på **OK** och ange lösenordet för att bekräfta lyckad anslutning.

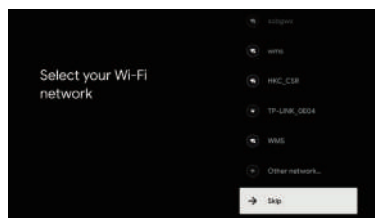

Om du godkänner Googles användarvillkor för en bättre, produktupplevelse väljer du Acceptera.

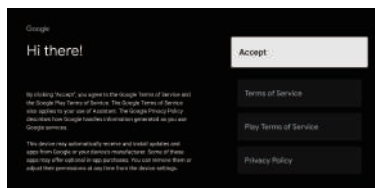

Används för att ställa in ett enhetslösenord för säkerhet och integritet.



Klicka på **OK** för att öppna tangentbordet på skärmen och använd fjärrkontrollen för att ange det 4-siffriga lösenordet för att auto matiskt gå vidare till nästa gränssnitt.

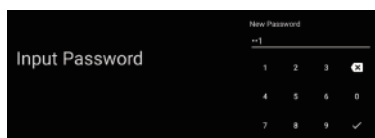

Bekräfta ditt lösenord igen och behåll det oförändrat. Använd fjärrkontrollen för att ange och fylla i lösenordet.

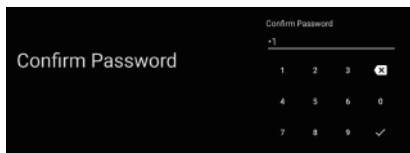

Använd knapparna ▲/▼ för att välja läget "Hemsida" och tryck på "Ja".

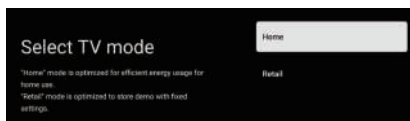

Välj "Economic Mode" och fortsätt till nästa steg.

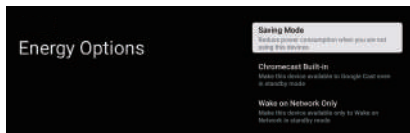

Välja ett tunerläge för sökning. Välj ett objekt och tryck på **OK** för att bekräfta.



I användargränssnittet kan du byta från vanliga TV-inställningar till Google TV-inställningar.

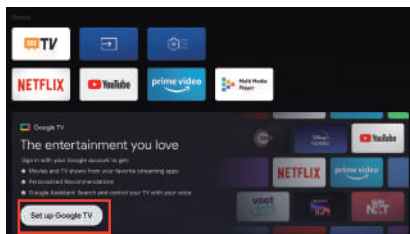

Använd knapparna ▲/▼ för att välja "Google TV Setup" på din enhet och tryck på **OK** för att slutföra konfigurationen.

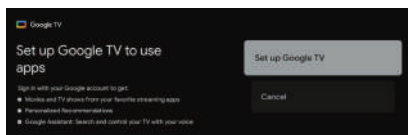

Använd ditt Google-konto för att logga in. Följ Googles instruktioner.

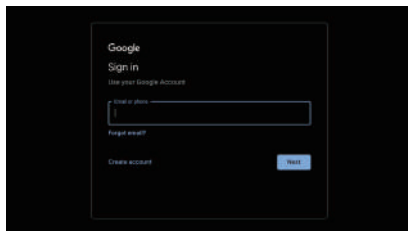

# Felsökning

Ingen ström	<ul style="list-style-type: none"> <li>• Kontrollera om tv:ns strömkabel är ansluten eller ej. Om det fortfarande inte finns någon ström, dra ur kontakten och sätt i den i uttaget igen efter 60 sekunder. Slå på strömmen.</li> </ul>
Signalen tas inte emot korrekt	<ul style="list-style-type: none"> <li>• Om det finns höga byggnader eller berg nära där du bor kan dubbla eller fantombilder visas på din tv. Du kan justera bilden genom manuell drift: se instruktionen för vernier-reglering eller justera riktningen på den externa antennen.</li> <li>• Om du använder en inomhusantenn kan signalmottagningen vara svårare under vissa omständigheter. Justera antennens riktning för optimal mottagning. Om mottagningen inte blir bättre av detta kan du behöva byta till en extern antenn.</li> </ul>
Ingen bild	<ul style="list-style-type: none"> <li>• Kontrollera om antennen på tv:ns baksida är korrekt ansluten.</li> <li>• Prova med andra kanaler för att se om problemet kvarstår.</li> </ul>
Video visas utan ljud	<ul style="list-style-type: none"> <li>• Försök att höja volymen.</li> <li>• Kontrollera om tv:ns ljud är inställt på tyst eller inte.</li> </ul>
Ljud finns, men videon visas inte eller är missfärgad	<ul style="list-style-type: none"> <li>• Försök justera kontrasten och ljusstyrka.</li> </ul>
Statiskt brus påverkar ljud- och bildkvalitet.	<ul style="list-style-type: none"> <li>• Kontrollera om antennen på tv:ns baksida är korrekt ansluten.</li> </ul>
Brutna linjer på skärmen	<ul style="list-style-type: none"> <li>• Elektriska apparater som hårfönar eller dammsugare m.m. kan störa din tv. Stäng av dessa apparater.</li> </ul>
Fjärrkontrollen funkar inte	<ul style="list-style-type: none"> <li>• Försäkra att plastpåsen som kontrollen kom i är avlägsnad. Försök använda kontrollen på kortare distans från tv:n. Kontrollera om batterierna är korrekt isatta, eller försök använda nya batterier i kontrollen.</li> <li>• Tv:n kommer att gå in i standby-läge om den inte får svar inom några minuter.</li> </ul>
Fabriksåterställning	<ul style="list-style-type: none"> <li>• Tryck på knappen ▲/▼ för att välja Pin-kod, Pin-koden är samma som lösenordsinställningen vid första installationen, tryck sedan på OK-knappen för att bekräfta-Radera allt..</li> </ul>
Ingen video [PC-läge]	<ul style="list-style-type: none"> <li>• Kontrollera om kabeln är korrekt ansluten till VGA-porten, eller om kabeln är böjd på några ställen.</li> </ul>
Blinkande vertikal linje [PC-läge]	<ul style="list-style-type: none"> <li>• Gå in i huvudmenyn och justera den vertikala placeringen för att eliminera den vertikala linjen.</li> </ul>
Horisontell reva [PC-läge]	<ul style="list-style-type: none"> <li>• Justera den horisontella placeringen av skärmen för att bli av med eventuella horisontella linjer.</li> </ul>
Skärmen är för ljus eller för mörk [PC-läge]	<ul style="list-style-type: none"> <li>• Justera ljusstyrka eller kontrast i huvudmenyn.</li> </ul>
Inget svar från PC	<ul style="list-style-type: none"> <li>• Kontrollera om datorns skärmutplösning är inställd på en kompatibel upplösning för tv:n.</li> </ul>
Linjer uppstår när en enhet är ansluten till RCA-porten	<ul style="list-style-type: none"> <li>• Försäkra att du använder en kabel av god kvalitet.</li> </ul>
Problemen kvarstår	<ul style="list-style-type: none"> <li>• Dra ur strömkabeln och vänta i 30 sekunder innan du ansluter den till uttaget igen. Försök inte reparera tv:n själv om problemet kvarstår, utan kontakta servicecentret.</li> </ul>

Lämna inte din tv som visar en statisk bild, oavsett om det är från en pausad video, menyskärm, osv under en längre tid, om du gör det kommer skärmen att skadas och kan orsaka inbränd bild.

# Specifikation

## Produkt

Varumärke	<b>CEPTER</b>
Modell	<b>CR50EU7002A</b>

## Panel

Storlek	50"
Typ	LED
Bildförhållande	16:9
Upplösning	3840x2160
Kontrastförhållande	4000:1
Betraktningvinkel	89°/89°
Uppdateringsfrekvens För Paneler	60Hz

## Funktion

HD/FHD/UHD	UHD
Blåttand	5,1
Fullskärm	Ja
H.264	Ja
WI-FI	2,4 GHz + 5 GHz
USB	2,0
COAX-utgång	Ja
HDR	Ja
MEMC	Nej
DDR/FLASH	2G + 8G
Högtalarens Kraft	2x8W
Surroundljud Typ	DOLBY DIGITAL
Väggfästet(VESA)	400x300(mm)

## Terminaler

RJ45	1
AV IN	1
RF	1
LIRKA	1
HDMI	3
USB	2
LNB IN	1
CI	1
HÖRLUR	1

**Ström**

Strömförsörjning	100-240V- 50/60Hz
Energiförbrukning	120W
Stand-by strömförbrukning	≤ 0,5W

- Design och specifikationer kan ändras utan föregående meddelande."



Denna symbol på produkten eller i instruktionerna betyder att dina elektriska och elektroniska apparater ska källsorteras när de är förbrukade och att de inte får slängas i hushållssoporna. Det finns särskilda insamlingssystem för återvinning inom EU. För ytterligare information, kontakta din kommun eller din återförsäljare där du köpte produkten.

**Meddelande om kassering av batterier**

Batteriet som används i denna produkt innehåller kemikalier som är skadliga för miljön. För att skydda miljön, kasta använda batterier i enlighet med lokala lagar och bestämmelser. Kasta inte batterierna i de vanliga hushållssoporna.

För ytterligare information, kontakta din kommun eller din återförsäljare där du köpte produkten.

**SE**

Power International AS,

PO Box 523, 1471 Lørenskog, Norge

Power Norge:

<https://www.power.no/kundeservice/>

T: 21 00 40 00

Expert Danmark:

<https://www.expert.dk/kundeservice/>

T: 70 70 17 07

Power Danmark:

<https://www.power.dk/kundeservice/>

T: 70 33 80 80

Punkt 1 Danmark:

<https://www.punkt1.dk/kundeservice/>

T: 70 70 17 07

Power Finland:

<https://www.power.fi/tuki/asiakaspalvelu/>

T: 0305 0305

Power Sverige:

<https://www.power.se/kundsservice/>

T: 08 517 66 000

