

point

POCOW1500/POCOW2000
User Manual

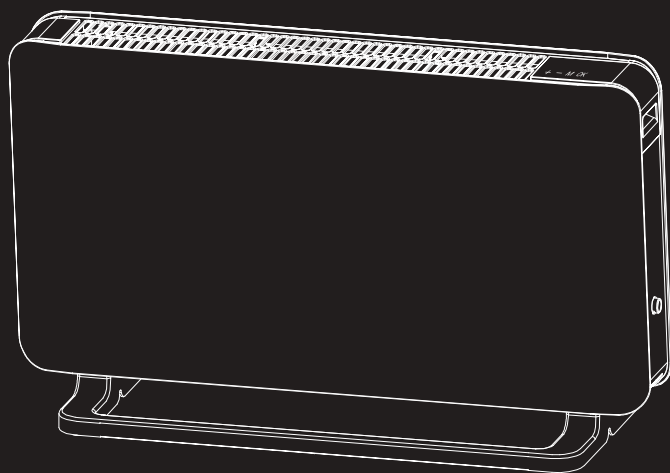

This product is only suitable for well insulated spaces or occasional use.

LIFE MADE EASIER

GB

Thank you for purchasing your new POINT SERIES convector heater. These operating instructions will help you use it properly and safely. We recommend that you spend some time reading this instruction manual in order that you fully understand all the operational features it offers. Read all the safety instructions carefully before use and keep this instruction manual for future reference.

NO

Takk for at du kjøpte din nye POINT konveksjonsvarmer. Denne bruksanvisningen vil hjelpe deg med å bruke den på en trygg og riktig måte. Vi anbefaler at du tar deg tid til å lese gjennom hele bruksanvisningen for å bli fortrolig med alle funksjonene som tilbys. Les alle sikkerhetsanvisningene nøye før bruk, og oppbevar bruksanvisningen for fremtidig referanse.

FI

Kiitos uuden POINT-lämpöpatterin hankinnasta. Nämä käyttöohjeet opastavat sinua käyttämään laitetta oikein ja turvallisesti. Suosittelemme, että käytät hieman aikaa tämän käyttöoppaan lukemiseen, jotta ymmärrät täysin, millaisia toimintoja laitteessa on. Lue kaikki turvallisuusohjeet huolellisesti ennen laitteen käyttöä ja säilytä käyttöopas myöhempää tarvetta varten.

DK

Tak for dit købt af denne nye POINT konvektionsvarmer. Disse brugervejledninger hjælper dig med at bruge dette apparat rigtigt og sikkert. Vi anbefaler, at du læser denne brugervejledning, så du får en fuld forståelse af hvordan alle funktionerne virker. Læs sikkerhedsforskrifterne grundigt inden brug, og gem denne brugervejledning til senere brug.

SE

Tack för att du köpt din nya POINT konvektorvärmare. Denna bruksanvisning hjälper dig att använda den på ett säkert och korrekt sätt. Vi rekommenderar att du tar dig tid att läsa igenom denna bruksanvisning för att till fullo förstå alla driftfunktioner som den erbjuder. Läs noga igenom alla säkerhetsinstruktioner före användning och spara bruksanvisningen för framtida bruk.

Instruction Manual - English	page	4 - 17
Bruksanvisning - Norsk	side	18 - 31
Käyttöopas - Suomi	sivu	32 - 45
Brugervejledning - Dansk	side	46 - 59
Bruksanvisning - Svenska	side	60 - 73



SAFETY INSTRUCTIONS

Safety instructions for all portable heaters

1. This appliance can be used by children aged 8 years and older and persons with reduced physical, sensory, or mental capabilities or lack of experience and knowledge if they are supervised or instructed on the safe use of the appliance and understand the hazards involved. Children shall not play with the appliance. Cleaning and user maintenance shall not be carried out by children without supervision.
2. Children under 3 years should be kept away from the appliance unless continuously supervised.
3. Children aged 3 to 8 years may only switch on/off the appliance if it has been placed or installed in its intended normal operating position and they are supervised or instructed on the safe use of the appliance and understand the hazards involved.
4. Children aged 3 to 8 years shall not plug in, regulate and clean the appliance or perform user maintenance.
5. CAUTION – Some parts of this product can become very hot and cause burns. Particular attention has to be given where children and vulnerable people are present.
6. If the power cord is damaged, it must be replaced by the manufacturer, its service agent, or similarly qualified persons to avoid a hazard.
7. The appliance should not be placed immediately below a socket.
8.  WARNING: To avoid overheating, do not cover the heater.

9. **WARNING:** Do not use this heater in small rooms when they are occupied by persons not capable of leaving the room on their own, unless constant supervision is provided.
10. Do not use this heater with a programmer, timer, separate remote control system, or any other device that turns on the heater automatically because there is a risk of fire if the device is covered or placed incorrectly.
11. **CAUTION:** To avoid hazard due to inadvertent resetting of the thermal cutout, this appliance must not be powered via an external switch, such as a timer, or connected to a circuit that is regularly switched on and off by the electricity supplier.
12. This heater must not be disposed of with household waste; it must be taken to a local center of recovery and recycling of electrical appliances.
13. The heater must be installed so that switches and other control devices cannot be touched by a person in the bath or shower.
14. Do not use this heater in the immediate surroundings of a bath, a shower, or a swimming pool.

IMPORTANT SAFETY INSTRUCTIONS

1. Please read these instructions carefully before operating the appliance and keep the instruction manual for future reference.
2. Do not use the appliance outdoors.
3. Do not use the appliance if it has been damaged.
4. Do not use the appliance for any purpose other than its intended use.

5. Always use and store the heater in the upright position.
6. Switch off and unplug the appliance from the mains socket when it is not in use and before cleaning.
7. Do not let the power cord hang over the edge of a table or counter, or touch hot surfaces.
8. Do not use the heater in rooms where flammable liquids or gases are used or stored.
9. Keep combustible materials, such as furniture, pillows, bedding, papers, clothes, and curtains at least 25 cm away from the front, sides and rear of the heater. Maintain at least 1 m distance from the top of the heater.
10. Do not insert objects into the slots of the heater.
11. Remove all tapes on the heater before use.

PRODUCT OVERVIEW

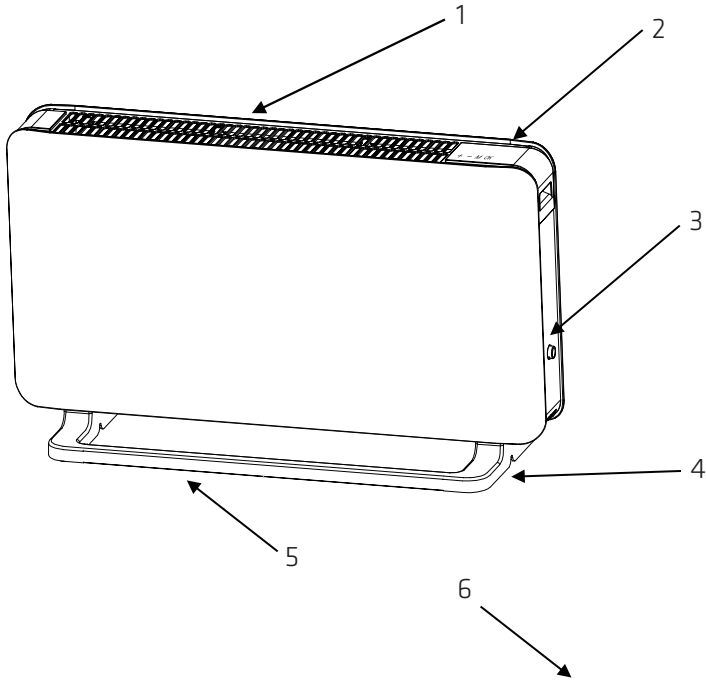

- 1.Body
- 2.Control panel
- 3.Power switch
- 4.Side bracket
- 5.Long pole
- 6.Plastic pad

Description	Drawing	QTY
Plastic pad		4

INSTALLATION

WARNING: Always use your device with the feet firmly attached.

1. Ensure there is a minimum distance of 1 meter between the back of your appliance and any obstacles, such as walls or furniture, to allow for proper air circulation.

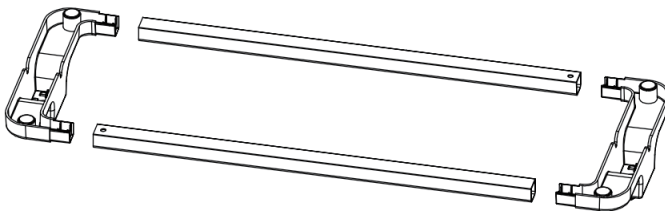

Fig.1

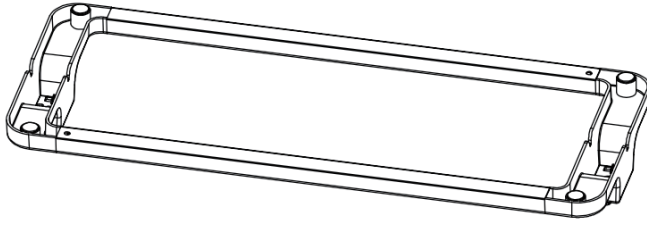

Fig.2

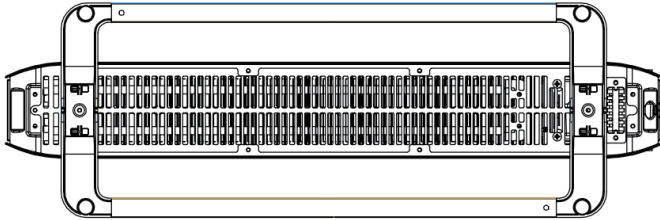
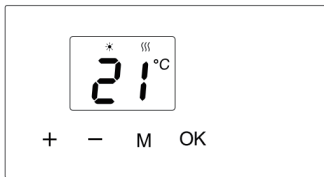

Fig.3

INSTRUCTIONS CONTROL PANEL



Touch icon	Function
+/-	Set the temperature, from 5°C to 35°C, increase/decrease by 1°C each step.
OK	Shift modes (Manual, ECO, OF) or confirm.
M	Enter setting menu or cancel.

INSTRUCTIONS

1. When you first plug in the appliance and press the on/off switch, it will display 21°C in manual mode as the factory default setting.
 - Pressing the button will switch the device on or off:
 - If the button is in the down position, the device is on (1).
 - If the button is in the up position, the device is off (0).

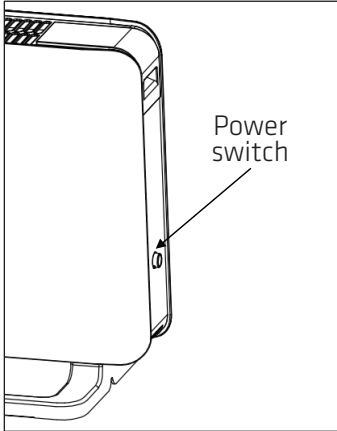

2. Temperature adjustment:
 - Press “+” or “-” to set the temperature. The minimum setting is 5°C and the maximum is 35°C. Pressing and holding “+” or “-” makes the adjustment faster.
3. In case of a power failure, the heater will resume operation under the same mode and set temperature once power is restored.
4. Short press “OK” to cycle through modes: Manual, ECO, OF.
 - **Manual mode:** Display shows “NA”, use “+” or “-” to manually select temperature.
 - **ECO mode:** Display shows “EC”, use “+” or “-” to manually select temperature.
 - **OF mode:** Display shows “OF”. In this mode, heating is disabled but clock settings are maintained.
5. Short press or hold down “+” / “-” to change the set temperature.
 - Each short press adjusts by 1°C within a range of 5°C to 35°C. Holding down increases/decreases temperature quickly.
6. Setting menu
 - Short press “M” to enter or exit the setting menu.
 - The setting menu allows access to various functions

- td: Time setting
- C: Temperature calibration
- LI: Screen brightness adjustment
- Use “+” or “-” to select from td (time setting), C (temperature calibration), LI (screen brightness adjustment). The selected icon will flash.

Time setting

1. Press “M” to select “td”, then short press “OK” to enter the time setting interface.
2. Press “+” / “-” to set the day of week (choose from d1 to d7), then press “OK” to save and enter hour setting.
3. Press “+” / “-” to set the hour (choose from 0 to 23). Then press “OK” to save and enter minute setting.
4. Press “+” / “-” to set the minute (choose from 00 to 59). Then press “OK” to save and return to the previous working mode and temperature.

Temperature calibration setting

1. Short press “M” to select “C”. Short press “OK” to enter “C” – the temperature calibration setting interface. The display will show “0” as default.
2. Press “+” / “-” to set the compensation temperature within $\pm 5^{\circ}\text{C}$.
 - Example: If your heater is set at 24°C but your thermometer reads only 22°C , choose a calibration value of -2°C .

Adjustment of screen brightness

1. Short press “M” to select “LI”. Press “OK” to enter the screen brightness setting interface.
2. Adjust the brightness using “+” / “-”. The default setting value is 3.
 - Choose from grade 1 (darkest) to grade 5 (brightest).

Window detector function

1. Press and hold “+” and “OK” for 5 seconds until the window detector setting icon  flashes on display.
2. The display will show either “on” or “oF”.
 - Press “+” or “-” to select.
 - “on”: Activates window detector function.
 - “oF”: Deactivates window detector function.

3. Press "OK" to save your selection. After 5 seconds without operation, the appliance will automatically save the setting and return to previous working mode.
 - Default Setting: The window detector function is off ("oF").
 - When activated ("on"), the icon "🔒" will appear on screen.
 - If a temperature decrease is detected, the appliance enters anti-freeze mode (screen shows 7°C with "🔒" flashing).
 - If a temperature increase is detected, it returns to previous working mode.
 - You can press any button to return to previous working mode.

Child lock

1. Activate: Press "-" & "M" simultaneously for 5 seconds until the screen shows "CC". The child lock is now activated.
2. Deactivate: Repeat the same operation to deactivate the child lock function.
 - When activated, "CC" will flash 3 times and return to the temperature display.
 - If any icon on the control panel is pressed while child lock is active, the screen will show "CC" 3 times before returning to the temperature display.
 - The child lock function remains active after resuming operation following a power failure.

Display Auto Off

1. Activate: Press "-" & "OK" simultaneously for 5 seconds. The screen will flash 3 times to indicate activation of the Display Auto Off function.
 - The display and touch operation icons will turn off if there is no operation within 30 seconds. Press any icon to light up the display again.
2. Deactivate: Repeat the same operation to deactivate this function.

Memory function

- The heater has a memory function that automatically returns it to the desired temperature after a power cut.

Heating icon

1. When ambient temperature is lower than set temperature:
 - The heating icon lights up as the heater starts working.
2. When ambient temperature is higher than set temperature:
 - The heating icon turns off.
3. In standby state:
 - The heating icon is not displayed.

Reset

- Press and hold “+” and “M” simultaneously for more than 5 seconds until the screen shows “rE”. This resets the setting temperature back to factory default (21°C).

Wi-Fi connection

1. Insert the power plug and turn on the power switch.
2. Choose “OF” mode by pushing the “OK” button until “OF” symbol is displayed.
3. Keep “OK” pressed for more than 5 seconds until the Wi-Fi icon “” flashes.
4. Refer to the Wi-Fi guide for further instructions.

Troubleshooting

If the product does not operate or does not operate properly, first check the following list. If the reason for the malfunction is not in the list below, the product may have failed. In such cases, it is recommended to send the product to the dealer or have it repaired.

Problem	Possible Cause	Solution
The mains plug is plugged in, but the appliance does not work.	The main plug may not be correctly inserted into the mains power socket.	Check whether the plug is properly inserted into the mains power socket.
The heater suddenly stops during heating	The temperature exceeds the threshold of the thermal cut- off.	The system will automatically cut off the power supply. Allow the heater to cool down before using it again.

CLEANING AND STORAGE

To maintain optimal performance, it is recommended to clean the heater at least once during the operating season.

ALWAYS TURN THE POWER SWITCH OFF AND UNPLUG THE HEATER BEFORE CLEANING.

Cleaning instructions:

- Turn the heater "OFF", unplug it, and wait for it to cool down.
- Use a dry cloth to clean the external surfaces of the heater.
- Do not use any cleaning agents or detergents.
- Never immerse the heater in water.

Storage instructions:

- Be sure to save the box for off-season storage.
- Pack the heater in its original carton.
- Store it in a cool and dry place.

Technical data

Frequency range: Wi-Fi 2.4 GHz (2.412-2.472 GHz), RF Conducted Power: 17.91 dBm

Ref no.	3200237	3200238
Model no.	POCOW1500	POCOW2000
Rated voltage	220-240V~ 50-60Hz	220-240V~ 50-60Hz
Rated power	1500W	2000W
Class	I	I
IP rating	IP24	IP24

Model identifier(s): POCOW1500					
Item	Symbol	Value	Unit	Item	Unit
Heat output				Type of heat input, for electric storage local space heaters only (select one)	
Nominal heat output	P_{nom}	1.5	kW	manual heat charge control, with integrated thermostat	No
Minimum heat output (indicative)	P_{min}	N/A	kW	manual heat charge control with room and/or outdoor temperature feedback	No
Maximum continuous heat output	$P_{max,c}$	1.5	kW	electronic heat charge control with room and/or outdoor temperature feedback	No
Auxiliary electricity consumption				fan assisted heat output	
At nominal heat output				Type of heat output/room temperature control (select one)	
At minimum heat output				single stage heat output and no room temperature control	
In standby mode				Two or more manual stages, no room temperature control	
				with mechanic thermostat room temperature control	
				with electronic room temperature control	
				electronic room temperature control plus day timer	
				electronic room temperature control plus week timer	
				Other control options (multiple selections possible)	
				room temperature control, with presence detection	
				room temperature control, with open window detection	
				with distance control option	
				with adaptive start control	
				with working time limitation	
				with black bulb sensor	
Contact details	Power International AS, PO Box 523, N-1 471 Lørenskog, Norway				

Model identifier(s): POCOW2000					
Item	Symbol	Value	Unit	Item	Unit
Heat output				Type of heat input, for electric storage local space heaters only (select one)	
Nominal heat output	P_{nom}	2.0	kW	manual heat charge control, with integrated thermostat	No
Minimum heat output (indicative)	P_{min}	N/A	kW	manual heat charge control with room and/or outdoor temperature feedback	No
Maximum continuous heat output	$P_{max,c}$	2.0	kW	electronic heat charge control with room and/or outdoor temperature feedback	No
Auxiliary electricity consumption				fan assisted heat output	No
At nominal heat output	e_{lmax}	0	kW	Type of heat output/room temperature control (select one)	
At minimum heat output	e_{lmin}	0	kW	single stage heat output and no room temperature control	No
In standby mode	e_{lSB}	0.00077	kW	Two or more manual stages, no room temperature control	No
				with mechanic thermostat room temperature control	No
				with electronic room temperature control	No
				electronic room temperature control plus day timer	No
				electronic room temperature control plus week timer	Yes
				Other control options (multiple selections possible)	
				room temperature control, with presence detection	No
				room temperature control, with open window detection	Yes
				with distance control option	Yes
				with adaptive start control	No
				with working time limitation	No
				with black bulb sensor	No
Contact details	Power International AS, PO Box 523, N-1 471 Lørenskog, Norway				



This symbol on the product or in the instructions means that your electrical and electronic equipment should be disposed at the end of its life separately from your household waste. There are separate collection systems for recycling in the EU. For more information, please contact the local authority or your retailer where you purchased the product.

Power International AS,
PO Box 523, N-1471 Lørenskog, Norway

Power Norge:
<https://www.power.no/kundeservice/>
T: 21 00 40 00

Expert Danmark:
<https://www.expert.dk/kundeservice/>
T: 70 70 17 07

Power Danmark:
<https://www.power.dk/kundeservice/>
T: 70 33 80 80

Punkt 1 Danmark:
<https://www.punkt1.dk/kundeservice/>
T: 70 70 17 07

Power Finland:
<https://www.power.fi/tuki/asiakaspalvelu/>
T: 0305 0305

Power Sverige:
<https://www.power.se/kundeservice/>
T: 08 517 66 000

SIKKERHETSANVISNINGER

Sikkerhetsinstruksjoner for alle bærbare varmeovner

1. Dette apparatet kan brukes av barn over 8 år og av personer med reduserte fysiske, sensoriske eller mentale evner, eller som mangler erfaring og kunnskap, dersom de er under tilsyn eller har blitt instruert om trygg bruk av apparatet og forstår farene dette innebærer. Barn skal ikke leke med apparatet. Rengjøring og brukervedlikehold skal ikke utføres av barn uten tilsyn.
2. Barn under 3 år bør holdes unna apparatet med mindre de er under kontinuerlig tilsyn.
3. Barn mellom 3 og 8 kan kun slå på/av apparatet hvis det har blitt plassert eller installert i den tiltenkte normale driftsposisjonen og barna er under oppsyn eller har blitt instruert om sikker bruk av apparatet og forstår farene.
4. Barn mellom 3 og 8 år skal ikke koble til, justere eller rengjøre apparatet eller utføre vedlikehold.
5. ADVARSEL – Noen deler av produktet kan bli svært varme og forårsake brannskader. Dersom barn eller sårbare mennesker er til stede, må man være ekstra forsiktig.
6. Hvis strømledningen er skadet, må den skiftes av produsenten, produsentens servicerepresentant eller tilsvarende fagperson for å unngå fare.
7. Apparatet bør ikke plasseres rett under en stikkontakt.
8.  ADVARSEL: For å unngå overoppheting skal varmeovnen ikke tildekkes.

9. ADVARSEL: Ikke bruk apparatet i små rom der det er personer som ikke er i stand til å forlate rommet på egen hånd, med mindre de er under konstant tilsyn.
10. Ikke bruk varmeovnen med programmering, tidsur, separat fjernkontrollsystem eller annen enhet som slår på varmeovnen automatisk, da det er fare for brann hvis enheten dekkes eller plasseres feil.
11. FORSIKTIG: Da farlige situasjoner kan oppstå på grunn av utilsiktet tilbakestilling av den termiske sikkerhetsutkoblingen, skal apparatet ikke få strøm gjennom en ekstern bryterenhet, for eksempel et tidsur, og det må ikke kobles til en krets som regelmessig slår av og på strømforsyningen.
12. Denne varmeovnen skal ikke kastes sammen med husholdningsavfall; det må tas med til et lokalt senter for gjenvinning og resirkulering av elektriske apparater.
13. Varmeapparatet skal monteres slik at brytere og andre kontrollanretninger ikke kan berøres av noen i et badekar eller dusj.
14. Ikke bruk varmeovnen like ved badekar, dusj eller svømmebasseng.

VIKTIGE SIKKERHETSANVISNINGER

1. Les disse instruksjonene nøye før du bruker apparatet, og ta vare på bruksanvisningen for fremtidig oppslag.
2. Ikke bruk apparatet utendørs.
3. Ikke bruk apparatet hvis det har falt i bakken.
4. Ikke bruk apparatet til noe annet enn tiltenkt formål.
5. Bruk og oppbevar alltid varmeovnen i oppreist stilling.
6. Slå av og trekk støpselet ut av stikkontakten når apparatet ikke er i bruk og før rengjøring.

7. Ikke la strømlodningen henge over kanten av et bord eller en benk eller komme nær varme overflater.
8. Ikke bruk varmeovnen i rom der brennbare væsker eller gasser brukes eller oppbevares.
9. Hold brennbare materialer, som møbler, puter, sengetøy, papirer, klær og gardiner minst 25 cm unna forsiden, sidene og baksiden av varmeovnen. La det være minst 1 m avstand fra toppen av varmeovnen.
10. Ikke stikk gjenstander inn i sporene på varmeovnen.
11. Fjern alle teipene på varmeapparatet før bruk.

PRODUKTOVERSIKT

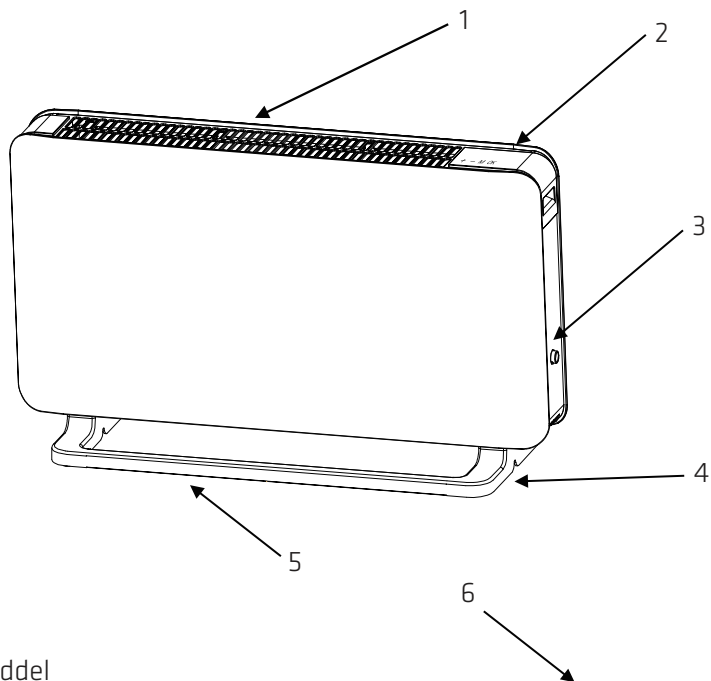

- 1.Hoveddel
- 2.Kontrollpanel
- 3.Strømbryter
- 4.Sidebrakett
- 5.Lang stang
- 6.Plastpute

Beskrivelse	Tegning	Antall
Plastpute		4

INSTALLASJON

ADVARSEL: Bruk alltid enheten med føttene godt festet.

1. Sørg for at det er minst 1 meter mellom baksiden av apparatet og eventuelle hindringer, for eksempel vegger eller møbler, slik at det blir god luftsirkulasjonen.

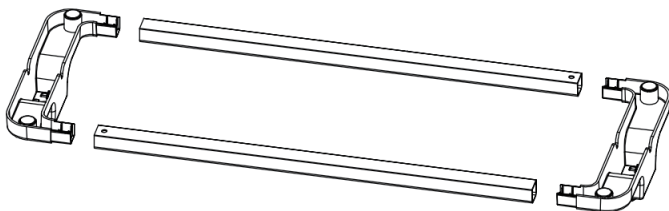

Fig.1

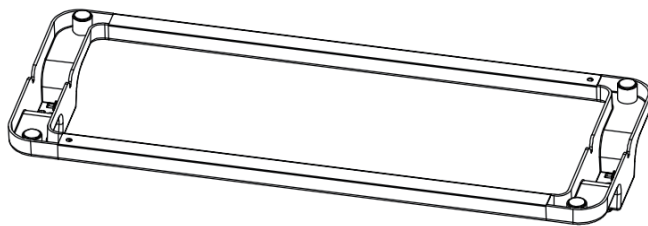

Fig.2

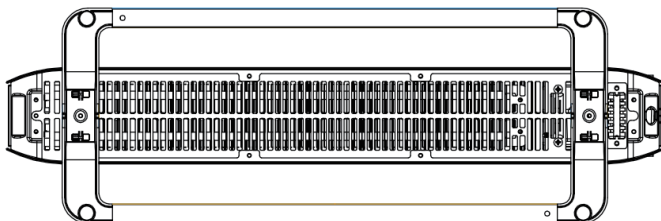
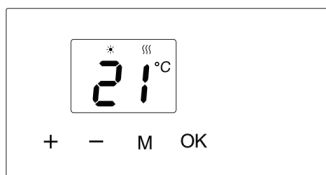

Fig.3

INSTRUKSJONER KONTROLLPANEL



Berøringsikon	Funksjon
+ / -	Still inn temperaturen fra 5 til 35 °C i trinn på 1 °C.
OK	Skift modus (Manuell, ØKO, OF) eller bekreft.
M	Gå inn i innstillingsmenyen eller avbryt.

INSTRUKSJONER

1. Når du først kobler til apparatet og trykker av/på-bryteren, viser det 21 °C i manuell modus som levert fra fabrikken.
 - Trykk knappen for å slå enheten på eller av:
 - Når knappen er trykket inn, er enheten slått på (1).
 - Når knappen ikke er trykket inn, er enheten slått av (0).

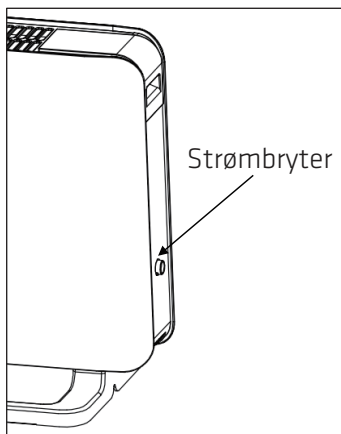

2. Temperaturjustering:
 - Trykk «+» eller «-» for å stille inn temperaturen. Minimumsinnstillingen er 5 °C og maksimum er 35 °C. Hold inne «+» eller «-» for å justere raskere.
3. Ved strømbrydd vil varmeovnen fortsette med samme modus og innstilt temperatur når strømmen er tilbake.
4. Trykk «OK» kort for å bla gjennom modusene: Manuell, ØKO, OF.
 - **Manuell modus:** Displayet viser «NA», bruk «+» eller «-» for å velge temperatur manuelt.
 - **ØKO-modus:** Displayet viser «EC», bruk «+» eller «-» for å velge temperatur manuelt.
 - **OF-modus:** Skjermen viser «OF». I denne modusen er oppvarming deaktivert, men klokkeinnstillingene opprettholdes.
5. Trykk «+» / «-» kort eller lenge for å endre innstilt temperatur.
 - Med hvert kort trykk justeres temperaturen med 1 °C innenfor 5 °C til 35 °C. Holder du nede går temperaturen opp/ned raskere.
6. Innstillingsmeny
 - Trykk «M» kort for å gå inn eller ut av innstillingsmenyen.
 - Innstillingsmenyen gir tilgang til ulike funksjoner:

- td: Tidsinnstilling
- C: Temperaturkalibrering
- LI: Justere skjermens lysstyrke
- Bruk «+» eller «-» for å velge mellom td (tidsinnstilling), C (temperaturkalibrering) og LI (justering av skjermens lysstyrke). Det valgte ikonet blinker.

Tidsinnstilling

1. Trykk «M» for å velge «td», og trykk «OK» kort for å gå inn i grensesnittet for å stille inn tid.
2. Trykk «+» / «-» for å stille inn ukedagen (fra d1 til d7), og trykk «OK» for å lagre og gå videre til å stille inn timer.
3. Trykk «+» / «-» for å stille inn timen (velg fra 0 til 23). Trykk deretter «OK» for å lagre og gå inn i innstilling av minutt.
4. Trykk «+» / «-» for å stille inn minutt (velg fra 00 til 59). Trykk deretter «OK» for å lagre og gå tilbake til forrige driftsmodus og temperatur.

Stille inn temperaturkalibrering



1. Trykk «M» kort for å velge «C». Trykk «OK» kort for å gå inn i «C» – grensesnittet for temperaturkalibrering. Displayet viser som standard «0».
2. Trykk «+» / «-» for å stille inn kompensasjonstemperaturen innenfor ± 5 °C.
 - Eksempel: Hvis varmeovnen er innstilt på 24 °C, men termometeret bare viser 22 °C, velger du en kalibreringsverdi på -2 °C.

Justere skjermens lysstyrke

1. Trykk «M» kort for å velge «LI». Trykk «OK» for å gå inn i grensesnittet for å stille inn skjermens lysstyrke.
2. Juster lysstyrken med «+» / «-». Standard innstillingsverdi er 3.
 - Velg mellom klasse 1 (mørkest) til klasse 5 (lysest).

Påvisning av vindu

1. Hold inne «+» og «OK» i 5 sekunder til innstillingsikonet for påvisning av vindu «» blinker på skjermen.
2. Skjermen viser «on» eller «oF».
 - Trykk «+» eller «-» for å velge.
 - «on»: Aktiverer påvisning av vindu.
 - «oF»: Deaktiverer påvisning av vindu.

3. Trykk «OK» for å lagre valget. Etter 5 sekunder uten drift lagrer apparatet automatisk innstillingen og går tilbake til forrige driftsmodus.
 - Standardinnstilling: Påvisning av vindu er slått av («oF»).
 - Når aktivert («on»), vises ikonet «» på skjermen.
 - Hvis det oppdages at temperaturen går ned, går apparatet inn i frostbeskyttelsesmodus. (Skjermen viser 7 °C, og «» blinker.)
 - Hvis det oppdages at temperaturen går opp, går det tilbake til forrige driftsmodus.
 - Trykk hvilken som helst knapp for å gå tilbake til forrige driftsmodus.

Barnesikring

1. Aktivere: Hold inne «M» og «-» samtidig i 5 sekunder til skjermen viser «CC». Barnesikringen er nå aktivert.
2. Deaktivere: Gjenta samme handling for å deaktivere barnesikringen.
 - Når den er aktivert, blinker «CC» 3 ganger, så går den tilbake til å vise temperaturen.
 - Hvis det trykkes et ikon på kontrollpanelet mens barnesikringen er aktiv, viser skjermen «CC» 3 ganger, så går den tilbake til å vise temperaturen.
 - Barnesikringen forblir aktiv når apparatet starter igjen etter strømbrudd.

Display automatisk av

1. Aktivere: Trykk «-» og «OK» samtidig i 5 sekunder. Skjermen blinker 3 ganger for å indikere at funksjonen som slår av displayet automatisk er aktivert.
 - Displayet og berøringsikonene slukkes hvis det ikke gjøres noe på 30 sekunder. Trykk et hvilket som helst ikon for å lyse opp skjermen igjen.
2. Deaktivere: Gjenta samme operasjon for å deaktivere funksjonen.

Minnefunksjon

- Varmeovnen har en minnefunksjon som automatisk setter den tilbake til ønsket temperatur etter strømbrudd.

Oppvarmingsikon

1. Når omgivelsestemperaturen er lavere enn innstilt temperatur:
 - Oppvarmingsikonet lyser når varmeovnen starter.
2. Når omgivelsestemperaturen er høyere enn innstilt temperatur:
 - Oppvarmingsikonet slukkes.
3. I ventemodus:
 - Oppvarmingsikonet vises ikke.

Tilbakestill

- Hold inne «+» og «M» samtidig i mer enn 5 sekunder til skjermen viser «rE». Dette tilbakestiller den innstilte temperaturen til fabrikkstandard (21 °C).

Wifi-tilkobling

1. Sett inn støpselet og slå på strømbryteren.
2. Velg «OF»-modus ved å trykke «OK»-knappen til «OF»-symbolet vises.
3. Hold inne «OK» i mer enn 5 sekunder til wifi-ikonet «» blinker.
4. Se i wifi-veiledningen for flere instruksjoner.

Feilsøking

Hvis produktet ikke fungerer, eller ikke fungerer som det skal, sjekker du først følgende liste. Hvis årsaken til funksjonsfeilen ikke står på listen nedenfor, kan produktet ha en feil. I så fall bør du sende produktet til forhandleren eller få det reparert.

Problem	Mulig årsak	Løsning
Støpselet er koblet til, men apparatet fungerer ikke.	Støpselet er kanskje ikke satt riktig inn i stikkontakten.	Sjekk at støpselet er satt riktig inn i stikkontakten.
Varmeovnen stopper plutselig under oppvarming.	Temperaturen er over grensen for termisk avslåing.	Systemet kutter strømforsyningen automatisk. La varmeovnen avkjøles før du bruker den igjen.

RENGJØRING OG OPPBEVARING

For å opprettholde optimal ytelse bør varmeovnen rengjøres minst én gang i løpet av sesongen den er i bruk.

SLÅ ALLTID AV STRØMBRYTEREN OG KOBLE UT VARMEOVNEN FØR RENGJØRING.

Instruksjoner for rengjøring:

- Slå varmeovnen «AV», trekk ut støpselet, og vent på at den avkjøles.
- Bruk en tørr klut til å rengjøre de utvendige overflatene på varmeovnen.
- Ikke bruk rengjøringsmidler eller vaskemidler.
- Varmeovnen skal aldri senkes i vann.

Instruksjoner for oppbevaring:

- Ta vare på esken for oppbevaring utenfor sesongen.
- Pakk varmeovnen inn i esken den kom i.
- Lagres på et kjølig og tørt sted.

Tekniske data

Frekvensområde: Wifi 2,4 GHz (2,412-2,472 GHz), RF-ledet effekt:
17,91 dBm

Referansenr.	3200237	3200238
Modellnr.	POCOW1500	POCOW2000
Merkespenning	220-240V~ 50-60Hz	220-240V~ 50-60Hz
Merkeeffekt	1500W	2000W
Klasse	I	I
IP-klassifisering	IP24	IP24

Modellidentifikator(er): POCOW1500					
Element	Symbol	Verdi	Enhet	Element	Enhet
Varmeeffekt				Type varmeinngang, kun for elektriske lokale luftoppvarmere (velg én)	
Nominell varmeeffekt	P_{nom}	1,5	kW	manuell varmekontroll med integrert termostat	Nei
Minimum varmeeffekt (indikativ)	P_{min}	I/A	kW	manuell varmekontroll med rom og/ eller utetemperaturtilbakekobling	Nei
Maksimal kontinuerlig varmeeffekt	$P_{max,c}$	1,5	kW	elektronisk varmekontroll med rom og/ eller utetemperaturtilbakekobling	Nei
Auksiliært elektrisitetsforbruk				vifteassistert varmeeffekt	Nei
Ved nominell varmeeffekt	e_{lmax}	0	kW	Type varmeeffekt/romtemperaturkontroll (velg én)	
Ved minimum varmeeffekt	e_{lmin}	0	kW	enkeltrinns varmeeffekt og ingen romtemperaturkontroll	Nei
I ventemodus	e_{lsB}	0,00077	kW	To eller flere manuelle trinn, ingen romtemperaturkontroll	Nei
				med mekanisk termostatromtemperaturkontroll	Nei
				med elektronisk romtemperaturkontroll	Nei
				elektronisk romtemperaturkontroll pluss dagtidtaker	Nei
				elektronisk romtemperaturkontroll pluss uketidtaker	Ja
				Andre kontrollalternativer (flere valg mulig)	
				romtemperaturkontroll med nærværspåvisning	Nei
				romtemperaturkontroll med åpent vindu-påvisning	Ja
				med alternativ for avstandskontroll	Ja
				med adaptiv startkontroll	Nei
				med arbeidstidsbegrensning	Nei
				med svart pære-sensor	Nei
Kontakt detaljer	Power International AS, Postboks 523, N-1471 Lørenskog, Norge				

Modellidentifikator(er): POCOW2000					
Element	Symbol	Verdi	Enhet	Element	Enhet
Varmeeffekt				Type varmeinngang, kun for elektriske lokale luftoppvarmere (velg én)	
Nominell varmeeffekt	P_{nom}	2,0	kW	manuell varmekontroll med integrert termostat	Nei
Minimum varmeeffekt (indikativ)	P_{min}	I/A	kW	manuell varmekontroll med rom og/ eller utetemperaturtilbakekobling	Nei
Maksimal kontinuerlig varmeeffekt	$P_{max,c}$	2,0	kW	elektronisk varmekontroll med rom og/ eller utetemperaturtilbakekobling	Nei
Auksiliært elektrisitetsforbruk				vifteassistert varmeeffekt	Nei
Ved nominell varmeeffekt	e_{lmax}	0	kW	Type varmeeffekt/romtemperaturkontroll (velg én)	
Ved minimum varmeeffekt	e_{lmin}	0	kW	enkeltrinns varmeeffekt og ingen romtemperaturkontroll	Nei
I ventemodus	e_{lsB}	0,00077	kW	To eller flere manuelle trinn, ingen romtemperaturkontroll	Nei
				med mekanisk termostatromtemperaturkontroll	Nei
				med elektronisk romtemperaturkontroll	Nei
				elektronisk romtemperaturkontroll pluss dagtidtaker	Nei
				elektronisk romtemperaturkontroll pluss uketidtaker	Ja
				Andre kontrollalternativer (flere valg mulig)	
				romtemperaturkontroll med nærværspåvisning	Nei
				romtemperaturkontroll med åpent vindu-påvisning	Ja
				med alternativ for avstandskontroll	Ja
				med adaptiv startkontroll	Nei
				med arbeidstidsbegrensning	Nei
				med svart pære-sensor	Nei
Kontakt detaljer	Power International AS, Postboks 523, N-1471 Lørenskog, Norge				



Dette symbolet på produktet eller i anvisningene betyr at det elektriske og elektroniske utstyret må leveres atskilt fra husholdningsavfall når det ikke lenger skal brukes.

Det finnes egne innsamlingssystemer for resirkulering i EU.

Du får nærmere informasjon ved å kontakte lokale myndigheter eller forhandleren du kjøpte produktet hos.

Power International AS,
Postboks 523, N-1471 Lørenskog, Norge

Power Norge:
<https://www.power.no/kundeservice/>
T: 21 00 40 00

Expert Danmark:
<https://www.expert.dk/kundeservice/>
T: 70 70 17 07

Power Danmark:
<https://www.power.dk/kundeservice/>
T: 70 33 80 80

Punkt 1 Danmark:
<https://www.punkt1.dk/kundeservice/>
T: 70 70 17 07

Power Finland:
<https://www.power.fi/tuki/asiakaspalvelu/>
T: 0305 0305

Power Sverige:
<https://www.power.se/kundservice/>
T: 08 517 66 000

TURVALLISUUSOHJEET

Kaikkien kannettavien lämmittimien turvallisuusohjeet

1. Tätä laitetta voivat käyttää 8-vuotiaat ja sitä vanhemmat lapset sekä henkilöt, joiden fyysiset, sensoriset tai henkiset kyvyt ovat heikentyneet tai joilla ei ole riittävästi kokemusta ja tietoa, jos heitä valvotaan tai opastetaan laitteen turvallisessa käytössä ja jos he ymmärtävät laitteen vaarat. Lapset eivät saa leikkiä laitteella. Lapset eivät saa suorittaa puhdistusta ja käyttäjän huoltoa ilman valvontaa.
2. Alle 3-vuotiaat lapset on pidettävä poissa laitteen luota, ellei heitä jatkuvasti valvota.
3. 3-8-vuotiaat lapset saavat kytkeä laitteen päälle/pois päältä vain, jos laite on sijoitettu tai asennettu sille tarkoitettuun tavanomaiseen käyttöasentoon ja jos heitä valvotaan tai opastetaan laitteen turvallisessa käytössä ja jos he ymmärtävät siihen liittyvät vaarat.
4. 3-8-vuotiaat lapset eivät saa kytkeä laitetta verkkovirtaan, säätää ja puhdistaa laitetta tai suorittaa käyttäjän huoltotoimenpiteitä.
5. VAROITUS - Jotkin tämän tuotteen osat voivat kuumentua ja aiheuttaa palovammoja. Erityistä huomiota on kiinnitettävä silloin, kun paikalla on lapsia ja haavoittuvassa asemassa olevia henkilöitä.
6. Jos virtajohto on vaurioitunut, valmistajan, sen huoltoedustajan tai vastaavan pätevyyden omaavan henkilön on vaihdettava se vaaran välttämiseksi.
7. Laitetta ei saa sijoittaa välittömästi pistorasian alle.
8.  VAROITUS: Älä peitä lämmitintä ylikuumenemisen välttämiseksi.

9. VAROITUS: Älä käytä tätä lämmitintä pienissä huoneissa, jos niissä on henkilöitä, jotka eivät pysty poistumaan huoneesta yksin, ellei niitä valvota jatkuvasti.
10. Älä käytä tätä lämmitintä ohjelmointilaitteen, ajastimen, erillisen kauko-ohjausjärjestelmän tai muun sellaisen laitteen kanssa, joka kytkee lämmittimen automaattisesti päälle, koska on olemassa tulipalon vaara, jos laite on peitetty tai sijoitettu väärin.
11. VARO: Lämpökatkaisijan tahattomasta nollautumisesta aiheutuvan vaaran välttämiseksi tätä laitetta ei saa kytkeä päälle ulkoisen kytkimen, kuten ajastimen, kautta tai kytkeä virtapiiriin, jonka sähköyhtiö kytkee säännöllisesti päälle ja pois.
12. Tätä lämmitintä ei saa hävittää kotitalousjätteen mukana, vaan se on vietävä paikalliseen sähkölaitteiden talteenotto- ja kierrätyskeskukseen.
13. Lämmitin on asennettava siten, että kylpyammeessa tai suihkussa oleva henkilö ei voi koskea kytkimiin ja muihin ohjauslaitteisiin.
14. Älä käytä tätä lämmitintä kylpyammeen, suihkun tai uima-altaan välittömässä läheisyydessä.

TÄRKEITÄ TURVALLISUUSOHJEITA

1. Lue nämä ohjeet huolellisesti ennen laitteen käyttöä ja säilytä käyttöohje myöhempää käyttöä varten.
2. Älä käytä laitetta ulkotilassa.
3. Älä käytä laitetta, jos se on vaurioitunut.
4. Älä käytä laitetta mihinkään muuhun kuin sille tarkoitettuun käyttötarkoitukseen.
5. Käytä ja säilytä lämmitintä aina pystyasennossa.

6. Kytke laite pois päältä ja irrota pistoke pistorasiasta, kun se ei ole käytössä ja ennen puhdistusta.
7. Älä anna virtajohdon roikkua pöydän tai tiskin reunan yli tai koskettaa kuumia pintoja.
8. Älä käytä lämmitintä tiloissa, joissa käytetään tai säilytetään palavia nesteitä tai kaasuja.
9. Pidä palavat materiaalit, kuten huonekalut, tyynyt, vuodevaatteet, paperit, vaatteet ja verhot vähintään 25 cm:n etäisyydellä lämmittimen etu-, sivu- ja takaosasta. Pidä vähintään 1 metrin etäisyys lämmittimen yläosasta.
10. Älä työnnä esineitä lämmittimen aukkoihin.
11. Poista kaikki teipit lämmittimestä ennen käyttöä.

TUOTEKATSAUS

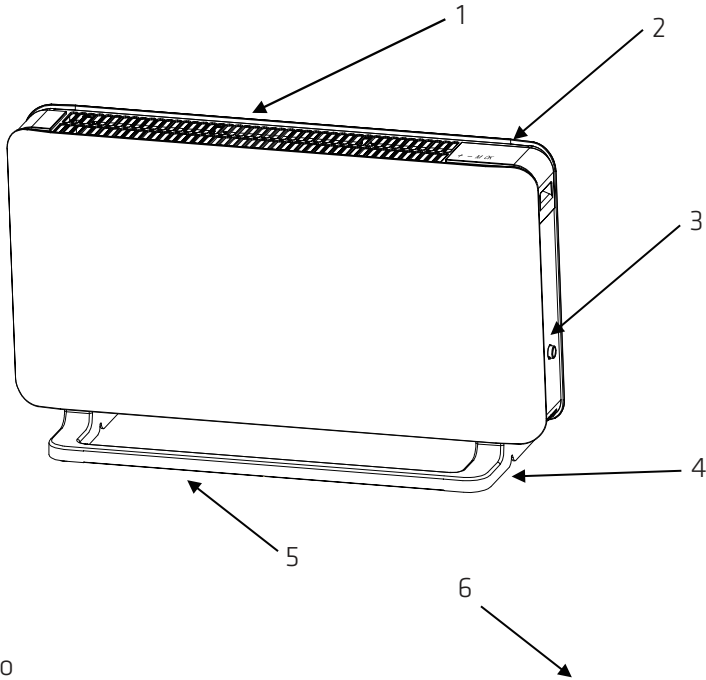

- 1.Runko
- 2.Ohjauspaneeli
- 3.Virtakytkin
- 4.Sivukiinnike
- 5.Pitkä tanko
- 6.Muovityyny

Kuvaus	Piirustus	Määrä
Muovityyny		4

ASENNUS

VAROITUS: Käytä laitetta aina jalat tukevasti kiinnitettynä.

1. Varmista, että laitteen takaosan ja mahdollisten esteiden, kuten seinien tai huonekalujen, välillä on vähintään 1 metrin etäisyys, jotta ilma pääsee kiertämään kunnolla.

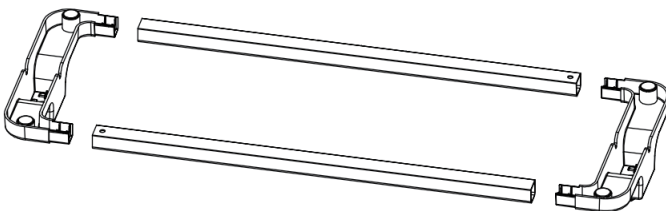

Fig.1

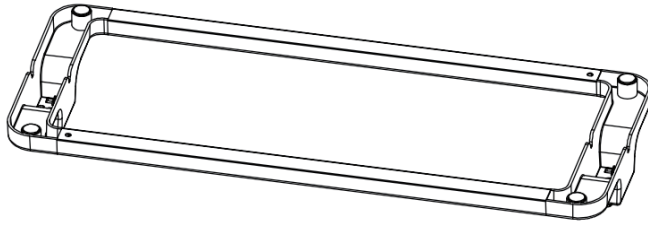

Fig.2

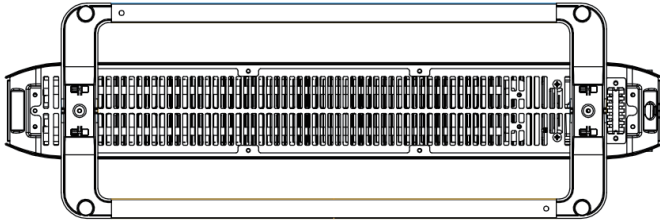
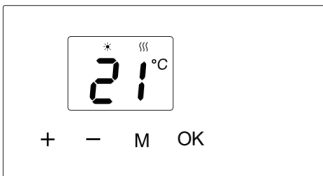

Fig.3

OHJEET OHJAUSPANEELI



Kosketa kuvaketta	Toiminto
+ / -	Aseta lämpötila, 5 °C - 35 °C, korota/laske 1 °C jokaisella askeleella.
OK	Vaihtotilat (Manuaalinen, ECO, OF) tai vahvista.
M	Siirry asetusvalikkoon tai peruuta.

OHJEET

1. Kun kytket laitteen ensimmäisen kerran ja painat päälle/pois-kytkintä, laitteen tehdasasetuksena on 21 °C manuaalisessa tilassa.
 - Painikkeen painaminen kytkee laitteen päälle tai pois päältä:
 - Jos painike on alhaalla, laite on päällä (1).
 - Jos painike on yläasennossa, laite on pois päältä (0).

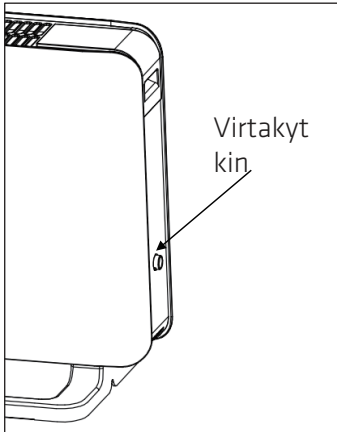

2. Lämpötilan säätö:
 - Aseta lämpötila painamalla "+" tai "-". Pienin asetetus on 5 °C ja suurin 35 °C. Jos painat ja pidät painettuna "+" tai "-", säätö nopeutuu.
3. Sähkökatkoksen sattuessa lämmitin jatkaa toimintaansa samassa tilassa ja asettaa lämpötilan, kun virta palautuu.
4. Paina lyhyesti "OK" siirtyäksesi tilojen välillä: Manuaalinen, ECO, OF.
 - **Manuaalinen tila:** Näytössä näkyy "NA", valitse lämpötila manuaalisesti "+" tai "-" -näppäimillä.
 - **ECO-moodi:** Näytössä näkyy "EC", valitse lämpötila manuaalisesti "+" tai "-" -näppäimillä.
 - **OF-tila:** Näytössä näkyy "OF". Tässä tilassa lämmitys ei ole käytössä, mutta kelloasetukset säilyvät.
5. Paina lyhyesti tai pidä alhaalla "+" / "-" vaihtaaksesi asetettua lämpötilaa.
 - Jokainen lyhyt painallus säätää 1 °C:n lämpötilaa 5 °C:n ja 35 °C:n välillä. Pitämällä painettuna lämpötila nousee/laskee nopeasti.
6. Asetusvalikko
 - Paina lyhyesti "M" siirtyäksesi asetusvalikkoon tai poistuaksesi siitä.
 - Asetusvalikosta pääsee käsiksi eri toimintoihin:

- td: Aika-asetus
- C: Lämpötilan kalibrointi
- LI: Näytön kirkkauden säätö
- Käytä "+" tai "-" valitaksesi td (aika-asetus), C (lämpötilakalibrointi), LI (näytön kirkkauden säätö). Valittu kuvake vilkkuu.

Aika-asetus

1. Paina "M" valitaksesi "td" ja paina sitten lyhyesti "OK" siirtyäksesi ajan asetusliittymään.
2. Paina "+" / "-" asettaaksesi viikonpäivän (valitse d1 - d7) ja paina sitten "OK" tallentaaksesi ja siirtyäksesi tuntiasetukseen.
3. Paina "+" / "-" asettaaksesi tunnin (valitse 0-23). Paina sitten "OK" tallentaaksesi ja siirtyäksesi minuuttiasetukseen.
4. Aseta minuutti painamalla "+" / "-" (valitse 00-59). Paina sitten "OK" tallentaaksesi ja palataksesi edelliseen toimintatilaan ja lämpötilaan.

Lämpötilan kalibrointiasetus

1. Valitse "C" painamalla lyhyesti "M". Paina lyhyesti "OK" siirtyäksesi "C" - lämpötilakalibroinnin asetusliittymään. Näytössä näkyy oletusarvoisesti "0".
2. Paina "+" / "-" asettaaksesi kompensointilämpötilan ± 5 °C:n tarkkuudella.
 - Esimerkki: Jos lämmitin on asetettu 24 °C:n lämpötilaan, mutta lämpömittari näyttää vain 22 °C, valitse kalibrointiarvoksi -2 °C.

Näytön kirkkauden säätö

1. Valitse "LI" painamalla lyhyesti "M". Paina "OK" siirtyäksesi näytön kirkkauden asetusliittymään.
2. Säädä kirkkautta käyttämällä " + " / " - ". Oletusarvo on 3.
 - Valitse luokasta 1 (tummin) luokkaan 5 (kirkkain).

Ikkunan ilmaisintoiminto

1. Pidä "+" ja "OK" painettuna 5 sekunnin ajan, kunnes ikkunanilmaisimen asetuskuvake  vilkkuu näytössä.
2. Näytössä näkyy joko "on" tai "oF".
 - Valitse painamalla "+" tai "-".
 - "on": Aktivoi ikkunanilmaisintoiminnon.
 - "oF": Poistaa ikkunanilmaisintoiminnon käytöstä.

3. Tallenna valinta painamalla "OK". Kun laite ei ole toiminut 5 sekunnin ajan, se tallentaa asetukset automaattisesti ja palaa edelliseen toimintatilaan.
 - Oletusasetus: Ikkunanilmaisintoiminto on pois päältä ("oF").
 - Kun toiminto on aktivoitu ("päällä"), kuvake "☀️" ilmestyy näytölle.
 - Jos havaitaan lämpötilan lasku, laite siirtyy jäätyminenestotilaan (näytöllä näkyy 7°C ja "❄️" vilkkuu).
 - Jos havaitaan lämpötilan nousu, se palaa edelliseen toimintatilaan.
 - Voit palata edelliseen toimintatilaan painamalla mitä tahansa painiketta.

Lapsilukko

1. Aktivoi: Paina samanaikaisesti "-" ja "M" 5 sekunnin ajan, kunnes näytössä näkyy "CC". Lapsilukko on nyt aktivoitu.
2. Deaktivoi: Toista sama toiminto lapsilukituksen poistamiseksi käytöstä.
 - Aktivoituaan "CC" vilkkuu 3 kertaa ja palaa lämpötilanäyttöön.
 - Jos mitä tahansa ohjauspaneelin kuvaketta painetaan lapsilukon ollessa aktiivinen, näytössä näkyy "CC" kolme kertaa ennen kuin palataan lämpötilanäyttöön.
 - Lapsilukkotoiminto pysyy aktiivisena, kun toiminta jatkuu sähkökatkoksen jälkeen.

Näytön automaattinen sammutus

1. Aktivoi: Paina samanaikaisesti "-" ja "OK" 5 sekunnin ajan. Näyttö vilkkuu 3 kertaa osoituksena näytön automaattisen sammutustoiminnon aktivoinnista.
 - Näyttö ja kosketusnäytön käyttökuvakkeet kytkeytyvät pois päältä, jos 30 sekunnin kuluessa ei ole tapahtunut mitään. Paina mitä tahansa kuvaketta kytkeäksesi näytön uudelleen valaistuksi.
2. Deaktivoi: Toista sama toiminto tämän toiminnon poistamiseksi käytöstä.

Muistitoiminto

- Lämmittimessä on muistitoiminto, joka palauttaa sen automaattisesti haluttuun lämpötilaan sähkökatkon jälkeen.

Lämmityksen kuvake

1. Kun ympäristön lämpötila on alhaisempi kuin asetettu lämpötila:
 - Lämmityssymboli syttyy, kun lämmitin alkaa toimia.
2. Kun ympäristön lämpötila on korkeampi kuin asetettu lämpötila:
 - Lämmityskuvake sammuu.
3. Valmiustilassa:
 - Lämmityskuvake ei näy.

Nollaa

- Pidä "+" ja "M" painettuna samanaikaisesti yli 5 sekunnin ajan, kunnes näytössä näkyy "+" ja "M" "rE". Tämä palauttaa asetuslämpötilan takaisin tehtaan oletusarvoon (21 °C).

Wi-Fi-yhteys

1. Aseta verkkopistoke paikalleen ja kytke virtakytkin päälle.
2. Valitse "OF"-tila painamalla "OK"-painiketta, kunnes "OF"-symboli tulee näkyviin.
3. Pidä "OK"-painiketta painettuna yli 5 sekuntia, kunnes Wi-Fi-kuvake "  " vilkkuu.
4. Katso lisäohjeita Wi-Fi-oppaasta.

Vianmääritys

Jos tuote ei toimi tai ei toimi oikein, tarkista ensin seuraava luettelo. Jos toimintahäiriön syy ei ole alla olevassa luettelossa, tuote on saattanut mennä epäkuntoon. Tällaisissa tapauksissa on suositeltavaa lähettää tuote jälleenmyyjälle tai korjauttaa se.

Ongelma	Mahdollinen syy	Ratkaisu
Verkkopistoke on kytketty, mutta laite ei toimi.	Verkkopistoketta ei ehkä ole asetettu oikein verkkopistorasiaan.	Tarkista, että pistoke on asetettu kunnolla verkkopistorasiaan.
Lämmitin pysähtyy yhtäkkiä lämmityksen aikana.	Lämpötila ylittää lämpökatkaisun kynnysarvon.	Järjestelmä katkaisee virransyötön automaattisesti. Anna lämmittimen jäähtyä, ennen kuin käytät sitä uudelleen.

PUHDISTUS JA VARASTOINTI

Optimaalisen suorituskyvyn säilyttämiseksi on suositeltavaa puhdistaa lämmitin vähintään kerran käyttökauden aikana.

KYTKE AINA VIRTAKYTKIN POIS PÄÄLTÄ JA IRROTA LÄMMITIN PISTORASIESTA ENNEN PUHDISTUSTA.

Puhdistusohjeet:

- Kytke lämmitin pois päältä, irrota se pistorasiasta ja odota, että se jäähtyy.
- Puhdista lämmittimen ulkopinnat kuivalla liinalla.
- Älä käytä mitään puhdistus- tai pesuaineita.
- Älä koskaan upota lämmitintä veteen.

Säilytysohjeet:

- Säilytä laatikko vuodenajan ulkopuolista säilytystä varten.
- Pakkaa lämmitin alkuperäiseen pakkaukseensa.
- Säilytä sitä viileässä ja kuivassa paikassa.

Tekniset tiedot

Taajuusalue: Wi-Fi 2,4 GHz (2,412-2,472 GHz), RF-johtava teho:
17,91 dBm

Viitenro.	3200237	3200238
Malli no.	POCOW1500	POCOW2000
Nimellisjännite	220-240V~ 50-60Hz	220-240V~ 50-60Hz
Nimellisteho	1500W	2000W
Luokka	I	I
IP-luokitus	IP24	IP24

Mallin tunnisteet: POCOW1500					
Kohde	Symboli	Arvo	Yksikkö	Kohde	Yksikkö
Lämmöntuotto				Lämmöntuototyyppi, vain sähkökäyttöisten varaavien tilalämmittimien osalta (valitse yksi)	
Nimellinen lämmöntuotto	P_{nom}	1,5	kW	käsi­käyttöinen lämmitysvarauksen säätö, jossa on integroitu termostaatti	Ei
Pienin lämmöntuotto (ohjeellinen)	P_{min}	N/A	kW	manuaalinen lämmöntalteenoton ohjaus huoneen ja/tai ulkolämpötilan palautteella	Ei
Suurin jatkuva lämmöntuotto	$P_{max,c}$	1,5	kW	elektroninen lämmöntalteenoton säätö, jossa on palaute huone- ja/tai ulkolämpötilasta	Ei
Sähkönkulutus aputoiminnoissa				puhallinavusteinen lämmöntuotto	Ei
Nimellisellä lämmöntuotolla	e_{lmax}	0	kW	Lämmöntuoton/huonelämpötilan säätö tyyppi (valitse yksi)	
Vähimmäislämmöntuotolla	e_{lmin}	0	kW	yksivaiheinen lämmöntuotto ilman huoneen lämpötilan säätöä	Ei
Valmiustilassa	e_{lsB}	0,00077	kW	Kaksi tai useampia manuaalisia vaihteita, ei huonelämpötilan säätöä	Ei
				mekaanisella termostaatilla varustettu huoneen lämpötilan säätö	Ei
				elektronisella huoneenlämpötilan säädöllä	Ei
				elektroninen huonelämpötilan säätö ja päiväajastin	Ei
				elektroninen huonelämpötilan säätö ja viikkoajastin	Kyllä
				Muut ohjausvaihtoehdot (useita valintoja mahdollista)	
				huonelämpötilan säätö, läsnäolotunnistuksella	Ei
				huoneen lämpötilan säätö, jossa on avoimen ikkunan tunnistus	Kyllä
				etäisyysohjausvaihtoehdolla	Kyllä
				mukautuvalla käynnistyksen ohjauksella	Ei
				työaikarajoituksella	Ei
				mustan polttimon anturilla	Ei
Yhteystiedot	Power International AS, PO Box 523, N-1 471 Lørenskog, Norja				

Mallin tunnisteet: POCOW2000					
Kohde	Symboli	Arvo	Yksikkö	Kohde	Yksikkö
Lämmöntuotto				Lämmöntuototyyppi, vain sähkökäyttöisten varaavien tilalämmittimien osalta (valitse yksi)	
Nimellinen lämmöntuotto	P_{nom}	2,0	kW	käsiikäyttöinen lämmitysvarauksen säätö, jossa on integroitu termostaatti	Ei
Pienin lämmöntuotto (ohjeellinen)	P_{min}	N/A	kW	manuaalinen lämmöntalteenoton ohjaus huoneen ja/tai ulkolämpötilan palautteella	Ei
Suurin jatkuva lämmöntuotto	$P_{max,c}$	2,0	kW	elektroninen lämmöntalteenoton säätö, jossa on palaute huone- ja/tai ulkolämpötilasta	Ei
Sähkönkulutus aputoiminnoissa				puhallinavusteinen lämmöntuotto	Ei
Nimellisellä lämmöntuotolla	e_{lmax}	0	kW	Lämmöntuoton/huonelämpötilan säätö tyyppi (valitse yksi)	
Vähimmäislämmöntuotolla	e_{lmin}	0	kW	yksivaiheinen lämmöntuotto ilman huoneen lämpötilan säätöä	Ei
Valmiustilassa	e_{lsB}	0,00077	kW	Kaksi tai useampia manuaalisia vaihteita, ei huonelämpötilan säätöä	Ei
				mekaanisella termostaatilla varustettu huoneen lämpötilan säätö	Ei
				elektronisella huoneenlämpötilan säädöllä	Ei
				elektroninen huonelämpötilan säätö ja päiväajastin	Ei
				elektroninen huonelämpötilan säätö ja viikkoajastin	Kyllä
				Muut ohjausvaihtoehdot (useita valintoja mahdollista)	
				huonelämpötilan säätö, läsnäolotunnistuksella	Ei
				huoneen lämpötilan säätö, jossa on avoimen ikkunan tunnistus	Kyllä
				etäisyysohjausvaihtoehdolla	Kyllä
				mukautuvalla käynnistyksen ohjauksella	Ei
				työaikarajoituksella	Ei
				mustan polttimon anturilla	Ei
Yhteystiedot	Power International AS, PO Box 523, N-1 471 Lørenskog, Norja				



Tämä tuotteessa tai ohjeissa oleva symboli tarkoittaa, että sähkö- ja elektroniikkalaitteesi tulee hävittää käyttöikänsä päätyttyä erillään kotitalousjätteestä. EU:ssa on erilliset kierrätysjärjestelmät. Lisätietoja saat paikalliselta viranomaiselta tai jälleenmyyjältä, jolta ostit tuotteen.

Power International AS,
PO Box 523, N-1471 Lørenskog, Norway

Power Norjassa:
<https://www.power.no/kundeservice/>
P: 21 00 40 00

Expert Tanskassa:
<https://www.expert.dk/kundeservice/>
P: 70 70 17 07

Power Tanskassa:
<https://www.power.dk/kundeservice/>
P: 70 33 80 80

Punkt 1 Tanskassa:
<https://www.punkt1.dk/kundeservice/>
P: 70 70 17 07

Power Suomessa:
<https://www.power.fi/tuki/asiakaspalvelu/>
P: 0305 0305

Power Sverige:
<https://www.power.se/kundservice/>
P: 08 517 66 000

SIKKERHEDSINSTRUKTIONER

Sikkerhedsinstruktioner til alle bærbare varmeapparater

1. Dette apparat må ikke bruges af børn under 8 år eller af personer med nedsatte fysiske, følelsesmæssige eller mentale evner eller med mangel på erfaring eller viden, hvis de ikke er under opsyn eller er blevet instrueret i, hvordan dette apparat bruges sikkert, og forstår risikoen ved at bruge det. Børn må ikke lege med dette apparat. Rengøring og brugervedligeholdelse må ikke udføres af børn uden opsyn.
2. Børn under 3 år skal holdes væk fra apparatet, medmindre de er under konstant opsyn.
3. Børn i alderen fra 3-8 år må kun tænde/slukke apparatet, forudsat at det er placeret eller installeret et sted, hvor det må og at børnene er under opsyn eller er blevet vejledt i, hvordan apparatet bruges på en sikker måde, og at de forstår hvilke farer, der er involveret.
4. Børn i alderen 3-8 år må ikke tilslutte, regulere eller rengøre apparatet eller udføre vedligeholdelsesarbejde på apparatet.
5. FORSIGTIG - Nogle dele af dette produkt kan blive meget varme, som kan give alvorlige forbrændinger. Vær særlig opmærksom, hvis børn og sårbare personer er til stede.
6. Hvis ledningen beskadiges, skal den skiftes af enten fabrikanten, dennes servicerepræsentant eller af en tilsvarende fagperson, for at undgå fare.
7. Apparatet må ikke placeres lige under en stikkontakt.
8.  ADVARSEL: For at undgå overophedning, må varmeapparatet ikke tildækkes.

9. ADVARSEL: Brug ikke dette varmeapparat i små værelser med personer, der ikke selv er i stand til at forlade værelset, medmindre det er under konstant opsyn.
10. Dette varmeapparat må ikke bruges med en programmeringsenhed, timer, separat fjernbetjeningssystem eller nogen andre enheder, der automatisk tænder varmeapparatet, da der er risiko for brand, hvis apparatet tildækkes eller placeret forkert.
11. FORSIGTIG: Dette apparat må ikke strømforsynes med en ekstern kontaktenhed, som f.eks. en timer, eller tilsluttes et kredsløb, der regelmæssigt tændes og slukkes af forsyningsværket, da varmeafbrydningspunktet kan ændres ved et uheld, hvilket kan være meget farligt.
12. Dette varmeapparat må ikke bortskaffes sammen med husholdningsaffald. Det skal afleveres på en lokal genbrugsplads, der kan håndtere elektriske apparater.
13. Varmeapparatet skal stilles et sted, hvor dets knapper og andre betjeningsanordninger ikke kan røres af personer i badet eller bruseren.
14. Dette varmeapparat må ikke bruges i nærheden af badekar, brusere eller swimmingpools.

VIGTIGE SIKKERHEDSINSTRUKTIONER

1. Læs denne brugsanvisning nøje igennem, før apparatet tages i brug og behold den til senere reference.
2. Apparatet må ikke bruges udendørs.
3. Apparatet må ikke bruges, hvis det beskadiges.

4. Apparatet må ikke bruges til andet end dét, det er beregnet til.
5. Varmeapparatet skal altid bruges og opbevares i opretstående position.
6. Sluk apparatet og træk stikket ud af stikkontakten, når apparatet ikke er i brug, og før det rengøres.
7. Undgå at ledningen hænger ud over bordkanten og undgå, at den kommer i kontakt med varme overflader.
8. Varmeapparatet må ikke bruges i rum, hvor brændbare væsker eller gasser bruges eller opbevares.
9. Hold brændbare materialer, som f.eks. møbler, puder, sengetøj, aviser, tøj og gardiner mindst 25 cm væk fra alle siderne på varmeapparatet. Hold mindst 1 meter afstand over varmeapparatet.
10. Stik ikke nogen genstande ind i åbningerne på varmeapparatet.
11. Fjern al tape på varmelegemet før brug.

PRODUKTOVERSIGT

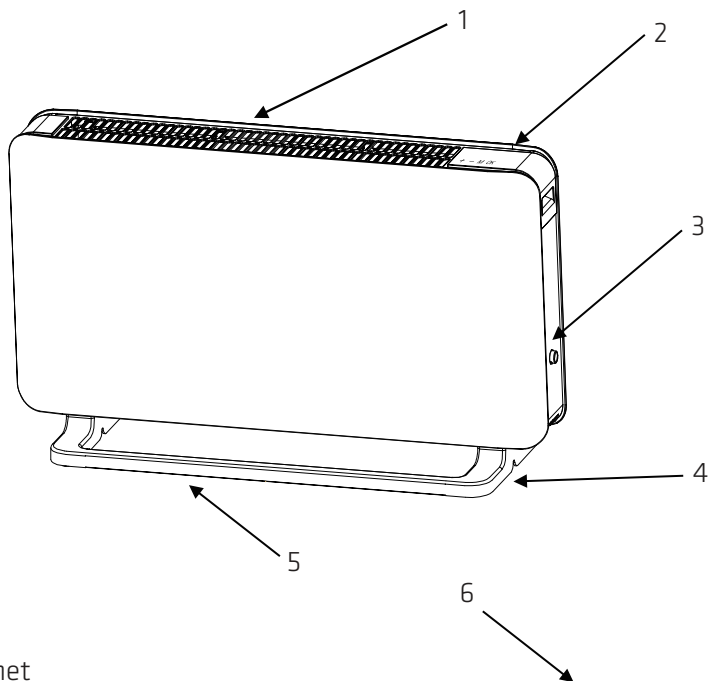

- 1.Kabinet
- 2.Betjeningspanel
- 3.Tænd/sluk
- 4.Sidebeslag
- 5.Lang stang
- 6.Plastikpude

Beskrivelse	Tegning	Antal
Plastikpude		4

OPSTILLING

ADVARSEL: Apparatet skal altid bruges med fødderne ordentligt fastgjort.

1. Sørg for, at der er mindst 1 meters afstand mellem bagsiden af apparatet og andre genstande, såsom vægge eller møbler, så der er ordentligt luftstrøm omkring apparatet.

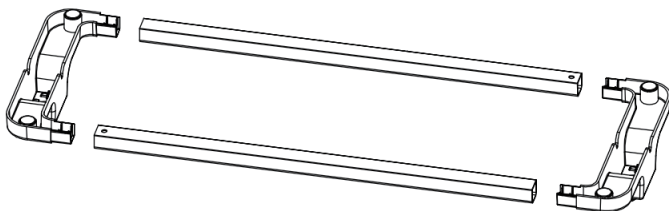

Fig.1

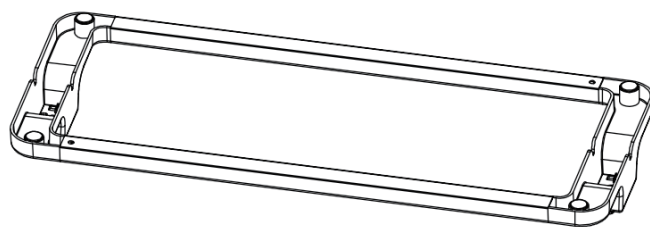
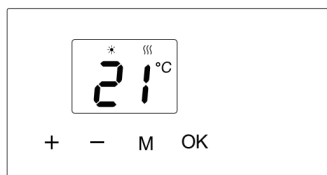

Fig.2



Fig.3

VEJLEDNINGER BETJENINGSPANEL



Berøringsikon	Funktion
+ / -	Indstil temperaturen fra 5-35°C. Skru temperaturen op/ned med 1°C trin.
OK	Skift funktion (Manuel, Energisparefunktion (ECO), OF) eller bekræft funktionen.
M	Åbn indstillingsmenuen eller annuller.

VEJLEDNINGER

1. Første gang du tilslutter apparatet og trykker på tænd/sluk-knappen, viser skærmen 21°C og apparatet står som standard på den manuelle indstilling.
 - Tryk på denne knap, for at tænde og slukke apparatet:
 - Hvis knappen er trykket ned, er apparatet tændt (1).
 - Hvis knappen er trykket op, er apparatet slukket (0).

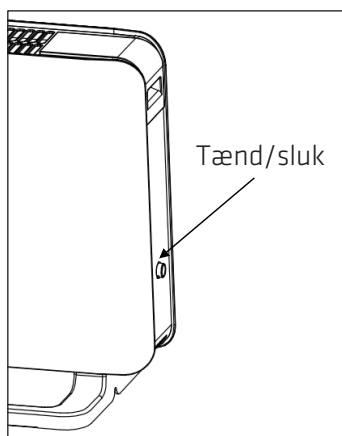

2. Temperaturindstilling:
 - Brug "+" og "-" til, at indstille tiden. Den laveste indstilling er 5°C. Den højeste indstilling er 35°C. Hvis du holder "+" eller "-" nede, justeres temperaturen hurtigere.
3. I tilfælde af strømsvigt, står varmeapparatet på samme funktion og indstillede temperatur, når det strømforsynes.
4. Tryk på "OK" for, at skifte mellem funktionerne: Manuel, Energisparefunktion (ECO), OF.
 - **Manuel:** Skærmen viser "NA". Brug "+" og "-" til at indstille temperaturen manuelt.
 - **Energisparefunktion (ECO):** Skærmen viser "EC". Brug "+" og "-" til at indstille temperaturen manuelt.
 - **Sluk:** Skærmen viser "OF". Når apparatet slukkes, holder det op med at varme, men urindstillingerne beholdes.
5. Tryk på eller hold "+" / "-" nede for at justere den indstillede temperatur.
 - Hvert tryk justerer temperaturen med 1°C inden for 5°C til 35°C. Når knappen holdes nede justeres temperaturen hurtigere.
6. Indstillingsmenu
 - Tryk på "M" for, at åbne og lukke indstillingsmenuen.

- I indstillingsmenuen finder du forskellige punkter:
 - td: Indstilling af klokkeslættet
 - C: Temperaturkalibrering
 - LI: Justering af skærmens lysstyrke
- Brug "+" og "-" til at vælge mellem td (urindstilling), C (temperaturkalibrering), LI (justering af skærmens lysstyrke). Det valgte ikon blinker.

Indstilling af klokkeslættet

1. Tryk på "M" for, at vælge "td", og tryk på "OK" for at åbne urindstillingen.
2. Brug "+" / "-" til at indstille ugedagen (vælg fra d1 til d7). Tryk derefter på "OK" for at gemme indstillingen og gå videre til timeindstillingen.
3. Brug "+" / "-" til, at indstille timerne (vælg mellem 0-23). Tryk derefter på "OK" for at gemme indstillingen og gå videre til minutindstillingen.
4. Brug "+" / "-" til, at indstille minutterne (vælg mellem 00-59). Tryk derefter på "OK" for at gemme indstillingen, og gå tilbage til den forrige driftsfunktion og temperatur.

Temperaturkalibrering:

1. Tryk på "M" for, at vælge "C". Tryk på "OK" for, at åbne "C" – temperaturkalibreringen. Skærmen viser som standard "0".
2. Brug "+" / "-" til, at indstille kompenstationstemperaturen inden for $\pm 5^{\circ}\text{C}$.
 - Eksempel: Hvis varmeapparatet sættes på 24°C , men dit termometer kun viser 22°C , skal du vælge en kalibreringsværdi på -2°C .

Justering af skærmens lysstyrke

1. Tryk på "M" for, at vælge "LI". Tryk på "OK" for at indstille skærmens lysstyrke.
2. Juster lysstyrken med "+" / "-". Standardindstillingen er 3.
 - Vælg mellem trin 1 (mørkest) og trin 5 (lysest).

Registrering af vinduer

1. Hold "+" og "OK" nede i 5 sekunder, indtil vinduesregistrering-ikonet  blinker på skærmen.
2. Skærmen viser "on" eller "oF".
 - Brug "+" og "-" til, at vælge med.
 - "on": Slår registrering af vinduer til.
 - "oF": Slår registrering af vinduer fra.

3. Tryk på "OK" for at gemme indstillingen. Efter 5 sekunder uden brug, gemmer varmeapparatet automatisk indstillingen og går tilbage til tidligere driftsfunktion.
 - Standardindstilling: Vinduesregistreringen er slået fra ("oF").
 - Når funktionen slås til ("on"), vises ikonet "☀️" på skærmen.
 - Hvis apparatet registrerer at temperaturen falder, går det på modfrost-funktionen (skærmen viser 7°C og "☀️" blinker).
 - Hvis apparatet registrerer at temperaturen stiger, går det tilbage til den tidligere driftsfunktion.
 - Du kan trykke på en vilkårlig knap, for at gå tilbage til den tidligere driftsfunktion.

Børnesikring

1. Sådan slås børnesikringen til: Hold "-" og "M" nede i 5 sekunder, indtil skærmen viser "CC". Børnesikringen er nu slået til.
2. Sådan slås børnesikringen fra: Gør det samme, som når du slår børnesikringen til.
 - Når børnesikringen slås til, blinker "CC" 3 gange, hvorefter apparatet viser temperaturen.
 - Hvis der trykkes på et ikon på betjeningspanelet, når børnesikringen er slået til, viser skærmen "CC" 3 gange, hvorefter den viser temperaturen.
 - Hvis der opstår strømsvigt og apparatet slukkes og tændes, er børnesikringen stadig slået til.

Automatisk slukning af skærmen

1. Sådan slås børnesikringen til: Hold "-" & "OK" nede i 5 sekunder. Skærmen blinker 3 gange for at vise, at automatisk slukning af skærmen er slået til.
 - Skærmen og betjeningsikonerne slukker automatisk, hvis apparatet ikke bruges i 30 sekunder. Tryk på et vilkårligt ikon for, at tænde skærmen igen.
2. Sådan slås børnesikringen fra: Gør det samme for at slås funktionen fra.

Hukommelsesfunktion

- Varmeapparatet har en hukommelsesfunktion, der gør at apparatet står på samme temperatur efter en eventuel strømafbrydelse.

Opvarmningsikon

1. Hvis rumtemperaturen kommer under den indstillede temperatur:
 - Opvarmningsikonet lyser, og varmeapparatet begynder at køre.
2. Hvis rumtemperaturen kommer over den indstillede temperatur:
 - Opvarmningsikonet slukker.
3. På standby:
 - Varmeikonet vises ikke.

Nulstil

- Hold "+" og "M" nede i 5 sekunder, indtil skærmen viser "rE". Dette nulstiller den indstillede temperatur til fabriksindstillingen (21°C).

Wi-Fi-forbindelse

1. Tilslut strømkablet og tænd på tænd/sluk-knappen.
2. Vælg "OF" ved at trykke på "OK"-knappen, indtil "OF"-symbolet vises.
3. Hold "OK" knappen nede i mindst 5 sekunder, hvorefter Wi-Fi-ikonet "  " begynder at blinke.
4. Se Wi-Fi-vejledningen for yderligere vejledninger.

Fejlfinding

Hvis produktet ikke virker, eller det ikke virker ordentligt, skal du se følgende liste. Hvis årsagen til fejlen ikke er på nedenstående liste, er produktet muligvis beskadiget. I dette tilfælde, anbefales det at sende produktet til forhandleren eller få det repareret.

Problem	Mulig årsag	Løsning
Strømsstikket er sat i stikkontakten, men apparatet virker ikke.	Stikket er muligvis ikke sat ordentligt i stikkontakten.	Se, om stikket sidder ordentligt i stikkontakten.
Varmeapparatet stopper pludseligt, når det varmer.	Temperaturen er over grænsen for overophedning.	Systemet afbryder automatisk strømforsyningen til apparatet. Lad varmeapparatet køle ned, før det tændes igen.

RENGØRING OG OPBEVARING

For at holde varmeapparatet i god stand, anbefales det at rengøre det mindst én gang i løbet af driftssæsonen.

SLUK ALTID PÅ STIKKONTAKTEN OG TRÆK STIKKET UD AF STIKKONTAKTEN FØR RENGØRING.

Rengøringsvejledninger:

- Sluk varmeapparatet, træk stikket ud af stikkontakten og vent, indtil varmeapparatet har kølet ned.
- Rengør varmeapparatets overflade med en tør klud.
- Brug ikke nogen rengøringsmidler eller rensesvæsker.
- Varmeapparatet må aldrig komme i vand.

Opbevaringsvejledninger:

- Behold emballagen til opbevaring udenfor sæson.
- Pak varmeapparatet ned i den originale papkasse.
- Apparatet skal opbevares på et køligt og tørt sted.

Tekniske data

Frekvensområde: Wi-Fi 2,4 GHz (2,412-2,472 GHz), RF-ført strøm: 17,91 dBm

Referencenummer	3200237	3200238
Modelnummer	POCOW1500	POCOW2000
Nominel spænding	220-240V~ 50-60Hz	220-240V~ 50-60Hz
Nominel effekt	1500W	2000W
Klasse	I	I
IP-klassificering	IP24	IP24

Modelidentifikation: POCOW1500					
Punkt	Symbol	Værdi	Enhed	Punkt	Enhed
Opvarmningseffekt				Type af varmeinput. Kun til elektriske rumopvarmere (vælg en)	
Nominel varmeeffekt	P_{nom}	1,5	kW	manuel varmeindstilling med indbygget termostat	Nej
Minimum varmeeffekt (anslået)	P_{min}	Ikke relevant	kW	manuel indstilling af varmeafgivelse med feedback fra rum og/eller udendørs temperatur	Nej
Maksimal varmeydelse ved uafbrudt drift	$P_{max,c}$	1,5	kW	elektronisk varmeindstilling med feedback fra rum og/eller udendørstemperatur	Nej
Supplerende elforbrug				blæserassisteret varmeeffekt	Nej
Ved nominel varmeeffekt	e_{lmax}	0	kW	Type af varmeeffekt/rumtemperaturstyring (vælg en)	
Ved minimum varmeeffekt	e_{lmin}	0	kW	enkelt-trins varmeeffekt uden rumtemperaturstyring	Nej
På standby	e_{SB}	0,00077	kW	To eller flere manuelle trin, ingen rumtemperaturstyring	Nej
				med mekanisk termostatbaseret rumtemperaturstyring	Nej
				med elektronisk rumtemperaturstyring	Nej
				elektronisk rumtemperaturstyring samt dagtimer	Nej
				elektronisk rumtemperaturstyring samt ugetimer	Ja
				Andre styringsmuligheder (flere valg muligt)	
				rumtemperaturstyring, med tilstedeværelsesregistrering	Nej
				rumtemperaturstyring, med registrering af åbent vindue	Ja
				med afstandsstyring (tilbehør)	Ja
				med adaptiv startstyring	Nej
				med begrænset driftstid	Nej
				med sort pære-sensor	Nej
Kontaktoplysninger	Power International AS, PO Box 523, N-1 471 Lørenskog, Norge				

Modelidentifikation: POCOW2000					
Punkt	Symbol	Værdi	Enhed	Punkt	Enhed
Opvarmningseffekt				Type af varmeinput. Kun til elektriske rumopvarmere (vælg en)	
Nominel varmeeffekt	P_{nom}	2,0	kW	manuel varmeindstilling med indbygget termostat	Nej
Minimum varmeeffekt (anslået)	P_{min}	Ikke relevant	kW	manuel indstilling af varmeafgivelse med feedback fra rum og/eller udendørs temperatur	Nej
Maksimal varmeydelse ved uafbrudt drift	$P_{max,c}$	2,0	kW	elektronisk varmeindstilling med feedback fra rum og/eller udendørstemperatur	Nej
Supplerende elforbrug				blæserassisteret varmeeffekt	Nej
Ved nominel varmeeffekt	e_{lmax}	0	kW	Type af varmeeffekt/rumtemperaturstyring (vælg en)	
Ved minimum varmeeffekt	e_{lmin}	0	kW	enkelt-trins varmeeffekt uden rumtemperaturstyring	Nej
På standby	e_{SB}	0,00077	kW	To eller flere manuelle trin, ingen rumtemperaturstyring	Nej
				med mekanisk termostatbaseret rumtemperaturstyring	Nej
				med elektronisk rumtemperaturstyring	Nej
				elektronisk rumtemperaturstyring samt dagtimer	Nej
				elektronisk rumtemperaturstyring samt ugetimer	Ja
				Andre styringsmuligheder (flere valg muligt)	
				rumtemperaturstyring, med tilstedeværelsesregistrering	Nej
				rumtemperaturstyring, med registrering af åbent vindue	Ja
				med afstandsstyring (tilbehør)	Ja
				med adaptiv startstyring	Nej
				med begrænset driftstid	Nej
				med sort pære-sensor	Nej
Kontaktoplysninger	Power International AS, PO Box 523, N-1 471 Lørenskog, Norge				



Dette symbol på produktet eller i vejledningen betyder, at det udtjente elektriske eller elektroniske udstyr ikke må bortskaffes sammen med husholdningsaffald.

I EU-lande findes der separate genbrugsordninger.

Kontakt de lokale myndigheder eller forhandleren for yderligere oplysninger.

Power International AS,
PO Box 523, N-1471 Lørenskog, Norway

Power Norge:
<https://www.power.no/kundeservice/>
T: 21 00 40 00

Expert Danmark:
<https://www.expert.dk/kundeservice/>
T: 70 70 17 07

Power Danmark:
<https://www.power.dk/kundeservice/>
T: 70 33 80 80

Punkt 1 Danmark:
<https://www.punkt1.dk/kundeservice/>
T: 70 70 17 07

Power Finland:
<https://www.power.fi/tuki/asiakaspalvelu/>
T: 0305 0305

Power Sverige:
<https://www.power.se/kundservice/>
T: 08 517 66 000

SÄKERHETSINSTRUKTIONER

Säkerhetsinstruktioner för alla portabla värmare

1. Denna apparat kan användas av barn från 8 år och äldre och personer med nedsatt fysisk, sensorisk eller mental förmåga eller bristande erfarenhet och kunskap om de övervakas eller instrueras i säker användning av apparaten och förstår de risker som är förknippade med den. Barn får inte leka med apparaten. Rengöring och underhåll får inte utföras av barn utan tillsyn.
2. Barn under 3 år ska hållas borta från apparaten om de inte står under ständig uppsikt.
3. Barn i åldern 3-8 år får endast sätta på/stänga av apparaten om den har placerats eller installerats i sitt avsedda normala driftläge och de övervakas eller instrueras om säker användning av apparaten och förstår de risker som är förknippade med den.
4. Barn mellan 3 och 8 år får inte koppla in, reglera och rengöra apparaten eller utföra användarunderhåll.
5. VARNING – Några delar på produkten kan bli väldigt varma och orsaka brännskador. Var speciellt uppmärksam där barn och känsliga personer finns i närheten.
6. Om strömsladden är skadad måste den bytas ut av tillverkaren, dess serviceombud eller motsvarande kvalificerade personer för att undvika fara.
7. Apparaten bör inte placeras omedelbart under ett uttag.
8.  VARNING: Täck inte över elementet för att undvika överhettning.

9. **VARNING:** Använd inte elementet i små rum med många personer som inte kan lämna rummet på egen hand, om det inte finns ständig uppsikt.
10. Använd inte värmaren tillsammans med en programmerare, timer, separat fjärrkontroll eller någon annan anordning som sätter på värmaren automatiskt, eftersom det finns risk för brand om anordningen täcks över eller placeras felaktigt.
11. **FÖRSIKTIGHET:** För att undvika fara på grund av oavsiktlig återställning av värmesäkringen får denna apparat inte drivas via en extern strömbrytare, t.ex. en timer, eller anslutas till en krets som regelbundet slås på och av av elleverantören.
12. Denna värmare får inte slängas i hushållssoporna utan måste lämnas till en lokal återvinningscentral för elektriska apparater.
13. Värmaren måste installeras så att strömbrytare och andra manöveranordningar inte kan vidröras av en person som befinner sig i badkaret eller duschen.
14. Använd inte värmaren i omedelbar närhet av ett badkar, dusch eller pool.

VIKTIGA SÄKERHETSINSTRUKTIONER

1. Läs igenom dessa anvisningar noggrant innan du använder apparaten och spara bruksanvisningen för framtida bruk.
2. Använd inte apparaten utomhus.
3. Använd inte apparaten om den har skadats.
4. Använd inte apparaten för något annat ändamål än det den är avsedd för.
5. Använd och förvara alltid värmaren i upprätt läge.

6. Stäng av apparaten och dra ut kontakten ur eluttaget när den inte används och före rengöring.
7. Låt inte strömsladden hänga över kanten på ett bord eller vidröra heta ytor.
8. Använd inte värmaren i rum där brandfarliga vätskor eller gaser används eller förvaras.
9. Håll brännbara material, t.ex. möbler, kuddar, sängkläder, papper, kläder och gardiner, på minst 25 cm avstånd från värmarens framsida, sidor och baksida. Håll ett avstånd på minst 1 m från ovandelen av värmaren.
10. För inte in föremål i värmarens öppningar.
11. Ta bort all tejp på värmaren innan användning.

PRODUKTÖVERSIKT

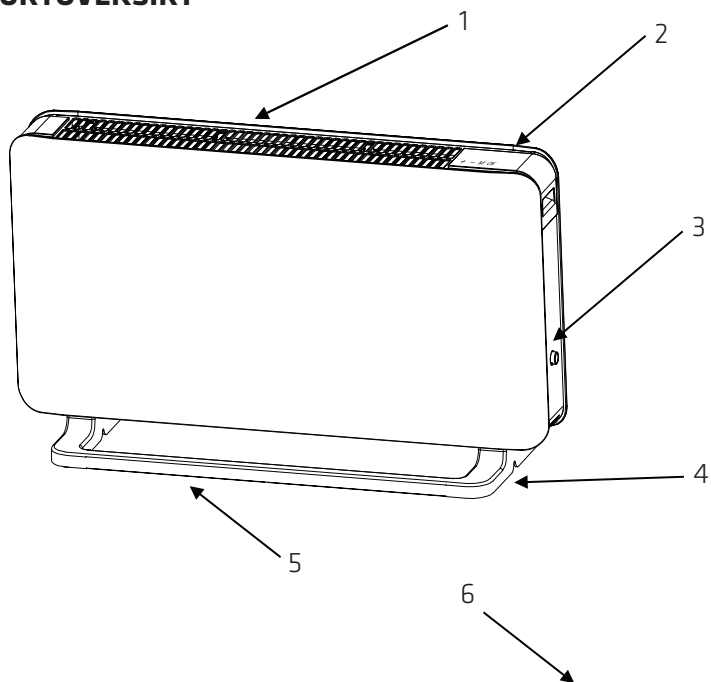

- 1.Kåpa
- 2.Kontrollpanel
- 3.Strömbrytare
- 4.Sidofäste
- 5.Lång stolpe
- 6.Plastdyna

Beskrivning	Ritning	Antal
Plastdyna		4

INSTALLATION

VARNING: Använd alltid apparaten med fötterna ordentligt fastsatta.

1. Se till att det finns ett avstånd på minst 1 meter mellan apparatens baksida och eventuella hinder, t.ex. väggar eller möbler, för att möjliggöra korrekt luftcirkulation.

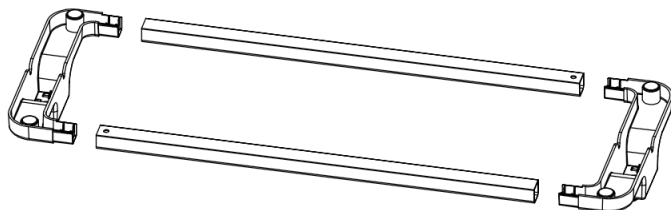

Fig.1

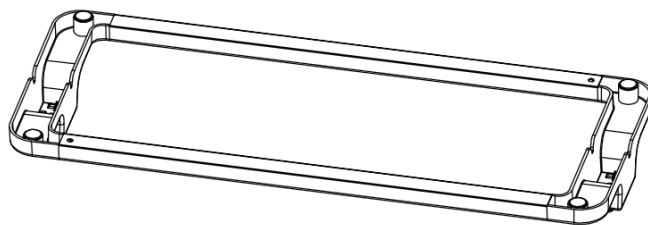

Fig.2

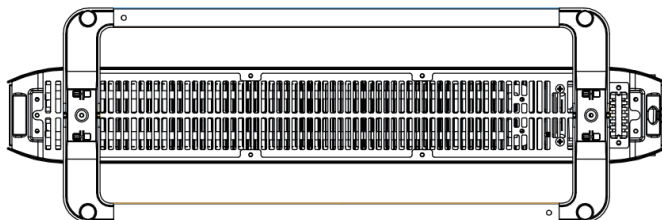
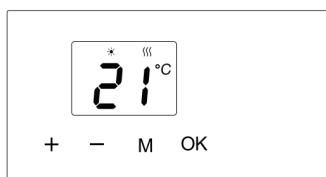

Fig.3

INSTRUKTIONER KONTROLLPANEL



Pekikon	Funktion
+ / -	Ställ in temperaturen, från 5 °C till 35 °C, öka/minskas med 1 °C i varje steg.
OK	Växlingslägen (Manuellt, ECO, OF) eller bekräfta.
M	Gå till inställningsmenyn eller avbryt.

INSTRUKTIONER

1. När du först ansluter apparaten och trycker på på/av-knappen kommer den att visa 21°C i manuellt läge som är fabriksinställningen.

- Genom att trycka på knappen slås enheten på eller av:
 - Om knappen är i nedåtvänt läge är enheten på (1).
 - Om knappen är i uppåtvänt läge är enheten avstängd (0).

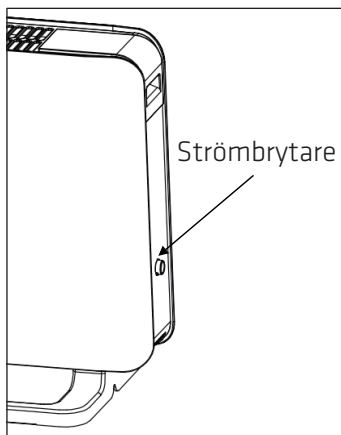

2. Temperaturjustering:

- Tryck på "+" eller "-" för att ställa in temperaturen. Minsta inställning är 5°C och högsta är 35°C. Håll "+" eller "-" intryckt för att göra justeringen snabbare.

3. Vid strömavbrott kommer värmaren att återuppta driften under samma läge och ställ in temperaturen när strömmen har återställts.

4. Tryck kort på "OK" för att växla mellan lägena: Manuellt, ECO, OF.

- **Manuellt läge:** Displayen visar "NA", använd "+" eller "-" för att manuellt välja temperatur.
- **ECO-läge:** Displayen visar "EC", använd "+" eller "-" för att manuellt välja temperatur.
- **OF-läge:** Displayen visar "OF". I detta läge är värmen inaktiverad men klockinställningarna bibehålls.

5. Tryck kort på eller håll ned "+" / "-" för att ändra den inställda temperaturen.

- Varje kort tryckning justerar med 1°C inom ett intervall på 5°C till 35°C. Håller du ner knappen ökar/sänker du temperaturen snabbt.

6. Inställningsmeny

- Tryck kort på "M" för att öppna eller lämna inställningsmenyn.
- Inställningsmenyn ger tillgång till olika funktioner:

- td: Tidsinställning
- C: Kalibrering av temperatur
- LI: Justering av skärmens ljusstyrka
- Använd "+" eller "-" för att välja mellan td (tidsinställning), C (temperaturkalibrering), LI (justering av skärmens ljusstyrka). Den valda ikonen blinkar.

Tidsinställning

1. Tryck på "M" för att välja "td" och tryck sedan kort på "OK" för att öppna gränssnittet för tidsinställning.
2. Tryck på "+" / "-" för att ställa in veckodagen (välj mellan d1 och d7) och tryck sedan på "OK" för att spara och ange timinställningen.
3. Tryck på "+" / "-" för att ställa in timma (välj mellan 0 och 23). Tryck sedan på "OK" för att spara och ange minutinställningen.
4. Tryck på "+" / "-" för att ställa in minut (välj mellan 00 och 59). Tryck sedan på "OK" för att spara och återgå till föregående arbetsläge och temperatur.

Inställning av temperaturkalibrering

1. Tryck kort på "M" för att välja "C". Tryck kort på "OK" för att komma till "C" - gränssnittet för inställning av temperaturkalibrering. Displayen kommer att visa "0" som standard.
2. Tryck på "+" / "-" för att ställa in kompenstationstemperaturen inom ± 5 °C.
 - Exempel: Om värmaren är inställd på 24°C men termometern endast visar 22°C, väljer du ett kalibreringsvärde på -2°C.

Justering av skärmens ljusstyrka

1. Tryck kort på "M" för att välja LI. Tryck på "OK" för att öppna gränssnittet för inställning av skärmens ljusstyrka.
2. Justera ljusstyrkan med " + " / " - ". Standardvärdet är 3.
 - Välj från grad 1 (mörkast) till grad 5 (ljusast).

Fönsterdetektorfunktion

1. Håll "+" och "OK" intryckta i 5 sekunder tills symbolen för inställning av fönsterdetektor  blinkar på displayen.
2. Displayen visar antingen "on" eller "oF".
 - Tryck på "+" eller "-" för att välja.
 - "on": Aktiverar fönsterdetektorfunktionen.
 - "oF": Avaktiverar fönsterdetektorfunktionen.

3. Tryck på "OK" för att spara ditt val. Efter 5 sekunder utan användning kommer apparaten automatiskt att spara inställningen och återgå till föregående arbetsläge.
 - Standardinställning: Fönsterdetektorfunktionen är avstängd ("oF").
 - När den är aktiverad ("on") visas ikonen "☰" på skärmen.
 - Om en temperatursänkning detekteras går apparaten in i frysskyddsläge (skärmen visar 7°C med "☰" blinkande).
 - Om en temperaturökning upptäcks återgår den till föregående arbetsläge.
 - Du kan trycka på valfri knapp för att återgå till föregående arbetsläge.

Barnlås

1. Aktivera: Tryck samtidigt på "-" och "M" i 5 sekunder tills "CC" visas på skärmen. Barnlåset är nu aktiverat.
2. Avaktivera: Upprepa samma procedur för att avaktivera barnlåset.
 - När den är aktiverad blinkar "CC" 3 gånger och återgår till temperaturvisningen.
 - Om någon ikon på manöverpanelen trycks in medan barnlåset är aktiverat, visas "CC" 3 gånger på skärmen innan temperaturvisningen återgår.
 - Barnlåsfunktionen förblir aktiv efter att driften återupptagits efter ett strömavbrott.

Automatisk avstängning av display

1. Aktivera: Tryck samtidigt på "-" och "OK" i 5 sekunder. Skärmen blinkar 3 gånger för att indikera att funktionen Display Auto Av är aktiverad.
 - Displayen och pekfunktionssymbolerna stängs av om ingen åtgärd vidtas inom 30 sekunder. Tryck på valfri ikon för att tända displayen igen.
2. Avaktivera: Upprepa samma procedur för att avaktivera denna funktion.

Minnesfunktion

- Värmaren har en minnesfunktion som automatiskt återställer den till önskad temperatur efter ett strömavbrott.

Ikon för uppvärmning

1. När omgivningstemperaturen är lägre än den inställda temperaturen:
 - Värmeikonen tänds när värmaren börjar arbeta.
2. När omgivningstemperaturen är högre än den inställda temperaturen:
 - Värmeikonen stängs av.
3. I standby-läge:
 - Värmeikonen visas inte.

Återställ

- Håll "+" och "M" intryckta samtidigt i mer än 5 sekunder tills "rE" visas på skärmen "rE". Detta återställer den inställda temperaturen till fabriksinställningen (21°C).

Wi-Fi-anslutning

1. Sätt i nätkontakten och slå på strömbrytaren.
2. Välj "OF"-läge genom att trycka på "OK"-knappen tills "OF"-symbolen visas.
3. Håll "OK" intryckt i mer än 5 sekunder tills Wi-Fi-symbolen "  " blinkar.
4. Se "Wi-Fi-guide" för ytterligare instruktioner.

Felsökning

Om produkten inte fungerar som den ska, kontrollera först följande lista. Om orsaken till funktionsfelet inte finns med i listan nedan kan det vara fel på produkten. I sådana fall rekommenderar vi att du skickar produkten till återförsäljaren eller låter reparera den.

Problem	Möjlig orsak	Ratkaisu
Nätkontakten är inkopplad men apparaten fungerar inte.	Kontakten är kanske inte rätt isatt i vägguttaget.	Tarkista, että pistoke on asetettu kunnolla verkkopistorasiaan.
Värmaren stoppar plötsligt under uppvärmning.	Temperaturen överskrider gränsen för termosäkringen.	Systemet stänger automatiskt av strömmen. Låt värmaren svalna innan du använder den igen.

RENGÖRING OCH FÖRVARING

För att bibehålla optimal prestanda rekommenderas att värmaren rengörs minst en gång under driftssäsongen.

STÄNG ALLTID AV STRÖMMEN OCH DRA UT KONTAKTEN INNAN VÄRMAREN RENGÖRS.

Rengöringsanvisningar:

- Stäng av värmaren (OFF), dra ur kontakten och vänta tills den har svalnat.
- Använd en torr trasa för att rengöra värmarens utsida.
- Använd inte rengörings- eller tvättmedel.
- Doppa aldrig värmaren i vatten.

Förvaringsanvisningar:

- Spara förpackningen för att förvara värmaren.
- Förvara värmaren i sin originalkartong.
- Förvara på en sval och torr plats.

Tekniska data

Frekvensområde: Wi-Fi 2,4 GHz (2,412-2,472 GHz), RF-ledd effekt: 17,91 dBm

Ref nr.	3200237	3200238
Modellnr.:	POCOW1500	POCOW2000
Märkspänning	220-240V~ 50-60Hz	220-240V~ 50-60Hz
Märkeffekt	1500W	2000W
Klass	I	I
IP-klassning	IP24	IP24

Modellidentifiare: POCOW1500					
Artikel	Symbol	Värde	Enhet	Artikel	Enhet
Värmeut effekt				Typ av ineffekt för värme, för elektrisk värmelagrande rumselement enbart (välj en)	
Nominell värmeut effekt	P_{nom}	1.5	kW	manuell värmeladdningskontroll med inbyggd termostat	Nej
Minsta värmeut effekt (indikativ)	P_{min}	Inte tillgängligt	kW	manuell värmeladdningskontroll med feedback för rums- och/eller utomhustemperatur	Nej
Maximal kontinuerlig värmeut effekt	$P_{max,c}$	1.5	kW	elektrisk värmeladdningskontroll med feedback för rums- och/eller utomhustemperatur	Nej
Förbrukning av tillsatsel				fläktassisterad värmeut effekt	Nej
Vid nominell värmeut effekt	e_{lmax}	0	kW	Typ av värmeut effekt/rumstemperaturkontroll (välj en)	
Vid minimal värmeut effekt	e_{lmin}	0	kW	värmeut effekt i ett steg och ingen kontroll av rumstemperatur	Nej
I pausläge	e_{lsb}	0.00077	kW	Två eller flera manuella steg, ingen rumstemperaturkontroll	Nej
				med mekanisk termostatkontroll av rumstemperatur	Nej
				med elektrisk rumstemperaturkontroll	Nej
				elektrisk rumstemperaturkontroll plus tidsinställning för dygn	Nej
				elektrisk rumstemperaturkontroll plus tidsinställning för vecka	Ja
				Andra kontrollalternativ (flera möjliga val)	
				rumstemperaturkontroll, med närvaroidentifiering	Nej
				rumstemperaturkontroll, med identifiering av öppet fönster	Ja
				med avståndskontroll	Ja
				med anpassbar startkontroll	Nej
				med drifttidsbegränsning	Nej
				med svartkuletermometer	Nej
Kontaktuppgifter	Power International AS, PO Box 523, N-1471 Lørenskog, Norway				

Modellidentifiare: POCOW2000					
Artikel	Symbol	Värde	Enhet	Artikel	Enhet
Värmeut effekt				Typ av ineffekt för värme, för elektrisk värmelagrande rumselement enbart (välj en)	
Nominell värmeut effekt	P_{nom}	2.0	kW	manuell värmeladdningskontroll med inbyggd termostat	Nej
Minsta värmeut effekt (indikativ)	P_{min}	Inte tillgängligt	kW	manuell värmeladdningskontroll med feedback för rums- och/eller utomhustemperatur	Nej
Maximal kontinuerlig värmeut effekt	$P_{max,c}$	2.0	kW	elektrisk värmeladdningskontroll med feedback för rums- och/eller utomhustemperatur	Nej
Förbrukning av tillsatsel				fläktassisterad värmeut effekt	Nej
Vid nominell värmeut effekt	e_{lmax}	0	kW	Typ av värmeut effekt/rumstemperaturkontroll (välj en)	
Vid minimal värmeut effekt	e_{lmin}	0	kW	värmeut effekt i ett steg och ingen kontroll av rumstemperatur	Nej
I pausläge	e_{lsb}	0.00077	kW	Två eller flera manuella steg, ingen rumstemperaturkontroll	Nej
				med mekanisk termostatkontroll av rumstemperatur	Nej
				med elektrisk rumstemperaturkontroll	Nej
				elektrisk rumstemperaturkontroll plus tidsinställning för dygn	Nej
				elektrisk rumstemperaturkontroll plus tidsinställning för vecka	Ja
				Andra kontrollalternativ (flera möjliga val)	
				rumstemperaturkontroll, med närvaroidentifiering	Nej
				rumstemperaturkontroll, med identifiering av öppet fönster	Ja
				med avståndskontroll	Ja
				med anpassbar startkontroll	Nej
				med drifttidsbegränsning	Nej
				med svartkuletermometer	Nej
Kontaktuppgifter	Power International AS, PO Box 523, N-1471 Lørenskog, Norway				



Denna symbol på produkten eller i instruktionerna betyder att dina elektriska och elektroniska apparater ska källsorteras när de är förbrukade och att de inte får slängas i hushållssoporna.

Det finns särskilda insamlingssystem för återvinning inom EU.

För ytterligare information, kontakta din kommun eller din återförsäljare där du köpte produkten.

Power International AS,
PO Box 523, N-1471 Lørenskog, Norway

Power Norge:
<https://www.power.no/kundeservice/>
T: 21 00 40 00

Expert Danmark:
<https://www.expert.dk/kundeservice/>
T: 70 70 17 07

Power Danmark:
<https://www.power.dk/kundeservice/>
T: 70 33 80 80

Punkt 1 Danmark:
<https://www.punkt1.dk/kundeservice/>
T: 70 70 17 07

Power Finland:
<https://www.power.fi/tuki/asiakaspalvelu/>
T: 0305 0305

Power Sverige:
<https://www.power.se/kundservice/>
T: 08 517 66 000

