

**point**

# Dryer

PODR59MKC

User Manual

**LIFE MADE EASIER**

## GB

Thank you for purchasing your new Point dryer. These operating instructions will help you use it properly and safely. We recommend that you spend some time reading this instruction manual in order that you fully understand all the operational features it offers. Read all the safety instructions carefully before use and keep this instruction manual for future reference.

## NO

Takk for at du kjøpte din nye Point-tørketrommel. Denne bruksanvisningen vil hjelpe deg med å bruke den på en trygg og riktig måte. Vi anbefaler at du tar deg tid til å lese gjennom hele bruksanvisningen for å bli fortrolig med alle funksjonene som tilbys. Les alle sikkerhetsanvisningene nøye før bruk, og oppbevar bruksanvisningen for fremtidig referanse.

## FI

Kiitos, kun ostit uuden Point-kuivausrummun. Nämä käyttöohjeet opastavat sinua käyttämään laitetta oikein ja turvallisesti. On suositeltavaa käyttää aikaa tämän käyttöoppaan lukemiseen, jotta ymmärrät täysin, mitä toiminnallisia ominaisuuksia tuote tarjoaa. Lue kaikki turvallisuusohjeet huolellisesti ennen laitteen käyttöä ja säilytä käyttöopas myöhempää käyttöä varten.

## DK

Tak, fordi du købte en ny Point-tørretumbler. Disse brugervejledninger hjælper dig med at bruge dette apparat rigtigt og sikkert. Vi anbefaler, at du læser denne brugervejledning, så du får en fuld forståelse af hvordan alle funktionerne virker. Læs sikkerhedsforskrifterne grundigt inden brug, og gem denne brugervejledning til senere brug.

## SE

Tack för att du valde att köpa en torktumlare från Point. Denna bruksanvisning hjälper dig att använda den på ett säkert och korrekt sätt. Vi rekommenderar att du tar dig tid att läsa igenom denna bruksanvisning för att till fullo förstå alla driftfunktioner som den erbjuder. Läs noga igenom alla säkerhetsinstruktioner före användning och spara bruksanvisningen för framtida bruk.

Instruction manual - English .....	page	4 - 33
Bruksanvisning - Norsk.....	side	34-63
Käyttöopas - Suomi .....	sivu	64-93
Brugervejledning - Dansk.....	side	94-123
Bruksanvisning - Svenska.....	sida	124-153

GB

NO

FI

DK

SE

## Safety information

- ◇ Carefully read the instructions for use before using the dryer.
- ◇ Do not use the dryer without reading and understanding these instructions first.
- ◇ These instructions are for different types or models of dryers. Therefore, they may include descriptions of settings or equipment that are not available in your dryer.
- ◇ Failure to observe the instructions or inappropriate use of the dryer may result in damage to the laundry or the appliance, or injury to the user. Keep the instruction manual handy and near the dryer.
- ◇ Your dryer is intended solely for household use. If the dryer is used for professional, for profit purpose or purpose exceeding normal use in a household, or if the dryer is used by a person who is not a consumer, the warranty period shall be equal to the shortest warranty period required by relevant legislation.
- ◇ The dryer is made in compliance with all relevant safety standards.



### **WARNING:**

To reduce the risk of explosion, fire, death, electric shock, injury or scalding to persons when using this product, follow basic precautions, including the following.

### **Installation**

- Follow the instructions for correct installation of the dryer and connection to the power mains.
- For appliances with ventilation openings in the base, a carpet must not obstruct the openings.
- The appliance must not be installed behind a lockable door, a sliding door or door with a hinge on the opposite side to that of the tumble dryer, in such a way that a full opening of the tumble dryer door is restricted.

- All and any repairs or maintenance tasks on the dryer should only be done by trained experts. Unprofessional repair may result in an accident or major malfunction.
- To avoid danger, a damaged power cord may only be replaced by the manufacturer, a service technician, or an authorized person.
- After installation, the dryer should stand still for two hours before it is connected to the power mains.
- At least two persons are required to install the tumble dryer on top of a washing machine.
- Install the dryer in a room with adequate ventilation and a temperature between 10°C and 25°C.
- Always use the ducts or hoses supplied with the dryer.
- Place the dryer on a level and stable solid (concrete) base.
- Never block the air exhaust (evacuation opening).
- Do not place the dryer on a carpet with long fibres as this may impede air circulation.
- Air in the dryer environment should not contain dust particles.
- The appliance may not be in contact with a wall or adjacent furniture.
- This appliance must not be stored or used in any outdoor location.
- Adequate ventilation has to be provided to avoid the back flow of gases into the room from appliances burning other fuels, including open fires.

### **Electrical safety**

- If the supply cord is damaged, it must be replaced by the manufacturer, its service agent or similarly qualified persons in order to avoid a hazard.
- The dryer may not be connected to the power mains using an extension cord.

- Do not connect the tumble dryer to an electrical outlet intended for an electric shaver or a hair dryer.
- The dryer is protected with an automatic switch-off system in case of overheating. This system will switch off the dryer if the temperature is too high.
- If the net filter is clogged, the overheating automatic switch-off system may be activated. Clean the filter, wait for the dryer to cool down, and try running it again. If the dryer still fails to start, call a service technician.
- Do not use multiple outlet sockets, an extension power cable or double adapter with this appliance.
- This appliance must be earthed via the power cord. In the event of malfunction or breakdown, grounding will reduce the risk of electric shock by providing a path of least resistance for electric current.
- Improper connection of the equipment-grounding conductor can result in risk of electric shock. Check with a qualified electrician or service personnel if you are in doubt as to whether the appliance is properly grounded.
- This appliance is equipped with a power cord having an equipment-grounding earthing pin and a grounding power plug. The power plug must be plugged into an appropriate outlet socket that is installed and grounded in accordance with all local codes and ordinances.
- Never unplug the appliance by pulling on the power cable. Always grip the power plug firmly and pull straight out from the outlet socket.
- Do not spray water inside or outside the appliance to clean it.

**WARNING:**

- The appliance must not be supplied through an external switching device, such as a timer, or connected to a circuit that is regularly switched on and off by a utility.
- There is a risk of electric shock as the dryer is operated with electricity.
- Check the dryer for visible damage.
- You must not operate the dryer if it is damaged.
- Before connecting the dryer to the power supply, ensure that the electric voltage specified on the rating plate matches the voltage of your socket.
- Ensure that the mains cable is not kinked or trapped, and it does not come into contact with heat sources or sharp edges.

**Children safety**

- This appliance is not intended for use by persons (including children) with reduced physical, sensory or mental capabilities, or lack of experience and knowledge, unless they are supervised or instructed on the use of the the appliance by a person responsible for their safety.
- Children should be supervised to ensure that they do not play with the appliance.
- This appliance can be used by children aged 8 years and older and persons with reduced physical, sensory or mental capabilities or those lacking experience and knowledge if they are supervised or instructed on the safe use of the appliance and understand the hazards involved. Children shall not play with the appliance. Cleaning and user maintenance shall not be carried out by children without supervision.
- Children younger than 3 years should be kept away unless continuously supervised.

- Prevent your children and pets from entering the dryer drum.
- Before closing the dryer door and running the programme, make sure there is nothing except laundry in the drum (e.g. if a child climbed into the dryer drum and closed the door from the inside).
- Do not leave the appliance door open. Children may hang on the door or crawl inside the appliance, causing damage or injury.

### **Use**

- The tumble dryer is not to be used if industrial chemicals have been used for cleaning.
- The lint trap has to be cleaned frequently.
- Do not dry unwashed items in the tumble dryer.
- Items that have been soiled with substances such as cooking oil, acetone, alcohol, petrol, kerosene, spot removers, turpentine, waxes and wax removers should be washed in hot water with an extra amount of detergent before being dried in the tumble dryer.
- Items such as foam rubber (latex foam), shower caps, waterproof textiles, rubber backed articles and clothes or pillows fitted with foam rubber pads should not be dried in the tumble dryer.
- Fabric softeners, or similar products, should be used as specified by the fabric softener instructions.
- Remove all objects from pockets such as lighters and matches.
- Oil-affected items can ignite spontaneously, especially when exposed to heat sources such as in a tumble dryer. The items become warm, causing an oxidation reaction in the oil. Oxidation creates heat. If the heat cannot escape, the items can become hot enough to catch fire. Piling,



stacking or storing oil-affected items can prevent heat from escaping and so create a fire hazard.

- If it is unavoidable that fabrics that contain vegetable or cooking oil or have been contaminated by hair care products be placed in a tumble dryer, they should first be washed in hot water with extra detergent - this will reduce but not eliminate the hazard.
- In case of a defect, only use approved spare parts by authorized manufacturers.
- If the condensate tube is blocked or clogged, then tumble dryer operation is stopped.
- Before moving the dryer or before storing it in a non-heated room during the winter, the condensate tank has to be emptied.
- Clean the dryer filters after each drying cycle. If you have removed the filters, reinstall them before the next drying cycle.
- Do not use any solvents or cleaning agents that could damage the dryer (please observe the recommendations and warnings provided by the manufacturers of the cleaning agents).
- Never add chemicals or fragrances into the condensate tank.
- After the drying process, unplug the power cord from the power outlet.
- The dryer uses a heat pump system to heat the air.
- The system consists of a compressor and a heat exchanger. When the dryer is started, compressor operation (the sound of flowing liquid) or flow of refrigerant may be louder as long as the compressor operates. This is not a sign of malfunction and it will not affect useful life of the dryer. In time and with use of the dryer, this noise will become quieter.

- Do not drink or prepare food with the condensed water/ distilled water. It can cause health problems to people and pets.
- Never attempt to operate the appliance if it is damaged, malfunctioning, partially disassembled, or has missing or broken parts, including a damaged cord or plug.
- Do not attempt to separate any panels or disassemble the appliance. Do not apply any sharp objects to the control panel in order to operate the appliance.
- Never reach into the appliance while it is operating. Wait until the drum has completely stopped.
- In case of flood, disconnect the power plug and contact the After-sales Service Center.
- Do not push down on the door when the appliance door is open.
- Do not touch the power plug or the appliance controls with wet hands.
- Do not bend the power cable excessively or place a heavy object on it.
- Lint must not be allowed to accumulate around the tumble dryer.
- Keep the area underneath and around the appliance free of combustible materials such as fibres, paper, rags, chemicals, etc.
- As the dryer is heavy, you could injure yourself by trying to lift it. Do not lift the dryer on your own.
- You could cut your hands on the sharp edges of the dryer. Do not hold the dryer by the sharp edges.
- Protruding parts on the dryer may break off when it is lifted or pushed.
- Do not move the dryer by holding onto protruding parts.
- Check the dryer for damage caused during transportation. Never operate a dryer if it is damaged.

- Any residual water in the dryer may freeze and damage the dryer.
- Do not install the dryer in rooms that are at risk of frost. The appliance contains refrigerant which although it is environmentally friendly, is flammable R290. Failure to dispose of it properly may result in a fire or poisoning. Dispose of the appliance properly and do not damage the pipes in the refrigerant circuit.



**WARNING:**

Never stop a tumble dryer before the end of the drying cycle unless all items are quickly removed and spread out so that the heat is dissipated.



**WARNING:**

In the appliance enclosure or in the built-in structure, keep ventilation openings clear of obstruction.



**WARNING:**

Do not damage the refrigerant circuit.

**Maximum Capacity**

The maximum capacity of dry textile material to be used in the appliance is: 9kg

**Danger of hot surface**

- At higher drying temperatures, the door glass will heat up. Be careful to avoid burns. Make sure children do not play near the door glass.
- The back of the dryer may get very hot during operation. Wait for the dryer to cool down completely before touching its back side.
- If you open the dryer door during the drying process, the clothes may be very hot and there is a risk of burning.

**Service**

- In case of incorrect connection, use and servicing by an unauthorized person, the user shall bear the cost of any damage as such damage shall not be covered by warranty.
- The warranty does not cover consumables, minor deviations in colour, increased noise that results from appliance age and which does not affect the functionality of the dryer, and aesthetic defects on components, which do not affect the dryer's functionality and safety.

# Product and Accessories

## Name of parts

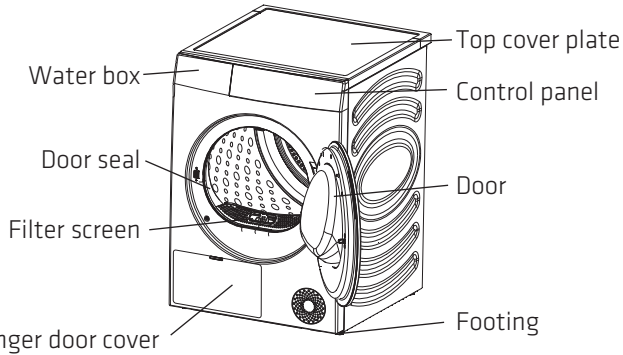

The random accessories of this device include one or more of the following:

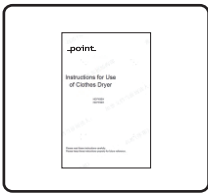

Instructions x 1

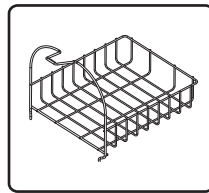

Drying rack x 1

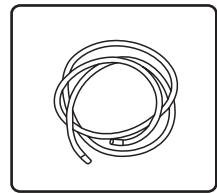

Drain pipe x 1



Different models may have different configurations. The random accessories are subject to the actual configuration of the model.





For your safety and extended product life, use only authorized components. The manufacturer is not responsible for product malfunction or accidents caused by the use of unauthorized components or parts.

## Unpacking/Packaging

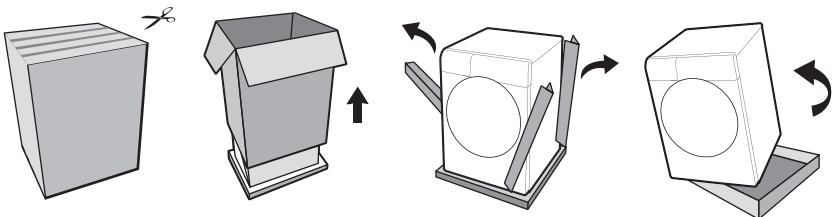

Please first remove all packaging and foam, especially the foam base. When unpacking the device, avoid using sharp objects that could damage it. Keep packaging materials (such as plastic bags and other plastic components) out of the reach of children.



-  The process of packing the machine is just the opposite of unpacking above.
-  Check the device for any damage. If damaged, do not use it and contact after-sales service immediately.

## **Installation Method**

The dryer must be properly installed by qualified professionals to ensure use safety. The user shall be responsible for the service caused by poor and incorrect installation.

### **1) Precautions before installation**

#### **Installation environment**

- ◇ It is recommended to install in an embedded space, please reserve the minimum installation clearance for the dryer:  
25 mm at the top, 20 mm at the left and right sides and 50 mm at the back.

#### **Installation requirements**

- ◇ Please install the dryer in a dry and well ventilated place with flat and solid ground. Do not place it on carpet, cardboard, or place with direct sunlight.
- ◇ The working environment temperature of the dryer is 5°C-35°C. Do not place it below 0°C or at a high temperature. The appliance performs best at a room temperature of 23 °C.
- ◇ During handling, the inclination angle of the dryer shall not exceed 45°; after handling, it needs to stand for more than 2 hours.
- ◇ The dryer shall not be placed next to the oven, stove and other high-temperature equipment, nor next to the refrigeration equipment. The back of the dryer must be well ventilated.
- ◇ It is recommended that the dryer and washing machine be placed close to each other to facilitate clothes drying after washing dehydration.
- ◇ Install the appliance on a flat hard floor. Allowable slope under the appliance is 1 degree.

### **2) Adjustable foot**

- ◇ After placing the machine, press down on the diagonal corners to check for any wobbling. If there is any movement, adjust the four adjustable feet at the bottom of the machine.
- ◇ If the dryer shakes, rotate the four adjustable feet at the bottom to adjust them to appropriate height to ensure that the dryer is in a stable state.
- ◇ Never try to correct any unevenness in the floor with pieces of wood, cardboard or similar materials under the appliance.

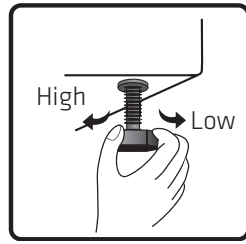
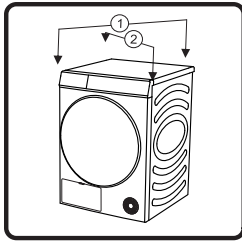

### 3) Installation of the drain pipe

Usually, the condensate water after drying is stored in the water box, and the water box needs to be emptied after each program. If the installation position of the dryer is close to the sewer, or the dryer is stacked on the washing machine, the attached drain pipe can be installed to discharge the water directly to the sewer.

- ◇ Remove the connecting pipe at the rear of the water box, and install the drain pipe to this position (as shown in the figure). Please confirm that the installation connector is firmly connected.

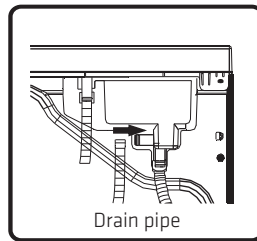
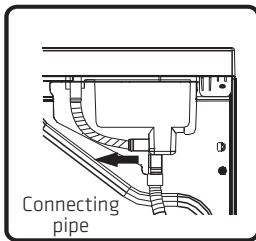

- ◇ Please insert the other end of the drain pipe into the floor drain without twisting or flattening. If the pipe is too long, please cut off the excess part.
- ◇ The drain pipe shall not be higher than the dryer, otherwise the water cannot be drained.
- ◇ Do not place the drain in accumulated water, which may cause backsuction.
- ◇ After the drain pipe is installed in place, the condensate water can be discharged directly without emptying the water box after each use.

### 4) Drying rack

- ◇ When drying shoes and plush toys, etc., select rack dry, the drying rack can be used.
- ◇ When drying clothes, please take out the drying rack.
- ◇ Installation of drying rack: Please tilt the drying rack to a certain angle with the lower end clamped in the two holes of the filter screen and the upper end hooked in the slot of the front support.

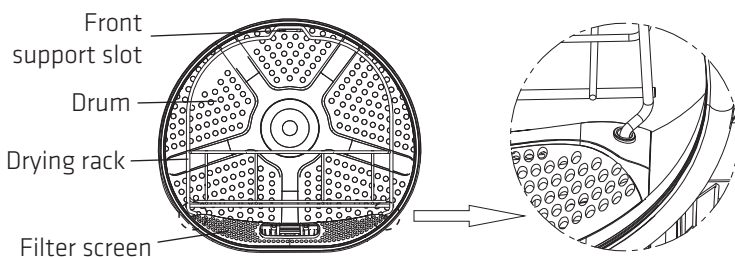

## 5) Power supply connection

- ◇ Ensure that the power supply is consistent with the power requirements of the dryer.
- ◇ The dryer must be grounded reliably.
- ◇ Do not use a power strip or multi-purpose socket for secondary connection.

### NOTE

- Always unplug the appliance after use.

## 6) Stacked installation

- ◇ The dryer can be stacked with a washing machine with 486mm side plate of the box.
- ◇ When stacking, it shall be fixed with accessories for stacking. Please contact qualified service personnel for installation.
- ◇ Without stacking accessories, the dryer and washing machine must not be stacked to avoid safety accidents.
- ◇ For safety reasons, two or more people need to work together to install. The weight of the appliance and the height of the installation makes the installation procedure too risky for one person.
- ◇ The surface on which the appliance is placed should be clean and level.
- ◇ The stack suit needs to be placed against the wall with a distance of 50-200mm.

### Stacking bracket (optional accessories)





- ◇ The clothes dryer and washing machine can also be fixed with a stacking bracket. For the installation method, please refer to the installation instructions attached to the accessories.
- ◇ Please purchase the stacking bracket separately.

## Post-Installation Transport

If you need to transport the installed device, first unplug it from the power supply, remove the drain pipe, and ensure that the door is securely closed. After each drying cycle, there may be a small amount of residual condensation in the device. To drain any accumulated water, start the device, run any programme for about half a minute, and this will help expel the water to prevent damage during transportation. If you cannot transport the device upright, tilt it to the left.



Please pack all packaging materials (such as plastic bags and other plastic components) securely.

-  The device is heavy and should be handled by at least two people. When handling, avoid grabbing protruding parts, such as doors or top covers, to prevent them from detaching or being damaged.
-  After transportation, let the device sit for at least two hours before connecting it to the power supply. This device should be installed and connected by qualified technicians.
-  Before reconnecting the device, please read the user manual carefully.
-  Damage caused by improper connections or misuse is not covered under warranty. If the device is not transported according to instructions, it should also sit for at least 24 hours before connecting it to the power supply. Failure to do so may cause a malfunction in the heat pump, and such malfunctions are not covered under warranty. Please be careful not to damage the cooling system.

### Transport and Handling Method

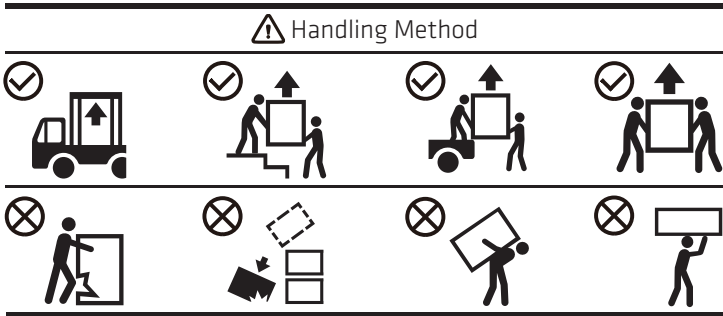

## **Drying Instructions**

### **1) Tips for clothes drying**

- ◇ Clothes must be spun dry before being placed in the dryer. To save energy, set the washing machine's spin speed to above 1000 rpm.
- ◇ Shake out clothes after spinning before placing them in the dryer.
- ◇ For optimal drying, sort clothes by type and select the appropriate drying program. Do not exceed the maximum load for each program.
- ◇ After drying clothes, clean the lint and debris filter screen in time.
- ◇ When drying a small amount of clothes, it is recommended to use a time program.
- ◇ Do not dry starched clothes, because the hardening of the starch layer will reduce the drying effect.
- ◇ Clothes that fade easily should be dried separately.
- ◇ Mixed fabric loads may extend drying time and cause pauses in the displayed remaining time during active drying.

### **2) Preparation before clothes drying**















- ◇ Before drying, please check the clothing tab to confirm whether it is suitable for drying.
- ◇ Empty the pockets and take out coins, pins, keys and other items to avoid clothing damage.
- ◇ Zip up the zipper, button up the buttons and tighten the belt. In order to avoid the sound of zippers and buttons during drying, please turn the clothes over before putting them into the dryer.
- ◇ Check if the water box is emptied and ensure the lint and debris filter is cleaned and properly installed.

#### **NOTE**

- The drying time of clothes will be automatically adjusted according to the following factors:  
type of clothes, load of clothes, water content after spinning, and ambient temperature, etc..
- Please be sure to check the clothing tag to ensure that the clothes can be dried to avoid damage to the clothes.
- Drying clothes with different textures and thicknesses at the same time will have different drying effects.

### 3) Sorting the Clothes

- ◇ Clothes have their own fabric care labels, so drying according to the fabric care label is recommended. Sort the clothes into size and type of fabric and then prepare the clothes according to the symbols on the fabric care labels.

Symbol	Description
	Dry
	Tumble Dry
	Permanent Press/Crease Resistant
	Gentle/Delicate
	Do not Tumble Dry
	Do not Dry
	High Heating
	Medium Heating
	Low Heating
	No Heating/Air
	Line Dry/Hang to dry
	Drip Dry
	Dry Flat
	In the Shade

# Method of Use

## 1) Control panel and functions

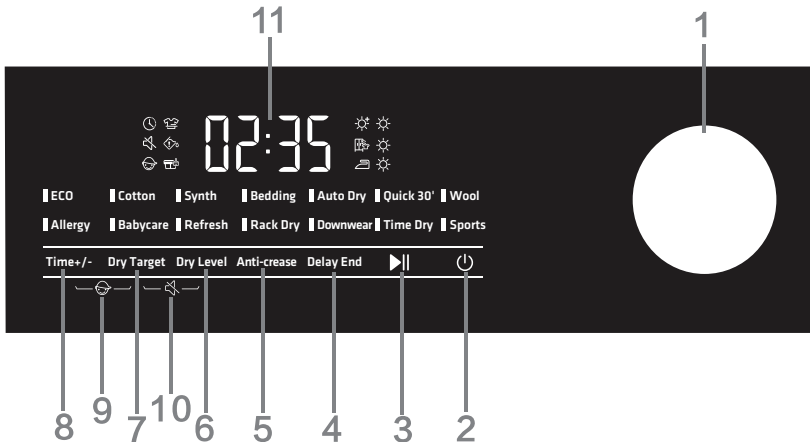

### (1) Knob

- It is used for program selection.

### (2) Power

- Press to turn on/off the dryer.

### (3) Start/Pause

- Press the "Start/Pause" key to pause or start the program.

### (4) Delay End

This function can delay the end time of the program.

- Set a delay after selecting programs and functions. Press "Delay End" button to add or reduce the delay end time. The time changes by 1 hour for each press, and the maximum optional time is 24 hours.
- The delay end time is the end time of the program, including the running time of the whole program, so the delay end time must be longer than the running time of the program.
- During the delay end process, the "" icon is lit up. After the delay end process ends, the delay end icon goes out.
- Before the program starts, the selected delay end can be canceled by selecting other programs or function keys.
- If you need to cancel after starting, shut down and restart the dryer.

## (5) Anti-crease

- If the clothes cannot be taken out in time after drying, select the anti-crease function. At this time, the drum rotates intermittently to reduce clothes from creasing.
- Touch any key or open the door to exit the anti-crease mode. If there is no operation, the longest execution will end automatically after 12 hours by default.
- When the icon " is lit up, it indicates that the anti-crease function is enabled.
- This function can be selected until the end of the drying process.

## (6) Dry Level

- The dry level is divided into 3 levels, and the display shows 1-3 suns, which can be used to dry clothes according to the number and material of the clothes.

## (7) Dry Target

- For selection of drying effect. The default option is , and press the dry level key to select.

 Extra, means the clothes can be stored after drying.

 Cupboard, means the clothes can be worn immediately after drying.

 Iron, means the clothes has a small amount of water and can be ironed.

## (8) Time+/-

- Before the program starts, this function can add or reduce drying time of the program. Press continuously to cycle through available settings. Note that different programs have unique settings.

## (9) Child Lock

- In order to avoid children's misoperation and protect children's safety, this dryer is equipped with a child lock.
- After the program is started, press and hold "Time+/- +Dry Target" simultaneously, the child lock will be enabled and the child lock icon will be lit up. The child lock can be released by the same operation.
- Once the child lock is activated, all other function keys are locked. The child lock remains active even after the program ends or if restarted after a power-off.
- When the child lock is enabled: Press "Start Pause" to dismiss lint and debris cleaning prompts. During anti-crease mode, manually release the child lock as this function ends automatically.

## (10) Mute

- It is used to turn on/off the beep, except the alarm tone.
- After standby or startup, press and hold "Dry Target + Dry level" key to turn on/off the mute function.
- The mute function will not be released automatically in case of end of program or power-off.

## **(11) Display**

- Displays remaining time, delayed end time, fault codes and other program information.
- The displayed time may differ from the actual running time. Factors like clothing type, load size, water content after spinning, and ambient temperature can cause automatic adjustments to drying time.
- When the program ends, "End" will be displayed.

### **Icon description**



Lint and debris cleaning icon. The flashing icon indicates that the lint and debris needs to be cleaned.



Water box cleaning icon. The flashing icon indicates that the water box needs to be emptied.

## **(12) Other functions**

### **Drum light**

- This dryer features a drum light. It automatically illuminates for 1 minute during standby, operation (when you rotate the knob, press any key, or open the door), pause, and at the end of a program, allowing you to see inside the drum.

### **Stop when the clothes are dry**

- This dryer stops when clothes are dry. For small loads, the program may end automatically once the clothes are dry, even if not completed, to save energy.

## **2) Program guide**

### **NOTE**

- Users can choose the appropriate program according to their habits. If the clothes are not completely dried, additional drying of timer program can be selected.
- When drying large fabrics such as bed sheets and quilt covers, due to large load, they may be wrapped into clusters, affecting the drying effect. Please take them out and shake them up before putting them into the dryer to continue drying.
- When drying down clothes, please turn out the inner side of the clothes before drying.

## Sensor dry programs

<b>Programs</b>	<b>Type of clothes</b>	<b>Maximum capacity (kg)</b>
ECO	Use this programme for drying of ordinary cotton clothes.	9
Cotton	Use this programme for thicker non-sensitive cotton laundry of approximately the same thickness. After drying, it will be dry.	9
Synth	The programme is used for drying delicate laundry made of synthetics fibres.	4.5
Bedding	Use the programme for larger items. When the programme is complete, it will be dry. Adjusted drum rotation prevents the laundry from tangling.	2.5
Auto Dry	Use this program for thicker non-sensitive cotton laundry of approximately the same thickness. After drying, it will be dry or slightly moist. This program has a reversing function especially for big loads.	4.5
Quick 30'	For quick drying of light and thin clothes.	0.5
Baby care	Use this programme to dry baby clothes. Clothes dried with this programme are usually normally dry.	2
Downwear	Use this programme to dry textiles stuffed or padded with down (pillows, duvets, jackets, large woolen blanket or clothing etc.). Dry large items separately and use the Extra Dry function or the Time Programme if necessary.	2
Sports	Use this programme for clothing with a membrane, for sportswear made of mixed materials, and breathable fabrics.	2

The Eco programme is equivalent to standard cotton programme in regulation (EU) No 932/2012.

Manual and special dry programs.

<b>Programs</b>	<b>Type of clothes</b>	<b>Maximum capacity (kg)</b>
Wool	This short program is intended for softening or fluffing of clothes made of wool and silk, which have to be dried thoroughly according to manufacturer's instructions.	1
Allergy	For removing allergens such as mites.	2
Refresh	In this programme, the heater is switched off. The programme is suitable for refreshing your laundry.	/
Rack Dry	When using this program, you can place the load to be dried (e.g., small stuffed animals, sneakers, etc.) on the drying rack for drying.	/
Time Dry	Use this programme for non-sensitive laundry that is still slightly moist and has to be thoroughly dried. In the time programme, remaining moisture is not detected automatically. If the laundry is still damp after the programme is complete, repeat the programme; if it is too dry and therefore creased and rough to touch, the drying time you selected was too long.	/

If your laundry is not dried to the desired dryness level, use extra functions or use a more suitable programme.



## Maintenance

Regular maintenance can prolong the service life of the dryer. Be sure to cut off the power supply before maintenance.

### 1) Exterior of the dryer

- ◇ Clean with a soft wet cloth and wipe the body surface with a non-corrosive household cleaner.
- ◇ Then, dry it with a soft dry cloth.

### 2) Door seal

- ◇ Check the door seal regularly and clean it with a wet cloth if necessary.
- ◇ After use, open the door slightly for ventilation and drying.

### 3) Clean the lint and debris filter screen

- ◇ Excessive fluff accumulated on the filter screen will affect the drying effect. Please clean the filter screen after each use.
- ◇ After cleaning, be sure to reinstall the filter screen in place before use.

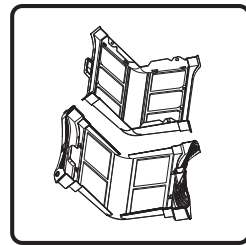
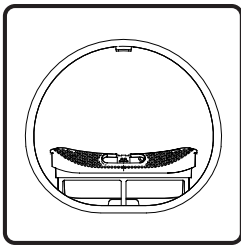

1. Open the door and take out the filter screen from the front support.
2. Open the filter screen and clean the fluff of the two-layer filter screen with a wet towel or flowing water.

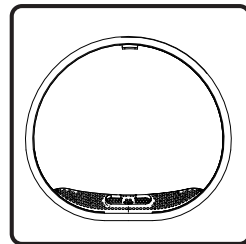
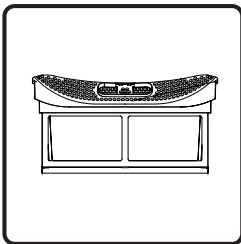

3. After drying the filter screen, reassemble it.
4. Install the filter screen to the front support.

#### Notes:

- There is a temperature sensor at the bottom of the front support. After the lint and debris filter screen is taken out, please be careful not to touch it to avoid scratching.
- When reinstalling the filter screen, install in the correct direction and at the correct position.
- Do not use this dryer when the filter screen is not installed correctly.

#### 4) Cleaning of water box

- ◇ If the drain pipe is not installed, the condensate water after drying is stored in the water box. Please drain off it in time after program ends.
- ◇ During running, if the water box is full,  on the display flashes for prompt, please empty the water box immediately.
- ◇ The condensate water is not potable.

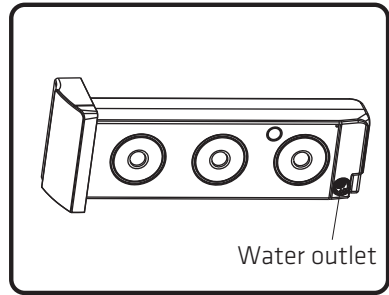
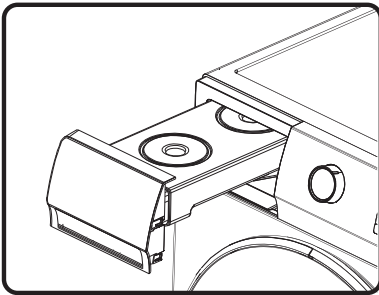

1. Take out the water box horizontally to avoid spillover of condensate water.
2. Dump the condensate water and reinstall the water box in place.

#### 5) Cleaning of heat exchanger

- ◇ Please clean the heat exchanger regularly, otherwise the performance of the dryer will be affected.

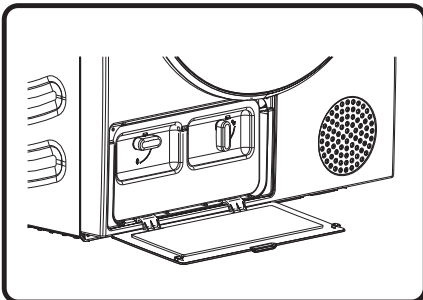

1. Pull the buckle of the heat exchanger door cover at the lower left to open the door cover.

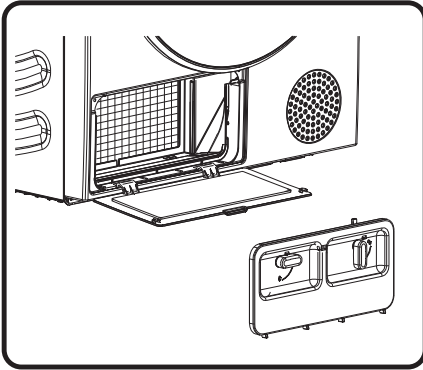

2. Turn the locking knob of the cover to unlock position.  
After using for a period of time, if there is dust on the heat exchanger, please remove the dust with tools. Do not touch the heat exchanger directly with your hands to avoid injury.

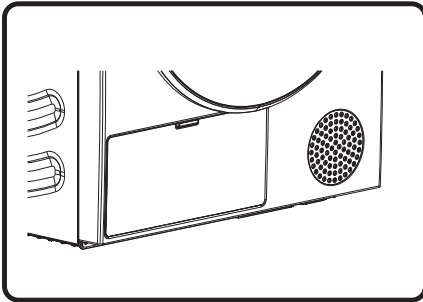

3. Install the inner door cover to the original positions, lock the knob and close the heat exchanger door cover.

## Troubleshooting

When the machine fails to operate normally, it may not be a fault. Please refer to the following methods for troubleshooting. If the fault still exists after self handling according to the recommended method, please unplug the power supply and contact us for after-sales service.

The user is responsible for any consequences resulting from self-maintenance or using non-professional after-sales personnel.

Fault phenomenon	Recommended handling method
<b>The dryer cannot be started.</b>	<ul style="list-style-type: none"><li>◇ Check the power connection.</li><li>◇ Confirm the "Start Pause" key is pressed down.</li><li>◇ Confirm the door is closed properly.</li><li>◇ House fuse is blown, circuit breaker has tripped, or power outage has occurred.</li></ul>
<b>The dryer cannot be started and displays "End".</b>	<ul style="list-style-type: none"><li>◇ Check whether the program setting is correct.</li><li>◇ Confirm there are clothes in the drum.</li><li>◇ Turn off the dryer and restart again.</li></ul>
<b>Excessive drying time.</b>	<ul style="list-style-type: none"><li>◇ Check whether the program setting is correct.</li><li>◇ Confirm whether there are too many clothes wrapping into clusters.</li><li>◇ Check whether the filter screen is cleaned.</li><li>◇ There will be air supply for cooling after drying in some programs.</li></ul>
<b>Poor drying effect.</b>	<ul style="list-style-type: none"><li>◇ Confirm that the clothes have been spun dry.</li><li>◇ Check whether the program setting is correct.</li><li>◇ Confirm that there aren't too many clothes.</li><li>◇ Load is not properly sorted. Whether clothes that are not easy to dry are mixed with clothes that are easy to dry.</li><li>◇ Large load of heavy fabrics.</li><li>◇ Check whether the filter screen is cleaned.</li></ul>
<b>The remaining time of the display stops or jumps.</b>	<ul style="list-style-type: none"><li>◇ The remaining time varies with clothing type, load, water content after spinning and ambient temperature, which is a normal phenomenon.</li></ul>
<b>Clothes are wrinkled.</b>	<ul style="list-style-type: none"><li>◇ Clothes have dried too long. Try a shorter drying time.</li><li>◇ Clothes have been left in the appliance for too long after cycle ends.</li></ul>

Fault phenomenon	Recommended handling method
<b>The dryer is too loud.</b>	<ul style="list-style-type: none"> <li>◇ Look for coins, loose buttons, nails, and other objects and remove them immediately.</li> <li>◇ Check the lint filter. Remove any items stuck inside the lint filter.</li> <li>◇ Make sure the dryer is level and standing firmly on the floor.</li> <li>◇ The dryer may hum due to air moving through the drum and fan. This is normal.</li> </ul>
<b>Clothes are shrinking.</b>	<ul style="list-style-type: none"> <li>◇ Garment care instructions are not being followed. Use a low or no heat setting.</li> </ul>
<b>Lint is left on clothes.</b>	<ul style="list-style-type: none"> <li>◇ Lint filter has not been cleaned properly.</li> <li>◇ Clothes have not been sorted properly.</li> <li>◇ Some fabrics cause more lint and should be dried separately from fabrics that lint attaches easily.</li> <li>◇ Tissue, paper, etc., has been left in pockets.</li> </ul>
<b>The appliance has an odour.</b>	<ul style="list-style-type: none"> <li>◇ The smell is caused by rubber material that is attached to the appliance inside. This kind of smell is a rubber's own smell and disappears automatically after using the appliance several times.</li> <li>◇ When washing the clothes, use the detergent in accordance with the manufacturer's recommendations. If you use the detergent excessively, undissolved detergent may accumulate on the clothes and cause an odour.</li> <li>◇ You can smell odours from the clothes if the clothes were left in the appliance after drying or in the washing machine after washing. Unload the clothes promptly at the end of the drying or washing cycle.</li> <li>◇ If you can smell the same odour in the washing machine, clean the tub of the washing machine referring to the washing machine user manual.</li> <li>◇ Always keep both lint filters clean. If any residues were left in the lint filter after drying, it may cause odours. And also dry the lint filter completely after cleaning.</li> </ul>
<b>The dryer display shows running time different from actual program duration.</b>	<ul style="list-style-type: none"> <li>◇ For programs that stop automatically when clothes are dry, the drying duration displayed is calculated according to standard environment, initial laundry moisture, load mass and type. The drying time is automatically adjusted for any change in conditions. The difference between the actual time and the display time is normal, which ensures the best drying effect.</li> </ul>

## Information codes

Code	Interpretation	Recommended handling method
<b>F50/F51</b>	Abnormal sensor	◇ Please contact after-sales service.
<b>F22</b>	Abnormal display the motor control board and the power board	◇ Press the POWER for 3 seconds, and press the "start/pause" button again. ◇ If the abnormality is not removed, please contact after-sales service.
<b>F21</b>	Abnormal display panel and the power board	◇ Press the POWER for 3 seconds, and press the "start/pause" button again. ◇ If the abnormality is not removed, please contact after-sales service.

## Disposal

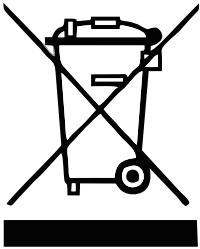

Packaging is made of environmentally friendly materials that can be recycled, disposed of, or destroyed without any hazard to the environment. To this end, packaging materials are labelled appropriately.

The symbol on the product or its packaging indicates that the product should not be treated as normal household waste. Take the product to an authorized collection centre for waste electric and electronic equipment processing.

When disposing of the dryer at the end of its useful life, remove all power cords, and destroy the door latch and switch to prevent the door from locking or latching (child safety).

Correct disposal of the product will help prevent any negative effects on the environment and health of people, which could occur in case of incorrect product removal. For detailed information on removal and processing of the product, please contact the relevant municipal body in charge of waste management, your waste disposal service, or the store where you bought the product.

## Typical consumption table

### Programme Instructions

The table indicates the power consumption and time values for drying of a test batch of laundry with various loads and after washing machine spinning.

The following requirements apply to the consumption values specified below.

Inlet air temperature	room temperature
Inlet air humidity	50-60%
Drying temperature	Normal

Program	Rated Capacity (kg)	Spinning (rpm)	Pogram Consumption (kWh/cycle)	Pogram duration (h:m)	Final Moisture Content (%)
Eco	9	/	1.72	3:28	1.5
Synth extra	4.5	1000	0.60	1:30	0.5
Synth iron	4.5	1000	0.39	1:00	10
Cotton extra	9	1000	1.86	4:05	0.5
	4.5	1000	1.09	2:58	0.5
Cotton iron	9	1000	1.34	2:59	10
	4.5	1000	0.77	1:50	10
Wool	1	/	0.16	0:30	1.0

1. The values given for programs other than the Eco program are indicative only.
2. Results of Wool program is based on wool load with 5% initial moisture content.
3. The Eco program is suitable to dry wet cotton laundry, and that this program is used to assess the compliance with the EU ecodesign legislation.
4. The Eco program is the most efficient program in terms of energy consumption for drying wet cotton laundry.
5. Loading the household tumble dryer up to the maximum capacity indicated by the manufacturer for the respective programs will contribute to energy savings.
6. At full load of Eco pogram, acoustic airborne noise emission of the drying cycle: 64dB.
7. The product information and QR code are reflected in the energy consumption label, the product registration information can be obtained by scanning the QR code.
8. The power consumption of the off-mode is 0.5W. Time on switching automatically to off-mode: 10min.

 Due to deviations in terms of type and amount of laundry, spinning, power supply oscillation, and environment temperature and humidity, the values measured at the user may differ from the one stated in the table.

We reserve the right to any changes and errors in the instructions for use.

## Machine parameters

Parameter	
Rated Voltage	AC 220-240V
Frequency	50Hz
Rated capacity	9kg
Rated power	550W
Net weight	53kg
Refrigerant type	R290
Refrigerant Charge	125g

## Dimensions(mm)

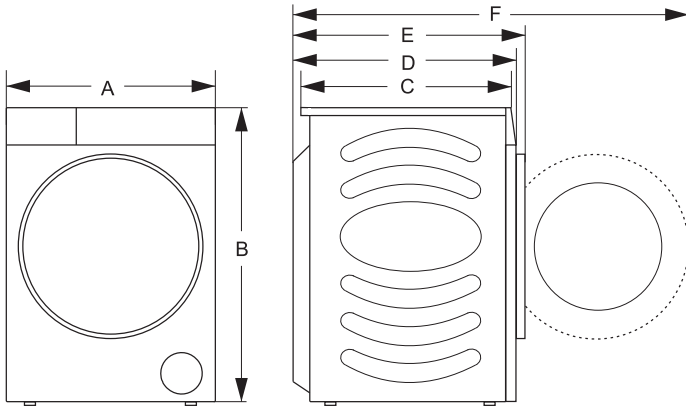

Index	Dimension (mm)
A	595mm
B	845 mm
C	590mm
D	640 mm
E	685mm
F	1170mm



Power International AS,  
PO Box 523, N-1471 Lørenskog, Norway

Power Norge:  
<https://www.power.no/kundeservice/>  
T: 21 00 40 00

Power Danmark:  
<https://www.power.dk/kundeservice/>  
T: 70 33 80 80

Punkt 1 Danmark:  
<https://www.punkt1.dk/kundeservice/>  
T: 70 70 17 07

Power Finland:  
<https://www.power.fi/tuki/asiakaspalvelu/>  
T: 0305 0305

Power Sverige:  
<https://www.power.se/kundservice/>  
T: 08 517 66 000

## Sikkerhetsinformasjon

- ◇ Les bruksanvisningen nøye før du bruker tørketrommelen.
- ◇ Ikke bruk tørketrommelen uten å ha lest og forstått disse instruksjonene.
- ◇ Disse instruksjonene er for forskjellige typer eller modeller tørketromler. Derfor kan de inneholde beskrivelser av innstillinger eller utstyr som ikke er tilgjengelig på tørketrommelen din.
- ◇ Unnlatelse av å følge instruksjonene eller upassende bruk av tørketrommelen kan føre til skade på tøyet eller apparatet, eller skade på brukeren. Oppbevar bruksanvisningen tilgjengelig og i nærheten av tørketrommelen.
- ◇ Tørketrommelen er kun laget for husholdningsbruk. Dersom tørketrommelen brukes til profesjonell virksomhet, profittformål eller formål utover normal bruk i en husholdning, eller dersom tørketrommelen brukes av en person som ikke er en forbruker, skal garantiperioden tilsvare den korteste garantiperioden som kreves av relevante lovgivning.
- ◇ Tørketrommelen er laget i samsvar med alle relevante sikkerhetsstandarder.



### **ADVARSEL:**

For å redusere risikoen for eksplosjon, brann, død, elektrisk støt, personskade eller skålding ved bruk av dette produktet, følges grunnleggende forholdsregler som inkluderer følgende.

### **Installasjon**

- Følg instruksjonene for korrekt installasjon av tørketrommelen og tilkobling til strømmettet.
- For apparater med ventilasjonsåpninger i sokkelen, må ikke åpningene blokkeres av et teppe.

- Apparatet må ikke installeres bak en låsbar dør, en skyvedør eller dør med hengsel på motsatt side av tørketrommelen, på en slik måte som fører til at full åpning av tørketrommeldøren begrenses.
- Alle reparasjoner eller vedlikeholdsoppgaver på tørketrommelen må kun utføres av opplærte eksperter. Reparasjon av uprofesjonelle kan resultere i en ulykke eller større funksjonsfeil.
- For å unngå fare må en skadet strømlledning kun skiftes ut av produsenten, en servicetekniker eller en autorisert person.
- Etter installasjon må tørketrommelen stå stille i to timer før den kobles til strømmettet.
- Det kreves minst to personer for å installere tørketrommelen på toppen av en vaskemaskin.
- Installer tørketrommelen i et rom med tilstrekkelig ventilasjon og temperatur mellom 10 °C og 25 °C.
- Bruk alltid kanalene eller slangene som følger med tørketrommelen.
- Plasser tørketrommelen på et jevnt og stabilt solid (betong) underlag.
- Blokker aldri luftutløpet (fordampningsåpningen).
- Ikke plasser tørketrommelen på et teppe med lange fiber, siden dette kan hindre luftsirkulasjonen.
- Luft i tørkemiljøet bør ikke inneholde støvpartikler.
- Apparatet må ikke komme i kontakt med en vegg eller tilstøtende møbler.
- Apparatet må ikke lagres eller brukes utendørs.
- Det må sørges for passende ventilasjon, for å unngå tilbakestrømming av gass inn i rom fra apparater som brenner annet brensel, inkludert åpen ild.

## Elektrisk sikkerhet

- Dersom strømledningen er skadet, må den erstattes av produsenten, serviceleverandøren eller tilsvarende kvalifiserte personer for å unngå fare.
- Tørketrommelen kan ikke kobles til strømmettet med en skjøteledning.
- Ikke koble tørketrommelen til en stikkontakt beregnet for en elektrisk barbermaskin eller hårføner.
- Tørketrommelen er beskyttet med et automatisk utkoblingssystem ved overoppheting. Dette systemet slår av tørketrommelen hvis temperaturen er for høy.
- Hvis nettfilteret er tilstoppet, kan det automatiske utkoblingssystemet for overoppheting aktiveres. Rengjør filteret, vent til tørketrommelen er avkjølt og prøv å kjøre den igjen. Hvis tørketrommelen fremdeles ikke starter, kontakter du en servicetekniker.
- Ikke bruk flere stikkontakter, en skjøteledning eller dobbel adapter med dette apparatet.
- Dette apparatet må jordes via strømledningen. Ved funksjonsfeil eller havari reduserer jording risikoen for elektrisk støt, ved å sørge for en bane med minst motstand for den elektriske strømmen.
- Feil tilkobling av jordingsleder for utstyr kan føre til fare for elektrisk støt. Kontroller med kvalifisert elektriker eller servicepersonell hvis du er i tvil om apparatet er riktig jordet.
- Dette apparatet er utstyrt med en strømledning som har en jordingsstift for utstyr og en jordet strømplugg. Støpselet må kobles til en passende stikkontakt som er installert og jordet i samsvar med alle lokale forskrifter og forskrifter.
- Koble aldri fra apparatet ved å trekke i strømledningen. Ta alltid godt tak i støpselet og trekk det rett ut av stikkontakten.

- Ikke spray vann på innsiden eller utsiden av apparatet for å rengjøre det.

 **ADVARSEL:**

- Apparatet må ikke forsynes via en ekstern koblingsenhet slik som en timer, eller kobles til en krets som regelmessig slås av og på av verktøyet.
- Det er fare for elektrisk støt siden tørketrommelen drives med strøm.
- Kontroller tørketrommelen for synlige skader.
- Ikke betjen tørketrommelen hvis den er skadet.
- Før du kobler tørketrommelen til strømforsyningen, må du sørge for at den elektriske spenningen som er spesifisert på typeskiltet samsvarer med spenningen til stikkkontakten.
- Sørg for at nettleidingen ikke er bøyd eller klemt, og at den ikke kommer i kontakt med varmekilder eller skarpe kanter.

**Barns sikkerhet**

- Dette apparatet er ikke ment for bruk av personer (inkludert barn) med reduserte fysiske, sensoriske eller mentale evner, eller mangel på erfaring og kunnskap, med mindre de har fått tilsyn eller instruksjoner om bruk av apparatet av en person som er ansvarlig for deres sikkerhet.
- Barn må holdes under oppsyn for å forhindre at de leker med utstyret.
- Dette apparatet kan brukes av barn fra 8 år og over og personer med redusert fysisk, sensorisk og mentale evner eller som mangler erfaring og kunnskap, så lenge de har blitt gitt overvåking og instruksjon om bruken av apparatet på en trygg måte og forstår farene det kan innebære. Barn skal ikke leke med apparatet. Rengjøring

og brukervedlikehold skal ikke utføres av barn, med mindre de er under oppsyn.

- Barn under 3 år må holdes unna med mindre de er under kontinuerlig tilsyn.
- Unngå at barn og kjæledyr kommer inn i tørketrommelen.
- Før du lukker døren på tørketrommelen og kjører programmet, må du sørge for at det ikke er noe annet enn tøy i trommelen (f.eks. hvis et barn klatret inn i tørketrommelen og lukket døren fra innsiden).
- Ikke la apparatdøren stå åpen. Barn kan henge på døren eller krype inn i apparatet og forårsake skade eller personskade.

### **Bruk**

- Tørketrommelen skal ikke brukes hvis det er brukt industrielle kjemikalier til rengjøring.
- Lofilteret må rengjøres ofte.
- Ikke tørk uvaskede ting i tørketrommelen.
- Gjenstander som har blitt tilsmusset med stoffer som matolje, aceton, alkohol, bensin, parafin, flekkfjerner, terpentiner, voks og voksfjerner bør vaskes i varmt vann med ekstra mengde vaskemiddel før de tørkes i tørketrommelen.
- Gjenstander som skumgummi (lateksskum), dusjhetter, vanntette tekstiler, artikler med gummibakside og klær eller puter utstyrt med skumgummiputer skal ikke tørkes i tørketrommelen.
- Tøymyknere og lignende produkter bør brukes som spesifisert i produktinstruksjonene.
- Fjern alle gjenstander fra lommer, slik som lightere og fyrstikker.
- Oljepåvirkede gjenstander kan antennes spontant, spesielt dersom de utsettes for varmekilder som i en tørketrommel. Gjenstandene blir varme, og forårsaker en

oksidasjonsreaksjon i oljen. Oksidasjon skaper varme. Hvis varmen ikke kan slippe ut, kan gjenstandene bli så varme at de antennes. Opphopning, stabling eller lagring av oljepåvirkede gjenstander kan hindre varmen fra å slippe ut og dermed skape brannfare.

- Hvis det er uunngåelig at stoffer som inneholder vegetabilsk olje eller matolje eller har blitt forurenset av hårpleieprodukter legges i en tørketrommel, bør de først vaskes i varmt vann med ekstra vaskemiddel. Dette vil redusere faren, men ikke eliminere den.
- Ved defekthet, brukes kun godkjente reservedeler fra autoriserte produsenter.
- Hvis kondensrøret er blokkert eller tilstoppet, stoppes driften av tørketrommelen.
- Før du flytter tørketrommelen eller før den lagres i et rom uten oppvarming om vinteren, må kondensbeholderen tømmes.
- Rengjør tørketrommelfiltrene etter hver tørkesyklus. Hvis du har fjernet filtrene, settes de tilbake før neste tørkesyklus.
- Ikke bruk løsemidler eller rengjøringsmidler som kan skade tørketrommelen (følg anbefalingene og advarslene fra produsentene av rengjøringsmidlene).
- Tilsett aldri kjemikalier eller dufter i kondensattanken.
- Etter tørkeprosessen, trekkes strømedningen ut av stikkontakten.
- Tørketrommelen bruker et varmepumpesystem for å varme opp luften.
- Systemet består av en kompressor og en varmeveksler. Når tørketrommelen startes, kan kompressordriften (lyden av flytende væske) eller kjølemiddelflyten være høyere så lenge kompressoren kjører. Dette er ikke et tegn på funksjonsfeil, og påvirker ikke levetiden

til tørketrommelen. Med tiden og med bruk av tørketrommelen vil denne støyen bli roligere.

- Ikke drikk eller tilbered mat med kondensert/destillert vann. Det kan forårsake helseproblemer for mennesker og kjæledyr.
- Forsøk aldri å betjene apparatet hvis det er skadet, har funksjonsfeil, er delvis demontert eller har manglende eller ødelagte deler, inkludert skadet ledning eller støpsel.
- Ikke forsøk å skille paneler eller demontere apparatet. Ikke bruk skarpe gjenstander på kontrollpanelet for å betjene apparatet.
- Grip aldri inn i apparatet når det er i drift. Vent til trommelen har stoppet fullstendig.
- Ved oversvømmelse, trekker du og støpselet og kontakter ettersalgsservicesenteret.
- Ikke trykk ned på døren når apparatdøren er åpen.
- Ikke berør støpselet eller apparatkontrollene med våte hender.
- Ikke bøy strømkabelen for mye eller plasser en tung gjenstand på den.
- Lo må ikke samles rundt tørketrommelen.
- Hold området under og rundt apparatet fritt for brennbare materialer som fiber, papir, filler, kjemikalier osv.
- Siden tørketrommelen er tung, kan du skade deg selv ved å forsøke å løfte den. Ikke løft tørketrommelen alene.
- Du kan kutte hendene på de skarpe kantene på tørketrommelen. Ikke hold tørketrommelen i de skarpe kantene.
- Utstikkende deler på tørketrommelen kan brytes av når de løftes eller skyves.
- Ikke flytt tørketrommelen ved å holde i deler som stikker ut.
- Kontroller tørketrommelen for skader forårsaket under transport. Bruk aldri en tørketrommel hvis den er skadet.



- Eventuelt gjenværende vann i tørketrommelen kan fryse og skade tørketrommelen.
- Ikke installer tørketrommelen i rom som er utsatt for frost.

Apparatet inneholder kjølemiddelet R290. Selv om det er miljøvennlig, er det brennbart. Unnlattelse av å avhende det på riktig måte kan føre til brann eller forgiftning.

Avhende apparatet på riktig måte og ikke skade rørene i kjølemiddelkretsen.

 **ADVARSEL:**

Stopp aldri en tørketrommel før slutten av tørkesyklusen, med mindre alle gjenstander fjernes raskt og spres utover slik at varmen forsvinner.

 **ADVARSEL:**

Hold ventilasjonsåpningene fri for hindringer i apparatets kabinet eller i den innebygde strukturen.

 **ADVARSEL:**

Ikke skad kjølevæskekretsen.

**Maksimal kapasitet**

Maksimal kapasitet for tørt tekstilmateriale som skal brukes i apparatet er: 9 kg

**Fare for varm overflate**

- Ved høyere tørketemperaturer blir dørglasset varmt. Vær forsiktig så du unngår brannskader. Sørg for at barn ikke leker i nærheten av dørglasset.
- Baksiden av tørketrommelen kan bli veldig varm under drift. Vent til tørketrommelen er helt avkjølt før du berører baksiden.
- Hvis du åpner tørketrommeldøren under tørkeprosessen, kan klærne være svært varme og det er fare for å brenne seg.

## **Service**

- Ved feil tilkobling, bruk eller service utført av en uautorisert person, må brukeren dekke kostnadene for eventuelle skader, siden slike skader ikke dekkes av garantien.
- Garantien dekker ikke forbruksartikler, mindre fargeavvik, økt støy som følge av apparatets alder og som ikke påvirker funksjonaliteten til tørketrommelen, og estetiske defekter på komponenter som ikke påvirker tørketrommelens funksjonalitet og sikkerhet.

# Produkt og tilbehør

## Delenavn

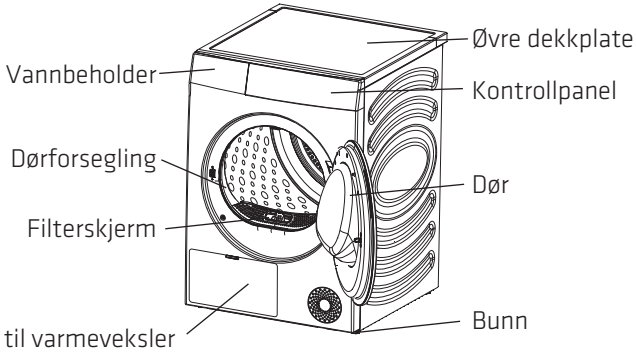

Det ulike tilbehøret til denne enheten inkluderer ett eller flere av følgende:

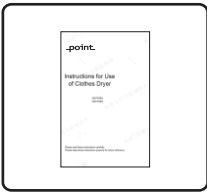

Instruksjoner x 1

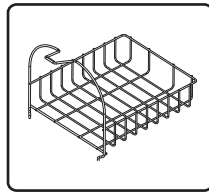

Tørkestativ x 1

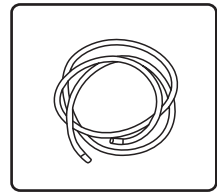

Avløpsrør x 1



Ulike modeller kan ha forskjellige konfigurasjoner. Det ulike tilbehøret er underlagt den faktiske konfigurasjonen av modellen.





Bruk kun autoriserte komponenter for din sikkerhet og forlengede levetid. Produsenten er ikke ansvarlig for produktfeil eller ulykker forårsaket av bruk av uautoriserte komponenter eller deler.

## Utpakking/pakking

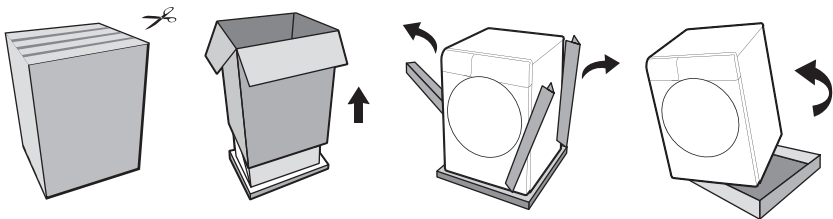

Fjern først all emballasje og skum, spesielt skumbunnen. Når du pakker ut enheten, må du unngå å bruke skarpe gjenstander som kan skade den. Hold emballasjemateriale (som plastposer og andre plastkomponenter) utilgjengelig for barn.



-  Prosessen med å pakke inn maskinen er akkurat det motsatte av utpakking ovenfor.
-  Kontroller enheten for skader. Ved skader må du ikke bruke den. Kontakt en kundeservicerepresentant umiddelbart.

## **Installasjonsmetode**

Tørketrommelen må installeres riktig av kvalifiserte fagfolk for å garantere brukssikkerheten. Brukeren er ansvarlig for tjenesten forårsaket av dårlig og feil installasjon.

### **1) Forholdsregler før installasjon**

#### **Installasjonsmiljø**

- ◇ Det anbefales å installere i et innebygd område, reserver minimum installasjonsklaring for tørketrommelen:  
25 mm øverst, 20 mm på venstre og høyre side og 50 mm bak.

#### **Installasjonskrav**

- ◇ Installer tørketrommelen på et tørt og godt ventilert sted med flatt og solid underlag. Ikke plasser den på teppe, papp eller i direkte sollys.
- ◇ Arbeidsmiljøtemperaturen til tørketrommelen er 5–35 °C. Ikke plasser den under 0 °C eller ved høy temperatur. Apparatet fungerer best ved en romtemperatur på 23 °C.
- ◇ Under håndtering skal tørketrommelens helningsvinkel ikke overstige 45°; etter håndtering må den stå i mer enn 2 timer.
- ◇ Tørketrommelen skal ikke plasseres ved siden av en ovn, komfyr eller annet høytemperaturutstyr, og heller ikke ved siden av kjøleutstyr. Baksiden av tørketrommelen må være godt ventilert.
- ◇ Det anbefales at tørketrommel og vaskemaskin plasseres tett inntil hverandre for å lette tøytørking etter vaskens dehydrering.
- ◇ Installer apparatet på et flatt, hardt gulv. Tillatt helling under apparatet er 1 grad.

### **2) Justerbar fot**

- ◇ Etter å ha plassert maskinen, trykker du ned på de diagonale hjørnene for å se etter vingling. Hvis det er noen bevegelse, justerer du de fire justerbare føttene nederst på maskinen.
- ◇ Hvis tørketrommelen rister, dreier du de fire justerbare føttene nederst for å justere dem til passende høyde og sikre at tørketrommelen er i stabil tilstand.
- ◇ Forsøk aldri å rette opp ujevnheter i gulvet med trebiter, papp eller lignende materialer under apparatet.

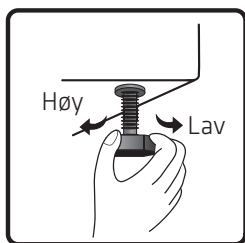
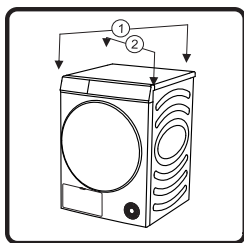

### 3) Installasjon av avløpsrøret

Normalt lagres kondensatvannet etter tørking i vannbeholderen, og vannbeholderen må tømmes etter hvert program. Hvis installasjonsposisjonen til tørketrommelen er nær et avløp eller dersom tørketrommelen er stablet på vaskemaskinen, kan det vedlagte avløpsrøret installeres for å lede vannet direkte til avløpet.

- ◇ Fjern tilkoblingsrøret på baksiden av vannbeholderen, og installer avløpsrøret i denne posisjonen (som vist på figuren). Bekreft at installasjonskontakten er godt tilkoblet.

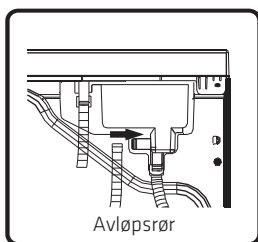
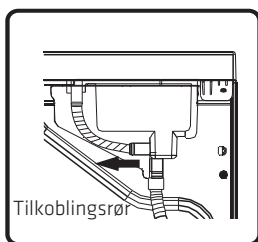

- ◇ Før den andre enden av avløpsrøret inn i gulvavløpet uten å vri eller flate det ut. Hvis røret er for langt, kutter du av den overflødige delen.
- ◇ Avløpsrøret må ikke være høyere enn tørketrommelen, ellers kan vannet ikke dreneres.
- ◇ Ikke plasser avløpet i oppsamlet vann, det kan forårsake tilbakesug.
- ◇ Etter at avløpsrøret er montert på plass, kan kondensatvannet slippes ut direkte uten å tømme vannboksen etter hver bruk.

### 4) Tørkestativ

- ◇ Når du tørker sko og plysjleker osv., velger du tørkestativ, tørkestativet kan brukes.
- ◇ Når du tørker klær, tar du ut tørkestativet.
- ◇ Installasjon av tørkestativ: Vipp tørkestativet til en viss vinkel med den nedre enden klemt fast i de to hullene på filterskjermen og den øvre enden heftet i sporet på frontstøtten.

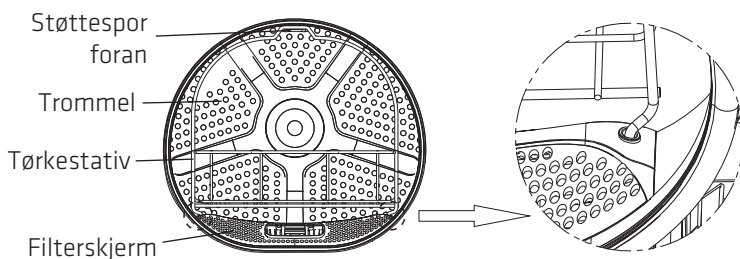

## 5) Tilkobling av strømforsyning

- ◇ Sørg for at strømforsyningen samsvarer med strømkravene til tørketrommelen.
- ◇ Tørketrommelen må jordes.
- ◇ Ikke bruk en grenuttak eller flerbrukskontakt for sekundær tilkobling.

### MERK

- Trekk alltid ut støpselet etter bruk.

## 6) Stablet installasjon

- ◇ Tørketrommelen kan stables med en vaskemaskin med 486 mm sideplate.
- ◇ Ved stabling må den festes med tilbehør for stabling. Kontakt kvalifisert servicepersonell for installasjon.
- ◇ Uten stabletilbehør må tørketrommelen og vaskemaskinen ikke stables for å unngå sikkerhetsulykker.
- ◇ Av sikkerhetsmessige årsaker, må to eller flere personer samarbeide for å installere. Vekten på apparatet og høyden på installasjonen gjør installasjonsprosedyren for risikabel for én person.
- ◇ Overflaten som apparatet plasseres på må være ren og jevn.
- ◇ Stabelen må plasseres mot veggen med en avstand på 50–200 mm.

### Stablebrakett (valgfritt tilbehør)

- ◇ Tørketrommelen og vaskemaskinen kan også festes med en stablebrakett. For installasjonsmetoden, se installasjonsinstruksjonene festet til tilbehøret.
- ◇ Kjøp stablebraketten separat.

## Transport etter installasjon

Hvis du trenger å transportere den installerte enheten, kobler du først fra strømforsyningen, fjerner avløpsrøret og sørger for at døren er forsvarlig lukket. Etter hver tørkesyklus kan det være en liten mengde gjenværende kondens i enheten. For å tømme opp akkumulert vann, starter du enheten og kjører et vilkårlig program i omtrent et halvt minutt. Dette bidrar til å fjerne vannet for å forhindre skade under transport. Hvis du ikke kan transportere enheten oppreist, vipper du den til venstre. Pakk alt emballasjemateriale (som plastposer og andre plastkomponenter) forsvarlig.



Enheten er tung og bør håndteres av minst to personer. Unngå å ta tak i utstikkende deler, som dører eller toppdeksler under håndtering, for å forhindre at de løsner eller blir skadet.

- ⚠ Etter transport, lar du enheten stå stille i minst to timer før du kobler den til strømforsyningen. Denne enheten bør installeres og kobles til av kvalifiserte teknikere.
- ⚠ Les brukerhåndboken nøye før du kobler til enheten igjen.
- 💡 Skader forårsaket av feil tilkoblinger eller feil bruk dekkes ikke av garantien. Hvis enheten ikke transporteres i henhold til instruksjonene, bør den også stå i minst 24 timer før den kobles til strømforsyningen. Unnlatelse av å gjøre dette kan føre til funksjonsfeil i varmepumpen. Slike funksjonsfeil dekkes ikke av garantien. Vær forsiktig så du ikke skader kjølesystemet.

## Transport og håndteringsmetode

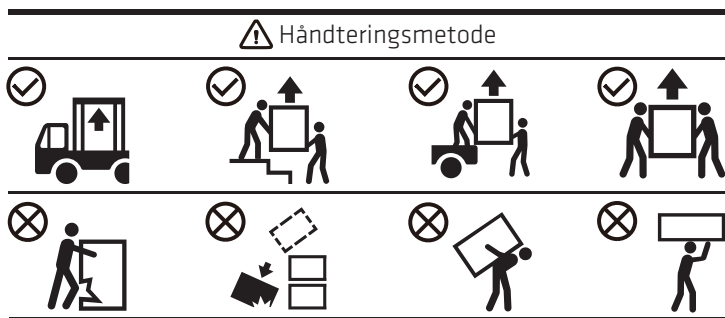

## Tørkeinstruksjoner

### 1) Tips for tørking av klær

- ◇ Klærne må sentrifugeres før de legges i tørketrommelen. For å spare energi, stiller du vaskemaskinens sentrifugehastighet til over 1000 o/min.
- ◇ Rist klærne etter sentrifugering før du legger dem i tørketrommelen.
- ◇ For optimal tørking, sorter klærne etter type og velg riktig tørkeprogram. Ikke overskrid maksimal tøymengde for hvert program.
- ◇ Rengjør lo- og ruskfilterskjermen ved behov etter tørking av klær.
- ◇ Det anbefales å bruke et tidsprogram ved tørking av en liten mengde klær.
- ◇ Ikke tørk stivede klær, siden herdingen av stivelseslaget reduserer tørkeeffekten.
- ◇ Klær som lett falmer bør tørkes separat.
- ◇ Blandede tekstilmengder kan forlenge tørketiden og forårsake pauser i den viste gjenværende tiden under aktiv tørking.

### 2) Forberedelse før tørking av klær

- ◇ Før du tørker må du undersøke klesetiketten for å bekrefte om plagget er egnet for tørking.
- ◇ Tøm lommene og ta ut mynter, nåler, nøkler og andre gjenstander for å unngå skade på klærne.
- ◇ Glidelås opp glidelåsen, knapp opp knappene og stram beltet. For å unngå lyd av glidelåser og knapper under tørking, vrenger du klærne før du legger dem i tørketrommelen.
- ◇ Kontroller om vannboksen er tømt, og sørg for at lo- og ruskfilteret er rengjort og riktig installert.















#### **MERK**

- Tørketiden for klær justeres automatisk i henhold til følgende faktorer: klestype, klesvolum, vanninnhold etter sentrifugering, omgivelsestemperatur osv.
- Sørg for å kontrollere klesetiketten for å sikre at klærne kan tørkes, for å unngå skade på klærne.
- Tørking av klær med forskjellige teksturer og tykkelser samtidig får ulik tørkeeffekt.



### 3) Sortering av klærne

- ◇ Klær har egne stoffpleiemerker, tørking i henhold til klesetiketten anbefales. Sorter klærne i størrelse og type stoff og klargjør deretter klærne i henhold til symbolene på stoffpleieetikettene.

Symbol	Beskrivelse
	Tørk
	Tørketromle
	Permanent trykk-/krøllebestandig
	Skånsom/delikat
	Må ikke tørkes i tørketrommel
	Ikke tørk
	Høy varme
	Middels varme
	Lav varme
	Ingen varming/luft
	Snørtøking / heng opp for å tørke
	Dryptørkes
	Tørk liggende
	I skyggen

# Bruksmetode

## 1) Kontrollpanel og funksjoner

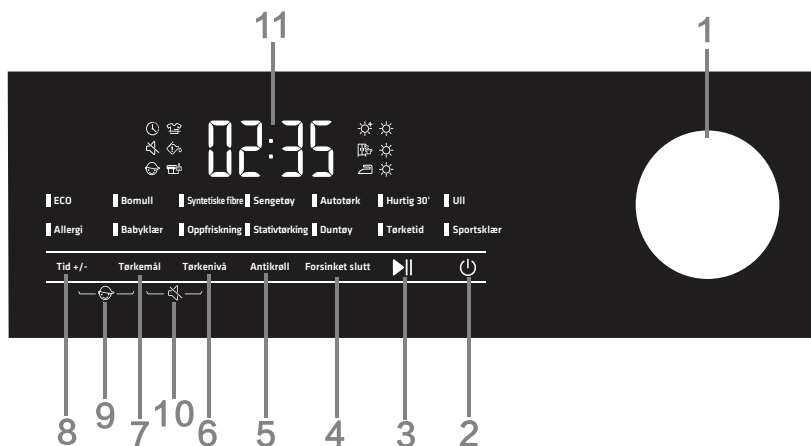

### (1) Knott

- Den brukes til programvalg.

### (2) Slå på (☹)

- Trykk på å slå tørketrommelen på/av.

### (3) Start/pause ▶||

- Trykk på «Start/pause»-knappen for å pause eller starte programmet.

### (4) Forsinket slutt 🕒

Denne funksjonen kan forsinke sluttiden for programmet.

- Angi en forsinkelse etter valg av programmer og funksjoner. Trykk på «Forsinket slutt» for å legge til eller redusere sluttiden. Tiden endres med 1 time for hvert trykk, og maksimal valgbar tid er 24 timer.
- Forsinkelsessluttiden er sluttiden for programmet, inkludert kjøretiden for hele programmet, så forsinkelsessluttiden må være lengre enn kjøretiden til programmet.
- Under forsinkelsesavslutningsprosessen lyser «🕒»-ikonet. Etter at forsinkelsesavslutningsprosessen er avsluttet, slukkes ikonet for forsinkelsesslutt.
- Før programmet starter, kan den forsinkede slutten kanselleres ved å velge andre programmer eller funksjonsknapper.
- Hvis du må avbryte etter start, slår du av og starter tørketrommelen på nytt.

## (5) Antikrøll

- Hvis klærne ikke kan tas ut i tide etter tørking, velges antikrøll-funksjonen. På dette tidspunktet roterer trommelen med jevne mellomrom for å hindre at klærne krøller seg.
- Berør en vilkårlig knapp eller åpne døren for å gå ut av antikrøll-modus. Hvis det ikke er noen operasjon, avsluttes den lengste utførelsen automatisk etter 12 timer som standard.
- Når «»-ikonet lyser, indikerer det at antikrøllfunksjonen er aktivert.
- Denne funksjonen kan velges til slutten av tørkeprosessen.

## (6) Tørkenivå

- Tørkenivået er delt inn i 3 nivåer, og skjermen viser 1–3 soler, som kan brukes til å tørke klær etter klærnes antall og materiale.

## (7) Tørkemål

- For valg av tørkeeffekt. Standardalternativet er [], trykk på tørkenivåknappen for å velge.

[] Ekstra, betyr at klærne kan lagres etter tørking.

[] Skap, betyr at klærne kan brukes umiddelbart etter tørking.

[] Strykejern, betyr at klærne inneholder en liten mengde vann og kan strykes.

## (8) Tid +/-

- Før programmet starter, kan denne funksjonen legge til eller redusere tørketiden for programmet. Trykk kontinuerlig for å bla gjennom tilgjengelige innstillinger. Merk at forskjellige programmer har unike innstillinger.

## (9) Barnesikring

- For å unngå barns feilbetjening og beskytte barnas sikkerhet, er denne tørketrommelen utstyrt med barnesikring.
- Etter at programmet er startet, trykk og hold «Tid+/- +tørkemål» samtidig, barnesikringen aktiveres og barnesikringsikonet lyser. Barnesikringen kan utløses med samme operasjon.
- Når barnesikringen er aktivert, låses alle andre funksjonsknapper. Barnesikringen forblir aktiv selv etter at programmet er avsluttet eller hvis det startes på nytt etter at det er slått av.
- Når barnesikringen er aktivert: Trykk på «Start/pause» for å avvise instruksjoner om rengjøring av lo og rusk. I antikrøllmodus kan du frigjøre barnesikringen manuelt, siden denne funksjonen avsluttes automatisk.

## (10) Demp

- Den brukes til å slå på/av pipetonen, bortsett fra alarmtonen.
- Etter standby eller oppstart, trykker du på og holder inne «Tørkemål + tørkenivå»-knappen for å slå på/av dempingsfunksjonen.
- Dempingsfunksjonen utløses ikke automatisk i ved programslutt eller avslåing.

## (11) Skjerm

- Viser gjenværende tid, utsatt sluttid, feilkoder og annen programinformasjon.
- Den viste tiden kan avvike fra den faktiske kjøretiden. Faktorer som klestype, tøymengde, vanninnhold etter sentrifugering og romtemperatur kan forårsake automatiske justeringer av tørketiden.
- Når programmet avsluttes vises «End».

### Ikonbeskrivelse



Ikon for rensk av lo og rusk. Det blinkende ikonet indikerer at lo og rusk må renses.



Ikon for rengjøring av vannboks. Det blinkende ikonet indikerer at vannboksen må tømmes.

## (12) Andre funksjoner

### Trommellys

- Denne tørketrommelen er utstyrt med trommellys. Den lyser automatisk i 1 minutt under standby, drift (når du roterer på knotten, trykker på en vilkårlig knapp eller åpner døren), pause og på slutten av et program, slik at du kan se inn i trommelen.

### Stopp når klærne er tørre

- Denne tørketrommelen stopper når klærne er tørre. For små vaskemengder kan programmet avsluttes automatisk når klærne er tørre, selv om det ikke er fullført, for å spare energi.

## 2) Programveiledning

### MERK

- Brukere kan velge riktig program i henhold til deres vaner. Hvis klærne ikke er helt tørket, kan det velges tidsprogram med ekstra tørking.
- Ved tørking av store tekstiler som laken og dynetrekk, kan de ved stor belastning pakkes sammen i klaser som påvirker tørkeeffekten. Ta dem ut og rist dem opp før du legger dem i tørketrommelen for å fortsette å tørke.
- Når du tørker ned klær, må du vende ut innsiden av klærne før du tørker.

## Sensortørkeprogrammer

<b>Programmer</b>	<b>Klestyper</b>	<b>Maksimum kapasitet (kg)</b>
ECO	Bruk dette programmet til tørking av vanlige bomullsklær.	9
Bomull	Bruk dette programmet for tykkere ikke-følsomt bomullstøy med omtrent samme tykkelse. Den blir tørr etter tørking.	9
Syntetiske fibre	Programmet brukes til å tørke ømtålig tøy laget av syntetiske fibre.	4,5
Sengetøy	Bruk programmet for større gjenstander. Når programmet er ferdig, vil det være tørt. Justert trommelrotasjon forhindrer at tøyet floker seg sammen.	2,5
Autotørk	Bruk dette programmet for tykkere ikke-følsomt bomullstøy med omtrent samme tykkelse. Etter tørking vil den være tørr eller lett fuktig. Dette programmet har reverseringsfunksjon spesielt for stor belastning.	4,5
Hurtig 30'	For hurtig tørking av lette og tynne klær.	0,5
Babypleie	Bruk dette programmet til å tørke babyklær. Klær tørket med dette programmet er vanligvis tørre.	2
Duntøy	Bruk dette programmet til å tørke tekstiler fylt eller polstret med dun (puter, dyner, jakker, stort ullteppe eller klær osv.). Tørk store tekstiler separat og bruk Ekstra tørk-funksjonen eller tidsprogrammet om nødvendig.	2
Sportsklær	Bruk dette programmet for klær med membran, for treningstøy laget av blandede materialer og pustende stoffer.	2

Eco-programmet tilsvarer standard bomullsprogram i forordning (EU) nr. 932/2012.

## Manuelle og spesielle tørkeprogrammer.

<b>Programmer</b>	<b>Klestyper</b>	<b>Maksimum kapasitet (kg)</b>
Ull	Dette korte programmet er beregnet på mykgjøring eller lufting av klær laget av ull og silke, som må tørkes grundig i henhold til produsentens instruksjoner.	1
Allergi	For å fjerne allergener som midd.	2
Oppfriskning	I dette programmet er varmeapparatet slått av. Programmet egner seg for å friske opp tøyet.	/
Stativtørking	Når du bruker dette programmet, kan du plassere tøyet som skal tørkes (f.eks. små kosedyr, joggesko osv.) på tørkestativet for tørking.	/
Tørketid	Bruk dette programmet for ikke-sensitivt tøy som fremdeles er litt fuktig og må tørkes grundig. I tidsprogrammet registreres ikke gjenværende fuktighet automatisk. Hvis tøyet fortsatt er fuktig etter at programmet er fullført, gjentas programmet. Hvis det er for tørt og derfor krøllet og grovt å ta på, var tørketiden du valgte for lang.	/

Hvis tøyet ditt ikke er tørket til ønsket tørrhetsnivå, bruker du ekstrafunksjonene eller et mer passende program.

## Vedlikehold

Regelmessig vedlikehold kan forlenge levetiden til tørketrommelen. Sørg for å koble fra strømforsyningen før vedlikehold.

### 1) Utsiden av tørketrommelen

- ◇ Rengjør med en myk våt klut og tørk av kroppsoverflaten med et ikke-etsende rengjøringsmiddel.
- ◇ Tørk den deretter med en myk, tørr klut.

### 2) Dørforsegling

- ◇ Kontroller dørpakningen regelmessig og rengjør den med en våt klut hvis nødvendig.
- ◇ Åpne døren litt for ventilasjon og tørking etter bruk.

### 3) Rengjør lo- og ruskfilterskjermer

- ◇ For mye lo akkumulert på filtersilen påvirker tørkeeffekten. Rengjør filtersilen etter hver bruk.
- ◇ Etter rengjøring må du sørge for å sette på plass filtersilen før bruk.

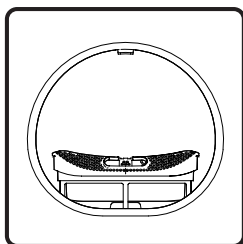

1. Åpne døren og ta ut filterskjermer fra frontstøtten.

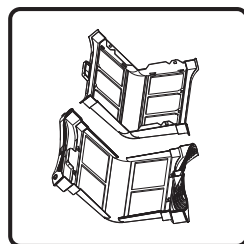

2. Åpne filterskjermer og rengjør loet på to-lags filtersilen med et vått håndkle eller rennende vann.

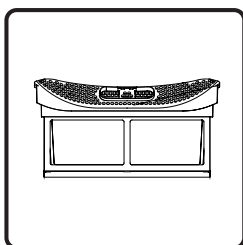

3. Etter tørking av filterskjermer setter du det sammen igjen.

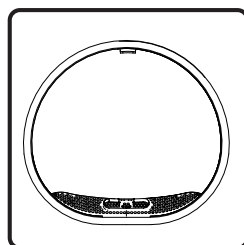

4. Installer filterskjermer på frontstøtten.

#### Merknader:

- Det er en temperatursensor nederst på frontstøtten. Etter at lo- og ruskfilterskjermen er tatt ut, må du være forsiktig så du ikke berører den for å unngå riper.
- Når du installerer filterskjermen igjen, må dette gjøres i riktig retning og i riktig posisjon.
- Ikke bruk denne tørketrommelen når filterskjermen ikke er riktig installert.

#### 4) Rengjøring av vannbeholder

- ◇ Hvis avløpsrøret ikke er installert, lagres kondensvannet etter tørking i vannbeholderen. Tøm det ut etter at programmet er slutt.
- ◇ Hvis vannbeholderen er full under kjøring, blinker  skjermen med varsel. Tøm vannbeholderen umiddelbart.
- ◇ Kondensvannet kan ikke konsumeres.

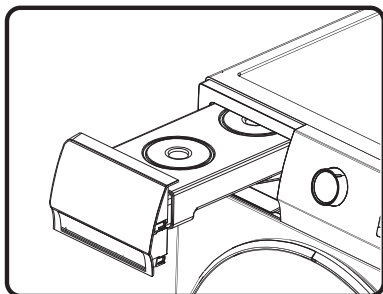

1. Ta ut vannbeholderen horisontalt for å unngå søling av kondensvann.

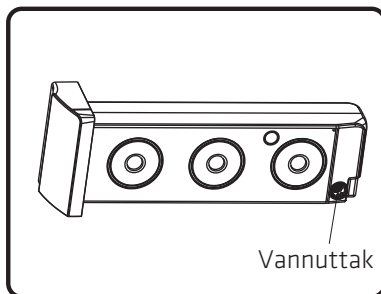

2. Tøm kondensvannet og installer vannbeholderen på plass igjen.

#### 5) Rengjøring av varmeveksler

- ◇ Rengjør varmeveksleren regelmessig, ellers påvirkes ytelsen til tørketrommelen.

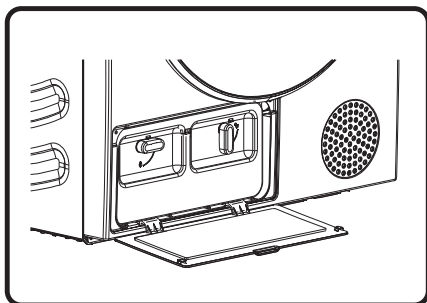

1. Dra i spennen på varmevekslerdørdekslet nederst til venstre for å åpne dørdekslet.



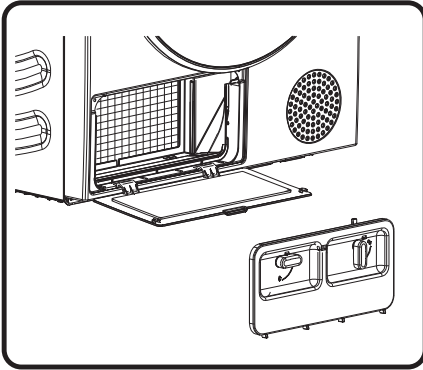

2. Vri låseknappen på dekselet til opplåst posisjon.  
Dersom det er støv på varmeveksleren etter en periode med bruk, fjernes støvet med verktøy. Ikke berør varmeveksleren direkte med hendene for å unngå skader.

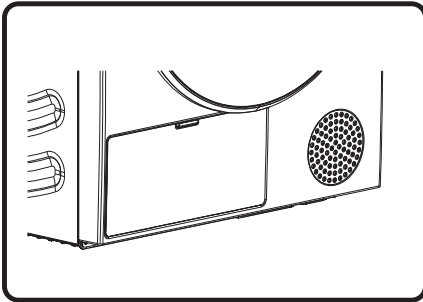

3. Installer det indre dørdekselet til utgangsposisjonene, lås knotten og lukk varmevekslerens dørdeksel.

## Feilsøking

Dersom maskinen ikke fungerer som normalt, er det kanskje ikke en feil. Se følgende metoder for feilsøking. Hvis feilen fortsatt eksisterer etter selvhåndtering i henhold til anbefalt metode, må du koble fra strømforsyningen og kontakte oss for ettersalgsservice.

Brukeren er ansvarlig for eventuelle konsekvenser som følge av egenvedlikehold eller bruk av ikke-profesjonelt kundeservicepersonell.

Feilfenomen	Anbefalt håndteringsmetode
<b>Tørketrommelen kan ikke startes.</b>	<ul style="list-style-type: none"><li>◇ Kontroller strømtilkoblingen.</li><li>◇ Bekreft om «Start/pause»-knappen er trykket ned.</li><li>◇ Bekreft om døren er ordentlig lukket.</li><li>◇ Hussikringen er gått, strømbryteren er løst ut, eller det har oppstått strømbrudd.</li></ul>
<b>Tørketrommelen kan ikke startes og viser «End».</b>	<ul style="list-style-type: none"><li>◇ Kontroller om programinnstillingen er riktig.</li><li>◇ Bekreft at det er klær i trommelen.</li><li>◇ Slå av tørketrommelen og start på nytt.</li></ul>
<b>For lang tørketid.</b>	<ul style="list-style-type: none"><li>◇ Kontroller om programinnstillingen er riktig.</li><li>◇ Bekreft om det er for mange klær som pakkes i klynger.</li><li>◇ Kontroller om filtersilen er rengjort.</li><li>◇ Det er lufttilførsel for kjøling etter tørking i enkelte programmer.</li></ul>
<b>Dårlig tørkeeffekt.</b>	<ul style="list-style-type: none"><li>◇ Bekreft at klærne er sentrifugert tørre.</li><li>◇ Kontroller om programinnstillingen er riktig.</li><li>◇ Bekreft at det ikke er for mange klær.</li><li>◇ Lasten er ikke riktig sortert. Hvorvidt klær som ikke er lette å tørke, blandes med klær som er lette å tørke.</li><li>◇ Stor mengde tunge tekstiler.</li><li>◇ Kontroller om filtersilen er rengjort.</li></ul>
<b>Den gjenværende tiden på skjermen stopper eller hopper.</b>	<ul style="list-style-type: none"><li>◇ Den gjenværende tiden varierer med klestyp, klesmengde, vanninnhold etter sentrifugering og omgivelsestemperatur. Dette er normalt.</li></ul>
<b>Klærne er skrukkete.</b>	<ul style="list-style-type: none"><li>◇ Klærne har tørket for lenge. Prøv en kortere tørketid.</li><li>◇ Klær har stått i apparatet for lenge etter at syklusen er ferdig.</li></ul>

Feilfenomen	Anbefalt håndteringsmetode
<b>Tørketrommelen bråker for mye.</b>	<ul style="list-style-type: none"> <li>◇ Se etter mynter, løse knapper, spiker og andre gjenstander og fjern dem umiddelbart.</li> <li>◇ Kontroller lofilteret. Fjern alle gjenstander som sitter fast inne i lofilteret.</li> <li>◇ Sørg for at tørketrommelen er vannrett og står stødig på gulvet.</li> <li>◇ Tørketrommelen kan summe på grunn av luft som beveger seg gjennom trommelen og viften. Dette er normalt.</li> </ul>
<b>Klærne krymper.</b>	<ul style="list-style-type: none"> <li>◇ Instruksjonene for pleie av plagg blir ikke fulgt. Bruk lav eller ingen varmeinnstilling.</li> </ul>
<b>Det er igjen lo klærne.</b>	<ul style="list-style-type: none"> <li>◇ Lofilteret er ikke rengjort riktig.</li> <li>◇ Klær er ikke sortert riktig.</li> <li>◇ Noen stoffer forårsaker mer lo og bør tørkes separat fra stoffer hvor lo lett fester seg.</li> <li>◇ Lommetørkle, papir osv. har blitt liggende i lommer.</li> </ul>
<b>Apparatet har en lukt.</b>	<ul style="list-style-type: none"> <li>◇ Lukten er forårsaket av gummimateriale som er festet til apparatet på innsiden. Denne typen lukt er gummilukt og forsvinner automatisk når apparatet er brukt flere ganger.</li> <li>◇ Når du vasker klær, brukes vaskemiddelet i henhold til produsentens anbefalinger. Hvis du bruker for mye vaskemiddel, kan uoppløst vaskemiddel samle seg på klærne og forårsake en lukt.</li> <li>◇ Du kan lukte fra klærne hvis klærne ble liggende i apparatet etter tørking eller i vaskemaskinen etter vask. Ta ut klærne umiddelbart på slutten av tørke- eller vaskesyklusen.</li> <li>◇ Hvis du kan lukte den samme lukten i vaskemaskinen, rengjør du karet til vaskemaskinen i henhold til bruksanvisningen for vaskemaskinen.</li> <li>◇ Hold alltid begge lofiltrene rene. Hvis det er rester igjen i lofilteret etter tørking, kan det forårsake lukt. Tørk også lofilteret helt etter rengjøring.</li> </ul>
<b>Tørketrommelens skjerm viser driftstid forskjellig fra faktisk programvarighet.</b>	<ul style="list-style-type: none"> <li>◇ For programmer som stopper automatisk når klærne er tørre, beregnes tørketiden som vises i henhold til standardmiljø, initial tøymiljø, tøymasse og type. Tørketiden justeres automatisk for endringer i forholdene. Forskjellen mellom faktisk tid og visningstid er normal, noe som sikrer best tørkeeffekt.</li> </ul>

## Informasjonskoder

Kode	Tolkning	Anbefalt håndteringsmetode
F50/F51	Unormal sensor	◇ Kontakt ettersalgsservice.
F22	Unormal visning av motorkontrollkortet og strømkortet	◇ Trykk på SLÅ PÅ i 3 sekunder, og trykk på «Start/pause»-knappen igjen. ◇ Kontakt kundeservice hvis unormaliteten ikke fjernes.
F21	Unormalt skjermpanel og strømkort	◇ Trykk på SLÅ PÅ i 3 sekunder, og trykk på «Start/pause»-knappen igjen. ◇ Kontakt kundeservice hvis unormaliteten ikke fjernes.

## Avhending

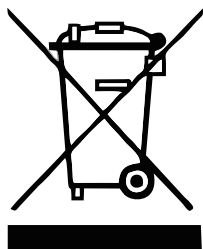

Emballasjen er laget av miljøvennlige materialer som kan resirkuleres, avhendes eller destrueres uten fare for miljøet. For dette formål er emballasjemateriale merket på passende måte.

Symbolet på produktet eller på emballasjen indikerer at dette produktet ikke skal behandles som husholdningsavfall. Lever produktet til et autorisert innsamlingscenter for behandling av elektrisk og elektronisk utstyr.

Når du avhender tørketrommelen på slutten av levetiden, fjerner du alle strømledninger og ødelegger dørlåsen og bryteren for å forhindre at døren låses eller sitter fast (barnesikkerhet).

Riktig avhending av produktet bidrar til å forhindre eventuelle negative effekter på miljøet og helsen til mennesker, som kan oppstå i tilfelle feil produktavhending. For detaljert informasjon om fjerning og behandling av produktet, kontakter du din kommunale etat med ansvar for avfallshåndtering, din renovasjonstjeneste eller butikken der du kjøpte produktet.

## Tabell over typisk forbruk

### Programinstruksjoner

Tabellen angir strømforbruk og tidsverdier for tørking av en testmengde med tøy, med ulike belastninger og etter sentrifugering i vaskemaskinen.

Følgende krav gjelder for forbruksverdiene angitt nedenfor.

Innløpslufttemperatur	romtemperatur
Innløpsluftfuktighet	50–60 %
Tørketemperatur	Normal

Program	Nominell kapasitet (kg)	Spinning (o/min)	Programforbruk (kWh/syklus)	Programvarighet (t:min)	Endelig fuktighetsinnhold (%)
Eco	9	/	1,72	3:28	1,5
Syntetisk ekstra	4,5	1000	0,60	1:30	0,5
Syntetisk strykejern	4,5	1000	0,39	1:00	10
Ekstra bomull	9	1000	1,86	4:05	0,5
	4,5	1000	1,09	2:58	0,5
Bomull strykejern	9	1000	1,34	2:59	10
	4,5	1000	0,77	1:50	10
Ull	1	/	0,16	0:30	1,0

1. Verdiene gitt for andre programmer enn Eco-programmet er kun veiledende.
2. Resultatene av ullprogrammet er basert på ullbelastning med 5 % fuktighetsinnhold.
3. Eco-programmet egner seg til å tørke vått bomullstøy. Dette programmet brukes til å vurdere samsvar med EUs økodesignlovgivning.
4. Eco-programmet er det mest effektive programmet når det gjelder energiforbruk for tørking av vått bomullstøy.
5. Ved å fylle husholdningstørketrommelen opp til den maksimale kapasiteten angitt av produsenten for de respektive programmene, bidrar du til energisparing.
6. Ved full last og bruk av Eco-program, er akustisk luftbåret støyutslipp fra tørkesyklusen: 64 dB.
7. Produktinformasjonen og QR-koden gjenspeiles i energiforbruksetiketten, produktregistreringsinformasjonen kan innhentes ved å skanne QR-koden.
8. Strømforbruket til av-modus er 0,5 W. Tid ved automatisk bytte til av-modus: 10 min.

 På grunn av avvik med hensyn til type og mengde tøy, sentrifugering, strømforsyningssvingninger og omgivelsestemperatur og fuktighet, kan verdiene målt hos brukeren avvike fra den som er oppgitt i tabellen.

Vi tar forbehold om eventuelle endringer og feil i bruksanvisningen.

## Maskinparametere

Parameter	
Nominell spenning	AC 220-240 V
Frekvens	50 Hz
Nominell kapasitet	9 kg
Nominell effekt	550 W
Netto vekt	53 kg
Kjølemiddeltype	R290
Kjølemiddelpåfyll	125 g

## Dimensjoner (mm)

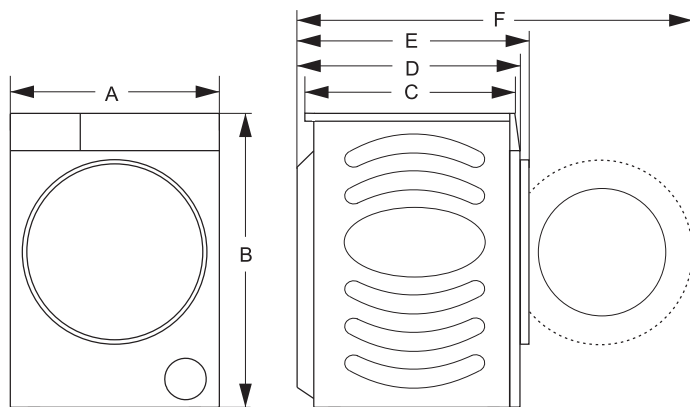

Indeks	Dimensjon (mm)
A	595 mm
B	845 mm
C	590 mm
D	640 mm
E	685 mm
F	1170 mm

Power International AS,  
Postboks 523, N-1471 Lørenskog, Norge

Power Norge:  
<https://www.power.no/kundeservice/>  
T: 21 00 40 00

Power Danmark:  
<https://www.power.dk/kundeservice/>  
T: 70 33 80 80

Punkt 1 Danmark:  
<https://www.punkt1.dk/kundeservice/>  
T: 70 70 17 07

Power Finland:  
<https://www.power.fi/tuki/asiakaspalvelu/>  
T: 0305 0305

Power Sverige:  
<https://www.power.se/kundservice/>  
T: 08 517 66 000

## Turvallisuustiedot

- ◇ Lue ohjeet huolellisesti ennen kuivausrummun käyttöä.
- ◇ Älä käytä kuivausrumpua lukematta ja ymmärtämättä ensin näitä käyttöohjeita.
- ◇ Nämä ohjeet koskevat erityyppisiä ja erimallisia kuivausrumpuja. Tämän vuoksi niissä saattaa olla kuvauksia asetuksista tai varusteista, joita ei ole omassa kuivausrummussasi.
- ◇ Käyttöohjeiden noudattamatta jättäminen tai kuivausrummun epäasianmukainen käyttö voi johtaa pyykin tai laitteen vahingoittumiseen tai käyttäjän loukkaantumiseen. Pidä käyttöopas saatavilla ja kuivausrummun lähellä.
- ◇ Kuivausrumpu on tarkoitettu ainoastaan kotikäyttöön. Jos kuivausrumpua käytetään ammattikäyttöön, voittoa tavoittelevaan tarkoitukseen tai tarkoitukseen, joka ylittää tavanomaisen kotikäytön, tai jos kuivausrumpua käyttää henkilö, joka ei ole kuluttaja, takuu-aika on yhtä pitkä kuin lyhin asiaankuuluvan lainsäädännön edellyttämä takuu-aika.
- ◇ Kuivausrumpu on valmistettu kaikkien sovellettavien turvallisuusstandardien mukaisesti.



### **VAROITUS:**

Vähentääksesi räjähdyksen, tulipalon, kuoleman, sähköiskun, loukkaantumisen tai henkilöihin kohdistuvien palovammojen vaaraa tätä tuotetta käytettäessä, noudata perusturvallisuustoimia, mukaan lukien seuraavat.

### **Asennus**

- Noudata kuivausrummun oikeaa asentamista ja sähköverkkoon kytkemistä koskevia ohjeita.
- Jos laitteen pohjassa on tuuletusaukot, matto ei saa tukkia aukkoja.



- Laitetta ei saa asentaa lukittavan oven, liukuoven tai sellaisen oven taakse, jonka sarana on kuivausrummun saranoiden suhteen vastakkaisella puolella sillä tavoin, että kuivausrummun luukku ei avaudu kokonaan kunnolla.
- Kaikki kuivausrummun korjaus- ja huoltotoimenpiteet on suoritettava koulutettujen ammattihenkilöiden toimesta. Muun kuin ammattilaisen tekemät korjaustoimet voivat johtaa onnettomuuteen tai vakavaan toimintahäiriöön.
- Vaaran välttämiseksi vaurioituneen virtajohtoon saa vaihtaa vain valmistaja, huoltoteknikko tai valtuutettu henkilö.
- Asennuksen jälkeen kuivausrummun täytyy antaa olla kaksi tuntia ennen kuin se liitetään sähköverkkoon.
- Kuivausrummun asentaminen pesukoneen päälle vaatii vähintään kaksi henkilöä.
- Asenna kuivausrumpu tilaan, jossa on riittävä ilmanvaihto ja jossa lämpötila on 10 °C:n ja 25 °C:n välillä.
- Käytä aina kuivausrummun mukana toimitettuja putkia tai letkuja.
- Aseta kuivausrumpu tasaiselle ja lujalle (betoni) alustalle.
- Älä koskaan peitä ilma-aukkoja (poistoaukkoja).
- Älä sijoita kuivausrumpua pitkäkarvaiselle matolle, sillä tämä voi estää ilmankierron.
- Älä sijoita kuivausrumpua pölyiseen ympäristöön.
- Laite ei saa koskettaa seinään tai viereisiin kalusteisiin.
- Tätä laitetta ei saa säilyttää tai käyttää ulkotiloissa.
- On huolehdittava riittävästä ilmanvaihdosta, jotta vältetään kaasujen takaisinvirtaus tilaan muita polttoaineita polttavista laitteista, myös avotulesta.

### **Sähköturvallisuus**

- Jos virtajohto on vaurioitunut, valmistajan tai sen huoltoliikkeen tai vastaavan pätevyyden omaavien henkilöiden on vaihdettava se vaaran välttämiseksi.

- Kuivausrumpua ei saa liittää verkkovirtaan jatkojohdolla.
- Älä liitä kuivausrumpua pistorasiaan, joka on tarkoitettu parranajokoneelle tai hiustenkuivaajalle.
- Kuivausrumpu on suojattu automaattisella poiskytkentäjärjestelmällä ylikuumentumisen varalta. Järjestelmä kytkee kuivausrummun pois päältä, jos lämpötila on liian korkea.
- Jos verkkosuodatin on tukossa, automaattinen poiskytkentäjärjestelmä saattaa aktivoitua. Puhdista suodatin, odota kuivausrummun jäähtymistä ja käynnistä se uudelleen. Jos kuivausrumpu ei edelleenkään käynnisty, soita huoltoteknikolle.
- Älä käytä tämän laitteen kanssa monipistorasioita, jatkojohtoa tai kaksoissovittimia.
- Tämä laite on maadoitettava virtajohtoa kautta. Toimintahäiriön tai rikkoutumisen sattuessa maadoitus vähentää sähköiskun vaaraa tarjoamalla sähkövirralle reitin, jossa on vähiten vastusta.
- Laitteen maadoitusjohtimen virheellinen kytkentä voi aiheuttaa sähköiskun vaaran. Tarkista pätevältä sähköasentajalta tai huoltoliikkeestä, jos olet epävarma siitä, onko laite maadoitettu oikein.
- Tässä laitteessa on virtajohto, jossa on maadoitustappi ja maadoitettu pistoke. Pistoke on kytkettävä asianmukaiseen pistorasiaan, joka on asennettu ja maadoitettu kaikkien paikallisten sääntöjen ja määräysten mukaisesti.
- Älä koskaan irrota laitteen pistoketta vetämällä virtajohtoa. Tartu aina pistokkeeseen ja vedä se suoraan ulos pistorasiasta.
- Älä ruiskuta vettä laitteen sisä- tai ulkopuolelle sen puhdistamiseksi.



### **VAROITUS:**

- Älä liitä laitetta verkkovirtaan ulkoisella kytkinlaitteella, kuten ajastetulla pistorasialla, tai liitä sitä virtalähteeseen, joka kytketään säännöllisesti päälle ja pois päältä.
- Kuivausrummun käyttöön liittyy sähköiskun vaara, koska se on sähkölaite.
- Tarkista kuivausrumpu silmämääräisesti vaurioiden varalta.
- Jos kuivausrumpu on vaurioitunut, sitä ei saa käyttää.
- Varmista ennen kuivausrummun liittämistä pistorasiaan, että pistorasian jännite on tyyppikilvessä ilmoitetun jännitteen mukainen.
- Varmista, ettei virtajohto ole mutkalla tai jää puristuksiin ja ettei se osu lämmönlähteisiin tai teräviin reunoihin.

### **Lasten turvallisuus**

- Tätä laitetta ei ole tarkoitettu sellaisten henkilöiden (mukaan lukien lapset) käyttöön, joilla on heikentyneet fyysiset, aistinvaraiset tai henkiset kyvyt tai joilla ei ole riittävästi kokemusta tai tietoa, ellei heidän turvallisuudestaan vastaava henkilö valvo heitä tai opasta heitä laitteen käytössä.
- Lapsia on valvottava, jotta he eivät leiki laitteella.
- Tätä laitetta saavat käyttää vähintään 8-vuotiaat lapset ja henkilöt, joilla on heikentyneet fyysiset, aistinvaraiset tai henkiset kyvyt tai joilla ei ole riittävästi kokemusta tai tietoa, jos heitä valvotaan tai heitä on opastettu laitteen turvallisessa käytössä, ja jos he ymmärtävät siihen liittyvät vaarat. Lapset eivät saa leikkiä laitteella. Lapset eivät saa puhdistaa tai huoltaa laitetta ilman valvontaa.
- Alle 3-vuotiaat lapset tulee pitää poissa laitteen lähetyviltä, elleivät he ole jatkuvan valvonnan alaisena.
- Estä lapsia ja lemmikkieläimiä menemästä kuivausrumpuun.

- Varmista ennen koneen luukun sulkemista ja ohjelman käynnistämistä, että rummussa ei ole muuta kuin pyykkiä (esim. lapsi kiivennyt kuivausrumpuun ja sulkenut luukun sisäpuolelta).
- Älä jätä laitteen luukku auki. Lapset voivat roikkua luukussa tai kiivetä laitteen sisään, mikä johtaa vahinkoihin tai loukkaantumiseen.

### **Käyttö**

- Kuivausrumpua ei saa käyttää, jos sen puhdistamiseen on käytetty teollisia kemikaaleja.
- Nukkasuodatin tulee puhdistaa säännöllisesti.
- Älä kuivaa pesemättömiä pyykkejä kuivausrummussa.
- Pyykit, joissa on esimerkiksi ruokaöljyä, asetonia, alkoholia, bensiiniä, kerosiinia, tahranpoistoainetta, tärpättiä, vahaa ja vahanpoistoaineita tulee pestä kuumassa vedessä käyttäen reilusti pesuainetta ennen kuivausta kuivausrummussa.
- Kuivausrummussa ei saa kuivata esimerkiksi vaahtokumia (lateksivaahto), suihkumyssiä, vedenpitäviä tekstiilejä, kumivuorattuja vaatteita ja kumiosia sisältäviä tekstiilejä, vaatteita tai tyynyjä.
- Huuhteluaineita tai vastaavia tuotteita tulee käyttää huuhteluaineiden ohjeiden mukaan.
- Poista vaatteiden taskuista kaikki esineet, kuten sytyttimet ja tulitikut.
- Öljystä tahraantuneet pyykit voivat syttyä tuleen, erityisesti kun ne altistuvat kuivausrummun kuumuudelle. Pyykeistä tulee lämpimiä, jolloin öljyssä tapahtuu hapettumisreaktio. Hapettuminen tuottaa lämpöä. Jos lämpö ei pääse karkaamaan, pyykit voivat kuumeta niin paljon, että ne syttyvät tuleen. Öljystä tahriintuneiden pyykkien pinoaminen voi estää lämpöä karkaamasta ja luoda täten tulipalovaaran.

- Mikäli öljystä tai hiustenhoitotuotteista tahriintuneiden kankaiden kuivausrumpuun laittoa ei voida välttää, ne tulee ensin pestä kuumalla vedellä ja reilulla määrällä pesuainetta – tämä pienentää, muttei poista kokonaan, tätä vaaraa.
- Käytä korjaustoimiin vain valmistajan hyväksymiä varaosia.
- Jos kondenssivesiletku estyy tai tukkeutuu, kuivausrumpu pysähtyy.
- Kondenssivesisäiliö tulee tyhjentää, ennen kuin kuivausrumpua siirretään tai se laitetaan säilytykseen lämmittämättömään tilaan talvella.
- Puhdista kuivausrummun suodattimet jokaisen kuivausohjelman jälkeen. Jos olet irrottanut suodattimet, asenna ne takaisin paikalleen ennen seuraavaa ohjelmaa.
- Älä käytä liuottimia tai sellaisia pesuaineita, jotka voivat vahingoittaa konetta (katso pesuainevalmistajien suositukset ja varoitukset).
- Älä koskaan lisää kemikaaleja tai hajusteita kondenssivesisäiliöön.
- Irrota virtajohto pistorasiasta kuivausohjelman jälkeen.
- Kuivausrumpu käyttää lämpöpumppujärjestelmää ilman lämmittämiseen.
- Järjestelmä koostuu kompressorista ja lämmönvaihtimesta. Kun kuivausrumpu käynnistetään, kompressorin toiminta (jäähdytysnesteen virtaus) voi olla kovaäänistä niin kauan kuin kompressori on toiminnassa. Tämä ei ole merkki viasta, eikä se vaikuta kuivausrummun käyttöikäen. Ajan myötä ja kuivausrummun käytön myötä tämä ääni hiljenee.
- Älä juo kondenssivettä / suodatettua vettä tai käytä sitä ruoanlaitossa. Se voi aiheuttaa terveysongelmia ihmisille ja lemmikkieläimille.

- Älä koskaan yritä käyttää laitetta, jos se on vaurioitunut, ei toimi oikein, on osittain purettu tai jos siitä puuttuu osia tai osia on rikki, mukaan lukien jos virtajohto tai pistoke on vaurioitunut.
- Älä yritä irrottaa mitään paneeleita tai purkaa laitetta. Älä kosketa ohjauspaneelia terävillä esineillä laitteen käyttämiseksi.
- Älä koskaan kurota laitteen sisälle sen ollessa toiminnassa. Odota, että rumpu on kokonaan pysähtynyt.
- Vesivahingon sattuessa irrota virtapistoke ja ota yhteyttä huoltoliikkeeseen.
- Älä paina laitteen luukkuja alaspäin sen ollessa auki.
- Älä kosketa virtapistokkeeseen tai laitteen säätimiin märillä käsillä.
- Älä taivuttele virtajohtoa liikaa tai laske painavaa esinettä sen päälle.
- Nukan ei saa antaa kerääntyä kuivausrummun ympärille.
- Pidä syttyvät materiaalit, kuten kuidut, paperit, pyyhkeet, kemikaalit jne., poissa laitteen alapuolelta ja sen ympäriltä.
- Kuivausrumpu on painava, joten sen nostamisen yrittäminen voi aiheuttaa loukkaantumisen. Älä nosta kuivausrumpua yksin.
- Kuivausrummun terävät reunat voivat viiltää kätesi. Älä pidä kiinni kuivausrummun terävistä reunoista.
- Kuivausrummun ulkonevat osat voivat hajota, kun sitä nostetaan tai työnnetään.
- Älä siirrä kuivausrumpua pitämällä kiinni sen ulkonevista osista.
- Tarkista kuivausrumpu kuljetuksessa syntyneiden vaurioiden varalta. Älä koskaan käytä vaurioitunutta kuivausrumpua.
- Kuivausrumpuun jäänyt vesi voi jäätyä ja vahingoittaa kuivausrumpua.

- Älä asenna kuivausrumpua paikkaan, jossa se voi jäätyä. Laitte sisältää syttyvää, mutta ympäristöystävällistä R290-kylmäainetta. Sen vääränlainen hävittäminen voi johtaa tulipaloon tai myrkytykseen. Hävitä laite asianmukaisesti, äläkä vahingoita kylmäainepiirin putkia.

**VAROITUS:**

Älä koskaan pysäytä kuivausrumpua ennen kuivausohjelman päättymistä, ellei kaikkia pyykkejä poisteta ja levitetä niin, että lämpö pääsee haihtumaan.

**VAROITUS:**

Pidä laitteen kotelossa tai upotetussa rakenteessa olevat ilmanvaihtoaukot vapaina.

**VAROITUS:**

Varo vaurioittamasta jäähdytysainepiiriä.

**Maksimikapasiteetti**

Laitteessa käytettävän kuivan tekstiilimateriaalin maksimikapasiteetti on: 9 kg

**Varoitus - kuumia pintoja**

- Luukun lasi kuumenee kuivattaessa korkeissa lämpötiloissa. Ole varovainen, jotta vältät palovammat. Varmista, etteivät lapset leiki luukun lasin lähellä.
- Kuivausrummun tausta voi lämmetä erittäin kuumaksi käytön aikana. Odota, että kuivausrumpu jäähtyy kokonaan ennen sen taustan koskettamista.
- Jos avaat kuivausrummun luukun kuivauksen aikana, vaatteet voivat olla erittäin kuumia ja aiheuttaa palovammavaaran.

## **Huolto**

- Jos laitteen kytkentä, käyttö ja huolto on tapahtunut luvattoman henkilön toimesta virheellisesti, käyttäjä vastaa itse mahdollisista vahingoista, sillä takuu ei kata tällaisia vahinkoja.
- Takuu ei kata kulutustarvikkeita, vähäisiä väripoikkeamia, lisääntyntä melua, joka johtuu laitteen iästä ja joka ei vaikuta kuivausrummun toimivuuteen, eikä komponenttien esteettisiä vikoja, jotka eivät vaikuta kuivausrummun toimivuuteen ja turvallisuuteen.



## Tuote ja lisävarusteet

### Osien nimet

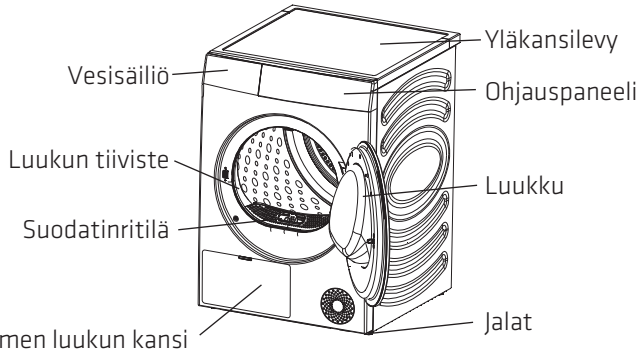

Tämän laitteen satunnaisiin lisävarusteisiin kuuluu yksi tai useampi seuraavista:

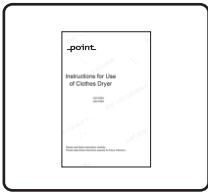

Ohjeet x 1

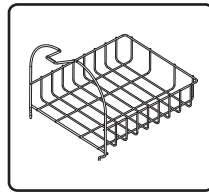

Kuivausteline x 1

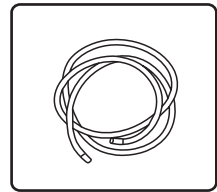

Poistoletku x 1



Eri malleissa voi olla erilaisia varusteita. Satunnaiset lisävarusteet riippuvat tuotteen todellisesta mallista.



Oman turvallisuutesi ja tuotteen pidemmän käyttöiän takaamiseksi käytä vain hyväksytyjä komponentteja. Valmistaja ei ole vastuussa tuotteen toimintahäiriöistä tai onnettomuuksista, jotka johtuvat luvattomien komponenttien tai osien käytöstä.

### Pakkauksesta purkaminen / pakkaaminen



Poista ensin kaikki pakkausmateriaali ja vaahtomuovi, erityisesti vaahtomuovipohja. Kun purat laitteen pakkauksesta, vältä teräviä esineitä, jotka voivat vahingoittaa laitetta. Pidä pakkausmateriaalit (kuten muovipussit ja muut muoviosat) poissa lasten ulottuvilta.

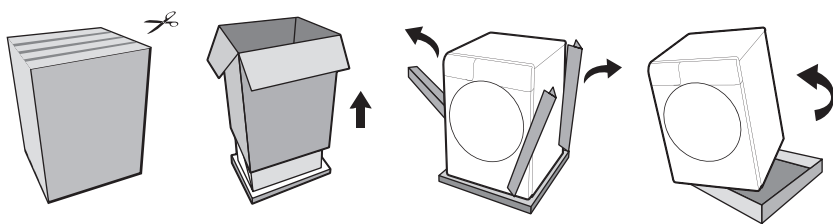

- 💡 Laitteen pakkaamisprosessi on päinvastainen kuin edellä mainittu pakkauksesta purkaminen.
- 💡 Tarkista laite vaurioiden varalta. Jos se on vaurioitunut, älä käytä sitä ja ota välittömästi yhteys huoltoliikkeeseen.

## Asennusmenetelmä

Pätevien ammattilaisten on asennettava kuivausrumpu sen turvallisen käytön varmistamiseksi. Käyttäjä on vastuussa huollosta, joka aiheutuu huonosta ja virheellisestä asennuksesta.

### 1) Varotoimet ennen asentamista

#### Asennusympäristö

- ◇ Suosittelemme käyttämään uppoasennusta. Varaa kuivausrummulle vapaata tilaa vähintään:  
25 mm yläpuolelle, 20 mm vasemmalle ja oikealle puolelle ja 50 mm taakse.

#### Asennusvaatimukset

- ◇ Asenna kuivausrumpu kuivaan ja hyvin ilmastoituun paikkaan, jossa on tasainen ja tukeva lattia. Älä sijoita laitetta maton päälle, kaappiin tai suoraan auringonpaisteeseen.
- ◇ Kuivausrummun käyttöympäristön lämpötila on 5–35 °C. Älä sijoita sitä tilaan, jossa on alle 0 °C tai korkea lämpötila. Laite toimii parhaiten 23 °C:n huonelämpötilassa.
- ◇ Kuivausrummun käsittelyn aikana sen kallistuskulma ei saa olla yli 45°; käsittelyn jälkeen sen on annettava seistä vähintään 2 tuntia.
- ◇ Kuivausrumpua ei saa asettaa uunin, liedan tai muun kuuman laitteen viereen, eikä myöskään jäähdytyslaitteen viereen. Kuivausrummun takana on oltava hyvä ilmanvaihto.
- ◇ On suositeltavaa sijoittaa kuivausrumpu ja pesukone lähelle toisiaan, jotta vaatteiden kuivattaminen pesukonelinkouksen jälkeen helpottuu.
- ◇ Asenna laite tasaiselle kovalle lattialle. Sallittu kaltevuus laitteen alla on 1 aste.

### 2) Säädettävät jalat

- ◇ Koneen sijoittamisen jälkeen paina sen kantta halkaisijan suunnassa varmistaaksesi, ettei se heilu. Jos se liikkuu, säädä koneen pohjassa olevia säädettäviä jalkoja.

- ◇ Jos kuivausrumpu tärisee, kierrä pohjan neljää säädettävää jalkaa säätääksesi ne oikeaan korkeuteen, jotta kuivausrumpu seisoo vakaasti paikallaan.
- ◇ Älä koskaan yritä korjata lattian epätasaisuutta puupalikoilla, pahvilla tai vastaavilla materiaaleilla laitteen alla.

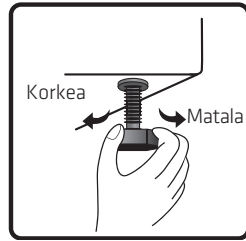
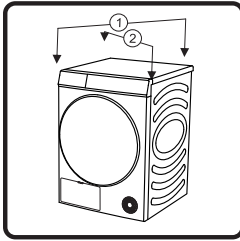

### 3) Poistoletkun asentaminen

Tavallisesti kondenssivesi kerätään kuivauksen jälkeen vesisäiliöön ja vesisäiliö tyhjenetään jokaisen ohjelman jälkeen. Jos kuivausrummun asennuspaikka on lähellä viemäriä tai kuivausrumpu on asetettu pesukoneen päälle, mukana tulevan poistoletkun voi asentaa poistamaan veden suoraan viemäriin.

- ◇ Irrota vesisäiliön takana oleva liitäntäletku ja asenna poistoletku tähän kohtaan (katso kuva). Varmista, että asennusliitin on liitetty tiukasti.

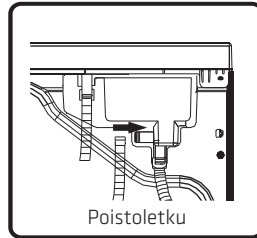
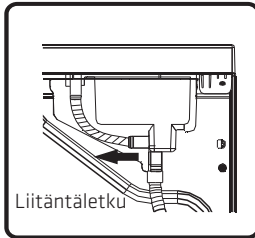

- ◇ Työnnä poistoletkun toinen pää lattiakaivoon ilman kiertämistä tai litistämistä. Jos letku on liian pitkä, katkaise ylimääräinen osa.
- ◇ Poistoletku ei saa olla korkeammalla kuin kuivausrumpu, muuten vettä ei voi tyhjentää.
- ◇ Älä aseta poistoletkua kertyneeseen veteen, se voi johtaa takaisinimuun.
- ◇ Kun poistoletku on asennettu paikalleen, kondenssiveden voi poistaa suoraan tarvitsematta tyhjentää vesisäiliötä jokaisen ohjelman jälkeen.

### 4) Kuivausteline

- ◇ Kun kuivaat kenkiä, pehmoleluja jne., valitse telinekuivaus, voit käyttää kuivaustelinettä.
- ◇ Kun kuivaat vaatteita, poista kuivausteline.

- ◇ Kuivaustelineen asentaminen: Kallista kuivaustelinee määrättyyn kulmaan alaosa puristettuna kahteen suodattimen verkon reikään ja yläosa koukuilla etutuen aukkoon.

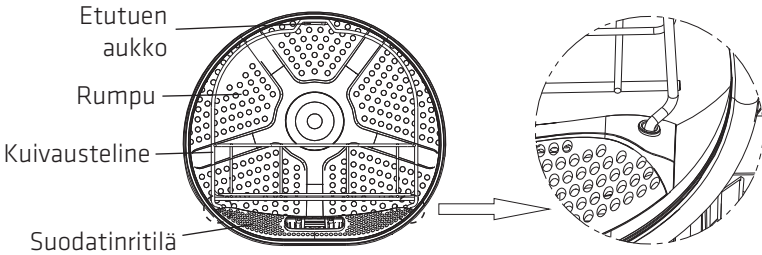

## 5) Virransyötön liitäntä

- ◇ Varmista, että virransyöttö vastaa kuivausrummun vaatimuksia.
- ◇ Kuivausrumpu on maadoitettava luotettavasti.
- ◇ Älä käytä jatkojohtoa tai monipistorasiaa toissijaiseen liitäntään.

### HUOMAUTUS

- Irrota laite aina pistorasiasta käytön jälkeen.

## 6) Pinottu asennus

- ◇ Kuivausrummun voi pinota pesukoneen kanssa laatikon 486 mm:n sivulevyllä.
- ◇ Kun pinoat kuivausrummun, se tulee kiinnittää pinoamislisävarusteilla. Ota yhteyttä pätevään huoltohenkilöstöön asennusta varten.
- ◇ Kuivausrumpua ja pesukonetta ei saa pinota ilman pinoamislisävarusteita onnettomuusvaaran välttämiseksi.
- ◇ Turvallisuuden vuoksi asennus vaatii kahden tai useamman henkilön. Laitteen paino ja asennuksen korkeus tekevät asennuksesta liian vaarallisen yhdelle henkilölle.
- ◇ Pinnan, jolle laite sijoitetaan, tulee olla puhdas ja vaakasuora.
- ◇ Pinottavat laitteet tulee sijoittaa seinää vasten 50–200 mm:n etäisyydelle seinästä.

### Pinoamiskannake (valinnainen lisävaruste)

- ◇ Vaatteiden kuivausrummun ja pesukoneen voi kiinnittää myös pinoamiskannakkeella. Katso asennusmenetelmä lisävarusteisiin kiinnitetyistä asennusohjeista.
- ◇ Osta pinoamiskannake erikseen.

## Asennuksen jälkeinen kuljetus





Jos asennettua laitetta on kuljetettava, irrota se ensin virtalähteestä, irrota poistoletku ja varmista, että luukku on tukevasti kiinni.

Jokaisen kuivausohjelman jälkeen laitteessa voi olla pieni määrä

jäännöskondensaatiota. Kytke kuivausrumpu päälle ja valitse jokin ohjelmista, ja

anna laitteen olla käynnissä noin puoli minuuttia. Tämä poistaa jäljellä olevan veden ja estää vauriot kuljetuksen aikana. Jos et voi kuljettaa laitetta pystyasennossa, kallista se vasemmalle sivulle.

Pakkaa kaikki pakkausmateriaalit (kuten muovipussit ja muut muoviosat) tukevasti.

-  Laite on painava, ja sitä tulisi käsitellä vähintään kahden henkilön voimin. Vältä tarttumasta käsittelyn aikana ulkoneviin osiin, kuten luukkuun tai yläkanteen, jotta ne eivät irtoaisi tai vahingoittuisi.
-  Kuljetuksen jälkeen anna laitteen olla paikallaan vähintään kaksi tuntia, ennen kuin liität sen verkkovirtaan. Tämän laitteen saa asentaa ja liittää vain pätevä asentaja.
-  Lue käyttöohjeet huolellisesti ennen laitteen liittämistä.
-  Takuu ei kata vääränlaisista liittämisistä tai koneen väärinkäytöstä aiheutuneita vaurioita. Jos laitetta ei ole kuljetettu ohjeiden mukaisesti, sen tulee olla paikallaan vähintään 24 tuntia ennen liittämistä verkkovirtaan. Jos näin ei toimita, lämpöpumppuun voi tulla toimintahäiriö ja takuu ei kata tätä vikaa. Varo vaurioittamasta jäähdytysjärjestelmää.

### Kuljettaminen ja käsittelytapa

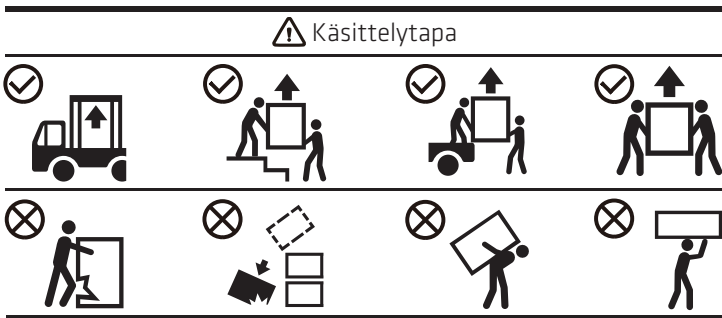

# Kuivausohjeet

## 1) Vaatteiden kuivausvinkkejä

- ◇ Vaatteet on lingottava ennen laittamista kuivausrumpuun. Energian säästämiseksi aseta pesukoneen linkousnopeudeksi yli 1000 rpm.
- ◇ Ravitele lingottuja vaatteita ennen niiden laittamista kuivausrumpuun.
- ◇ Ihanteellisen kuivaustuloksen saavuttamiseksi lajittele vaatteet tyyppin mukaan ja valitse sopiva kuivausohjelma. Älä ylitä kunkin ohjelman enimmäistäyttömäärää.
- ◇ Puhdista vaatteiden kuivatuksen jälkeen nukka- ja roskasuodatin.
- ◇ Kun kuivatat pieniä vaatemääriä, on suositeltavaa käyttää ajastinohjelmaa.
- ◇ Älä kuivata tärkättyjä vaatteita, koska tärkkikerroksen kovuus heikentää kuivaustehoa.
- ◇ Helposti haalistuvat vaatteet on kuivattava erikseen.
- ◇ Sekalaisia kankaita sisältävä pyykki voi aiheuttaa kuivausajan pidentymisen ja jäljellä olevan aikanäytön keskeytymisen aktiivisen kuivauksen aikana.

## 2) Valmistelu ennen vaatteiden kuivaamista







- ◇ Tarkista ennen kuivausta vaatekappaleen etiketistä, onko vaate kuivaukseen sopiva.
- ◇ Tyhjennä taskut ja poista kolikot, nuppineulat, avaimet ja muut esineet vaatteiden vahingoittumisen välttämiseksi.
- ◇ Sulje vetoketju, napita napit kiinni ja kiinnitä vyö. Vältäaksesi vetoketjujen ja nappien äänet kuivauksen aikana, käännä vaatteet nurinpäin ennen kuin laitat ne kuivausrumpuun.
- ◇ Tarkista, että vesisäiliö on tyhjennetty ja nukka- ja roskasuodatin on puhdistettu ja asennettu oikein paikalleen.

### HUOMAUTUS

- Vaatteiden kuivausaika säätyy automaattisesti seuraavien tekijöiden mukaan: vaatteiden tyyppi, vaatteiden määrä, kosteus linkouksen jälkeen ja ympäristön lämpötila jne.
- Muista tarkistaa vaatteiden etiketistä, että vaatteet voidaan rumpukuivata, jotta ne eivät vahingoitu.
- Rakenteeltaan ja paksuudeltaan erilaisten vaatteiden kuivaaminen samanaikaisesti aiheuttaa erilaisia kuivaustuloksia.

### 3) Vaatteiden lajittelu

- ◇ Vaatteilla on omat pesumerkintänsä. Suosittelemme kuivaamaan vaatteiden etikettien mukaisesti. Lajittele vaatteet koon ja kangastyypin mukaan ja valmistele vaatteet sitten etiketin merkinnöissä olevien symbolien mukaisesti.

Symboli	Kuvaus
	Kuivaus
	Rumpukuivaus
	Siliävät/rypistymättömät
	Hellävarainen/hieno
	Rumpukuivaus kielletty
	Kuivaus kielletty
	Korkea lämpötila
	Keskitason lämpötila
	Alhainen lämpötila
	Ei lämmitystä / ilma
	Ripustuskuivaus / kuivaa ripustettuna
	Valumiskuivaus
	Tasokuivaus
	Varjossa

# Käyttötapa

## 1) Ohjauspaneeli ja toiminnot

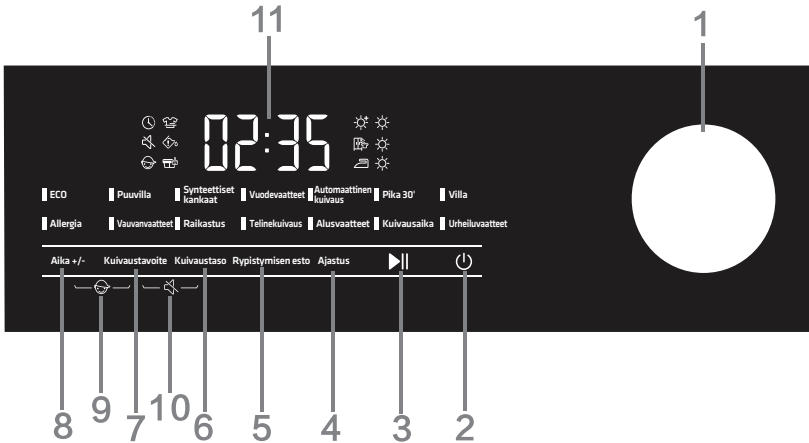

### (1) Nuppi

- Käytetään ohjelman valintaan.

### (2) Virta (⏻)

- Painamalla kytket kuivausrummun päälle / pois päältä.

### (3) Käynnistys/Keskeytykset (▶||)

- Paina "Käynnistys/Keskeytykset"-painiketta ohjelman keskeyttämiseksi tai käynnistämiseksi.

### (4) Ajastus (🕒)

Tällä toiminnolla voidaan viivästyttää ohjelman päättymisaikaa.

- Aseta viive valittuasi ohjelmat ja toiminnot. Paina "Ajastus"-painiketta lisätäksesi tai vähentääksesi viivästettyä päättymisaikaa. Aika muuttuu 1 tunnin joka painalluksella, ja enimmäisaika on 24 tuntia.
- Viivästetty päättymisaika on ohjelman päättymisaika sisältäen koko ohjelman keston, joten ajastuksen on oltava pidempi kuin ohjelman kesto.
- Viivästetyn päättymisen kuvake "🕒" palaa viivästysprosessin aikana. Ajastuksen päätyttyä viivästetyn päättymisen kuvake sammuu.
- Ennen ohjelman käynnistymistä valittu viivästys voidaan peruuttaa valitsemalla muita ohjelmia tai käyttämällä toimintonäppäimiä.
- Jos haluat peruuttaa käynnistymisen jälkeen, sammuta ja käynnistä kuivausrumpu uudelleen.



## (5) Rypistymisen esto

- Jos et voi ottaa vaatteita pois rummusta heti kuivauksen jälkeen, valitse rypistymisenestotoiminto. Silloin rumpu pyörii ajoittain vaatteiden rypistymisen vähentämiseksi.
- Poistu rypistymisenestotilasta koskettamalla mitä tahansa näppäintä tai avaamalla luukku. Jos mitään toimintoja ei tehdä, ohjelma päättyy oletusarvoisesti automaattisesti 12 tunnin kuluttua.
- Kun kuvake " palaa, rypistymisenestotoiminto on käytössä.
- Tämä toiminto voidaan valita kuivausprosessin päättymiseen asti.

## (6) Kuivaustaso

- Kuivaustaso on jaettu kolmeen tasoon. Näytössä näkyy 1–3 aurinkoa, joita voidaan käyttää vaatteiden kuivaamiseen vaatteiden määrän ja materiaalin mukaan.

## (7) Kuivaustavoite

- Kuivaustehon valitsemiseen. Oletusvaihtoehto on , valitse painamalla kuivaustasonäppäintä.

 Extra, tarkoittaa, että vaatteet voidaan laittaa suoraan kaappiin kuivaamisen jälkeen.

 Kaappi, tarkoittaa, että vaatteita voidaan käyttää heti kuivaamisen jälkeen.

 Silitysrauta, tarkoittaa, että vaatteisiin jää hieman vettä ja ne voidaan silittää.

## (8) Aika +/-

- Voit lisätä tai vähentää ohjelman kuivausaikaa ennen ohjelman käynnistymistä. Paina yhtäjaksoisesti siirtyäksesi käytettävissä olevien asetusten välillä. Huomioi, että eri ohjelmilla on omat asetukset.

## (9) Lapsilukko

- Kuivausrummussa on lapsilukko, joka estää lapsia käyttämästä laitetta ja suojaa heidän turvallisuuttaan.
- Ohjelman käynnistyttyä pidä painettuna "Aika+/- + Kuivaustavoite" samanaikaisesti, niin lapsilukko menee päälle ja lapsilukkokuvake syttyy. Lapsilukko voidaan poistaa käytöstä samalla tavalla.
- Kun lapsilukko on aktivoitu, kaikki muut toimintinäppäimet ovat lukittuina. Lapsilukko pysyy aktiivisena myös ohjelman päätyttyä tai jos ohjelma käynnistetään uudelleen sähkökatkoksen jälkeen.
- Kun lapsilukko on käytössä: Painamalla "Käynnistys/keskeytys" ohitat kehotteet nukka- ja likasuodattimen puhdistamisesta. Rypistymisenestotoiminnon aikana lapsilukko on vapautettava manuaalisesti, sillä tämä toiminto päättyy automaattisesti.

## (10) Mykistys

- Käytetään piippauksen kytkemiseen päälle / pois päältä lukuun ottamatta hälytysääniä.
- Valmiustilan tai käynnistymisen jälkeen kytket mykistyksen päälle / pois päältä pitämällä painettuina "Kuivaustavoite + Kuivaustaso" -näppäimiä.
- Mykistystoiminto ei poistu käytöstä automaattisesti ohjelman päätyttyä tai virran katketessa.

### **(11) Näyttö**

- Näyttää jäljellä olevan ajan, viivästetyn päättymisajan, vikakoodit ja muut ohjelmatiedot.
- Näytetty aika voi poiketa todellisesta kestoajasta. Vaatteiden tyyppi, pyykin määrä, kosteus linkouksen jälkeen ja ympäristön lämpötila voivat aiheuttaa automaattisia säätöjä kuivausaikaan.
- Ohjelman päätyttyä näytöllä lukee "End".

### **Kuvakkeen kuvaus**



Nukan ja lian puhdistuskuvake. Vilkkuva kuvake tarkoittaa, että nukka ja lika tulee puhdistaa.



Vesisäiliön puhdistuskuvake. Vilkkuva kuvake kertoo, että vesisäiliö tulee tyhjentää.

### **(12) Muut toiminnot**

#### **Rummun valo**

- Tässä kuivausrummussa on rummun valo. Valmiustilassa, käytön aikana (nupin kiertäminen, minkä tahansa näppäimen painaminen tai luukun avaaminen), tauon aikana ja ohjelman päättyessä rummun valo syttyy 1 minuutin ajaksi, niin että rummun sisälle voi nähdä.

#### **Pysähtyminen, kun vaatteet ovat kuivia**

- Tämä kuivausrumpu pysähtyy, kun vaatteet ovat kuivia. Pienillä pyykkimäärillä ohjelma voi pysähtyä automaattisesti energian säästämiseksi, kun vaatteet ovat kuivia, vaikka ohjelma ei olisi päättynyt.

## **2) Ohjelmaopas**

### **HUOMAUTUS**

- Käyttäjät voivat valita sopivan, tarpeidensa mukaisen ohjelman. Jos vaatteet eivät ole täysin kuivia, ajastinohjelman lisäkuivaus voidaan valita.
- Kun kuivaat suurempia pyykejä, kuten vuodevaatteita ja peittoja, ne voivat kietoutua mytyiksi, mikä vaikuttaa kuivaustehoon. Ota ne ulos rummusta ja ravistele niitä, ennen kuin laitat ne kuivausrumpuun ja jatkat kuivausta.
- Vaatteita kuivattaessa käännä ne nurinpäin ennen kuivausta.

## Anturikuivausohjelmat

<b>Ohjelmat</b>	<b>Vaatteiden tyyppi</b>	<b>Maksimikapasiteetti (kg)</b>
ECO	Käytä tätä ohjelmaa tavallisten puuvillavaatteiden kuivaamiseen.	9
Puuvilla	Käytä tätä ohjelmaa paksummalle, ei-herkälle puuvillapyykille, jonka paksuus on suunnilleen sama. Kuivauksen jälkeen pyykkit ovat kuivia.	9
Synteettiset kankaat	Ohjelmaa käytetään synteettisistä kuituista valmistetun herkän pyykin kuivaamiseen.	4,5
Vuodevaatteet	Käytä ohjelmaa suurikokoisemmille pyykeille. Kun ohjelma on valmis, pyykkit ovat kuivia. Säädetty rummun pyöriminen estää pyykejä menemästä myttyyn.	2,5
Automaattinen kuivaus	Käytä tätä ohjelmaa paksummalle, ei-herkälle puuvillapyykille, jonka paksuus on suunnilleen sama. Kuivauksen jälkeen pyykkit ovat kuivia tai hieman kosteita. Tällä ohjelmalla on kääntötoiminto suurelle pyykkimäärälle.	4,5
Pika 30'	Kevyiden ja ohuiden vaatteiden pikakuivaamiseen.	0,5
Vauvanvaatteet	Käytä tätä ohjelmaa vauvanvaatteille. Tällä ohjelmalla kuivatut vaatteet ovat yleensä normaalikuivia.	2
Untuva	Käytä tätä ohjelmaa untuvahöyhenillä täytettyjen tai päällystettyjen tekstiilien kuivaamiseen (tyynyt, peitot, takit, isot villahuovat tai villavaatteet jne.). Kuivaa suurikokoiset pyykkit erikseen ja käytä Ekstrakuiva-toimintoa tai Ajustusohjelmaa tarvittaessa.	2
Urheiluvaatteet	Käytä tätä ohjelmaa kalvolla varustetuille vaatteille, sekamateriaaleista valmistetuille urheiluvaatteille ja hengittäville kankaille.	2

Eco-ohjelma vastaa asetuksessa (EU) N:o 932/2012 tarkoitettua vakiopuuvillaohjelmaa.

Manuaaliset ja erityiset kuivausohjelmat.

<b>Ohjelmat</b>	<b>Vaatteiden tyyppi</b>	<b>Maksimikapasiteetti (kg)</b>
Villa	Tämä lyhyt ohjelma on tarkoitettu sellaisten villasta ja silkistä valmistettujen vaatteiden pehmentämiseen tai pöyhimiseen, jotka tulee kuivata täysin valmistajan ohjeiden mukaan.	1
Allergia	Allergeenien, kuten punkkien, poistamiseen.	2
Raikastus	Tässä ohjelmassa lämmitin poistetaan käytöstä. Ohjelma sopii pyykin raikastamiseen.	/
Telinekuivaus	Tätä ohjelmaa käytettäessä voit asettaa kuivattavat pyykki (esim. pienet pehmolelut, lenkkarit jne.) kuivumaan kuivaustelineeseen.	/
Kuivausaika	Käytä tätä ohjelmaa ei-herkälle pyykille, joka on yhä hieman kostea ja joka halutaan kuivata täysin. Ohjelma ei tunnista jäljellä olevaa kosteutta automaattisesti. Jos pyykki ovat edelleen kosteita ohjelman päätyttyä, toista ohjelmaa; jos pyykki ovat liian kuivia ja siksi rypistyneitä ja karkeita, valitsemasi kuivausaika oli liian pitkä.	/

Jos pyykki ei ole kuivunut halutulle kuivaustasolle, käytä lisätoimintoja tai sopivampaa ohjelmaa.

## Huolto

Säännöllinen huolto voi pidentää kuivausrummun käyttöikää. Irrota pistoke pistorasiasta ennen huoltotötä.

### 1) Kuivausrummun ulkopuoli

- ◇ Puhdista pehmeällä, kostealla liinalla ja pyyhi rungon pinta syövyttämättömällä yleispuhdistusaineella.
- ◇ Kuivaa pinta sitten pehmeällä, kuivalla liinalla.

### 2) Luukun tiiviste

- ◇ Tarkista luukun tiiviste säännöllisesti ja puhdista se kostealla liinalla tarvittaessa.
- ◇ Käytön jälkeen avaa luukku hieman ilmankierron ja kuivumisen varmistamiseksi.

### 3) Nukka- ja roskasuodatinritilän puhdistaminen

- ◇ Suodatinritilään kertynyt liika nukka vaikuttaa kuivaustehoon. Puhdista suodatinritilä joka käyttökerran jälkeen.
- ◇ Asenna suodatin takaisin paikalleen puhdistuksen jälkeen ennen käyttöä.

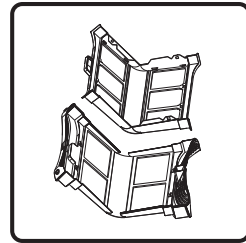
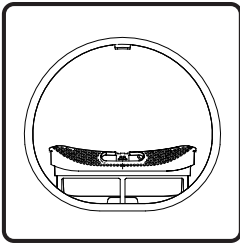

1. Avaa luukku ja ota suodatinritilä irti etutuesta.

2. Avaa suodatinritilä ja puhdista kaksikerroksisen suodatinritilän nukka märällä liinalla tai juoksevalla vedellä.

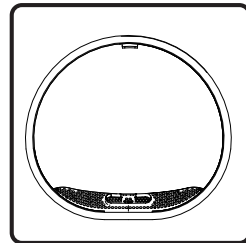
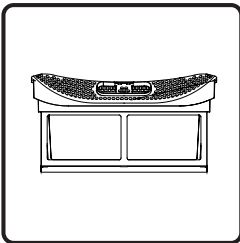

3. Kokoa suodatinritilä uudelleen sen kuivaamisen jälkeen.

4. Asenna suodatinritilä etutukeen.

#### Huomautukset:

- Etutuen alaosassa on lämpötila-anturi. Kun nukka- ja roskasuodatinritilä otetaan pois, varo anturin koskettamista sen naarmuttamisen välttämiseksi.
- Asentaessasi suodatinritilää takaisin asenna se oikein päin ja oikeaan kohtaan.
- Älä käytä tätä kuivausrumpua, jos suodatinritilää ei ole asennettu oikein.

#### 4) Vesisäiliön puhdistaminen

- ◇ Jos poistoletkua ei ole asennettu, kondenssivesi säilytetään kuivauksen jälkeen vesisäiliössä. Tyhjennä se pian ohjelman loppumisen jälkeen.
- ◇ Jos vesisäiliö on käytön aikana täynnä, näytössä vilkkuu  osoittaen, että vesisäiliö tulee tyhjentää heti.
- ◇ Kondenssivesi ei ole juomakelpoista.

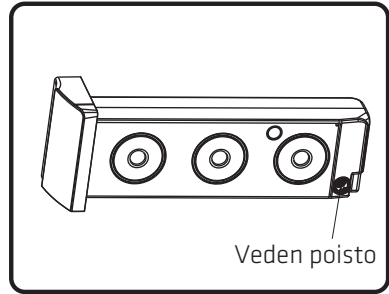
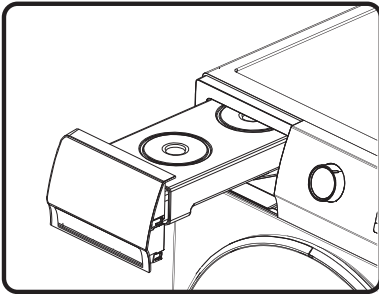

1. Poista vesisäiliö vaakatasossa välttääksesi kondenssiveden roiskumisen.
2. Kaada kondenssivesi pois ja asenna vesisäiliö takaisin paikalleen.

#### 5) Lämmönvaihtimen puhdistaminen

- ◇ Puhdista lämmönvaihdin säännöllisesti, muutoin kuivausrummun suorituskyky heikkenee.

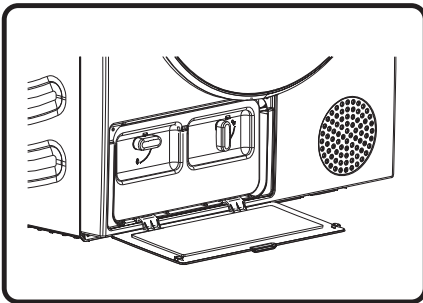

1. Avaa lämmönvaihtimen luukun kansi vetämällä vasemmalla alhaalla olevasta kiinnikkeestä.

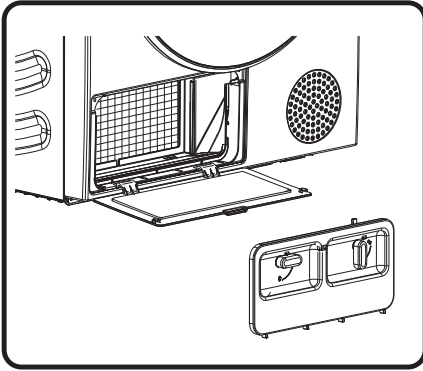

2. Käännä kannen lukitusnappi avattuun asentoon.

Kun laitetta on käytetty jonkin aikaa ja lämmönvaihtimessa on pölyä, irrota pöly työvälineiden avulla. Älä koske käsin suoraan lämmönvaihtimeen loukkaantumisten välttämiseksi.

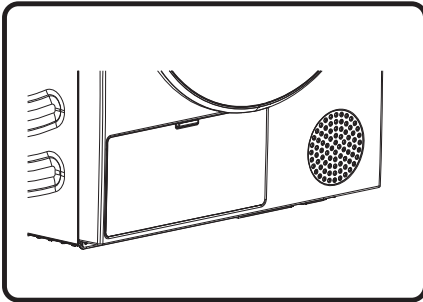

3. Asenna sisempi luukun kansi alkuperäiseen asentoonsa, lukitse nappi ja sulje lämmönvaihtimen luukun kansi.

## Vianmääritys

Jos kone ei toimi normaalisti, se ei välttämättä ole merkki viasta. Tutustu seuraaviin vianmääritysmenettelyihin. Jos vika jatkuu yhä kokeiltuasi suositeltuja menettelyjä, irrota virtapistoke ja ota yhteyttä huoltoliikkeeseen avun saamiseksi.

Käyttäjä on vastuussa kaikista seurauksista, jotka aiheutuvat itse suoritetusta huollosta tai ammattitaidottoman huoltohenkilöstön käytöstä.

Oire	Suosittelut ratkaisutapa
<b>Kuivausrumpu ei käynnisty.</b>	<ul style="list-style-type: none"><li>◇ Tarkista virtaliitäntä.</li><li>◇ Varmista, että "Käynnistys/keskeytys"-painiketta on painettu.</li><li>◇ Varmista, että luukku on kunnolla kiinni.</li><li>◇ Sulake on palanut, vikavirtasuojia on lauennut tai on sähkökatkos.</li></ul>
<b>Kuivausrumpua ei voi käynnistää ja näytöllä lukee "End".</b>	<ul style="list-style-type: none"><li>◇ Tarkista, onko ohjelma-asetus oikein.</li><li>◇ Varmista, että rummussa on pyykkiä.</li><li>◇ Kytke kuivausrumpu pois päältä ja käynnistä se uudelleen.</li></ul>
<b>Liian pitkä kuivausaika.</b>	<ul style="list-style-type: none"><li>◇ Tarkista, onko ohjelma-asetus oikein.</li><li>◇ Tarkista, onko pyykistä muodostunut liian isoja kasoja.</li><li>◇ Tarkista, että suodatinritilä on puhdistettu.</li><li>◇ Joissain ohjelmissa on kuivauksen jälkeen vielä jäähdytysvaihe.</li></ul>
<b>Heikko kuivaustulos.</b>	<ul style="list-style-type: none"><li>◇ Varmista, että pyykki on lingottu kuiviksi.</li><li>◇ Tarkista, onko ohjelma-asetus oikein.</li><li>◇ Varmista, ettei pyykkiä ole liikaa.</li><li>◇ Pyykkejä ei ole lajiteltu oikein. Vaikeasti kuivuvia pyykkejä ehkä sekoitettu helposti kuivuvien pyykkien sekaan.</li><li>◇ Liikaa raskaita kankaita.</li><li>◇ Tarkista, että suodatinritilä on puhdistettu.</li></ul>
<b>Näytön jäljellä oleva aika pysähtyy tai hyppää eri lukemaan.</b>	<ul style="list-style-type: none"><li>◇ Jäljellä oleva aika voi vaihdella vaatteiden tyyppin, määrän, linkouksen jälkeisen kosteuden ja ympäristön lämpötilan mukaan. Tämä on normaalia.</li></ul>
<b>Pyykit ovat ryppyisiä.</b>	<ul style="list-style-type: none"><li>◇ Pyykkejä on kuivattu liian pitkään. Kokeile lyhyempää kuivausaikaa.</li><li>◇ Pyykit on jätetty laitteeseen liian pitkäksi aikaa ohjelman loputtua.</li></ul>



Oire	Suosittelut ratkaisutapa
<b>Kuivausrumpu on liian äänekäs.</b>	<ul style="list-style-type: none"> <li>◇ Etsi kolikot, irtonapit, naulat ja muut esineet ja poista ne välittömästi.</li> <li>◇ Tarkista nukkasuodatin. Poista kaikki nukkasuodattimen sisällä olevat kohteet.</li> <li>◇ Varmista, että kuivausrumpu on vaakasuorassa ja seisoo vakaasti lattialla.</li> <li>◇ Kuivausrumpu voi humista ilman kulkiessa rummun ja puhaltimen läpi. Tämä on normaalia.</li> </ul>
<b>Vaatteet kutistuvat.</b>	<ul style="list-style-type: none"> <li>◇ Vaatteiden pesuohjeita ei ole noudatettu. Käytä alhaisen lämpötilan asetusta tai käytä ilman lämmitystä.</li> </ul>
<b>Vaatteisiin jää nukkaa.</b>	<ul style="list-style-type: none"> <li>◇ Nukkasuodatinta ei ole puhdistettu kunnolla.</li> <li>◇ Vaatteita ei ole lajiteltu oikein.</li> <li>◇ Joissain kankaissa on enemmän nukkaa, ja ne tulee kuivata erikseen kankaista, joihin nukka tarttuu helposti.</li> <li>◇ Nenäliina, paperia jne. on jäänyt taskuihin.</li> </ul>
<b>Laitteessa on hajua.</b>	<ul style="list-style-type: none"> <li>◇ Tuoksu voi aiheutua laitteen sisäpuolella käytetystä muovimateriaalista. Tämä tuoksu on kumin oma tuoksu ja se katoaa automaattisesti, kun laitetta on käytetty useamman kerran.</li> <li>◇ Pestessäsi pyykinä käytä pesuainetta valmistajan suositusten mukaisesti. Jos pesuainetta käytetään liikaa, liukenematon pesuaine voi kertyä vaatteisiin ja aiheuttaa omituisia tuoksua.</li> <li>◇ Vaatteisiin voi jäädä omituinen tuoksu, jos ne jätetään kuivausrumpuun tai pyykinpesukoneeseen kuivauksen tai pesun jälkeen. Tyhjennä vaatteet rummusta pian kuivautai pesuohjelman päätyttyä.</li> <li>◇ Jos tunnet saman hajun pesukoneessa, puhdistu pesukoneen valmistajan ohjeiden mukaisesti.</li> <li>◇ Pidä molemmat nukkasuodattimet aina puhtaina. Jos nukkasuodattimeen jää likaa, se voi aiheuttaa hajuhaittoja. Kuivaa myös nukkasuodatin kunnolla sen puhdistuksen jälkeen.</li> </ul>
<b>Kuivausrummun näyttö näyttää ohjelman todellisesta kestoista poikkeavan käyntiajan.</b>	<ul style="list-style-type: none"> <li>◇ Ohjelmissa, jotka pysähtyvät automaattisesti, kun vaatteet ovat kuivat, näytetty kuivausaika lasketaan vakioympäristön, pyykin alkukosteuden, pyykin määrän ja pyykin tyyppin mukaan. Kuivausaikaa säädetään automaattisesti olosuhteiden muuttuessa. Todellisen ajan ja näytetyn ajan välinen ero on normaalia, ja se takaa parhaan mahdollisen kuivaustehon.</li> </ul>

## Tietokoodit

Koodi	Tulkinta	Suosittelu ratkaisutapa
F50/F51	Anturivirhe	◇ Ota yhteyttä huoltoon.
F22	Moottorin ohjauspiirin ja virtapiirin poikkeava näyttö	◇ Paina VIRTA 3 sekunnin ajan ja paina "käynnistys/keskeytys" uudelleen. ◇ Jos poikkeavuus ei häviä, ota yhteyttä huoltoliikkeeseen.
F21	Poikkeava näyttöpaneeli ja virtapiiri	◇ Paina VIRTA 3 sekunnin ajan ja paina "käynnistys/keskeytys" uudelleen. ◇ Jos poikkeavuus ei häviä, ota yhteyttä huoltoliikkeeseen.

## Hävittäminen

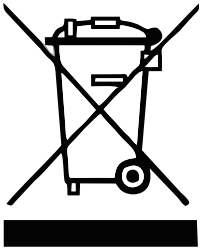

Pakkaus on valmistettu ympäristöystävällisistä materiaaleista, jotka voidaan kierrättää, hävittää tai tuhota vaarantamatta ympäristöä. Pakkausmateriaalit on merkitty tämän osalta.

Symboli tuotteessa tai sen pakkauksessa kertoo, että tuotetta ei saa hävittää kotitalousjätteen mukana. Vie tuote valtuutettuun sähkö- ja elektroniikkalaiteromun käsittelyyn tarkoitettuun keräyskeskukseen.

Kun hävität kuivausrummun sen käyttöön lopussa, irrota kaikki virtajohdot ja tuhoa oven salpa ja kytkin, jotta ovi ei pääse lukkiutumaan tai lukkiutumaan (lapsiturvallisuus).

Tuotteen oikea hävittäminen auttaa estämään ympäristöön ja ihmisten terveyteen kohdistuvat kielteiset vaikutukset, joita voi aiheutua, jos tuote hävitetään väärin. Tarkempia tietoja tuotteen hävittämisestä ja käsittelystä saat asianomaiselta jätehuollosta vastaavalta kunnalliselta viranomaiselta, jätehuoltopalvelulta tai myymälästä, josta ostit tuotteen.

## Tyypillisen virrankulutuksen taulukko

### Ohjelman ohjeet

Taulukossa on arvot virrankulutukselle ja kuivausajalle pyykin testierän kuivaamisessa pyykinpesukoneen linkouksen jälkeen.

Seuraavia vaatimuksia sovelletaan jäljempänä määriteltuihin kulutusarvoihin.

Tuloilman lämpötila	huonelämpötila
Tuloilman kosteus	50–60 %
Kuivauslämpötila	Normaali

Ohjelma	Nimelliskapasiteetti (kg)	Linkous (rpm)	Ohjelman virrankulutus (kWh/ohjelma)	Ohjelman kesto (t:min)	Lopullinen kosteuspitoisuus (%)
Eco	9	/	1,72	3:28	1,5
Synteettiset extra	4,5	1000	0,60	1:30	0,5
Synteettiset silitys	4,5	1000	0,39	1:00	10
Puuvilla extra	9	1000	1,86	4:05	0,5
	4,5	1000	1,09	2:58	0,5
Puuvilla silitys	9	1000	1,34	2:59	10
	4,5	1000	0,77	1:50	10
Villa	1	/	0,16	0:30	1,0

1. Muille ohjelmille kuin Eco-ohjelmalle annetut arvot ovat vain viitteellisiä.
2. Villaohjelman tulokset perustuvat villakuormaan, jonka alkuperäinen kosteuspitoisuus on 5 %.
3. Eco-ohjelma soveltuu märkien puuvillapyykkien kuivaamiseen ja tätä ohjelmaa käytetään EU:n ekosuunnittelulainsäädännön noudattamisen arviointiin.
4. Eco-ohjelma on energiankulutuksen kannalta tehokkain ohjelma märkää puuvillapyykkiä kuivattaessa.
5. Kotitalouksien kuivausrummun täyttäminen valmistajan kyseisille ohjelmille ilmoittamaan enimmäistäyttömäärään auttaa säästämään energiaa.
6. Eco-ohjelmassa täydellä kuormalla kuivausohjelman akustinen ilmamelupäästö: 64 dB.
7. Tuotetiedot ja QR-koodi näkyvät energiankulutustarrasta, tuotteen rekisteröintitiedot saa skannaamalla QR-koodin.
8. Virrankulutus sammutettuna on 0,5 W. Aika automaattiseen poiskytketymiseen: 10 min.

 Koska pyykin tyyppi ja määrä, linkous, virtalähteen värähtely ja ympäristön lämpötila ja kosteus vaihtelevat, loppukäyttäjän mittaamat arvot voivat poiketa taulukon arvoista.

Pidätämme oikeuden kaikkiin käyttöohjeiden muutoksiin ja virheisiin.

## Koneen parametrit

Parametri	
Nimellisjännite	AC 220-240 V
Taajuus	50 Hz
Nimelliskapasiteetti	9 kg
Nimellisteho	550 W
Nettopaino	53 kg
Kylmäaineen tyyppi	R290
Kylmäaineen täyttö	125 g

## Mitat (mm)

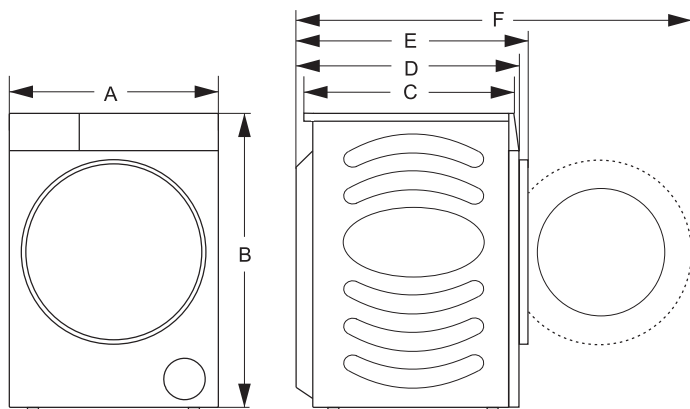

Index	Mitat (mm)
A	595 mm
B	845 mm
C	590 mm
D	640 mm
E	685 mm
F	1170 mm

Power International AS,  
PO Box 523, N-1471 Lørenskog, Norway

Power Norjassa:  
<https://www.power.no/kundeservice/>  
P: 21 00 40 00

Power Tanskassa:  
<https://www.power.dk/kundeservice/>  
P: 70 33 80 80

Punkt 1 Tanskassa:  
<https://www.punkt1.dk/kundeservice/>  
P: 70 70 17 07

Power Suomessa:  
<https://www.power.fi/tuki/asiakaspalvelu/>  
P: 0305 0305

Power Ruotsissa:  
<https://www.power.se/kundservice/>  
P: 08 517 66 000

## Sikkerhedsoplysninger

- ◇ Læs brugsvejledningen omhyggeligt, før du bruger tørretumbleren.
- ◇ Brug ikke tørretumbleren, før du har læst og forstået vejledningen.
- ◇ Vejledningen gælder for forskellige typer eller modeller af tørretumblere. Den kan derfor indeholde beskrivelser af indstillinger eller udstyr, som ikke findes på din tørretumbler.
- ◇ Manglende overholdelse af brugsvejledningen eller ukorrekt brug af tørretumbleren kan medføre skader på vasketøjet eller apparatet eller personskade på brugeren. Opbevar vejledningen nemt tilgængelig i nærheden af tørretumbleren.
- ◇ Din tørretumbler er kun beregnet til husholdningsbrug. Hvis tørretumbleren bruges til erhvervsmæssige formål, mod betaling eller til et formål, der overskrider normal brug i en husstand, eller hvis tørretumbleren bruges af en person, som ikke er en forbruger, fastsættes garantiperioden til den korteste garantiperiode, der kræves i relevant lovgivning.
- ◇ Tørretumbleren er fremstillet i overensstemmelse med alle relevante sikkerhedsstandarder.



### **ADVARSEL:**

For at reducere risikoen for eksplosion, brand, død, elektrisk stød, personskade eller skoldning af personer under brugen af produktet skal grundlæggende forholdsregler herunder følgende overholdes.

### **Installation**

- Følg vejledningen til korrekt installation af tørretumbleren og tilslutning til elnettet.
- Tæpper må ikke blokere eventuelle ventilationsåbninger i bunden af apparaterne.

- Apparatet må ikke installeres bag en aflåselig dør, en skydedør eller en dør med hængsler i modsat side af hængslet på tørretumbleren på en sådan måde, at lågen til tørretumbleren ikke kan åbnes helt.
- Alle reparationer af tørretumbleren må kun udføres af uddannede eksperter. Reparationer udført af ikke-fagfolk kan medføre ulykker eller større fejlfunktioner.
- En beskadiget ledning må kun udskiftes af producenten, en servicetekniker eller en autoriseret person for at undgå fare.
- Lad tørretumbleren stå i to timer efter installationen, før den sluttet til elnettet.
- Der kræves mindst to personer ved installation af tørretumbleren oven på en vaskemaskine.
- Installér tørretumbleren i et rum med tilstrækkelig ventilation og en temperatur mellem 10-25 °C.
- Brug altid rørene og slangerne, der følger med tørretumbleren.
- Stil tørretumbleren på en plan og stabil solid overflade (cement).
- Blokér aldrig luftudtaget (nødåbning).
- Stil ikke tørretumbleren på tæpper med lang luv, da det kan hindre luftcirkulationen.
- Der må ikke være støvet i tørretumblerens omgivelser.
- Apparatet må ikke røre ved en væg eller tilstødende møbler.
- Apparatet må ikke opbevares eller bruges udendørs.
- Der skal være tilstrækkelig ventilation for at undgå, at gas fra apparater, der bruger andre brændstoffer herunder åben ild, strømmer tilbage i rummet.

### **El-sikkerhed**

- Hvis ledningen er beskadiget, skal den udskiftes af producenten, dennes serviceagent eller lignende kvalificeret person for at undgå fare.

- Tørretumbleren må ikke tilsluttes elnettet med en forlængerledning.
- Slut ikke tørretumbleren til en stikkontakt, der er beregnet til en elektrisk barbermaskine eller hårtørrer.
- Tørretumbleren er beskyttet af et automatisk nedlukningssystem i tilfælde af overophedning. Dette system slukker tørretumbleren, hvis temperaturen er for høj.
- Hvis netfilteret er tilstoppet, kan det automatiske nedlukningssystem muligvis aktiveres. Rens filteret. Vent, indtil tørretumbleren er kølet af, og prøv at starte den igen. Hvis tørretumbleren fortsat ikke starter, skal du tilkalde en servicetekniker.
- Brug ikke stikdåser, forlængerledninger eller dobbeltstik sammen med apparatet.
- Ledningen til apparatet skal være udstyret med jordforbindelse. I tilfælde af en fejlfunktion eller et nedbrud reducerer en jordforbindelse risikoen for elektrisk stød ved at skabe en bane med mindste modstand for den elektriske strøm.
- Forkert tilslutning af jordforbindelsesstikket kan medføre risiko for elektrisk stød. Søg råd hos en elektriker eller en servicetekniker, hvis du er i tvivl om, hvorvidt apparatet er korrekt jordforbundet.
- Apparatet er udstyret med en ledning, der har en leder til at jordforbinde apparatet og et jordforbindelsesstik. Stikket skal sættes i en egnet stikkontakt, der er installeret og jordforbundet i overensstemmelse med alle lokale love og bestemmelser.
- Træk aldrig stikket til apparatet ud ved at trække i ledningen. Tag altid godt fat i stikket, og træk det lige ud af stikkontakten.
- Sprøjt ikke vand ind i eller på ydersiden af apparatet for at rengøre apparatet.



## **ADVARSEL:**

- Apparatet må ikke strømforsynes via en ekstern afbryder såsom en timer eller tilsluttes et kredsløb, der regelmæssigt tændes eller slukkes af et forsyningsselskab.
- Der er risiko for elektrisk stød, da tørretumbleren er eldrevet.
- Kontrollér tørretumbleren for synlige skader.
- Brug ikke tørretumbleren, hvis den er beskadiget.
- Kontrollér, at spændingen på typepladen svarer til spændingen i stikkontakten, før du slutter tørretumbleren til strømforsyningen.
- Sørg for, at ledningen ikke har knæk eller sidder i klemme, og at den ikke kommer i berøring med varmekilder eller skarpe kanter.

## **Børns sikkerhed**

- Apparatet er ikke beregnet til brug af personer (herunder børn) med nedsatte fysiske, sensoriske eller mentale evner, eller som mangler erfaring og viden, medmindre de er under opsyn eller har modtaget undervisning i brugen af apparatet af en person, der er ansvarlig for deres sikkerhed.
- Børn skal være under opsyn for at sikre, at de ikke leger med apparatet.
- Apparatet må bruges af børn på 8 år eller derover og personer med reducerede fysiske, sensoriske eller mentale evner, eller som mangler erfaring og viden, hvis de er under opsyn eller har modtaget undervisning i sikker brug af apparatet og forstår de involverede farer. Børn må ikke lege med apparatet. Børn må kun udføre rengøring og brugervedligeholdelse under opsyn.
- Børn på 3 år eller derunder må ikke komme i nærheden af tørretumbleren, medmindre de er under konstant opsyn.

- Undgå, at dine børn og kæledyr kommer ind i tørretumblerens tromle.
- Kontrollér, at der kun findes vasketøj i tromlen (et barn kan være kravlet ind i tørretumbler-tromlen og have lukket lågen indefra), før du lukker lågen til tørretumbleren og kører et program.
- Lad ikke apparatets låge stå åben. Børn kan hænge i lågen eller kravle ind i apparatet og forårsage skade eller personskaade.

### **Brug**

- Tørretumbleren må ikke bruges, hvis industrikemikalier har været brugt til rengøring.
- Fugfilteret skal rengøres ofte.
- Tør ikke genstande, der ikke er vaskede, i tørretumbleren.
- Genstande med snavs af f.eks. madolie, acetone, alkohol, benzin, petroleum, pletfjernere, terpentiner, voks og voks-fjernere, bør vaskes i varmt vand med ekstra vaskemiddel, før de tørres i tørretumbleren.
- Genstande såsom skumgummi (latexskum), brusehætter, vandtætte tekstiler, artikler med gummibelagt bagside samt tøj og puder med skumgummipuder bør ikke tørres i tørretumbleren.
- Skyllemidler eller lignende produkter skal anvendes i henhold til anvisningerne fra producenten af produktet.
- Tøm alle lommer for f.eks. lightere og tændstikker.
- Genstande med snavs fra olie kan selvantænde, især når de udsættes for varmekilder såsom i en tørretumbler. Genstandene bliver varme og skaber en iltningssreaktion i olien. Iltningen skaber varme. Genstandene kan blive så varme, at de bryder i brand, hvis varmen ikke kan slippe væk. Når genstande med snavs af olie lægges i lag, stakkes eller opbevares, kan varmen forhindres i at slippe væk og skabe en brandrisiko.

- Hvis stof, der indeholder plante- eller madolie, eller som er tilsnavset med hårplejeprodukter, skal tørres i en tørretumbler, skal det først vaskes i varmt vand tilsat ekstra vaskemiddel. Dette reducerer men fjerner ikke faren.
- Brug kun reservedele, der er godkendt af autoriserede producenter, i tilfælde af en defekt.
- Tørretumbleren stopper, hvis kondensrøret er blokeret eller tilstoppet.
- Kondenstanken skal tømmes, før tørretumbleren flyttes eller opbevares i et uopvarmet rum om vinteren.
- Rens tørretumblerens filtre efter hver tørring. Sæt filtrene tilbage før næste tørring, hvis du har fjernet dem.
- Brug ikke opløsningsmidler eller rengøringsmidler, der kan beskadige tørretumbleren. (Følg anbefalingerne og advarslerne fra producenten af produktet).
- Hæld aldrig kemikalier eller duftmidler i kondenstanken.
- Træk ledningen ud af stikkontakten efter tørringen.
- Tørretumbleren bruger et varmepumpesystem til at opvarme luften.
- Systemet består af en kompressor og en varmeveksler. Når tørretumbleren startes, kan lyden fra kompressoren eller cirkulationen af kølemiddel (lyden af gennemstrømmende væske) være højere, så længe kompressoren kører. Dette er ikke en fejl og påvirker ikke tørretumblerens levetid. Støjen bliver lavere med tiden og med brugen af tørretumbleren.
- Drik ikke, og tilbered ikke mad med kondensvand/ destilleret vand. Det kan medføre helbredsproblemer for personer og kæledyr.
- Brug aldrig apparatet, når det er beskadiget, er fejlbehæftet, er delvist adskilt, eller der mangler dele, eller dele er beskadigede herunder skader på ledning og stik.

- Fjern ikke paneler, og adskil ikke apparatet. Brug ikke skarpe genstande på kontrolpanelet, når du betjener apparatet.
  - Ræk aldrig ind i apparatet, når det kører. Vent, indtil tromlen er stoppet helt.
  - Træk ledningen ud af stikkontakten i tilfælde af oversvømmelse, og kontakt kundeservicecentret.
  - Tryk ikke ned på lågen, når den står åben.
  - Rør ikke ved stikket på ledningen eller apparatets kontrolknapper med våde hænder.
  - Bøj ikke ledningen kraftigt, og stil ikke tunge genstande på oven ledningen.
  - Der må ikke ophobes fnug rundt om tørretumbleren.
  - Hold området under og rundt om apparatet fri for brændbare materialer såsom fibre, papir, klude, kemikalier osv.
  - Tørretumbleren er tung, og du kan komme til skade ved at prøve at løfte den. Løft ikke tørretumbleren alene.
  - Du kan komme til skade med dine hænder på tørretumblere skarpe kanter. Hold ikke fast i tørretumblere skarpe kanter.
  - Fremstående dele på tørretumbleren kan brække af, når apparatet løftes eller skubbes.
  - Flyt ikke tørretumbleren ved at tage fat i de fremstående dele.
  - Kontrollér tørretumbleren for transportskader. Brug aldrig tørretumbleren, hvis den er beskadiget.
  - Eventuelt restvand i tørretumbleren kan fryse og beskadige apparatet.
  - Stil ikke tørretumbleren i et rum med risiko for frost.
- Apparatet indeholder kølemidlet R290, der er brandbart, selvom det er miljøvenligt. Ukorrekt bortskaffelse kan medføre brand eller forgiftning.

Bortskaf apparatet korrekt, og beskadig ikke rørene i kølekredsløbet.



**ADVARSEL:**

Stop aldrig tørretumbleren før afslutningen af et tørringsprogram, medmindre alle genstande tages hurtigt ud og spredes ud, så varmen kan slippe væk.



**ADVARSEL:**

Hvis apparatet placeres i et skab eller på anden måde indbygges, skal der altid være fri adgang til ventilationsåbningerne.



**ADVARSEL:**

Undgå at beskadige kredsløbet til kølemiddel.

**Maksimal kapacitet**

Den maksimale kapacitet for tørring af tekstiler i apparatet er: 9 kg

**Fare - Varm overflade**

- Glasset i lågen bliver varmt ved tørring med høj temperatur. Vær forsigtig, og undgå forbrændinger. Sørg for, at børn ikke leger i nærheden af glasset i lågen.
- Bagsiden af tørretumbleren kan blive meget varm under tørringen. Rør ikke ved apparatets bagside, før tørretumbleren er kølet helt ned.
- Hvis du åbner lågen til tørretumbleren under tørringen, kan tøjet være meget varmt, og der er risiko for forbrænding.

## **Service**

- I tilfælde af ukorrekt tilslutning, ukorrekt brug eller service ved en uautoriseret person er brugeren ansvarlig for omkostningerne ved eventuelle skader, da sådanne skader ikke dækkes af garantien.
- Garantien dækker ikke forbrugsvarer, mindre forskelle i farve, øget støj som følge af apparatets alder, og som ikke påvirker tørretumblers funktion, og æstetiske skader på komponenter, der ikke påvirker tørretumblers funktion og sikkerhed.

## Produkt og tilbehør

### Beskrivelse

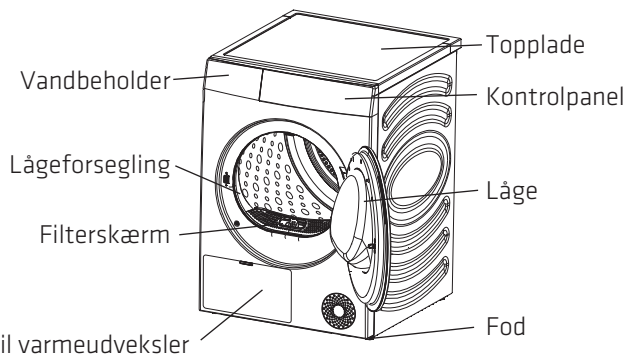

Tilbehøret til apparatet inkluderer en eller flere af følgende:



1 brugsvejledning

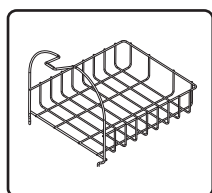

1 tørrestativ

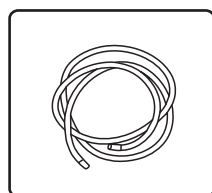

1 afløbsrør

- ⚡ Tilbehøret kan variere afhængigt af model. Tilbehøret er med forbehold af modellens faktiske konfiguration.
- ⚡ Brug kun godkendte dele af hensyn til din sikkerhed og produktets levetid. Producenten er ikke ansvarlig for funktionsfejl på produktet eller ulykker forårsaget af anvendelsen af ikke-godkendte komponenter eller dele.

### Udpakning/emballage

- ⚡ Fjern først al emballage og skumdele især skumfoden. Brug ikke skarpe genstande ved udpakningen af apparatet. Det kan blive beskadiget. Hold emballagen (såsom plastikposer og andre plastikdele) uden for børns rækkevidde.

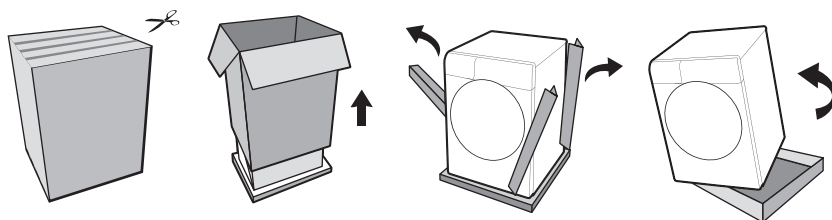

- ⚡ Indpakning af apparatet er den modsatte proces af den ovenfor beskrevne udpakningsproces.
- ⚡ Kontrollér tørretumbleren for eventuelle skader. Brug ikke apparatet, hvis det er beskadiget. Kontakt straks kundeservice.

## Installation

Tørretumbleren skal installeres af kvalificerede fagfolk af hensyn til sikkerheden under brug. Brugeren er ansvarlig for service, der er forårsaget af dårlig eller ukorrekt installation.

### 1) Forholdsregler før installation

#### Installationssted

- ◇ Det anbefales at indbygge tørretumbleren. Afsæt følgende minimumsfrirum for tørretumbleren:  
25 mm øverst, 20 mm i venstre og højre side og 50 mm på bagsiden.

#### Installationskrav

- ◇ Installér tørretumbleren et tørt sted med god ventilation og et fladt og solidt gulv. Anbring ikke apparatet på tæpper eller karton eller på steder med direkte sollys.
- ◇ Den omgivende temperatur for brug af tørretumbleren er 5-35 °C. Anbring ikke apparatet på et sted med en temperatur under 0 °C eller med høj temperatur. Apparatets ydelse er bedst ved en rumtemperatur på 23 °C.
- ◇ Ved flytning må tørretumbleren ikke vippe mere end 45°. Lad den stå i mere end 2 timer efter flytningen.
- ◇ Anbring ikke tørretumbleren ved siden af en ovn, et komfur eller andet udstyr med høje temperaturer eller ved siden af køleudstyr. Der skal være god ventilation bag ved tørretumbleren.
- ◇ Det anbefales at anbringe tørretumbleren og vaskemaskinen i nærheden af hinanden for at gøre tørringen af tøjet nemmere efter vask.
- ◇ Installér apparatet på et fladt, hårdt gulv. Den tilladte hældning under apparatet er 1 grad.

### 2) Indstillelige fødder

- ◇ Tryk ned på hjørnerne diagonalt over for hinanden efter placeringen af apparatet for at kontrollere, om det vipper. Justér de fire indstillelige fødder i bunden af apparatet, hvis det vipper.
- ◇ Drej de fire indstillelige fødder i bunden for at justere dem til en passende højde for at sikre, at tørretumbleren står stabilt, hvis den ryster.
- ◇ Placér aldrig stykker af træ, pap eller lignende materialer under apparatet for at korrigere for eventuelle ujævnheder.



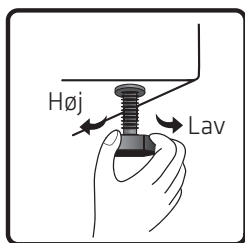
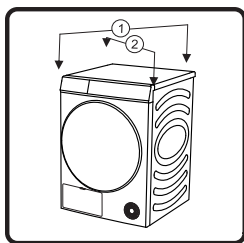

### 3) Installation af afløbsrør

Kondensvandet efter en tørring opbevares normalt i vandbeholderen, der skal tømmes efter hvert program. Hvis tørretumbleren er installeret tæt ved et kloak afløb, eller den er stillet oven på vaskemaskinen, kan det fastgjorte afløbsrør installeres og lede vandet direkte ud i kloak afløbet.

- ◇ Fjern tilslutningsrøret på bagsiden af vandbeholderen, og installér afløbsrøret i positionen (som vist i figuren). Kontrollér, at installationsstikket er tilsluttet forsvarligt.

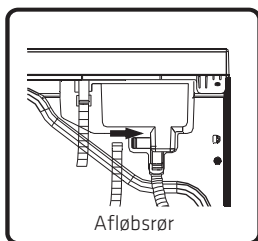
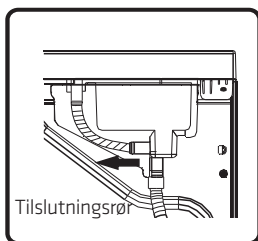

- ◇ Sæt den anden ende af afløbsrøret ned i gulvafløbet uden at sno eller klemme røret. Skær en eventuel overskydende del af, hvis røret er for langt.
- ◇ Afløbsrøret må ikke placeres højere end tørretumbleren. Ellers kan vandet ikke løbe ud.
- ◇ Anbring ikke røret i opsamlet vand, hvilket kan medføre tilbagesugning.
- ◇ Kondensvandet kan ledes direkte ud uden at tømme vandbeholderen efter hver tørring, når afløbsrøret er installeret.

### 4) Tørrestativ

- ◇ Vælg Tørring på tørrestativ, når du tørrer sko og plyslegetøj osv.
- ◇ Fjern tørrestativet, når du tørrer tøj.
- ◇ Installation af tørrestativ: Vip tørrestativet i en bestemt vinkel med den nederste ende fastholdt i de to huller i filteret og den øverste ende fastgjort til rillen på den forreste støtte.

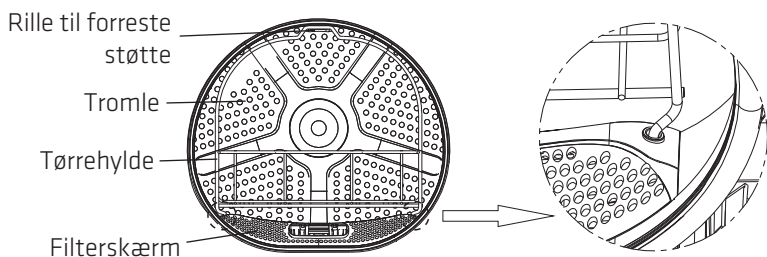

## 5) Tilslutning til strømforsyning

- ◇ Kontrollér, at strømforsyningen svarer til strømkravene for tørretumbleren.
- ◇ Tørretumbleren skal være korrekt jordforbundet.
- ◇ Brug ikke en multistikdåse eller et stik til flere formål til den sekundære tilslutning.

### BEMÆRK

- Træk altid stikket til apparatet ud af stikkontakten efter brug.

## 6) Stablet installation

- ◇ Tørretumbleren kan stables med en vaskemaskine med kassens sideplade på 486 mm.
- ◇ Når apparatet stables, skal det fastgøres med stablingstilbehøret. Kontakt kvalificeret servicepersonale om installationen.
- ◇ Tørretumbleren og vaskemaskinen må ikke stables uden brug af stablingstilbehøret for at undgå ulykker.
- ◇ Af sikkerhedsmæssige årsager skal installationen foretages af to eller flere personer. Apparatets vægt og installationshøjden gør installationen for risikabel for blot én person.
- ◇ Overfladen, hvor apparatet anbringes, skal være ren og plan.
- ◇ Det stablede sæt skal placeres mod væggen i en afstand på 50-200 mm.

### Stabelbeslag (valgfrit tilbehør)

- ◇ Tørretumbleren og vaskemaskinen kan også fastgøres med et stabelbeslag. Se installationsvejledningen, der fulgte med tilbehøret, for at få flere oplysninger om installationsmetoden.
- ◇ Stabelbeslaget skal købes separat.

## Flytning efter installation

Hvis du skal flytte den installerede enhed, skal du først trække ledningen ud af stikkontakten, fjerne afløbsrøret og sikre, at lågen er lukket forsvarligt.

Der kan være lidt restkondensvand i enheden efter et tørringsprogram. Start enheden for at dræne eventuelt opsamlet vand, og køør et vilkårligt program i ca. 30 sekunder.

Det hjælper med til at tømme vandet ud og forhindre skade under flytningen. Vip enheden til venstre, hvis den ikke kan flyttes opretstående.

Pak al emballage (såsom plastikposer og andre plastikdele) forsvarligt.

- ⚠ Enheden er tung og skal håndteres af mindst to personer. Undgå at gribe fat i fremstående dele såsom låge eller topdæksel under håndteringen for at forhindre dem i at løsne sig eller blive beskadigede.
- ⚠ Lad enheden stå i mindst 2 timer efter flytningen før tilslutning til strømforsyningen. Enheden skal installeres og tilsluttes af en kvalificeret tekniker.
- ⚠ Læs brugsvejledningen omhyggeligt, før du tilslutter enheden igen.
- 💡 Skader som følge af fejlagtige tilslutninger eller misbrug dækkes ikke af garantien. Hvis enheden ikke flyttes i overensstemmelse med vejledningen, skal den stå i mindst 24 timer, før den tilsluttes strømforsyningen. Manglende overholdelse heraf kan medføre funktionsfejl i varmepumpen. Sådanne funktionsfejl dækkes ikke under garantien. Vær forsigtig, og beskadig ikke kølesystemet.

## Flytning og håndtering

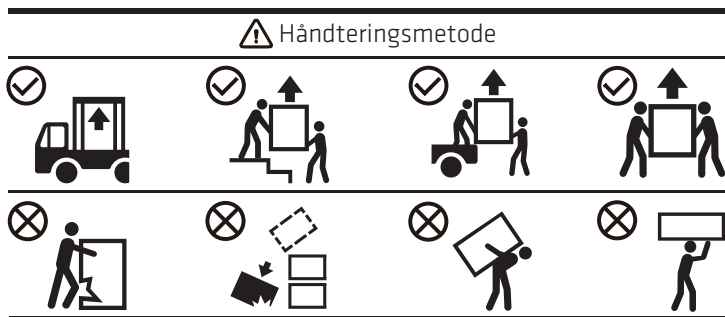

## Tørringsvejledning

### 1) Tips til tørring af tøj

- ◇ Vaatteet on lingottava ennen laittamista kuivausrumpuun. Energian säästämiseksi aseta pesukoneen linkousnopeudeksi yli 1000 rpm.
- ◇ Ravistele lingottuja vaatteita ennen niiden laittamista kuivausrumpuun.
- ◇ Ihanteellisen kuivaustuloksen saavuttamiseksi lajittele vaatteet tyyppin mukaan ja valitse sopiva kuivausohjelma. Älä ylitä kunkin ohjelman enimmäistäyttömäärää.
- ◇ Rengør filtrene til opsamling af frug og snavs straks efter tørring af tøjet.
- ◇ Det anbefales at bruge et tidsstyret program, når du tørrer en lille mængde tøj.
- ◇ Tør ikke tøj med stivelse, da hærdningen af stivelseslaget reducerer tørringseffekten.
- ◇ Tøj, der nemt falmer, skal tørres separat.
- ◇ Sekalaisia kankaita sisältävä pyykki voi aiheuttaa kuivausajan pidentymisen ja jäljellä olevan aikanäytön keskeytymisen aktiivisen kuivauksen aikana.

### 2) Klargøring før tørring af tøj















- ◇ Kontrollér tøjmærkatene før tørringen for at bekræfte, at tøjet er egnet til tørring.
- ◇ Tøm lommer, og fjern eventuelle mønter, nåle, nøgler og andre genstande for at undgå skader på tøjet.
- ◇ Luk lynlåse, knap knapper, og spænd bæltet. Vend vrangen på tøjet udad, før det lægges i tørretumbleren, for at undgå lyden af lynlåse og knapper under tørringen.
- ◇ Tarkista, että vesisäiliö on tyhjennetty ja nukka- ja roskasuodatin on puhdistettu ja asennettu oikein paikalleen.

#### **BEMÆRK**

- Tørringstiden for tøjet justeres automatisk i henhold til følgende faktorer: vaatteiden tyyppi, vaatteiden määrä, kosteus linkouksen jälkeen ja ympäristön lämpötila jne..
- Sørg for at kontrollere tøjmærkatene for at sikre, at tøjet kan tørres, og undgå skader på tøjet.
- Samtidig tørring af tøj med forskellig tekstur og tykkelse giver forskellige tørringsresultater.

### 3) Sortering af tøj

- ◇ Tøj har sin egen mærkat om pleje af stoffet, og det anbefales at følge tørringsanvisningerne på mærkaten. Sortér tøjet efter størrelse og stoftype, og klargør derefter tøjet i henhold til symbolerne på mærkaten om pleje af stoffet.

Symbol	Beskrivelse
	Tørring
	Tørring i tørretumbler
	Strygefri/krølægte
	Sart/delikat
	Må ikke tørretumbles
	Ingen tørring
	Høj varme
	Middel varme
	Lav varme
	Ingen varme/luft
	Tørring på tørresnor/hængning til tørre
	Dryptørring
	Tørres fladt
	I skygge

# Anvendelse

## 1) Kontrolpanel og funktioner

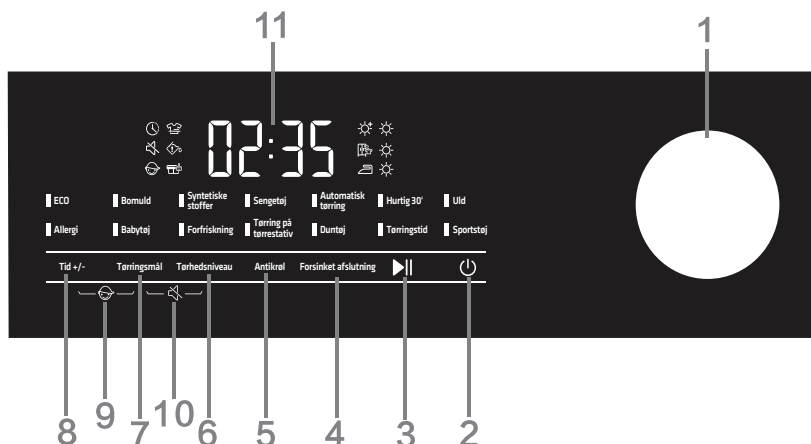

### (1) Drejeknap

- Bruges til valg af program.

### (2) Tænd/sluk-knap

- Tryk for at tænde/slukke tørretumbleren.

### (3) Start/Sæt på pause

- Tryk på knappen Start/Sæt på pause for at starte programmet eller sætte programmet på pause.

### (4) Forsinket afslutning

Du kan udskyde programmets afslutningstidspunkt med funktionen.

- Aseta viive valittuasi ohjelmat ja toiminnot. Tryk på knappen "Forsinket afslutning" for at øge eller reducere tiden for den forsinkede afslutning. Tiden ændres med 1 time for hvert tryk, og den maksimale tid, der kan vælges, er 24 timer.
- Tidspunktet for den forsinkede afslutning er sluttidspunktet for programmet herunder hele programmets varighed, så tidspunktet for forsinkelsen skal ligge efter programmets varighed.
- Når funktionen for den forsinkede afslutning er aktiv, lyser ikonet . Ikonet slukker, når funktionen for den forsinkede afslutning afsluttes.
- Det valgte forsinkelsestidspunkt kan annulleres før starten af programmet ved at vælge et andet program eller en anden funktion.
- Jos haluat peruuttaa käynnistymisen jälkeen, sammuta ja käynnistä kuivausrumpu uudelleen.

## (5) Antikrøl

- Vælg funktionen Antikrøl, hvis tøjet ikke kan tages ud lige efter tørringen. Tromlen roterer herefter med mellemrum for at forhindre, at tøjet krølles.
- Tryk på en knap, eller åbn lågen for at afslutte funktionen Antikrøl. Hvis ingen betjening finder sted, afsluttes funktionen som standard automatisk efter 12 timer.
- Når ikonet "" lyser, angiver det, at funktionen Antikrøl er aktiveret.
- Funktionen kan vælges indtil afslutningen af tørringen.

## (6) Tørhedsniveau

- Der findes 3 tørhedsniveauer, vist med 1-3 sole på displayet, som kan bruges til at tørre tøj i overensstemmelse med antal tøjgenstande og tøjmateriale.

## (7) Tørringsmål

- Til valg af tørringseffekt. Standardindstillingen er . Tryk på tasten Tørhedsniveau for at vælge.

 Ekstra. Angiver, at tøjet kan lægges væk efter tørring.

 Skab. Angiver, at tøjet kan bruges straks efter tørring.

 Strygejern. Angiver, at tøjet indeholder en smule vand og kan stryges.

## (8) Tid +/-

- Funktionen bruges til at forøge eller reducere tørringstiden i et program, før programmet starter. Paina yhtäjaksoisesti siirtyäksesi käytettävissä olevien asetusten välillä. Huomioi, että eri ohjelmilla on omat asetukset.

## (9) Børnelås

- Tørretumbleren er udstyret med en børnelås for at beskytte børns sikkerhed og forhindre, at børn fejlbetjener apparatet.
- Tryk og hold på "Tid +/- + Tørringsmål" på samme tid, når du har startet programmet. Børnelåsen aktiveres, og lysdioden for børnelåsen lyser. Børnelåsen annulleres ved at udføre den samme handling igen.
- Kun lapsilukko on aktivoitu, kaikki muut toimintonäppäimet ovat lukittuina. Lapsilukko pysyy aktiivisena myös ohjelman päätyttyä tai jos ohjelma käynnistetään uudelleen sähkökatkoksen jälkeen.
- Kun lapsilukko on käytössä: Painamalla "Käynnistys/keskeytys" ohitat kehotteet nukka- ja likasuodattimen puhdistamisesta. Rypistymisenestotoiminnon aikana lapsilukko on vapautettava manuaalisesti, sillä tämä toiminto päättyy automaattisesti.

## (10) Slå lyd fra/til

- Bruges til at slå lyden til/fra med undtagelse af alarmtonen.
- Tryk og hold på "Tørringsmål + Tørhedsniveau" efter standby eller start for at slå funktionen Slå lyd fra/til til eller fra.

- Funktionen Slå lyd fra/til annulleres ikke automatisk i tilfælde af afslutning af et program eller afbrydelse af strømmen.

### **(11) Display**

- Næyttää jäljellä olevan ajan, viivästetyn päättymisajan, vikakoodit ja muut ohjelmatiedot.
- Näytetty aika voi poiketa todellisesta kestoajasta. Vaatteiden tyyppi, pyykin määrä, kosteus linkouksen jälkeen ja ympäristön lämpötila voivat aiheuttaa automaattisia säätöjä kuivausaikaan.
- Teksten "End" vises, når programmet afsluttes.

### **Beskrivelse af ikoner**



Ikon for fjernelse af fnug og snavs. Et blinkende ikon angiver, at fnug og snavs skal fjernes.



Ikon for tømning af kondensstank. Et blinkende ikon angiver, at kondensstanken skal tømmes.

### **(12) Øvrige funktioner**

#### **Tromlelys**

- Tässä kuivausrummussa on rummun valo. Valmiustilassa, käytön aikana (nupin kiertäminen, minkä tahansa näppäimen painaminen tai luukun avaaminen), tauon aikana ja ohjelman päättyessä rummun valo syttyy 1 minuutin ajaksi, niin että rummun sisälle voi nähdä.

#### **Stop, når tøjet er tørt**

- Tämä kuivausrumpu pysähtyy, kun vaatteet ovat kuivia. Pienillä pyykkimäärillä ohjelma voi pysähtyä automaattisesti energian säästämiseksi, kun vaatteet ovat kuivia, vaikka ohjelma ei olisi päättynyt.

## **2) Programoversigt**

### **BEMÆRK**

- Brugerne kan vælge det relevante program i henhold til deres vaner. Der kan vælges yderligere tørringstid til programmet, hvis tøjet ikke er helt tørt.
- Under tørring af større genstande såsom lagner og dynebetræk kan tøjet på grund af den større mængde klumpe sammen, hvilket påvirker tørringseffekten. Tag genstandene ud, og ryst dem, før du lægger dem tilbage i tørretumbleren for at fortsætte tørringen.
- Vend indersiden af tøjet ud før tørringen, når du tørrer duntøj.



## Tørringsprogrammer med sensor

<b>Program</b>	<b>Tøjtype</b>	<b>Maksimal kapacitet (kg)</b>
ECO	Brug programmet til tørring af almindeligt bomuldstøj.	9
Bomuld	Brug programmet til tykkere, ikke-delikat bomuldstøj af cirka samme tykkelse. Tøjet er tørt efter tørringen.	9
Syntetiske stoffer	Brug programmet til tørring af delikat tøj, der er fremstillet af syntetiske fibre.	4,5
Sengetøj	Brug programmet til store genstande. Genstandene er tørre efter afslutningen af programmet. Justeret tromlerotation forhindrer vasketøjet i at blive filtret sammen.	2,5
Automatisk tørring	Brug programmet til tykkere ikke-delikat bomuldstøj med cirka samme tykkelse. Tøjet er tørt eller lidt fugtigt efter tørringen. Programmet har en funktion til skift af rotationsretning for store tøjmasser.	4,5
Hurtig 30'	Til hurtig tørring af let og tyndt tøj.	0,5
Babytøj	Brug programmet til at tørre babytøj. Tøjet er normalt tørt efter tørringen.	2
Duntøj	Brug programmet til at tørre tøj med dunfyld eller dunforing (puder, dyner, jakker, store uldtæpper eller uldtøj osv.). Tør store genstande separat, og brug om nødvendigt funktionen Ekstra tørring eller programmet Tid.	2
Sportstøj	Käytä tätä ohjelmaa kalvolla varustetuille vaatteille, sekamateriaaleista valmistetuille urheiluvaatteille ja hengittäville kankaille.	2

Eco-programmet svarer til standardprogrammet til bomuld i EU-direktiv nr. 932/2012/EU.

## Manuelle og specielle tørringsprogrammer.

<b>Program</b>	<b>Tøjtype</b>	<b>Maksimal kapacitet (kg)</b>
Uld	Dette korte program er beregnet til blødgøring eller gennemluftning af tøj af uld og silke, som skal tørres grundigt i henhold til producentens anvisninger.	1
Allergi	Til fjernelse af allergener såsom mider.	2
Forfriskning	Varmeelementet er slået fra i programmet. Programmet er egnet til at opfriske dit vasketøj.	/
Tørring på tørrestativ	Du kan placere genstandene (såsom små udstoppede dyr, sneakers osv.) på tørrestativet til tørring med dette program.	/
Tørringstid	Brug programmet til ikke-delikat vasketøj, der fortsat er lidt fugtigt og skal tørres grundigt. Restfugtigheden måles ikke automatisk i programmet. Gentag programmet, hvis vasketøjet fortsat er fugtigt efter programmets afslutning. Hvis tøjet er for tørt og derfor er krøllet og groft at røre ved, har den valgte tørringstid været for lang.	/

Hvis vasketøjet ikke er tørret til den ønskede tørringsgrad, skal du bruge ekstra funktioner eller et mere egnet program.

## Vedligeholdelse

Regelmæssig vedligeholdelse kan forlænge tørretumblersens levetid. Sørg for at afbryde strømmen før vedligeholdelsen.

### 1) Tørretumbler udvendigt

- ◇ Rengør med en blød, våd klud, og tør kabinetoverfladen med et ikke-ætsende husholdningsrengøringsmiddel.
- ◇ Tør derefter af med en blød, tør klud.

### 2) Lågeforsegling

- ◇ Kontrollér lågeforseglingen regelmæssigt, og rengør den om nødvendigt med en våd klud.
- ◇ Åbn lågen lidt efter brug af hensyn til ventilation og tørring.

### 3) Rengør filterskærmene til fnug og snavs

- ◇ En større mængde fnug akkumuleret på filterskærmen påvirker tørringseffekten. Rengør filterskærmen efter hver brug.
- ◇ Sørg for at sætte filterskærmen tilbage igen efter rengøring, og før du bruger tørretumbleren igen.

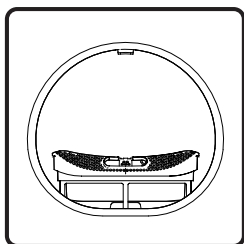

1. Åbn lågen, og fjern filterskærmen fra den forreste støtte.

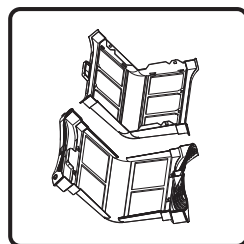

2. Åbn filterskærmen, og fjern fnuggene fra filterskærmen i to lag med et vådt håndklæde eller rindende vand.

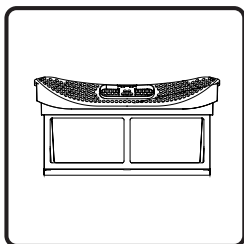

3. Saml filterskærmen igen efter rengøringen.

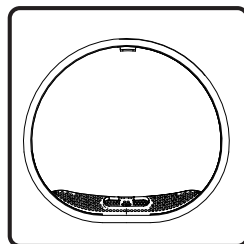

4. Sæt filterskærmen tilbage på støtten på forsiden.

### Bemærkninger:

- Der findes en temperatursensor i bunden af den forreste støtte. Vær forsigtig, og rør ikke ved sensoren for at undgå at ridse den, når filterskærmen til frug og snavs er fjernet.
- Vend filterskærmen korrekt, og sæt den tilbage på det rigtige sted, når du installerer filterskærmen igen.
- Brug ikke tørretumbleren, når filterskærmen ikke er korrekt installeret.

## 4) Tømning af vandbeholder

- ◇ Hvis afløbsrøret ikke er installeret, opbevares kondensvandet fra tørringen i vandbeholderen. Hæld vandet ud straks efter programafslutningen.
- ◇  i displayet blinker under tørringen og angiver, at vandbeholderen straks skal tømmes, hvis beholderen er fuld.
- ◇ Kondensvandet er ikke drikkeligt.

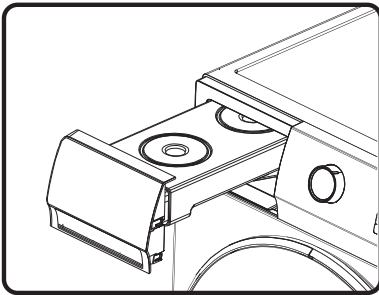

1. Træk vandbeholderen vandret ud for at undgå at spilde kondensvandet.

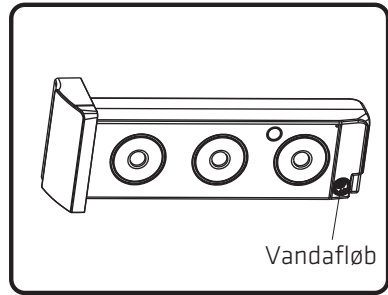

2. Hæld kondensvandet ud, og sæt vandbeholderen tilbage på plads.

## 5) Rengøring af varmeveksler

- ◇ Rengør varmeveksleren regelmæssigt for at undgå, at tørretumblerens ydeevne påvirkes.

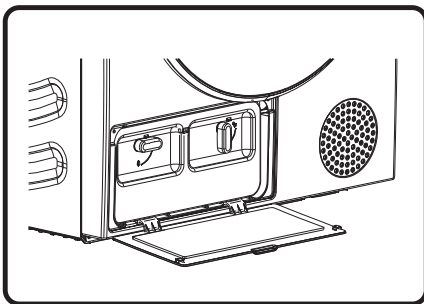

1. Træk i låsen på dækslet til varmeveksleren nederst til venstre for at åbne dækslet.

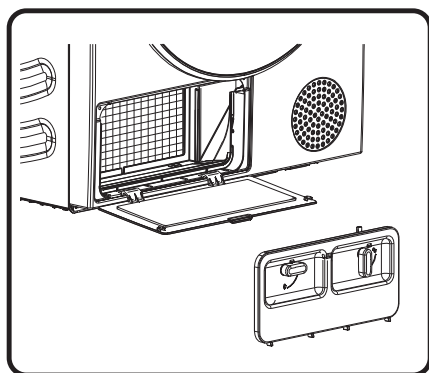

2. Drej låsehåndtaget på dækslet til stillingen ulåst.  
Der samles støv på varmeveksleren efter nogen tids brug. Brug et værktøj til at fjerne støvet. Rør ikke varmeveksleren direkte med dine hænder for at undgå personskade.

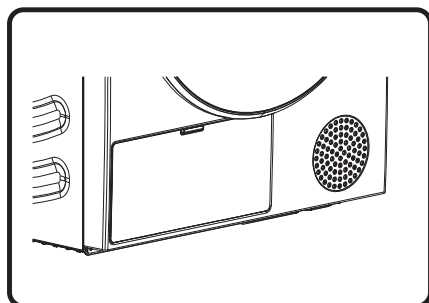

3. Sæt det inderste dør-dæksel tilbage på plads, lås håndtaget, og luk dækslet til varmeveksleren.

## Fejlfinding

Det er muligvis ikke en fejl, når apparatet ikke fungerer normalt. Se følgende metoder til fejlfinding. Hvis fejlen varer ved, når du har forsøgt selv at løse den i henhold til den anbefalede metode, skal du trække stikket ud af strømforsyningen og kontakte os med anmodning om service.

Käyttäjä on vastuussa kaikista seurauksista, jotka aiheutuvat itse suoritetusta huollosta tai ammattitaidottoman huoltohenkilöstön käytöstä.

Fejl	Anbefalet løsning
<b>Tørretumbleren starter ikke.</b>	<ul style="list-style-type: none"><li>◇ Kontrollér strømtilslutningen.</li><li>◇ Kontrollér, at knappen Start/Sæt på pause er trykket ind.</li><li>◇ Kontrollér, at lågen er lukket korrekt.</li><li>◇ En sikring er udløst. Afbryderen er udløst, eller der er sket en strømafbrydelse.</li></ul>
<b>Tørretumbleren starter ikke, og displayet viser "End".</b>	<ul style="list-style-type: none"><li>◇ Kontrollér, at programindstillingen er korrekt.</li><li>◇ Kontrollér, at der er tøj i tromlen.</li><li>◇ Sluk tørretumbleren, og start den igen.</li></ul>
<b>For lang tørringstid.</b>	<ul style="list-style-type: none"><li>◇ Kontrollér, at programindstillingen er korrekt.</li><li>◇ Kontrollér, om der er for meget tøj, der pakket sammen i klumper.</li><li>◇ Kontrollér, at filterskærmen er ren.</li><li>◇ Der blæses luft til afkøling efter tørring i nogle programmer.</li></ul>
<b>Dårlig tørringseffekt.</b>	<ul style="list-style-type: none"><li>◇ Varmista, että pyykkit on lingottu kuiviksi.</li><li>◇ Kontrollér, at programindstillingen er korrekt.</li><li>◇ Varmista, ettei pyykkiä ole liikaa.</li><li>◇ Vasketøjet er ikke korrekt sorteret. Tøj, der ikke er nemt at tørre, er blandet sammen med tøj, der tørrer hurtigt.</li><li>◇ Meget vasketøj af tunge stoffer.</li><li>◇ Kontrollér, at filterskærmen er ren.</li></ul>
<b>Resttiden på displayet stopper eller hopper.</b>	<ul style="list-style-type: none"><li>◇ Jäljellä oleva aika voi vaihdella vaatteiden tyyppin, määrän, linkouksen jälkeisen kosteuden ja ympäristön lämpötilan mukaan. Tämä on normaalia.</li></ul>
<b>Tøjet er krøllet.</b>	<ul style="list-style-type: none"><li>◇ Tøjet har tørret for længe. Prøv at afkorte tørringstiden.</li><li>◇ Tøjet har ligget i apparatet for længe efter programafslutningen.</li></ul>

Fejl	Anbefalet løsning
<b>Tørretumbleren støjer meget.</b>	<ul style="list-style-type: none"> <li>◇ Kig efter mønter, løse knapper, søm og andre genstande, og fjern dem straks.</li> <li>◇ Kontrollér fnugfilteret. Fjern eventuelle genstande, der sidder fast i filteret.</li> <li>◇ Sørg for, at tørretumbleren står plant og solidt på gulvet.</li> <li>◇ Tørretumbleren kan muligvis brumme på grund af luft, der bevæger sig gennem tromlen og ventilatoren. Dette er normalt.</li> </ul>
<b>Tøjet krymper.</b>	<ul style="list-style-type: none"> <li>◇ Tøjets plejeanvisninger er ikke blevet fulgt. Brug en indstilling med lav varme eller ingen varme.</li> </ul>
<b>Der sidder fnug på tøjet.</b>	<ul style="list-style-type: none"> <li>◇ Fnugfilteret er ikke rengjort ordentligt.</li> <li>◇ Tøjet er ikke sorteret ordentligt.</li> <li>◇ Nogle stoffer afgiver flere fnug og skal tørres adskilt fra stoffer, som nemt tiltrækker fnug.</li> <li>◇ Lommerne har indeholdt papirlømmetørklæder, papir osv.</li> </ul>
<b>Apparatet lugter.</b>	<ul style="list-style-type: none"> <li>◇ Lugten skyldes gummimateriale fastgjort indvendigt i apparatet. Lugten stammer fra selve gummi og forsvinder automatisk, når apparatet har været brugt flere gange.</li> <li>◇ Brug vaskemiddel i henhold til producentens anbefalinger, når du vasker tøj. Hvis du bruger for meget vaskemiddel, kan uopløst vaskemiddel akkumuleres på tøjet og udvikle en lugt.</li> <li>◇ Tøjet kan lugte, hvis tøjet bliver liggende i apparatet efter tørringen eller i vaskemaskinen efter vask. Tag straks tøjet ud ved afslutningen af tørrings- eller vaskeprogrammet.</li> <li>◇ Hvis du har den samme lugt i vaskemaskinen, skal du rengøre tromlen i vaskemaskinen i henhold til vaskemaskinens brugervejledning.</li> <li>◇ Sørg altid for at rengøre begge fnugfiltre. Eventuelle rester i fnugfilteret efter tørringen kan også begynde at lugte. Tør også fnugfilteret helt efter rengøringen.</li> </ul>
<b>Displayet på tørretumbleren viser en kørelstid, der afviger fra den faktiske programlængde.</b>	<ul style="list-style-type: none"> <li>◇ For programmer, der stopper automatisk, når tøjet er tørt, beregnes den viste tørringstid i henhold til standardomgivelser, oprindelig fugtighedsgrad i vasketøjet, vasketøjsmængde og -type. Tørringstiden justeres automatisk i henhold til eventuelle ændringer i betingelserne. Forskellen mellem den faktiske tid og den viste tid er normal og sikrer den bedste tørringseffekt.</li> </ul>

## Oplysningskoder

Kode	Betydning	Anbefalet løsning
F50/F51	Sensor unormal	◇ Kontakt kundeservice.
F22	Unormal visning af motorkontrolprintkort og strømprintkort	◇ Tryk på tænd/sluk-knappen i 3 sekunder, og tryk igen på knappen "Start/Sæt på pause". ◇ Hvis den unormale tilstand ikke forsvinder, skal du kontakte serviceafdelingen.
F21	Unormalt displaypanel og strømprintkort	◇ Tryk på tænd/sluk-knappen i 3 sekunder, og tryk igen på knappen "Start/Sæt på pause". ◇ Hvis den unormale tilstand ikke forsvinder, skal du kontakte serviceafdelingen.

## Bortskaffelse

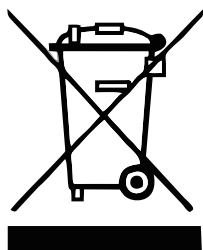

Emballagen er fremstillet af miljøvenlige materialer, der kan genbruges, bortskaffes eller destrueres uden fare for miljøet. Emballagematerialerne er i overensstemmelse hermed forsynet med passende mærkater.

Symbolet på produktet eller dets emballage angiver, at produktet ikke må behandles som almindeligt husholdningsaffald. Indlevér produktet til et godkendt afleveringssted for behandling af affald fra elektrisk og elektronisk udstyr.

Når du bortskaffer tørretumbleren ved udløbet af dens levetid, skal du fjerne alle ledninger og ødelægge lås og kontakt på lågen for at forhindre den i at låse eller lukke (af hensyn til børns sikkerhed).

Korrekt bortskaffelse af produktet bidrager til at forhindre negativ påvirkning af miljøet og menneskers sundhed, hvilket kan være tilfældet ved ukorrekt bortskaffelse af produktet. Kontakt den relevante afdeling i din kommune med ansvar for affaldshåndtering, dit renovationselskab eller butikken, hvor du købte produktet, for at få flere oplysninger om bortskaffelse og behandling af produktet.



## Tablet over typisk forbrug

### Anvisninger om program

Tabellen viser strømforbrug og tid for tørring af en testmængde af vasketøj med forskellige mængder og efter centrifugering i vaskemaskine.

Følgende krav gælder for forbrugstallene angivet nedenfor.

Temperatur ved luftindtag	Rumtemperatur
Luftfugtighed ved luftindtag	50-60 %
Tørringstemperatur	Normal

Program	Nominal tøj mængde (kg)	Centrifugering (o./min.)	Programforbrug (kWh/tørring)	Programvarighed (t:m.)	Slutindhold af fugtighed (%)
Eco	9	/	1,72	3:28	1,5
Syntetiske stoffer, ekstra	4,5	1.000	0,60	1:30	0,5
Syntetiske stoffer, strykning	4,5	1.000	0,39	1:00	10
Bomuld, ekstra	9	1.000	1,86	4:05	0,5
	4,5	1.000	1,09	2:58	0,5
Bomuld, strykning	9	1.000	1,34	2:59	10
	4,5	1.000	0,77	1:50	10
Uld	1	/	0,16	0:30	1,0

1. De oplyste værdier for andre programmer end Eco-programmet er kun vejledende.
2. Resultatet af uldprogrammet er baseret på uldvasketøj med et oprindeligt fugtighedsindhold på 5 %.
3. Eco-programmet er egnet til tørring af vådt bomuldsvasketøj. Programmet bruges til at vurdere overensstemmelse med EU-lovgivningen om miljøvenligt design.
4. Eco-programmet er det mest effektive program til tørring af vådt bomuldsvasketøj med hensyn til energiforbrug.
5. Ved at fylde tørretumbleren helt op i de forskellige programmer som angivet af producenten øges energibesparelserne.
6. Akustisk luftbåren støjafgivelse under tørring af maksimal vasketøjsmængde med Eco-programmet: 64 dB.
7. Produktoplysningerne og QR-koden er gengivet i tabellen over energiforbruget. Oplysninger om produktregistrering kan fås ved at scanne QR-koden.
8. Energiforbruget i slukket tilstand er 0,5 W. Periode før automatisk skift til slukket tilstand: 10 min.

💡 På grund af afvigelser med hensyn til type og mængde af vasketøj, centrifugering, udsving i strømforsyningen og omgivende temperatur samt luftfugtighed kan værdierne målt hos brugeren variere fra værdierne i tabellen.

Vi forbeholder os ret til at ændre og rette fejl i brugervejledningen.

## Enhedsspecifikationer

Parameter	
Nominel spænding	220-240 V vekselstrøm
Frekvens	50 Hz
Nominel kapacitet	9 kg
Nominel effekt	550 W
Nettovægt	53 kg
Kølemiddelstype	R290
Påfyldt kølemiddel	125 g

## Mål (mm)

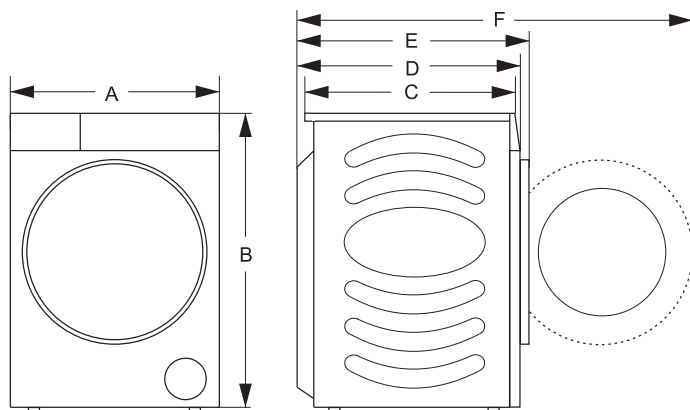

Indeks	Mål (mm)
A	595 mm
B	845 mm
C	590 mm
D	640 mm
E	685 mm
F	1.170 mm

Power International AS,  
PO Box 523, N-1471 Lørenskog, Norway

Power Norge:  
<https://www.power.no/kundeservice/>  
T: 21 00 40 00

Power Danmark:  
<https://www.power.dk/kundeservice/>  
T: 70 33 80 80

Punkt 1 Danmark:  
<https://www.punkt1.dk/kundeservice/>  
T: 70 70 17 07

Power Finland:  
<https://www.power.fi/tuki/asiakaspalvelu/>  
T: 0305 0305

Power Sverige:  
<https://www.power.se/kundservice/>  
T: 08 517 66 000

## Säkerhetsanvisningar

- ◇ Läs bruksanvisningen noggrant innan torktumlaren används.
- ◇ Använd inte torktumlaren utan att först ha läst och förstått dessa anvisningar.
- ◇ De här anvisningarna gäller för olika typer eller modeller av torktumlare. Därför kan de innehålla beskrivningar av inställningar eller utrustning som inte finns tillgängliga i din torktumlare.
- ◇ Underlåtenhet att följa anvisningarna eller felaktig användning av torktumlaren kan leda till skador på tvätten eller apparaten, eller till att användaren skadas. Ha bruksanvisningen nära till hands och i närheten av torktumlaren.
- ◇ Torktumlaren är endast avsedd för hushållsbruk. Om torktumlaren används för yrkesmässigt, vinstdrivande ändamål eller ändamål som överstiger normal användning i ett hushåll, eller om torktumlaren används av en person som inte är konsument, är garantiperioden lika med den kortaste garantiperioden som krävs enligt tillämplig lagstiftning.
- ◇ Torktumlaren är tillverkad i enlighet med alla tillämpliga säkerhetsstandarder.



### **VARNING:**

För att minska risken för explosion, brand, dödsfall, elektriska stötar, personskador eller skållning vid användning av denna produkt ska grundläggande försiktighetsåtgärder beaktas, bland annat följande.

### **Installation**

- Följ anvisningarna för korrekt installation av torktumlaren och anslutning till elnätet.
- Om apparaten har ventilationsöppningar i sockeln får öppningarna inte blockeras av en matta.

- Apparaten får inte installeras bakom en låsbar dörr, en skjutdörr eller en dörr med gångjärn på motsatt sida av torktumlarens lucka, på ett sådant sätt att torktumlarens lucka inte kan öppnas helt.
- Alla reparationer och allt underhåll på torktumslaren får endast utföras av behöriga personer med utbildning. Felaktigt utförda reparationer kan leda till olyckor eller allvarliga funktionsfel.
- För att undvika fara får en skadad nätkabel endast bytas ut av tillverkaren, en servicetekniker eller en behörig person.
- Efter installationen ska torktumslaren stå stilla i två timmar innan den ansluts till elnätet.
- Minst två personer krävs för att installera torktumslaren ovanpå en tvättmaskin.
- Installera torktumslaren i ett rum med tillräcklig ventilation och en temperatur på mellan 10 °C och 25 °C.
- Använd alltid de rör eller slangar som medföljer torktumslaren.
- Placera torktumslaren på ett plant och stabilt underlag (betong).
- Blockera aldrig luftutsläppet (evakueringsöppningen).
- Placera inte torktumslaren på en matta med långa fibrer eftersom detta kan hindra luftcirkulationen.
- Luften där torktumslaren placeras bör inte innehålla dammpartiklar.
- Apparaten får inte vara i kontakt med någon vägg eller möbel i närheten.
- Apparaten får inte förvaras eller användas utomhus.
- Tillräcklig ventilation måste finnas för att undvika återflöde av gaser in i rummet från apparater som förbränner andra bränslen, inklusive öppna lågor.

## Elsäkerhet

- Om strömkabeln är skadad måste den bytas ut av tillverkaren, dess serviceagent eller tekniker med liknande behörighet för att undvika fara.
- Torktumlare får inte anslutas till elnätet via en förlängningssladd.
- Anslut inte torktumlaren till ett eluttag som är avsett för en elektrisk rakapparat eller hårtork.
- Torktumlaren skyddas med ett system som automatiskt stänger av den vid överhettning. Detta system stänger av torktumlaren om temperaturen är för hög.
- Om nätfiltret är igensatt kan systemet för automatisk avstängning vid överhettning aktiveras. Rengör filtret, vänta tills torktumlaren har svalnat och försök sedan köra den igen. Om torktumlaren fortfarande inte startar ska en servicetekniker kontaktas.
- Använd inte grenuttag, förlängningskabel eller dubbeladapter med den här apparaten.
- Apparaten måste jordas via nätkabeln. Om ett funktionsfel eller driftstopp uppstår reducerar jordningen risken för elektrisk stöt genom att tillhandahålla ett minsta motstånd för elektrisk ström.
- Felaktig anslutning av utrustningens jordledare kan leda till risk för elektriska stötar. Rådfråga en behörig elektriker eller servicetekniker om du inte vet om apparaten är ordentligt jordad.
- Apparaten är utrustad med en nätkabel som har ett jordstift och en jordad nätkontakt. Kontakten måste anslutas till ett lämpligt eluttag som har installerats och jordats i enlighet med alla lokala lagar och förordningar.
- Frånkoppla aldrig apparaten genom att dra i nätkabeln. Ta alltid ett fast grepp om kontakten och dra den rakt ut ur uttaget.

- Spruta aldrig vatten på apparatens in- eller utsida för att rengöra den.

 **VARNING:**

- Apparaten får inte matas via en extern brytare, t.ex. en timer, eller anslutas till en krets som elleverantören regelbundet slår på och av.
- Det finns risk för elstötar eftersom torktumlaren drivs med elektricitet.
- Kontrollera om det finns synliga skador på torktumlaren.
- Torktumlaren får inte användas om den är skadad.
- Innan torktumlaren ansluts till elnätet ska det säkerställas att den elektriska spänning som anges på märkskylten överensstämmer med spänningen i ditt uttag.
- Kontrollera att nätkabeln inte är böjd eller klämd och att den inte kommer i kontakt med värmekällor eller vassa kanter.

**Barnsäkerhet**

- Den här apparaten är inte avsedd att användas av en person (inklusive barn) med nedsatt fysisk, sensorisk eller mental förmåga eller med brist på kunskap och erfarenhet. Detta gäller såvida de inte är under övervakning av, eller har fått instruktioner om hur apparaten används, från en person som ansvarar för deras säkerhet.
- Barn måste hållas under uppsikt för att säkerställa att de inte leker med enheten.
- Den här apparaten kan användas av barn från 8 år och äldre och personer med nedsatt fysisk, sensorisk eller mental förmåga eller bristande erfarenhet och kunskap om de har fått tillsyn eller anvisningar om hur apparaten ska användas på ett säkert sätt och förstår riskerna. Barn får inte leka med apparaten. Rengöring och användarunderhåll får inte utföras av barn utan uppsikt.

- Barn under 3 år ska hållas på säkert avstånd om de inte står under ständig uppsikt.
- Förhindra att barn och husdjur tar sig in i torktumlarens trumma.
- Innan du stänger torktumlarens lucka och kör programmet ska du kontrollera att det inte finns något annat än tvätt i trumman (t.ex. ett barn som har klättrat in i trumman och stängt luckan från insidan).
- Låt inte apparatens lucka stå öppen. Barn kan hänga i luckan eller krypa in i apparaten och orsaka skador eller skada sig själva.

### **Användning**

- Torktumlaren får inte användas om industrikemikalier har använts för rengöring.
- Luddfiltret måste rengöras ofta.
- Torka inte smutsig tvätt i torktumlaren.
- Tvätt som har smutsats ned med ämnen som matolja, aceton, alkohol, bensin, fotogen, fläckborttagningsmedel, terpentin, vaxer och vaxborttagningsmedel ska tvättas i varmt vatten med extra mycket tvättmedel innan de torkas i torktumlaren.
- Föremål som skumgummi (latexskum), duschmössor, vattentäta textilier, gummibeklädda föremål och kläder eller kuddar som är försedda med skumgummikuddar ska inte torkas i torktumlaren.
- Sköljmedel och liknande produkter ska användas enligt anvisningarna i sköljmedlets bruksanvisning.
- Ta ut alla föremål ur fickorna, t.ex. tändare och tändstickor.
- Föremål som är förorenade med olja kan självantända, särskilt när de utsätts för värmekällor som t.ex. i en torktumlare. Föremålen blir varma, vilket orsakar en oxidationsreaktion i oljan. Oxidation skapar värme. Om



värmen inte kan ledas bort kan föremålen bli så varma att de fattar eld. Om föremål som är förorenade av olja staplas eller förvaras i högar kan det hindra att värmen leds ut och därmed utgöra en brandrisk.

- Om det inte går att undvika att textilier som innehåller vegetabilisk olja eller matolja eller som har förorenats av hårvårdsprodukter placeras i en torktumlare bör de först tvättas i varmt vatten med extra tvättmedel – detta minskar risken, men eliminerar den inte helt.
- Vid fel får endast godkända reservdelar från auktoriserade tillverkare användas.
- Om kondensröret är blockerat eller igensatt stoppas torktumlarens drift.
- Innan torktummlaren flyttas eller förvaras i ett ouppvämt rum under vintern måste kondensatbehållaren tömmas.
- Rengör torktummlarens filter efter varje torkcykel. Om filtren har tagits bort ska de sättas tillbaka före nästa torkcykel.
- Använd inga lösnings- eller rengöringsmedel som kan skada torktummlaren (beakta rekommendationer och varningar från rengöringsmedlets tillverkare).
- Tillsätt aldrig kemikalier eller doftämnen i kondensatbehållaren.
- När torktumlingen är klar ska nätkabeln dras ut ur eluttaget.
- Torktummlaren använder ett värmepumpsystem för att värma luften.
- Systemet består av en kompressor och en värmeväxlare. När torktummlaren startas kan ljudet från kompressorn (flödande vätska) eller flödet av köldmedium vara högre så länge kompressorn är i drift. Detta är inget tecken på funktionsfel och påverkar inte torktummlarens livslängd. Med tiden och i takt med att torktummlaren används blir detta ljud lägre.

- Använd inte det kondenserade/destillerade vattnet för drycker eller matlagning. Det kan orsaka hälsoproblem hos människor och husdjur.
- Försök aldrig använda apparaten om den är skadad, inte fungerar som den ska, delvis har tagits isär eller om delar saknas eller är trasiga. Detta gäller även en skadad sladd eller kontakt.
- Försök inte att ta bort några paneler eller demontera apparaten. Använd inga vassa föremål på kontrollpanelen för att använda apparaten.
- Stick aldrig in handen i apparaten när den är igång. Vänta tills trumman har stannat helt.
- I händelse av översvämning ska du dra ut kontakten och kontakta kundtjänst.
- Tryck inte ned luckan när apparatens lucka är öppen.
- Rör inte kontakten eller apparatens reglage med blöta händer.
- Böj inte strömkabeln för mycket och placera inte tunga föremål på den.
- Ludd får inte ansamlas runt torktummlaren.
- Håll området under och runt apparaten fritt från brännbara material som fibrer, papper, trasor, kemikalier och liknande.
- Torktummlaren är tung och du kan skada dig om du försöker lyfta den. Lyft inte torktummlaren på egen hand.
- Du kan skära dig på torktummlarens vassa kanter. Håll inte i torktummlaren i de vassa kanterna.
- Utskjutande delar på torktummlaren kan gå av när den lyfts eller skjuts.
- Flytta inte torktummlaren genom att hålla i utskjutande delar.
- Kontrollera att torktummlaren inte har skadats under transporten. Använd aldrig torktummlaren om den är skadad.

- Eventuellt kvarvarande vatten i torktumlaren kan frysa och skada torktumlaren.
- Installera inte torktumlaren i rum där det finns risk för frost.

Apparaten innehåller köldmediet R290, som är miljövänligt men brandfarligt. Om det inte bortskaffas på rätt sätt kan det leda till brand eller förgiftning.

Bortskaffa apparaten på rätt sätt och se till att rören i köldmediekretsen inte skadas.

 **VARNING:**

Stoppa aldrig torktumlaren innan torkcykeln är slut, såvida inte alla föremål snabbt plockas ut och sprids ut så att värmen avleds.

 **VARNING:**

Håll ventilationsöppningarna i apparatens hölje eller i den inbyggda strukturen fria från hinder.

 **VARNING:**

Se till att köldmediekretsen inte skadas.

**Maximal kapacitet**

Den maximala kapaciteten för torra textilier i apparaten är:  
9 kg

**Varning - het yta**

- Vid högre torktemperaturer blir glaset i luckan varmt. Risk för brännskador. Se till att barn inte leker i närheten av luckans glas.
- Torktumlarens baksida kan bli mycket varm under användning. Vänta tills torktumlaren har svalnat helt innan baksidan vidrörs.
- Om torktumlarens lucka öppnas under pågående torktumling kan kläderna vara mycket varma och det finns risk för brännskador.

## **Service**

- Om torktumlaren ansluts felaktigt, används felaktigt och om service utförs av en obehörig person, får användaren stå för kostnaderna för eventuella skador, eftersom sådana skador inte omfattas av garantin.
- Garantin omfattar inte förbrukningsartiklar, mindre färgavvikelse, förhöjd ljudnivå som beror på apparatens ålder och som inte påverkar torktumlarens funktion samt estetiska defekter på komponenter som inte påverkar torktumlarens funktion och säkerhet.

## Produkt och tillbehör

### Delarnas namn

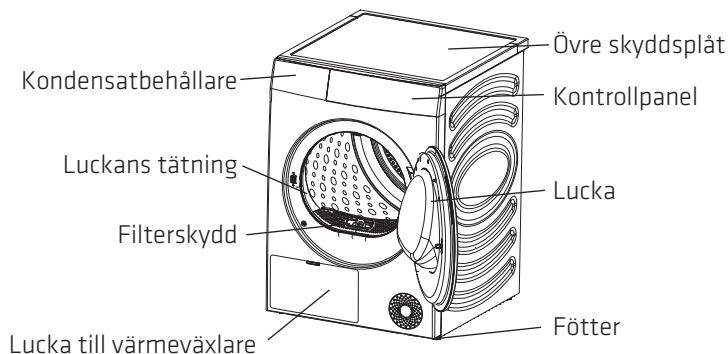

Ett eller flera av de här tillbehören kan följa med enheten:

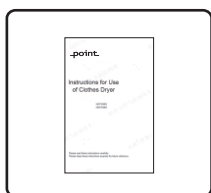

Anvisningar x 1

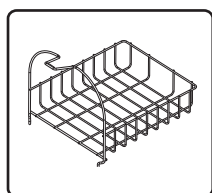

Torkställ x 1

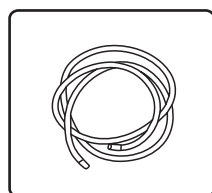



Dräneringsslang x 1

- ⚠️ Olika modeller kan ha olika konfigurationer. De tillbehör som kan erhållas beror på modellens faktiska konfiguration.
- ⚠️ Använd endast godkända komponenter för din egen säkerhet och för att förlänga produktens livslängd. Tillverkaren ansvarar inte för produktfel eller olycksfall som orsakas av användning av icke godkända komponenter eller delar.

### Uppackning/paketering

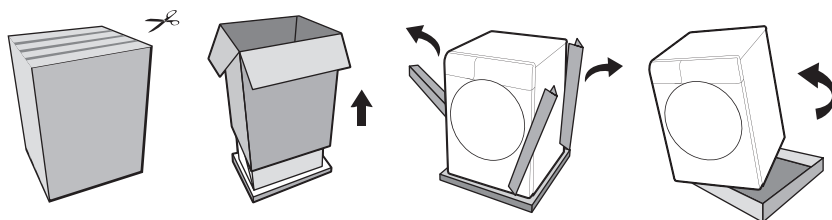
- ⚠️ Ta först bort all förpackning och skumplast, särskilt skumplastbotten. Använd inte vassa föremål som kan skada enheten när den packas upp. Håll förpackningsmaterial (t.ex. plastpåsar och andra plastkomponenter) utom räckhåll för barn.



-  För att paketera maskinen igen ska stegen ovan utföras i omvänd ordning.
-  Kontrollera om det finns synliga skador. Om maskinen är skadad ska den inte användas och kundtjänst ska kontaktas omedelbart.

## Installationsmetod

Torktumlaren måste installeras på rätt sätt av behörig personal för att garantera säker användning. Användaren ansvarar för service som förorsakats av bristfällig och felaktig installation.

### 1) Försiktighetsåtgärder före installation

#### Installationsmiljö

- ◇ Vi rekommenderar att torktumlaren installeras i ett avskilt utrymme. Se till att det finns ett minsta utrymme runtom:  
25 mm upptill, 20 mm på vänster och höger sida och 50 mm baktill.

#### Installationskrav

- ◇ Installera torktumlaren på en torr och väl ventilerad plats med plant och stabilt underlag. Placera den inte på en matta, kartong eller på en plats med direkt solljus.
- ◇ Torktumlarens driftstemperatur är 5 °C–35 °C. Den ska inte placeras i en miljö där det kan bli minusgrader eller mycket höga temperaturer. Maskinen fungerar bäst vid en rumstemperatur på 23 °C.
- ◇ Vid hantering får torktumlaren inte lutas mer än 45 grader, och när den har flyttats ska den stå still i minst två timmar innan den används.
- ◇ Torktumlaren får inte placeras bredvid en ugn, spis eller annan utrustning med hög temperatur, och inte heller bredvid kyl- och frysprodukter. Torktumlarens baksida måste vara tillräckligt ventilerad.
- ◇ Vi rekommenderar att torktumlaren och tvättmaskinen placeras nära varandra för att underlätta torkningen av tvätten när den har centrifugerats.
- ◇ Installera maskinen på ett plant och hårt golv. Golvet under maskinen får högst luta en grad.

### 2) Justerbar fot

- ◇ När maskinen har ställts på plats ska du trycka på de diagonala hörnen för att kontrollera om de vickar. Om det finns någon rörelse ska de fyra justerbara fötterna på maskinens undersida justeras.
- ◇ Om torktumlaren skakar, vrid de fyra justerbara fötterna längst ned och justera dem till lämplig höjd för att säkerställa att torktumlaren står stadigt.
- ◇ Försök aldrig att korrigera ojämnheter i golvet med träbitar, kartong eller liknande material under maskinen.

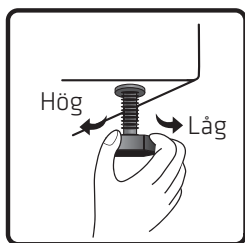
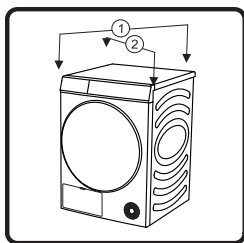

### 3) Anslutning av dräneringsslangen

Vanligtvis ansamlas kondensvattnet efter torktumling i kondensatbehållaren, och kondensatbehållaren måste tömmas efter varje program. Om torktumlaren placeras nära avloppet, eller om torktumlaren är staplad på tvättmaskinen, kan den medföljande dräneringsslangen monteras för att leda vattnet direkt till avloppet.

- ◇ Ta bort anslutningsröret på kondensatbehållarens baksida och montera dräneringsslangen i detta läge (som bilden visar). Kontrollera att installationskontakten är ordentligt ansluten.

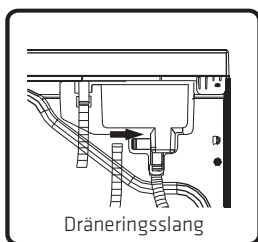
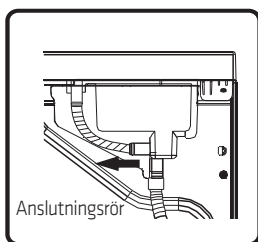

- ◇ För in dräneringsslangens andra ände i golvbrunnen utan att vrida eller platta till slangen. Om slangen är för lång ska den överskjutande delen kapas.
- ◇ Dräneringsslangens får inte vara högre placerad än torktumlaren. Då kan vattnet inte ledas bort.
- ◇ Placera inte slangen i ansamlat vatten, eftersom det kan leda till baksug.
- ◇ När dräneringsslangen har monterats kan kondensvattnet ledas ut direkt utan att kondensatbehållaren behöver tömmas efter varje användning.

### 4) Torkställ

- ◇ Vid torktumling av skor, mjukisdjur och liknande kan torkstället användas.
- ◇ Ta ut torkstället vid torktumling av kläder.
- ◇ Placering av torkställ: Luta torkstället i en viss vinkel med den nedre delen fastklämd i de två hålen på filterskyddet och den övre änden fasthakad i spåret på den främre hållaren.

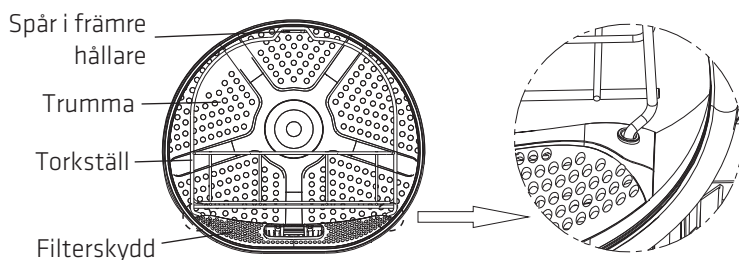

## 5) Anslutning till strömförsörjning

- ◇ Kontrollera att strömförsörjningen överensstämmer med torktumlarens effektkrav.
- ◇ Torktummlaren måste vara ordentligt jordad.
- ◇ Använd inte ett grenuttag eller ett universaluttag för sekundär anslutning.

### **OBS**

- Dra alltid ur kontakten efter användning.

## 6) Staplad installation

- ◇ Torktummlaren kan placeras ovanpå en tvättmaskin med ett sidostycke på 486 mm.
- ◇ Vid stapling ska den fästas med speciellt avsedda tillbehör. Kontakta behörig servicepersonal för installation.
- ◇ Utan staplingstillbehör får torktummlaren och tvättmaskinen inte staplas på varandra av säkerhetsskäl.
- ◇ Av säkerhetsskäl måste två eller flera personer hjälpas åt vid installationen. Maskinens vikt och installationens höjd gör att installationen är för riskfylld för en person.
- ◇ Underlaget som maskinen placeras på ska vara rent och plant.
- ◇ Tvättpelaren måste placeras mot väggen med ett avstånd på 50–200 mm.

### **Staplingsfäste (extra tillbehör)**

- ◇ Torktummlaren och tvättmaskinen kan även fästas med hjälp av ett staplingsfäste. Följ monteringsanvisningarna som medföljer tillbehören.
- ◇ Staplingsfästet säljs separat.

## Transport efter installation

Om du behöver transportera den installerade maskinen ska du först koppla bort den från strömförsörjningen, ta bort dräneringsslangen och se till att luckan är ordentligt stängd.

Efter varje torkcykel kan det finnas en liten mängd kvarvarande kondens i maskinen. Gör så här för att dränera eventuellt ansamlat vatten: starta enheten och kör valfritt program i ungefär en halv minut. Detta bidrar till att avlägsna vattnet och därmed förhindra skador under transport. Om det inte går att transportera maskinen i upprätt läge kan den lutas åt vänster.



Packa ihop allt förpackningsmaterial (t.ex. plastpåsar och andra plastkomponenter) på ett säkert sätt.

 Maskinen är tung och bör hanteras av minst två personer. Undvik att ta tag i utskjutande delar, t.ex. luckor eller övre skydd, för att förhindra att de lossnar eller skadas.

 Låt maskinen stå i minst två timmar efter transport innan den ansluts till strömförsörjningen. Maskinen ska installeras och anslutas av behöriga tekniker.

 Läs bruksanvisningen noggrant innan maskinen kopplas in igen.

 Skador som orsakas av felaktiga anslutningar eller felaktig användning omfattas inte av garantin. Om maskinen inte transporteras enligt anvisningarna bör den dessutom stå i minst 24 timmar innan den ansluts till strömförsörjningen. Underlåtenhet att göra detta kan orsaka funktionsfel i värmepumpen, och sådana funktionsfel omfattas inte av garantin. Var försiktig så att kylsystemet inte skadas.

## Metod för transport och hantering



## Anvisningar för torktumling

### 1) Tips för torktumling av kläder

- ◇ Kläderna måste centrifugeras innan de läggs i torktummlaren. För att spara energi bör tvättmaskinens centrifugeringshastighet ställas in på över 1000 varv/min.
- ◇ Skaka kläderna efter centrifugeringen innan du lägger dem i torktummlaren.
- ◇ För optimal torkning ska kläderna sorteras efter typ och lämpligt torkprogram väljas. Överskrid inte den maximala kapaciteten för respektive program.
- ◇ Rengör ludd- och skräpfiltret i tid när kläderna har torkat.
- ◇ Vid torktumling av en liten mängd kläder rekommenderar vi att använda ett tidsstyrt program.
- ◇ Torka inte stärkta kläder, eftersom stärkelsen hårdnar och minskar torkeffekten.
- ◇ Kläder som lätt bleknar bör torktumlas separat.
- ◇ Blandade tyger kan förlänga torktiden och orsaka pauser i den återstående tid som visas under pågående torkning.

### 2) Förberedelser innan torktumling















- ◇ Kontrollera klädernas etiketter med tvättråd för att säkerställa att de är lämpliga att torktumla.
- ◇ Töm fickorna och ta ur mynt, pins, nycklar och andra föremål för att undvika skador på kläderna.
- ◇ Dra upp blyxtlås, knäpp knappar och dra åt remmar. Vänd kläderna ut och in innan de läggs i torktummlaren, så slipper du ljud från blyxtlås och knappar under torktumlingen.
- ◇ Kontrollera att vattenbehållaren är tömd samt att ludd- och skräpfiltret är rengjort och sitter som det ska.

#### **OBS**

- Klädernas torktid justeras automatiskt utifrån följande faktorer: typ av kläder, mängd kläder, vattenhalt efter centrifugering, omgivningstemperatur och liknande.
- Kontrollera klädernas etiketter för att säkerställa att kläderna kan torktumlas och undvika skador på kläderna.
- Torktumling av kläder med olika textur och tjocklek samtidigt ger varierande torrhet.

### 3) Sortering av kläder

- ◇ Kläder är märkta med sina egna skötselråd, så vi rekommenderar att följa dessa vid torktumlingen. Sortera kläderna efter storlek och typ av tyg och förbered sedan kläderna enligt symbolerna i skötselråden.

Symbol	Beskrivning
	Lufttorkning
	Torktumling
	Skonsam torktumling
	Extra skonsam torktumling
	Tål ej torktumling
	Ej torkning
	Hög värme
	Mellanvärme
	Låg värme
	Ingen värme/lufttorkning
	Hängtorkning
	Droptorkning
	Plantorkning
	I skuggan

# Användningsmetod

## 1) Kontrollpanel och funktioner

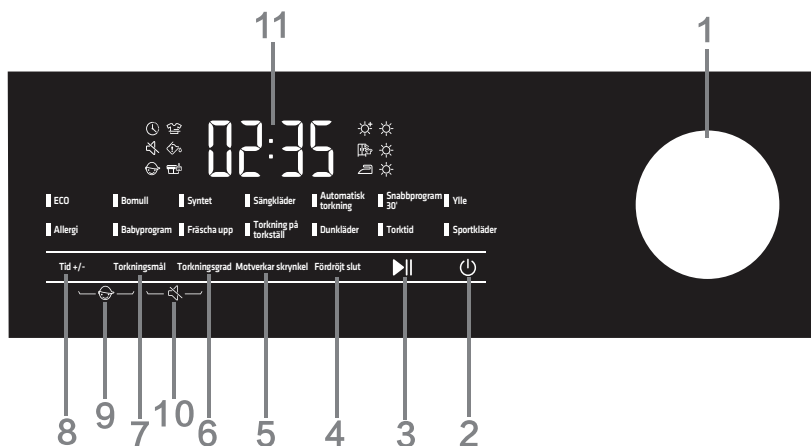

### (1) Vred

- Används för att välja program

### (2) Ström

- Tryck för att slå på/stänga av torktumlaren.

### (3) Start/Paus

- Tryck på knappen "Start/Paus" för att pausa eller starta programmet.

### (4) Fördröjt slut

Med den här funktionen kan programmets sluttid fördröjas.

- Ställ in en fördröjning efter att program och funktioner har valts. Tryck på knappen "Fördröjt slut" för att öka eller minska sluttiden. Tiden ändras med 1 timme för varje tryckning och den maximala tiden som kan väljas är 24 timmar.
- Fördröjningens sluttid är programmets sluttid, inklusive hela programmets körtid, så fördröjningens sluttid måste vara längre än programmets körtid.
- Under den fördröjda sluttiden lyser ikonen . När programmet har körts klart slocknar ikonen.
- Innan programmet startar kan den valda fördröjningen avbrytas genom att välja andra program- eller funktionsknappar.
- Om du behöver avbryta efter att programmet har startat måste du stänga av och starta om torktumlaren.

## (5) Motverkar skrynkel

- Om kläderna inte kan tas ut direkt efter torktumlingen kan funktionen Skrynkel skydd väljas. Då roterar den inre trumman med jämna mellanrum för att motverka att kläderna skrynklas.
- Tryck på valfri knapp eller öppna luckan så avslutas läget för skrynkel skydd. Om ingen åtgärd vidtas avslutas läget automatiskt efter 12 timmar som standard.
- När ikonen  lyser betyder det att skrynkel skyddet är aktiverat.
- Den här funktionen kan väljas fram till torkprogrammets slut.

## (6) Torkningsgrad

- Torkningsgraden är indelad i tre nivåer och displayen visar 1-3 solar. Dessa kan användas som riktlinje för torktumling av kläder beroende på mängden och materialen.

## (7) Torkningsmål

- För val av torkeffekt. Standardalternativet är . Tryck på knappen för önskad torkningsgrad för att välja.

 "Extra" betyder att kläderna kan hängas eller vikas för förvaring efter torktumlingen.

 "Skåptorrt" betyder att kläderna kan användas direkt efter torktumlingen.

 "Stryktorrt", betyder att kläderna är aningen fuktiga och kan strykas.

## (8) Tid +/-

- Innan programmet startar kan den här funktionen användas för att öka eller minska programmets torktid. Tryck flera gånger för att bläddra igenom tillgängliga inställningar. Observera att de olika programmen har inställningar som är unika för dem.

## (9) Barnlås

- För att förhindra att barn använder torktummlaren på ett felaktigt sätt och för att värna om barnens säkerhet har torktummlaren ett barnlås.
- När programmet har startat håller du "Tid +/-" och "Torkningsmål" intryckta samtidigt. Barnlåsen aktiveras och dess ikon tänds. Barnlåset kan inaktiveras på samma sätt.
- När barnlåset har aktiverats är alla andra funktionsknappar låsta. Barnlåset förblir aktivt även när programmet avslutas eller om det startas om efter ett strömavbrott.
- När barnlåset är aktiverat: Tryck på "Start/paus" så aviseras anvisningarna om borttagning av ludd och skräp. När antiskrynkefunktionen används måste barnlåset frigöras manuellt eftersom denna funktion avslutas automatiskt.

## (10) Ljud av

- Används för att aktivera/ inaktivera pipet, förutom larmsignalen.

- Håll knapparna "Torkningsmål" + "Torkningsgrad" intryckta efter standby eller uppstart, så stängs ljudet av eller återaktiveras.
- Mute-funktionen aktiveras inte automatiskt om programmet avslutas eller om strömmen stängs av.

### **(11) Display**

- Visar återstående tid, fördröjd sluttid, felkoder och annan programinformation.
- Tiden som visas kan skilja sig från den faktiska körtiden. Faktorer som klädtyp, mängd, vattenhalt efter centrifugering och omgivningstemperatur kan leda till att torktiden justeras automatiskt.
- När programmet har avslutats visas "End" på displayen.

### **Beskrivning av ikoner**



Ikön för borttagning av ludd och skräp. När ikonen blinkar betyder det att ludd och skräp behöver avlägsnas.



Ikön för tömning av konsensatbehållare. När ikonen blinkar betyder det att konsensatbehållaren behöver tömmas.

### **(12) Övriga funktioner**

#### **Trumbelysning**

- Torktummlaren har en trumbelysning. Den tänds automatiskt i en minut under standby, körning (när du vrider på vredet, trycker på någon knapp eller öppnar luckan), paus och när ett program är slut, så att du kan se vad som finns i trumman.

#### **Stopp när kläderna är torra**

- Torktummlaren stannar när kläderna är torra. För små mängder kläder kan programmet avslutas automatiskt när kläderna är torra, även om de inte är helt torra, för att spara energi.

## **2) Programguide**

### **OBS**

- Användarna kan välja program som passar deras vanor. Om kläderna inte är helt torra kan ytterligare torktumling med ett tidsstyrt program väljas.
- Vid torktumling av stora textilier som lakan och påslakan kan de på grund av storleken viras in i sig själva, vilket påverkar hur de torkar. Ta då ut dem och skaka dem lite innan du stoppar dem i torktummlaren igen och återupptar torkningen.
- Vid torktumling av dunkläder bör de vändas ut och in först.

## Sensorstyrda torkprogram

<b>Program</b>	<b>Typ av kläder</b>	<b>Maximal kapacitet (kg)</b>
ECO	Använd det här programmet för torktumling av vanliga bomullskläder.	9
Bomull	Använd det här programmet för tjockare, mindre känslig bomullstvätt med ungefär samma tjocklek. Efter torktumlingen blir den torr.	9
Syntet	Programmet används för att torka ömtålig tvätt av syntetmaterial.	4,5
Sängkläder	Använd programmet för större textilier. När programmet är avslutat är tvätten torr. Anpassad trumrotation gör att tvätten inte trasslar ihop sig lika mycket.	2,5
Automatisk torkning	Använd det här programmet för tjockare, mindre känslig bomullstvätt med ungefär samma tjocklek. Efter torktumlingen blir den torr eller aningen fuktig. Det här programmet har backfunktion som är speciellt lämpad för stora mängder tvätt.	4,5
Snabbprogram 30'	För snabbtorkning av tunna och lätta kläder.	0,5
Babyprogram	Använd det här programmet för att torka babykläder. Kläder som torktumlas med det här programmet blir normalt torra.	2
Dunkläder	Använd detta program för att torka textilier som är stoppade eller vadderade med dun (kuddar, täcken, jackor, stora yllefiltar eller ylleplagg och liknande). Torktumla stora textilier separat och använd funktionen Extra torrt eller programmet Torktid vid behov.	2
Sportkläder	Använd det här programmet för kläder med membran, för sportkläder av blandade material och för tyger som andas.	2

Ekoprogrammet är likvärdigt med standardprogrammet för bomull i förordning (EU) nr 932/2012.

## Manuella och speciella torkprogram.

<b>Program</b>	<b>Typ av kläder</b>	<b>Maximal kapacitet (kg)</b>
Ylle	Det här korta programmet är avsett för att mjuka upp eller fluffa upp kläder av ylle och silke, som måste torkas omsorgsfullt enligt tillverkarens anvisningar.	1
Allergi	För avlägsnande av allergener som kvalster.	2
Fräscha upp	I det här programmet är värmeelementet avstängt. Programmet är lämpligt för att fräscha upp tvätten.	/
Torkning på torkställ	Vid användning av det här programmet kan du placera det som ska torkas (t.ex. små gosedjur, gymnastikskor och liknande) på torkstället för torkning.	/
Torktid	Använd det här programmet för mindre känslig tvätt som fortfarande är lite fuktig och som måste torkas ordentligt. I det här tidsinställda programmet detekteras inte kvarvarande fukt automatiskt. Om tvätten fortfarande är fuktig när programmet är klart ska programmet köras igen. Om tvätten är för torr och därför skrynklig och känns sträv har du valt för lång torktid.	/

Om tvätten inte torkar till önskad torrhetsgrad går det att använda extrafunktioner eller ett lämpligare program.



## Underhåll

Regelbundet underhåll kan förlänga torktumlarens livslängd. Var noga med att stänga av strömförsörjningen innan underhåll utförs.

### 1) Torktumlarens utsida

- ◇ Rengör med en mjuk, fuktig trasa och torka av ytan med ett icke-korrosivt rengöringsmedel.
- ◇ Torka sedan av med en mjuk, torr trasa.

### 2) Luckans tätning

- ◇ Kontrollera luckans tätning regelbundet och rengör den med en fuktig trasa vid behov.
- ◇ Öppna luckan lite efter användning för ventilation och torkning.

### 3) Rengöring av ludd- och skräpfiltret

- ◇ Om mycket ludd ansamlas på filtret påverkas torkningseffekten. Rengör filtret efter varje användning.
- ◇ Glöm inte att sätta tillbaka filtret inför nästa användning.

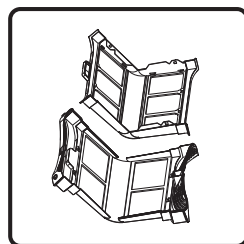
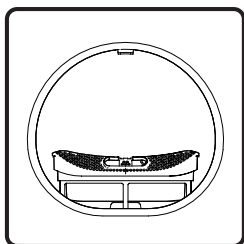

1. Öppna luckan och ta ut filterskyddet från den främre hållaren.
2. Öppna filterskyddet och avlägsna luddet från det dubbla filtret med en våt handduk eller rinnande vatten.

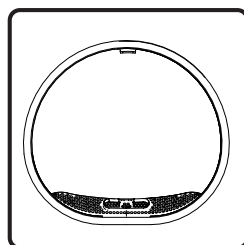
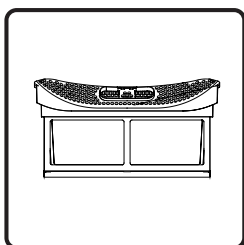

3. Sätt tillbaka filterskyddet när det har torkat.
4. Sätt i filterskyddet i den främre hållaren.

Obs:

- Det finns en temperatursensor på undersidan av den främre hållaren. Var försiktig när filterskyddet har tagits bort. Om du kommer åt sensorn kan den repas.
- Se till att filterskyddet sätts i åt rätt håll och på rätt plats när det sätts tillbaka.
- Använd inte torktumblaren om filterskyddet inte har satts i på rätt sätt.

#### 4) Rengöring av kondensatbehållaren

- ◇ Om dräneringsslangen inte har monterats ansamlas kondensatvattnet i kondensatbehållaren efter torktumlingen. Töm den i tid efter programmets slut.
- ◇ Om kondensatbehållaren blir full under körning blinkar  på displayen. Då bör kondensatbehållaren tömmas omedelbart.
- ◇ Kondensatvattnet är inte drickbart.

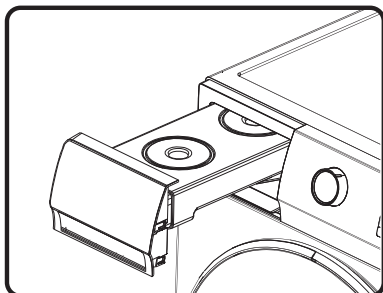

1. Ta ut kondensatbehållaren vågrätt för att undvika att kondensatvatten rinner ut.

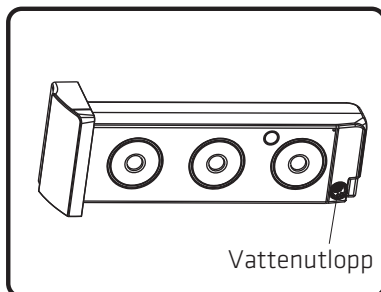

2. Töm ut kondensatvattnet och sätt tillbaka behållaren.

#### 5) Rengöring av värmeväxlaren

- ◇ Rengör värmeväxlaren regelbundet, annars påverkas torktumblarens prestanda.

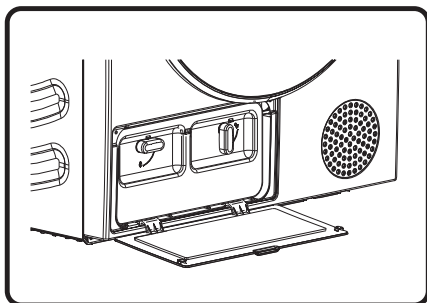

1. Dra i spärren till luckan för värmeväxlaren nere till vänster så att luckan öppnas.

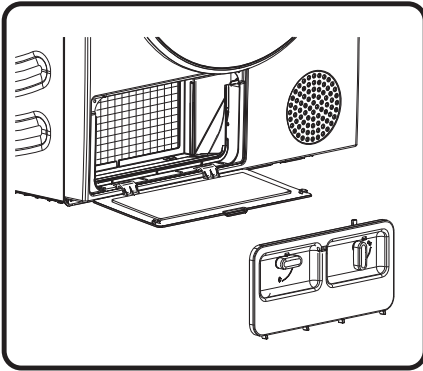

2. Vrid lockets låsknapp till upplåst läge. Om det efter en tids användning finns damm på värmeväxlaren ska det avlägsnas med hjälp av verktyg. Rör inte vid värmeväxlaren direkt med händerna för att undvika personskador.

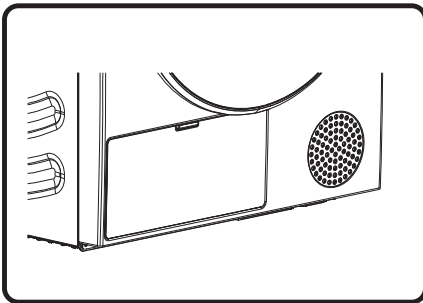

3. Sätt tillbaka den inre luckans skydd i dess ursprungliga läge, lås vredet och stäng luckan till värmeväxlaren.

## Felsökning

Om maskinen inte fungerar normalt är det inte säkert att det är fel på den. Använd följande metoder för felsökning. Om felet kvarstår efter att du har hanterat det enligt den rekommenderade metoden, ska du dra ur strömkabeln och kontakta oss för service.

Användaren ansvarar för alla konsekvenser som uppstår till följd av eget underhåll eller anlitanande av icke-behörig servicepersonal.

Felbeskrivning	Rekommenderade åtgärder
<b>Det går inte att starta torktumlaren.</b>	<ul style="list-style-type: none"><li>◇ Kontrollera elanslutningen.</li><li>◇ Kontrollera att knappen "Start/Paus" trycks ned.</li><li>◇ Kontrollera att luckan är helt stängd.</li><li>◇ Kontrollera om en säkring har gått, om kretsbytare har löst ut eller om det har inträffat ett strömavbrott.</li></ul>
<b>Det går inte att starta torktumlaren och "End" visas på displayen.</b>	<ul style="list-style-type: none"><li>◇ Kontrollera om rätt program har ställts in.</li><li>◇ Kontrollera att det finns tvätt i trumman.</li><li>◇ Stäng av torktumlaren och starta om den igen.</li></ul>
<b>Torktumlingen tar för lång tid.</b>	<ul style="list-style-type: none"><li>◇ Kontrollera om rätt program har ställts in.</li><li>◇ Kontrollera om många textilier och trasslat in sig i varandra.</li><li>◇ Kontrollera om filtret har rengjorts.</li><li>◇ I vissa program tillförs luft för kylning efter torktumlingen.</li></ul>
<b>Dålig torkeffekt.</b>	<ul style="list-style-type: none"><li>◇ Kontrollera att kläderna har centrifugerats torra.</li><li>◇ Kontrollera om rätt program har ställts in.</li><li>◇ Kontrollera att det inte är för mycket kläder.</li><li>◇ Tvätten har kanske inte sorterats ordentligt. Kontrollera om tvätt som torkar långsamt har blandats med tvätt som torkar snabbt.</li><li>◇ Kontrollera om det finns för många tunga textilier i trumman.</li><li>◇ Kontrollera om filtret har rengjorts.</li></ul>
<b>Den återstående tiden som visas på displayen stannar eller växlar.</b>	<ul style="list-style-type: none"><li>◇ Den återstående tiden varierar beroende på klädtyp, mängd, vattenhalt efter centrifugering och omgivningstemperatur. Detta är normalt.</li></ul>
<b>Tvätten är skrynklig.</b>	<ul style="list-style-type: none"><li>◇ Tvätten har torktumlat för länge. Prova en kortare torktid.</li><li>◇ Tvätten har lämnats kvar i maskinen för länge efter att programmet har avslutats.</li></ul>

Felbeskrivning	Rekommenderade åtgärder
<b>Torktummlaren låter för mycket.</b>	<ul style="list-style-type: none"> <li>◇ Kontrollera om det finns mynt, lösa knappar, spikar eller andra föremål och ta genast bort dem.</li> <li>◇ Kontrollera luddfiltret. Avlägsna föremål som fastnat i luddfiltret.</li> <li>◇ Kontrollera att torktummlaren står vågrätt och stabilt på golvet.</li> <li>◇ Torktummlaren kan brumma eftersom luften rör sig genom trumman och fläkten. Detta är normalt.</li> </ul>
<b>Kläderna krymper.</b>	<ul style="list-style-type: none"> <li>◇ Plagens skötselråd följ inte. Använd låg värme eller ingen värme alls.</li> </ul>
<b>Det är ludd kvar på kläderna.</b>	<ul style="list-style-type: none"> <li>◇ Luddfiltret är inte ordentligt rengjort.</li> <li>◇ Kläderna har inte sorterats på rätt sätt.</li> <li>◇ Vissa textilier släpper mer ludd och bör torktumlas separat från textilier som ludd lätt fastnar på.</li> <li>◇ Pappersnäsdukar, papper och liknande har lämnats kvar i fickorna.</li> </ul>
<b>Maskinen luktar illa.</b>	<ul style="list-style-type: none"> <li>◇ Lukten orsakas av gummimaterial som sitter på maskinens insida. Den här typen av lukt kommer från själva gummit och försvinner automatiskt när maskinen har använts ett antal gånger.</li> <li>◇ När kläderna tvättas ska tvättmedlet användas i enlighet med tillverkarens rekommendationer. Om för mycket tvättmedel används kan tvättmedelsrester ansamlas på kläderna och orsaka lukt.</li> <li>◇ Kläderna kan lukta om de har lämnats kvar i maskinen efter torktumling eller i tvättmaskinen efter tvätt. Plocka ur kläderna direkt när tork- eller tvättprogrammet är klart.</li> <li>◇ Om du känner samma lukt i tvättmaskinen ska du rengöra dess inre trumma såsom beskrivs i tvättmaskinens bruksanvisning.</li> <li>◇ Håll alltid båda luddfiltren rena. Om det finns rester kvar i luddfiltret efter torktumlingen kan det ge upphov till dålig lukt. Torka även luddfiltret noggrant efter rengöringen.</li> </ul>
<b>Torktummlarens display visar en annan drifttid än den faktiska programtiden.</b>	<ul style="list-style-type: none"> <li>◇ För program som stoppas automatiskt när tvätten är torr beräknas den torktid som visas utifrån de normala betingelserna samt tvättens ursprungliga fuktighet, vikt och typ. Torktiden justeras automatiskt när förhållandena ändras. Skillnaden mellan den faktiska tiden och den tid som visas är normal, och säkerställer bästa möjliga torkeffekt.</li> </ul>

## Informationskoder

Kod	Betydelse	Rekommenderade åtgärder
F50/F51	Fel på sensor	◇ Kontakta kundtjänst.
F22	Avvikande visning av motorstyrkortet och kretskortet	◇ Håll strömknappen intryckt i 3 sekunder och tryck sedan på "start/paus"-knappen igen. ◇ Kontakta kundtjänst om avvikelser kvarstår.
F21	Avvikande visning av panelen och kretskortet	◇ Håll strömknappen intryckt i 3 sekunder och tryck sedan på "start/paus"-knappen igen. ◇ Kontakta kundtjänst om avvikelser kvarstår.

## Kassera

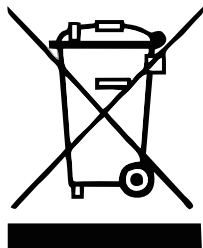

Förpackningarna är tillverkade av miljövänliga material som kan återvinnas, kasseras eller destrueras utan någon fara för miljön. För detta ändamål märks förpackningsmaterial på lämpligt sätt.

Symbolen på produkten eller dess förpackning anger att produkten inte ska hanteras som vanligt hushållsavfall. Lämna in produkten till en godkänd återvinningscentral för omhändertagande av avfall som utgörs av eller innehåller elektriska eller elektroniska produkter.

När torktumblaren bortskaffas ska alla nätkablar tas bort. Luckans spärr och brytare ska demonteras för att förhindra att luckan låses eller spärras (barnsäkerhet).

Korrekt bortskaffande av produkten bidrar till att förhindra negativa effekter på miljön och människors hälsa, som kan uppstå om produkten bortskaffas på fel sätt. Kontakta det kommunala organ som ansvarar för avfallshantering, din avfallshanterare eller den butik där du köpte produkten om du vill ha detaljerad information om bortskaffande och hantering av produkten.

## Tabell över typisk energiförbrukning

### Programinstruktioner

I tabellen visas energiförbrukningen och tidsvärdena för torktumling av ett testparti tvätt med olika mängd och efter centrifugering i tvättmaskin.

Följande villkor gäller för de förbrukningsvärden som anges nedan.

Inloppsluftens temperatur	rumstemperatur
Inloppsluftens fuktighet	50-60 %
Torktemperatur	Normal

Program	Nominell kapacitet (kg)	Varvtal (varv/ minut)	Programmets förbrukning (kWh/ cykel)	Programmets längd (tim: min)	Slutlig fukthalt (%)
Eco	9	/	1,72	3:28	1,5
Syntet extra	4,5	1 000	0,60	1:30	0,5
Syntet stryktorr	4,5	1 000	0,39	1:00	10
Bomull extra	9	1 000	1,86	4:05	0,5
	4,5	1 000	1,09	2:58	0,5
Bomull stryktorr	9	1 000	1,34	2:59	10
	4,5	1 000	0,77	1:50	10
Ylle	1	/	0,16	0:30	1,0

1. Värdena som anges för andra program än programmet Eko är endast vägledande.
2. Resultaten från programmet Bomull baseras på ylletextilier med en initial fukthalt på 5 %.
3. Eko-programmet är lämpligt för att torka blöt bomullstvätt, och detta program används för att bedöma överensstämmelsen med EU:s lagstiftning om ekologisk design.
4. Eko-programmet är det mest effektiva programmet när det gäller energiförbrukning vid torktumling av blöt bomullstvätt.
5. Att fylla på torktummlaren upp till den maximala kapacitet som anges av tillverkaren bidrar till energibesparingar.
6. När Eko-programmet körs med full trumma är bullernivån från torkprogrammet 64 dB.
7. Produktinformationen och QR-koden finns på etiketten för energiförbrukning och informationen om produktregistrering kan erhållas genom att skanna QR-koden.
8. Energiförbrukningen i avstängt läge är 0,5 W. Tid för automatisk växling till avstängt läge: 10 min.

 På grund av avvikelser när det gäller tvättens typ och mängd, centrifugering, svängningar i strömförsörjningen samt omgivningens temperatur och luftfuktighet kan de värden som uppmäts hos användaren skilja sig från de som anges i tabellen.

Vi förbehåller oss rätten till ändringar och reserverar oss för eventuella fel i bruksanvisningen.

## Maskinparametrar

Parameter	
Märkspänning	AC 220-240 V
Frekvens	50 Hz
Nominell kapacitet	9 kg
Märkeffekt	550 W
Nettovikt	53 kg
Typ av köldmedium	R290
Köldmediefyllning	125 g

## Mått (mm)

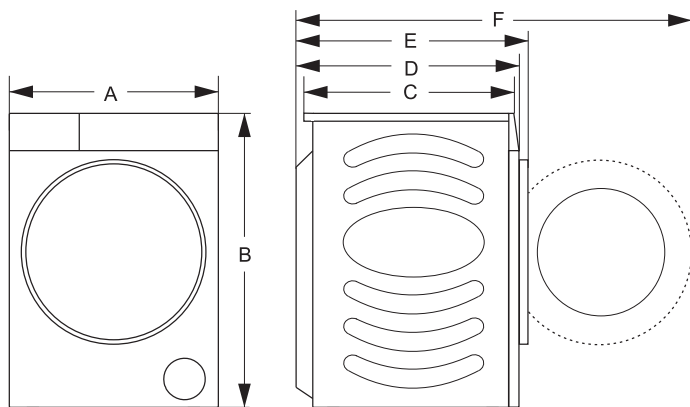

Index	Mått (mm)
A	595 mm
B	845 mm
C	590 mm
D	640 mm
E	685 mm
F	1170 mm



Power International AS,  
PO Box 523, N-1471 Lørenskog, Norway

Power Norge:  
<https://www.power.no/kundeservice/>  
T: 21 00 40 00

Power Danmark:  
<https://www.power.dk/kundeservice/>  
T: 70 33 80 80

Punkt 1 Danmark:  
<https://www.punkt1.dk/kundeservice/>  
T: 70 70 17 07

Power Finland:  
<https://www.power.fi/tuki/asiakaspalvelu/>  
T: 0305 0305

Power Sverige:  
<https://www.power.se/kundservice/>  
T: 08 517 66 000





