



C27ULTRAX
LED MONITOR INSTRUCTION MANUAL

GB

Thank you for choosing this Monitor .
Please read this instruction manual thoroughly before using and ensure you are familiar with the setup and operation of your new gadget.
Retain this instruction manual for future reference.

NO

Takk for at du valgte denne Monitoren.
Les denne bruksanvisningen nøye før bruk, og sørg for at du er kjent med oppsett og bruk av ditt nye tilbehør.
Ta vare på denne bruksanvisningen for fremtidig referanse.

DK

Tak, for at dit valg af dette Skærm.
Læs venligst denne brugsanvisning grundigt inden brug, og sørg for, at du er bekendt med opsætningen og driften af din nye enhed.
Behold denne brugsanvisning til senere brug.

FI

Kiitos, kun valitsit tämän monitorin.
Lue nämä käyttöohjeet perusteellisesti ennen käyttöä ja varmista, että olet tutustunut uuden laitteesi asettamiseen ja käyttöön.
Säilytä tämä käyttöopas tulevaa tarvetta varten.

SE

Tack för att du valt denna skärm.
Läs noggrant bruksanvisningen innan du använder enheten, för att se till att du har kunskap om dess inställningar och funktioner.
Spara bruksanvisningen för framtida referens.

Instruction manual - English	Page 2-9
Bruksanvisning -Norsk	Side10-17
Brugsanvisning - Dansk	Side18-25
Käyttöohjeet - Suomi	Sivu26-33
Bruksanvisning- Svenska	Side34-41

CAUTION

- This product operates at high voltage. Do not disassemble, repair or modify this product yourself.
- To move or relocate the product, first unplug all cables from the product, including the power cord.
- If the product makes an unusual noise, emits a burnt smell or produces smokes, immediately unplug the power cord.
- If the product is dropped or product casing is damaged, turn off the power and unplug the power cord. Continue to use it may result in fire or electric shock.
- Do not allow children to stay under this product or climb onto this product. It may cause children to be injured or even seriously injured.
- Do not place heavy objects or items, including children's (toys, candy, etc.) on the product. If a child tries to reach for these toys or candy, the product or heavy objects may fall and cause serious injury to the children.
- In the event of lightning, please turn off the product and unplug the power cord.
- Do not throw objects at the product or hit it with hard items.
- Do not touch the product or the power plug if you detect a gas leak. Additionally, please ventilate the area immediately. Do not lift or move this product by pulling the power cord or any connected cables. Do not use or store flammable sprays or materials near this product.
- Ensure that the product's vents are not blocked by tablecloths or curtains as this may cause the internal temperature to rise and lead to a fire.

PACK CONTENTS

- LED Monitor
- User Manual
- Power Adapter 12V/4A
- DP Cable
- Monitor Base

INSTALLATION STEPS

1. As shown in ①, placing a protective film or soft cloth on a flat table. Avoid placing any hard objects, such as screws, on the table.
2. Next place the LED monitor on the flat table as shown in pic. ② below.
3. As shown in ③, fix the base using the provided screw, then tighten them with a screwdriver.
4. As shown in ④, use screws to secure the base to the monitor. Finally, lift the LED monitor from the foam by holding at the base bracket and place it on the table.

PIC. ①

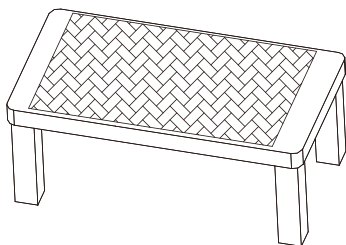

PIC. ②

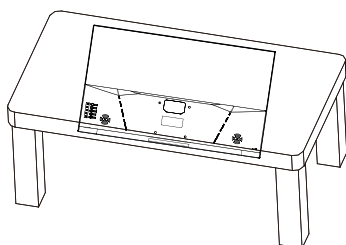

PIC. ③

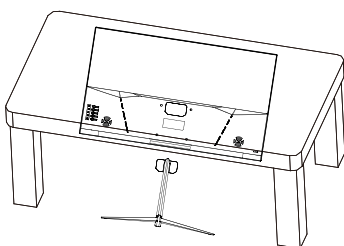

PIC. ④

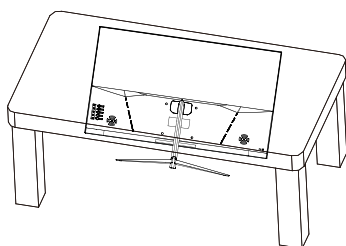

VIEWING ADJUSTMENT

ANGLE OF VIEW ADJUSTMENT

To achieve the best viewing experience, we suggest that you face the front of the monitor and adjust it according to your personal preferences. Please hold the monitor base during angle adjustment to avoid directly touching on the display.

Please adjust the display angle within the following range: -5° to 15°

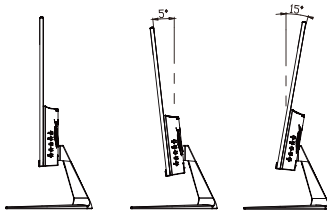

NOTE

1. Make sure there are no objects surrounding the monitor before adjusting the angle. This is to prevent the monitor screen from bumping into any objects during adjustment.
2. Ensure that the monitor is on a flat table, not on an unbalanced surface during adjustment.
3. Please hold the base while adjusting the angle and gently adjust the angle by holding the top of the monitor.

CLEANING THE PRODUCT

When you want to clean your monitor, please follow the instructions below.

- Unplug the monitor's power plug before cleaning it.
- Use a display cleaning kit (not included). Spray the cleaning liquid on the cleaning cloth, and then gently wipe the display surface.
- Plug in the monitor's power cord after the cleaning process is complete, then turn on the monitor power.

INTERFACE DESCRIPTION

Monitor interface & terminal overview:

- ① Monitor Power Input
- ② HDMI Input 2
- ③ HDMI Input 1
- ④ DP Input 2
- ⑤ DP Input 1
- ⑥ Audio Output
- ⑦ Wall Mount: Vesa 100x100mm

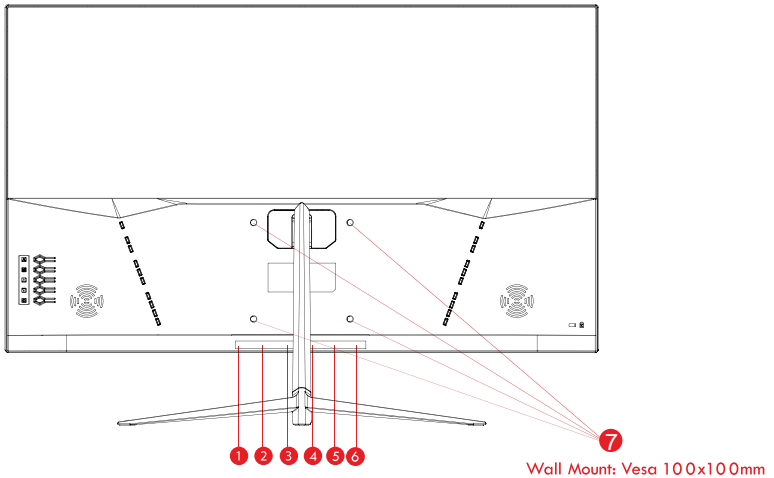

BUTTON FUNCTION

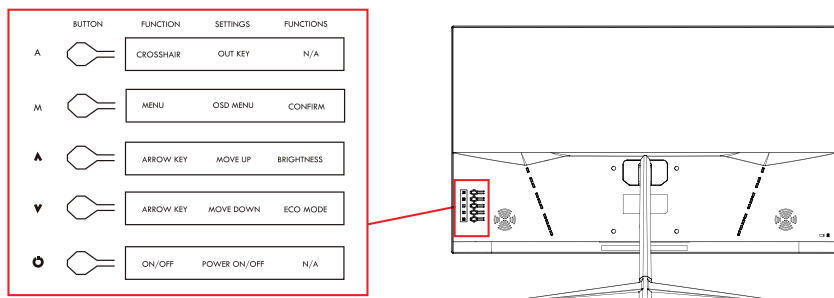

Power button: If you want to turn on the monitor, please press the on/off button. If you want to turn off the monitor, press it again.

Note: To access the monitor options, you must have a source connected to one of the monitor inputs.

Menu button: This brings up the OSD menu on the screen. Once inside, it also has the function to accept or access the inner functions.

Auto button: This allows to exit the current menu or the OSD menu. If you are not inside the OSD menu, it allows to display a crosshair on the screen.

Up/Down buttons: The up and down direction buttons allow you to move between the different menus and modify values. If you are not in the OSD menu, the DOWN button allows you to change the different types of screen display (Standard/RTS/FPS/Game/Text/Movie). The UP button allows you to change the brightness of the screen in standard mode. Please note the brightness is fixed in other modes.

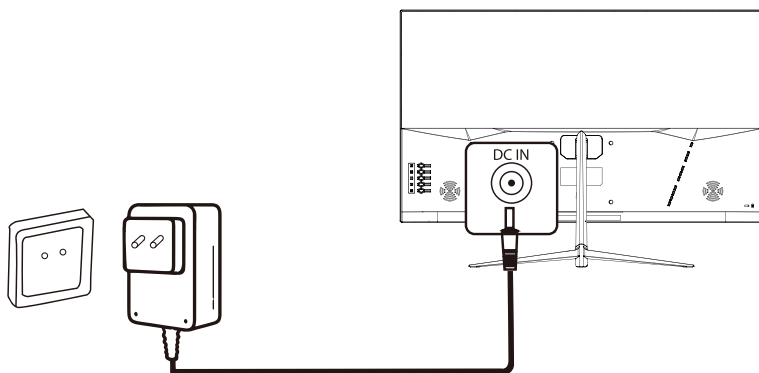

Model No.:		C27ULTRAX
Display	Screen Size	27"
	Panel type	VA Panel
	Aspect Ratio	16:09
	Brightness (Max)	250cd/m ²
	Contrast Ratio	4000:1
	Resolution	1920*1080
	Response Time (Min)	1ms(with OD)
	Viewing Angle (Horizontal/Vertical)	178°/178°
	Color Support	16.7M
	NTSC	72%
	Panel curvature	Curved 1650
Interface	Refresh rate	240Hz
	DP	DP*2
	HDMI	HDMI*2
	Audio	Audio out*1
Power	DC	DC*1
	Power Consumption (MAX)	≤48w
	Power supply	external power supply 12V/4A
Features	Standby Power (DPMS)	≤0.5w
	Freesync/G-Sync	Freesync / G-sync
	Low blue light	Yes
	Flicker Free	Yes
	OD	Yes
	HDR	Yes
	Light effect	Yes
	VESA Mount	100*100mm
	Accessories	DP Cable, Adaptor, Base, User manual
	Package Dimension	675*112*431mm (±5mm)
	Net Weight	4Kg±0.5KG
	Gross Weight	4.8Kg±0.5KG
	Metal stand	Yes
	Tilt	-5°~ 15°
Speaker	8Ω2w*2	

All illustrations and product accessories in this manual are for reference only, kindly refer to the actual product. The company reserves the right to update the product, without prior notice.



HDMI™
HIGH-DEFINITION MULTIMEDIA INTERFACE



-Dispose of all packaging, paper, cartons and plastic bags in accordance with your local recycling regulations.

-At the end of the product's lifespan, please dispose of it separately from your household waste at an authorized household WEEE waste recycling centre.

-For more information, please contact the local authority or the retailer where you purchased the product.

Power International AS,
PO Box 523, 1471 Lørenskog, Norway

Power Norge:
<https://www.power.no/kundeservice/>
T: 21 00 40 00

Expert Danmark:
<https://www.expert.dk/kundeservice/>
T: 70 70 17 07

Power Danmark:
<https://www.power.dk/kundeservice/>
T: 70 33 80 80

Punkt 1 Danmark:
<https://www.punkt1.dk/kundeservice/>
T: 70 70 17 07

Power Finland:
<https://www.power.fi/tuki/asiakaspalvelu/>
T: 0305 0305

Power Sverige:
<https://www.power.se/kundservice/>
T: 08 517 66 000

FORSIKTIG

- Produkt med høy spenning. Ikke demonter, reparer eller modifier produktet på egen hånd.
- Når du skal flytte på produktet, må du først koble alle kabler fra produktet, inkludert strømledningen.
- Hvis produktet lager en uvanlig lyd, avgir en brent lukt eller ryker, må du umiddelbart trekke ut strømledningen.
- Hvis produktet har falt, eller dekselet er skadet, slår du av strømmen og trekker ut strømledningen.

Fortsatt bruk kan føre til brann eller elektrisk støt.

- Ikke la barn oppholde seg under produktet eller klatre opp på produktet. Det kan føre til at barn blir skadet eller til og med alvorlig skadet.
- Ikke plasser tunge gjenstander eller ting som barns leker, godteri, osv. på produktet. Hvis et barn prøver å strekke seg etter leker eller godteri, kan produktet eller tunge gjenstander falle og skade barna alvorlig.
- Hvis lynet slår ned, slår du av produktet og trekker ut strømledningen.
- Ikke kast gjenstander eller slå produktet med en solid gjenstand.
- Ikke ta på produktet eller støpselet hvis det oppdages en gasslekkasje. Ventiler dessuten området umiddelbart. Ikke løft eller flytt produktet ved å trekke i strømledningen eller tilkoblede kabler. Ikke bruk eller plasser brennbare sprayer eller materialer i nærheten av produktet.
- Sørg for at produktets ventiler ikke blokkeres av duker eller gardiner.
- Det kan ta fyr hvis produktets indre temperatur øker.

PAKKENS INNHOLD

- LED-skjerm
- Bruksanvisning
- Strømadapter 12V/ 4A
- DP-kabel
- Skjermbase

MONTERINGSTRINN

1. Legg en beskyttende film eller myk duk på et flatt bord, som vist på ①. Sørg for at det ikke er harde gjenstander, som skruer, på bordet.
2. Plasser deretter LED-skjermen på det flate bordet som vist. ② nedenfor.
3. Fest basen med den medfølgende skruen, som vist på ③, og stram deretter med en skrutrekker.
4. Bruk skruer for å feste basen til skjermen som vist på ④. Løft til slutt LED-skjermen fra skummet ved å holde i basebraketten, og legg den på bordet.

BILDE ①

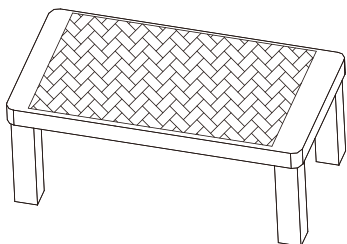

BILDE ②

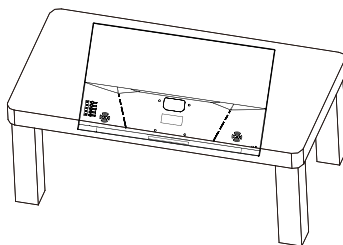

BILDE ③

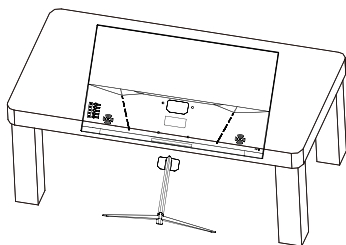

BILDE ④

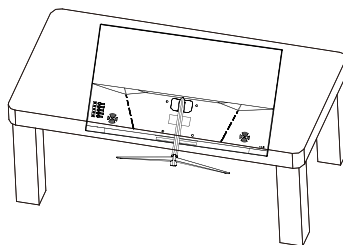

VISNINGJUSTERING

JUSTERE SYNSVINKEL

For å få se best mulig foreslår vi at du ser rett på skjermen og tilpasser perspektivet i henhold til dine personlige preferanser. Hold skjermbasen mens du justerer vinkelen for å unngå å ta direkte på skjermen.

Visningsvinkelen kan stilles innenfor følgende område: -5° – 15°

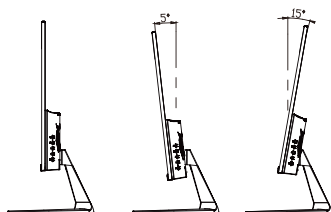

MERK

1. Sørg for at det ikke er noen gjenstander rundt skjermen før du justerer vinkelen for å forhindre at skjermen støter mot noen gjenstander under justering.
2. Sørg for at skjermen står på et flatt bord og ikke på en ujevn overflate under justering.
3. Hold basen mens du justerer vinkelen forsiktig ved å holde i toppen av datamaskinen.

RENGJØRE PRODUKTET

Når du vil rengjøre skjermen, følger du instruksjonene nedenfor.

- Trekk ut strømledningen til skjermen før rengjøring.
- Bruk rengjøringssett til skjerm (følger ikke med). Spray rengjøringsvæske på rengjøringskluten, og tørk deretter forsiktig av skjermens overflate.
- Koble til stikkontakten til skjermen når rengjøringen er fullført, og slå på skjermen.



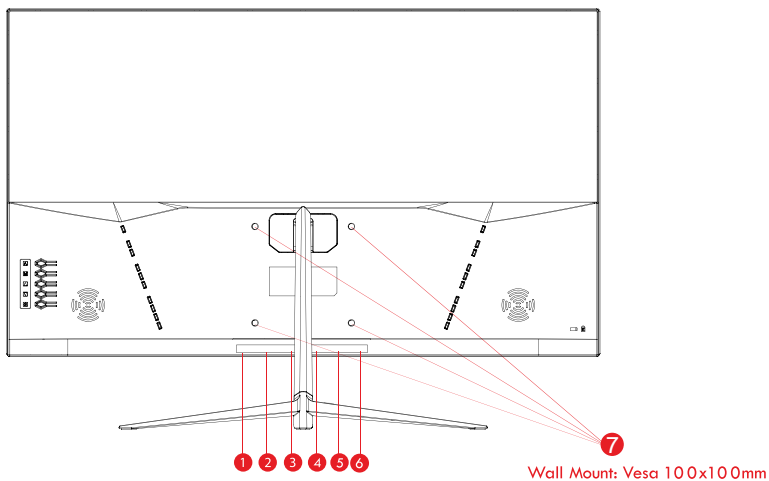

BESKRIVELSE AV GRENSESNIITT

Skjermgrensesnitt og kontaktoversikt:

- 1 Skjermens strøminngang
- 2 HDMI-inngang 2
- 3 HDMI-inngang 1
- 4 DP-inngang 2
- 5 DP-inngang 1
- 6 Lydutgang
- 7 Veggmontering: Vesa 100x100 mm



KNAPPEFUNKSJON

	KNAPP	FUNKSJON	INNSTILLINGER	FUNKSJONER
A		TRÅDKORS	UT-TAST	I/T
M		MENU	SKJERMME NY	BEKREFTE
▲		PILTAS T	FLYTT OPP	LYSSTYRKE
▼		PILTAS T	FLYTT NED	ØKO-MODUS
⦿		På/av	STRØM PÅ/AV	I/T

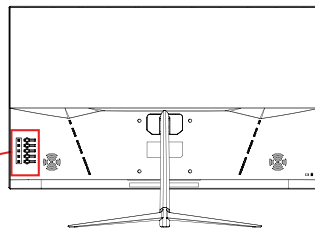

Strømknapp: Trykk strømknappen for å slå på skjermen. Trykk igjen for å slå av skjermen.

Merk: For å få tilgang til skjermlalternativene må du ha en kilde koblet til en av skjerminngangene.

Meny-knapp: Dette åpner skjermmenyen på skjermen. Når du er inne i den, brukes den også til å godta eller få tilgang til de indre funksjonene.

Auto-knapp: Lar en gå ut av gjeldende meny eller av skjermmenyen. Hvis man ikke i skjermmenyen, vises et trådkors på skjermen.

Opp-/ned-knapper: Opp- og ned-knappen brukes til å flytte mellom de forskjellige menyene og endre verdier. Hvis du ikke er i skjermmenyen, kan ned-knappen brukes til å endre mellom skjermsvisninger (Standard/RTS/FPS/Spill/Tekst/Film) og opp-knappen til å endre lysstyrken på skjermen i standardmodus. Vær oppmerksom på brightness er fixed i andre moduser.

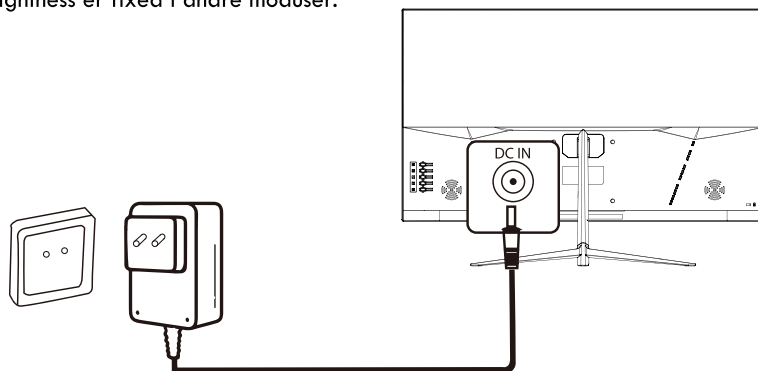

	Modellnr.:	C27ULTRAX
Skjerm	Skjermstørrelse	27,0"
	Paneltype	VA panel
	Sideforhold	16:09
	Lysstyrke (maks.)	250cd/m ²
	Kontrastforhold	4000:1
	Oppløsning	1920*1080
	Responstid (min.)	1 ms (med OD)
	Visningsvinkel (horisontalt/vertikalt)	178°/178°
	Fargestøtte	16,7 M
	NTSC	72%
	Panelkrumning	Buet 1650
Oppdateringsfrekvens	240Hz	
Inngang	HDMI	HDMI*2
	DP	DP*2
	Lyd	Lyd ut*1
Effekt	Strømforbruk (MAKS.)	≤ 48 W
	Strømforsyning	ekstern strømforsyning 12V/4A
	Forbru i ventemodus (DPMS)	≤0,5 W
Funksjoner	FreeSync/Gsync	FreeSync/Gsync
	Lavt blått lys	Ja
	Flimmerfri	Ja
	OD & HDR	Ja
	RGB-belysning	Ja
	VESA-montering	100*100 mm
	Tilbehør	DP-Kabel Adapterbase , bruksanvisning
	Pakkens mål	675*112*431mm (±5mm)
	Nettovekt	4Kg±0.5KG
	Bruttovekt	4.8Kg±0.5KG
	Stativ i metall	Ja
	Vipping	-5°~15°
Høyttaler	8Ω2w*2	

Alle illustrasjoner og produkttilbehør i denne håndboken er kun til referanse. Det faktiske produktet er gjeldende. Selskapet forbeholder seg retten til å oppdatere produktet uten forvarsel.



HDMITM
HIGH-DEFINITION MULTIMEDIA INTERFACE



- Kast all emballasje, papir, kartonger og plastposer i samsvar med lokale regler for resirkulering.
- Når produktet ikke skal brukes lenger, må det avhendes adskilt fra husholdningsavfall hos en miljøstasjon for gjenvinning av elektrisk og elektronisk avfall.
- Du får nærmere informasjon ved å kontakte lokale myndigheter eller forhandleren du kjøpte produktet hos.

Power International AS,
Postboks Box 523, 1471 Lørenskog, Norge

Power Norge:
<https://www.power.no/kundeservice/>
T: 21 00 40 00

Expert Danmark:
<https://www.expert.dk/kundeservice/>
T: 70 70 17 07

Power Danmark:
<https://www.power.dk/kundeservice/>
T: 70 33 80 80

Punkt 1 Danmark:
<https://www.punkt1.dk/kundeservice/>
T: 70 70 17 07

Power Finland:
<https://www.power.fi/tuki/asiakaspalvelu/>
T: 0305 0305

Power Sverige:
<https://www.power.se/kundsservice/>
T: 08 517 66 000

FORSIGTIG

- Produkt med højspænding. Du må aldrig selv skille dette produkt ad, eller ændre det eller forsøge at reparere det.
- For at flytte produktet, skal du først afbryde alle kablerne fra produktet, herunder strømkablet.
- Hvis produktet laver en usædvanlig lyd, lugter brændt eller ryger, skal du straks tage strømkablet ud.
- Hvis produktet tabes, eller kabinettet beskadiges, skal du slukke for strømmen og trække strømkablet ud.
Hvis produktet stadig bruges i disse situationer, kan det føre til brand eller elektrisk stød.
- Børn må ikke opholdes sig under produktet eller klatre op på produktet. Børnene kan komme til skade, og det kan endda føre til seriøse skader.
- Sæt ikke nogen tunge genstande (herunder legetøj, slik osv.) på produktet. Hvis et barn forsøger at række ud efter legetøjet eller slikket, kan produktet eller tunge genstande falde ned og skade børnene.
- I tilfælde af lyn eller torden, skal produktet slukkes og strømkablet skal trækkes ud.
- Undgå, at kaste genstande på produktet, og undgå at slå på produktet med genstande.
- Hvis produktet lækker gas, må der ikke røres ved produktet eller strømstikket. Sørg også for, at udlufte området ordentligt. Produktet må ikke løftes eller flyttes ved, at trække i strømkablet eller andre kabler. Brug eller anbring ikke brændbare sprays eller brændbare materialer i nærheden af dette produkt.
- Sørg for, at produktets ventilationsåbninger ikke tildækkes af duge eller gardiner.
- Hvis temperaturen i produktet stiger, kan produktet gå i brand.

PAKKENS INDHOLD

- LED-skærm
- Brugsvejledning
- Strømadapter 12V/4A
- DP-kabel
- Skærmfod

INSTALLATIONSTRIN

1. Læg en beskyttende film eller et blød dug på et fladt bord, som vist i ①. Sørg for, at der ikke er hårde genstande på bordet, såsom skruer.
2. Læg derefter LED-skærmen på det flade bord som vist på billedet. ② under.
3. Sæt foden på med den medfølgende skrue, og spænd den fast med en skruetrækker, som vist i ③.
4. Brug skruerne til, at spænde foden fast på skærmen, som vist i ④. Løft til sidst LED-skærmen fra skummet, ved at holde i fodbeslaget og sæt den på bordet.

Billede ①

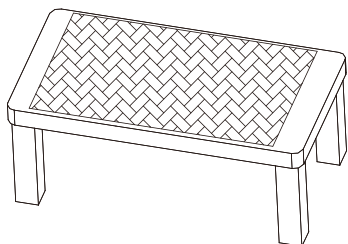

Billede ②

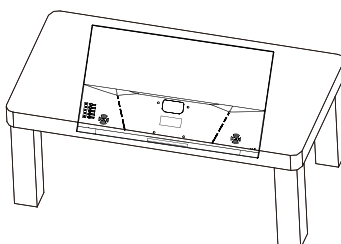

Billede ③

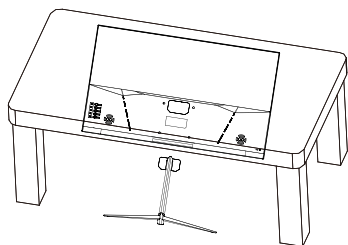

Billede ④

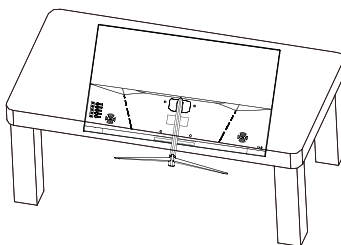

JUSTERING AF VISNINGEN

JUSTERING AF VISNINGSVINKLEN

For at få den bedste visning, anbefaler vi at du vender mod forsiden af skærmen, så du får det rigtige perspektiv. Hold på skærmfoden, når skærmens vinkel justeres. Undgå, at røre selve skærmen.

Skærmens vinkel kan justeres inden for følgende område: $-5^{\circ} \sim 15^{\circ}$

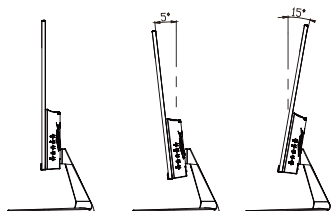

BEMÆRK

1. Sørg for, at der ikke er nogen genstande omkring skærmen, før dens vinkel justeres. Dette er så skærmen ikke rammer nogen genstande, når den justeres.
2. Sørg for, at skærmen står på et fladt bord, og ikke på en ubalanceret overflade, når den justeres.
3. Hold på foden, når skærmens vinkel justeres. Juster forsigtigt vinklen, ved at holde for oven på computeren.

RENGØRING AF PRODUKTET

Når skærmen skal rengøres, skal du følge instruktionerne nedenfor.

- Træk skærmens strømkabel ud af stikkontakten inden rengøringen.
- Brug et rengørings sæt, der er beregnet til skærme (medfølger ikke). Sprøjt rensesæken på rengøringskluden, og tør derefter forsigtigt skærmens overflade af.
- Når skærmen er rengjort, skal stikket sættes i stikkontakten, hvorefter skærmen kan tændes.



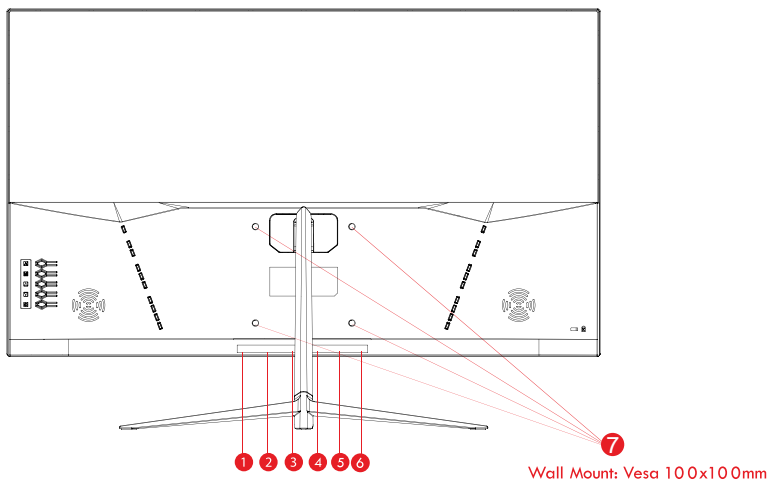

BESKRIVELSE AF GRÆNSEFLADEN

Øversigt over skærmens grænseflade og stik:

- 1 Skærmens strømindsang
- 2 HDMI-indgang 2
- 3 HDMI-indgang 1
- 4 DP-indgang 2
- 5 DP-indgang 1
- 6 Lydudgang
- 7 Vægophæng: Vesa 100 x 100 mm



KNAPPERNES FUNKTIONER

	-KNAP	FUNKTION	INDSTILLER	FUNKTIONER
A		TRÅDKORS	UD-TAST	Bruges ikke
M		MENU	SKÆRMMENU	BEKREFTE
▲		PILEFAST	GÅ OPAD	LYSSTYRKE
▼		PILEFAST	GÅ NEDAD	ØKO-MODUS
⊙		TIL/FRA	TÆND/SLUK	Bruges ikke

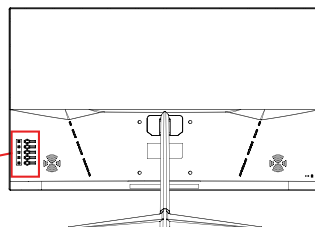

Tænd/sluk-knap: Tryk på tænd/sluk-knappen, for at tænde skærmen. Tryk på knappen igen, for at slukke skærmen.

Bemærk: For at åbne skærmindstillingerne, skal du slutte en klide til en af skærmindgangene.

Menu-knap: Dette åbner skærmmenuen på skærmen. I skærmmenuen bruges knappen til, at bekræfte et valg og til at åbne menupunkterne.

Auto-knap: Bruges til at lukke den aktuelle menu og til at lukke skærmmenuen. Når skærmmenuen er lukket, bruges knappen til, at vise et sigtekorn på skærmen.

Op/ned-knapper: Op- og nedknapperne bruges til, at flytte mellem de forskellige menupunkter og til at ændre værdierne. Hvis skærmmenuen ikke er åben, bruges ned-knappen til at skifte mellem de forskellige skærmvisninger (Standard/RTS/FPS/Spil/Tekst/Film), og op-knappen bruges til, at justere skærmens lysstyrke i standardtilstand . Bemærk venligst, at brightness er fixed i andre tilstande.

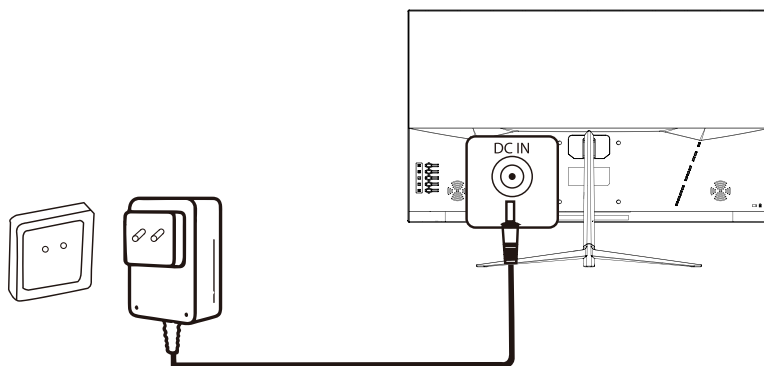

Modelnummer:		C27ULTRAX
Skærm	Skærmstørrelse	27,0"
	Paneltype	VA skærm
	Billedforhold	16:09
	Lysstyrke (maks.)	250 cd/m ²
	Kontrastforhold	4000:1
	Opløsning	1920*1080
	Svartid (min.)	1 ms (med OD)
	Synsvinkel (Vandret/Lodret)	178°/178°
	Farveunderstøttelse	16.7 millioner
	NTSC	72%
	Skærmens krumning	Buet 1650
	Opdateringshastighed	240Hz
	Indgang	HDMI
DP		DP*2
Lyd		Lydudgang *1
Strøm	Strømforbrug (maks.)	≤ 48 w
	Strømforsyning	Ekstern strømforsyning 12V/4A
	Forbrug pa standby (DPMS)	≤0.5w
Funktioner	Freesync/Gsync	FreeSync/Gsync
	Low blue light (Lavt blå lys)	Ja
	Flimmerfri	Ja
	OD & HDR	Ja
	RGB-lys	Ja
	VESA-ophæng	100*100 mm
	Tilbehør	DP-Kabel Adaptpter fod brugsvejledning
	Pakkens mål	675*112*431mm (±5mm)
	Nettovægt	4Kg±0.5KG
	Bruttovægt	4.8Kg±0.5KG
	Metalstativ	Ja
	Vippet	-5° ~ 15°
	Højttaler	8Ω2w*2

Alle billederne og produkttilbehør i denne vejledning er kun til reference. Se venligst selve produktet. Virksomheden forbeholder sig retten til at opdatere produktet uden forudgående varsel.



HDMITM
HIGH-DEFINITION MULTIMEDIA INTERFACE



- Bortskaf alt emballage, papir, kartoner og plastposer i overensstemmelse med dine lokale genbrugsbestemmelser.
- Ved slutningen af produktets levetid, skal det bortskaffes separat fra dit husholdningsaffald på et godkendt genbrugsplads.
- Kontakt de lokale myndigheder eller forhandleren for yderligere oplysninger.

Power International AS,
PO Box 523, 1471 Lørenskog, Norway

Power Norge:
<https://www.power.no/kundeservice/>
T: 21 00 40 00

Expert Danmark:
<https://www.expert.dk/kundeservice/>
T: 70 70 17 07

Power Danmark:
<https://www.power.dk/kundeservice/>
T: 70 33 80 80

Punkt 1 Danmark:
<https://www.punkt1.dk/kundeservice/>
T: 70 70 17 07

Power Finland:
<https://www.power.fi/tuki/asiakaspalvelu/>
T: 0305 0305

Power Sverige:
<https://www.power.se/kundservice/>
T: 08 517 66 000

VAARA

- Korkeajännitteinen tuote. Älä pura, korjaa tai muokkaa tätä tuotetta itse.
- Siirtääksesi tai vaihtaaksesi tuotteen paikkaa, irrota ensin kaapelit tuotteesta, virtajohto mukaan lukien.
- Jos tuote pitää epätavallista ääntä tai siitä tulee palaneen käryä tai savua, irrota virtajohto välittömästi.
- Jos tuote on pudonnut tai sen kotelo on vahingoittunut, katkaise virta ja irrota virtajohto.
Käytön jatkaminen voi johtaa tulipaloon tai sähköiskuun.
- Älä anna lasten mennä tämän tuotteen alle tai kiivetä sen päälle. Se voi johtaa lasten loukkaantumiseen tai vakaviin vammoihin.
- Älä aseta painavia esineitä, mukaan lukien lasten lelut, makeiset ym. tuotteen päälle. Kun lapsi yrittää tavoitella näitä leluja tai makeisia, tuote tai painava esine voi pudota ja aiheuttaa lapselle vakavan vamman.
- Sammuuta tuote ja irrota virtajohto ukonilman ajaksi.
- Älä heitä esineitä tuotetta kohti tai iske sitä painavalla esineellä.
- Älä kosketa tuotetta tai virtajohtoa, jos havaitaan kaasuvuoto. Lisäksi tuuleta alue välittömästi. Älä nosta tai siirrä tuotetta virtajohdosta tai muista liitettyistä kaapeleista vetämällä. Älä käytä syttyviä materiaaleja lähellä tätä tuotetta tai säilytä niitä sen lähellä.
- Varmista, etteivät pöytäliina tai verhot tuki tuotteen tuuletusaukkoja.
- Ne voivat syttyä tuleen, jos tuotteen sisälämpötila kohoaa.

PAKKAUKSEN SISÄLTÖ

- LED-monitori
- Käyttöopas
- Verkkolaite 12V/ 4A
- DP-kaapeli
- Monitorin alusta

ASENNUSVAIHEET

1. Kuten kuvassa ①, aseta suojakalvo tai pehmeä liina tasaiselle pöydälle. Poista pöydältä kaikki kovat esineet, kuten ruuvit.
2. Aseta sitten LED-monitori tasaiselle pöydälle, kuten kuvassa ② alla.
3. Kuten kuvassa ③, kiinnitä alusta toimitukseen kuuluvalla ruuvilla ja kiristä se ruuvitaltalla.
4. Kuten kuvassa ④, kiinnitä alusta monitoriin ruuveilla. Nosta lopuksi LED-monitori pehmusteesta pitämällä kiinni alustakannattimesta ja aseta se pöydälle.

KUVA ①

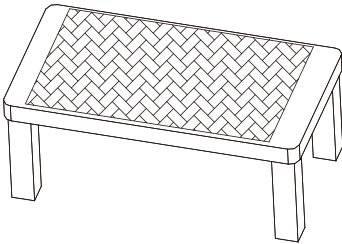

KUVA ②

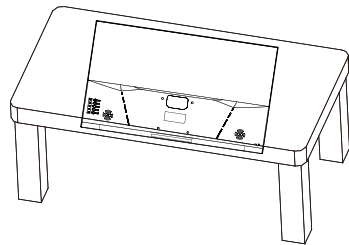

KUVA ③

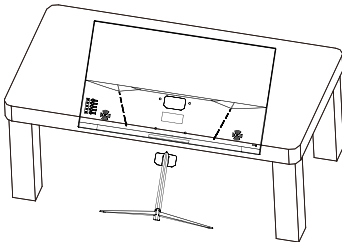

KUVA ④

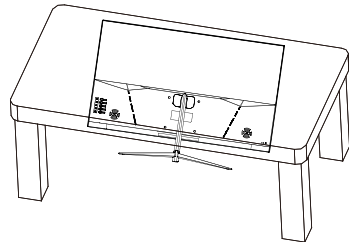

KATSOMISEN SÄÄTÖ

KATSOMISKULMAN SÄÄTÖ

Parhaan katsomiskulman saamiseksi on suositeltavaa katsoa monitoria suoraan edestä ja säätää oma perspektiivi halutuksi. Pidä kiinni monitorin jalustasta kulman säädön aikana välttääksesi suoran kosketuksen näyttöön. Säädä näyttökulma seuraavan alueen sisällä: $-5-15^{\circ}$

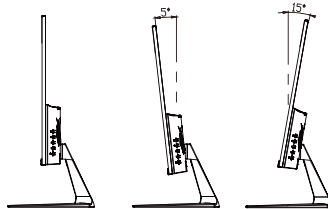

HUOMAUTUS

1. Varmista ennen kulman säätöä, ettei monitorin ympärillä ole esineitä. Tällä ehkäistään monitorin näytön törmääminen mihinkään säädön aikana.
2. Varmista, että monitori on sijoitettu säädön aikana tasaiselle pöydälle, ei epätasapainossa olevalle pinnalle.
3. Pidä kiinni alustasta kulmaa säätäessäsi, säädä kulma varovasti pitämällä kiinni tietokoneen yläreunasta.

TUOTTEEN PUHDISTAMINEN

Kun haluat puhdistaa monitorin, toimi seuraavien ohjeiden mukaisesti.

- Irrota virtakaapeli ennen monitorin puhdistusta.
- Käytä näytön puhdistussarjaa (ei kuulu toimitukseen). Suihkuta puhdistusnestettä puhdistusliinalle ja pyyhi sillä varovasti näytön pinta.
- Liitä monitorin virtapistoke takaisin puhdistuksen jälkeen ja kytke sitten monitorin virta päälle.

LIITTYMÄN KUVAUS

Monitorin liittymän ja päätteen yleiskatsaus:

- 1 Monitorin virtatulo
- 2 HDMI-tulo 2
- 3 HDMI-tulo 1
- 4 DP-tulo 2
- 5 DP-tulo 1
- 6 Äänen ulostulo
- 7 Seinäkiinnitys: Vesa 100x100 mm

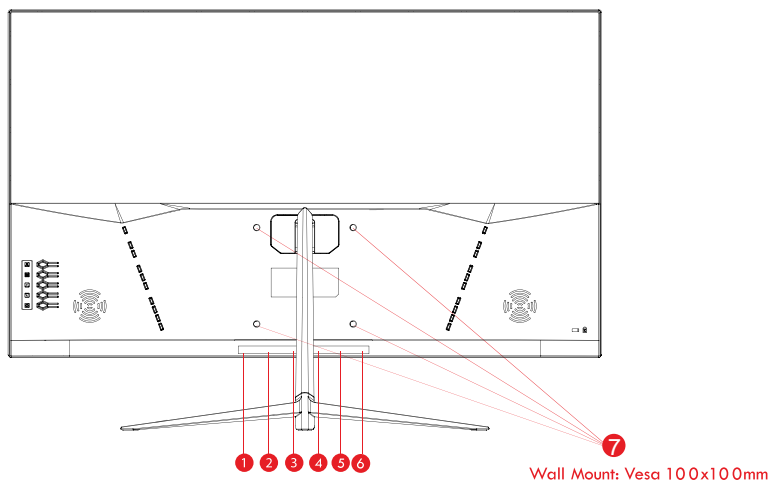

PAINIKETOIMINTO

	PAINIKE	TOIMINTO	ASETUKSET	TOIMINNOT
A		HIUSRISTIKKO	OUT-NÄPPÄIN	N/A
M		VALIKKO	OSD-VALIKKO	VAHVISTAA
▲		NUOLINÄP PÄIN	SIIRRY YLÖS	KIRKKAUS
▼		NUOLINÄP PÄIN	SIIRRY ALAS	EKOTILA
⊙		PÄÄLLE/POIS	VIRTA PÄÄLLE/POIS	N/A

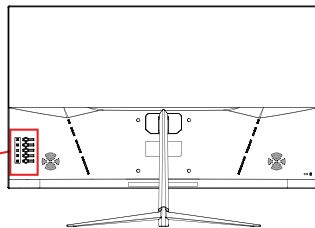

Virtapainike: Jos haluat kytkeä monitorin päälle, paina päälle/pois-painiketta. Jos haluat kytkeä monitorin pois päältä, paina sitä uudelleen.

Huomautus: Käyttääksesi monitorin valintoja, lähteen on oltava liitetty yhteen monitorin tuloista.

Valikkopainike: Tämä tuo OSD-valikon näkyviin näyttöön. Kun sisäpuolella, sillä on myös toiminto hyväksyä tai käyttää sisäisiä toimintoja.

Automaattinen-painike: Sulkee nykyisen valikon tai OSD-valikon. Jollei OSD-valikon sisäpuolella, näyttää näyttöllä hiusristikon.

Ylös-/Alas-painikkeet: Ylös- ja alas-suuntapainikkeet mahdollistavat eri valikkojen siirtämisen ja arvojen muokkaamisen. Jollet ole OSD-valikon sisällä (Vakio/RTS/FPS/Peli/teksti/elokuva), alas-painike mahdollistaa eri tyyppisten kuvaruutunäyttöjen vaihtamisen ja yläpainike mahdollistaa näytön kirkkauden muuttamisen normaalitilassa. Huomaa, että brightness on fixed muissa tiloissa.

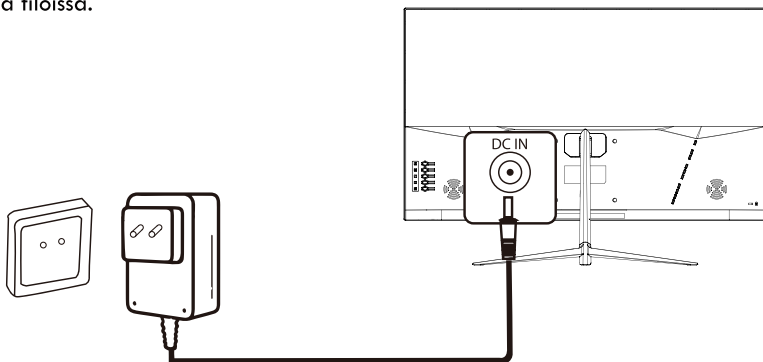

Mallinumero:		C27ULTRAX
Näyttö	Näytön koko	27,0"
	Paneelityyppi	VA paneeli
	Kuvasuhde	16:09
	Kirkkaus (Maks.)	250 cd/m ²
	Kontrastisuhde	4000:1
	Resoluutio	1920*1080
	Vasteaika (min)	1 ms (OD:lla)
	Katsomiskulma (Vaaka/Pysty)	178°/178°
	Värituki	16,7 M
	NTSC	72%
	Paneelin kaarevuus	Kaareva 1650
	Virkistystaajuus	240Hz
Liitäntä	HDMI	HDMI*2
	DP	DP*2
	Audio	Äänilähtö*1
Virta	Virrankulutus (MAKS.)	≤ 48 w
	Virtalähde	ulkoinen virtalähde 12 V, 4 A
	Valmiuskulutus (DPMS)	≤0,5 W
Ominaisuudet	Freesync/Gsync	FreeSync/Gsync
	Matala sininen valo	Kyllä
	Välkkymätön	Kyllä
	OD & HDR	Kyllä
	RGB-valo	Kyllä
	VESA-kiinnitys	100*100 mm
	Lisävarusteet	DP-Kaapelisovitinalusta Käyttäjän manuaalinen
	Pakkauksen mitat	675*112*431mm (±5mm)
	Nettopaino	4Kg±0.5KG
	Bruttopaino	4.8Kg±0.5KG
	Metallijalusta	Kyllä
	Kallistus	-5° ~ 15°
	Kaiutin	8Ω2w*2

Kaikki tämän oppaan kuvatukset ja tuotetarvikkeet ovat vain viitteellisiä, tutustuthan todelliseen tuotteeseen. Yhtiöllä on oikeus päivittää tuotetta ilman ennakoilmoitusta.



HDMITM
HIGH-DEFINITION MULTIMEDIA INTERFACE



- Hävitä kaikki pakkausmateriaali, paperi, pahvilaatikat ja muovipussit paikallisten kierrätysäädösten mukaisesti.
- Hävitä elinkaarensa päässä oleva tuote erillään kotitalousjätteestä valtuutetussa kotitalouden WEEE-jätteenkierrätyskeskuksessa.
- Jos haluat lisätietoja, ota yhteys paikallisiin viranomaisiin tai tuotteen myyneeseen liikkeeseen.

Power International AS,
PO Box 523, 1471 Lørenskog, Norway

Power Norjassa:
<https://www.power.no/kundeservice/>
P: 21 00 40 00

Expert Tanskassa:
<https://www.expert.dk/kundeservice/>
P: 70 70 17 07

Power Tanskassa:
<https://www.power.dk/kundeservice/>
P: 70 33 80 80

Punkt 1 Tanskassa:
<https://www.punkt1.dk/kundeservice/>
P: 70 70 17 07

Power Suomessa:
<https://www.power.fi/tuki/asiakaspalvelu/>
P: 0305 0305

Power Ruotsissa:
<https://www.power.se/kundsservice/>
P: 08 517 66 000

FÖRSIKTIGHET

- Produkt med högspänning. Demontera, reparera och ändra inte denna produkt på egen hand.
- För att flytta på produkten måste först alla kablar kopplas ifrån produkten, inklusive elkabeln.
- Om det kommer ovanliga ljud, luktar bränt eller kommer rök från produkten, dra genast ut elkabelns kontakt.
- Om produkten faller eller höljet skadas, slå ifrån strömmen och dra ut elkabelns kontakt.
Fortsatt användning kan leda till brandfara eller elektriska stötar.
- Låt inte barn befinna sig under produkten eller klättra på den. De kan skada sig, även allvarligt.
- Placera inte tunga objekt eller andra föremål tillhörande barn (leksaker, godis osv.) på produkten. När ett barn försöker nå sina leksaker eller godis kan produkten eller tunga föremål falla och orsaka svåra skador på barnet.
- Vid åskväder, stäng av produkten och dra ur elkabeln.
- Kasta inte föremål eller slå på produkten med kraftiga föremål.
- Rör inte produkten eller kontakten i händelse av ett gasläckage.
Ventilera genast utrymmet. Lyft eller flytta inte produkten genom att dra i elkabeln eller någon annan ansluten kabel. Använd eller placera inte lättantändliga sprayer eller lättantändliga material i närheten av produkten.
- Produktens ventilationsöppningar får inte blockeras av borddukar eller gardiner.
- De kan fatta eld om temperaturen i produkten stiger.

FÖRPACKNINGENS INNEHÅLL

- LED-skärm
- Bruksanvisning
- Strömadapter, 12 V/ 4 A
- DP-kabel
- Skärmfot

INSTALLATIONSSTEG

1. Placera en skyddande film eller mjukt tyg på ett plant bord, som ① visar. Undvik hårda föremål på bordet, som skruvar.
2. Placera LED-skärmen på det plana bordet som på bilden. ② nedan.
3. Fäst foten med de medföljande skruvarna och dra åt dem med en skruvmejsel på bilden ③.
4. Använd skruvar för att fästa foten på skärmen, som på bilden ④. Lyft därefter LED-skärmen från skummet genom att hålla i fotens fäste och ställ den på bordet.

Bild ①



Bild ②



Bild ③

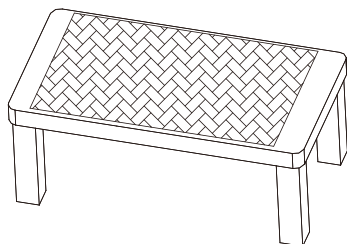

Bild ④

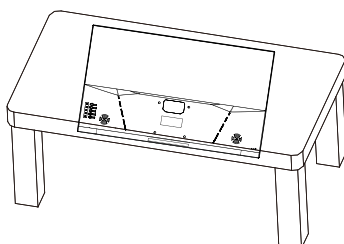

VISNINGINSTÄLLNING

INSTÄLLNING AV VISNINGSVINKEL

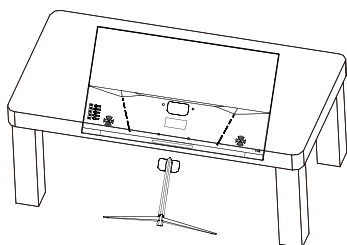
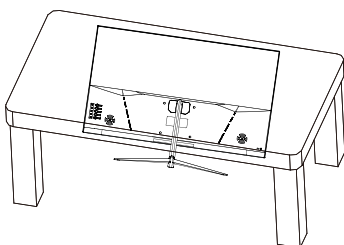
För att få den bästa visning föreslår vi att att du tittar på skärmen rakt framifrån för att ställa in ditt perspektiv efter dina personliga önskemål. Håll i skärmens fot under inställningen av vinkeln för att undvika att ta direkt på skärmen.

Justera visningsvinkeln inom följande intervall: -5° - 15°

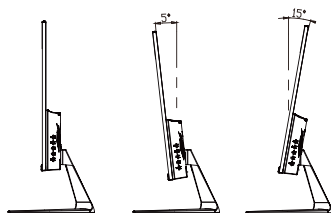

OBS

1. Kontrollera att det inte finns några föremål runt skärmen innan du ställer in vinkeln. Det hindrar att bildskärmen slår emot föremål under inställningen.
2. Skärmen måste stå på ett plant underlag, inte på ett obalanserat underlag under inställningen.
3. Håll i foten när vinkeln ställs in, ställ försiktigt in vinkeln genom att hålla i datorns ovkant.

RENGÖRA PRODUKTEN

Följ instruktionerna nedan när du vill rengöra skärmen.

- Dra ut skärmens elkabel före rengöring.
- Använda bildskärmsrengöringsats (ingår ej). Spraya rengöringsvätskan på rengöringstrasan, och torka försiktigt på bildskärmens yta.
- Sätt i bildskärmens kontakt när rengöringen är klar, och slå på strömmen till skärmen.



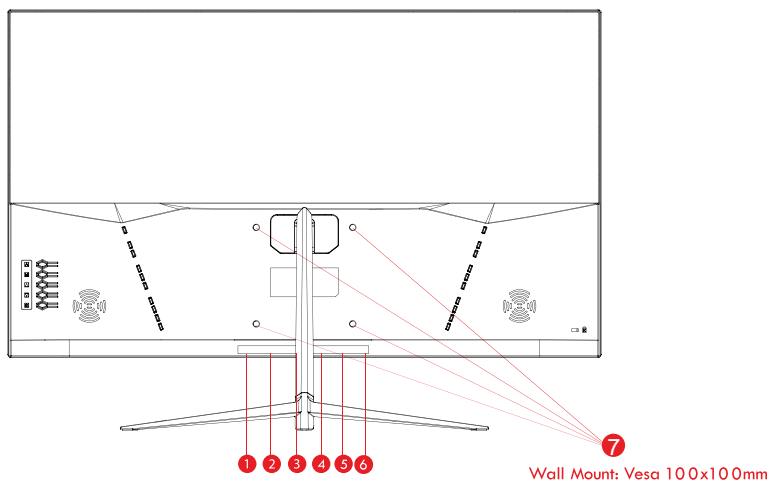

BESKRIVNING AV GRÄNSSNITT

Skärmgränssnitt och terminalöversikt:

- 1 Skärmen ineffekt
- 2 HDMI-ingång 2
- 3 HDMI-ingång 1
- 4 DP-ingång 2
- 5 DP-ingång 1
- 6 Ljudutgång
- 7 Vägghaltering: Vesa 100x100 mm



KNAPPFUNKTION

	KNAPP	FUNKTION	INSTÄLLNINGAR	FUNKTION
A		HÅRKORS	UTKNAPP	I/T
M		MENY	OSD-MENY	BEKRÄFTA
▲		PILKNAPP	FLYTTA UPP	LJUSSTYRKA
▼		PILKNAPP	FLYTTA NED	ECO-LÄGE
⏻		STRÖMBRYTARE	STÄNG AV/STARTA	I/T

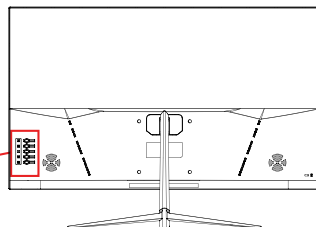

Strömbrytare: Om du vill starta skärmen, tryck på strömbrytarknappen. Om du vill stänga av skärmen, tryck på strömbrytarknappen igen.

OBS! För att öppna skärmvalsalternativen måste du ha en källa ansluten till en av skärmens ingångar.

Menyknapp: Öppnar OSD-menyn på bildskärmen. När den öppnats finns en funktion för att acceptera eller öppna inre funktioner.

Auto-knapp: Gör det möjligt att avsluta den aktuella menyn eller avsluta OSD-menyn. Är du inte i OSD-menyn, har du möjlighet att visa ett korshår på skärmen.

Upp/Ned-knappar: Med riktningknapparna upp och ned kan du flytta mellan olika menyer och ändra värdena. Är du inte i OSD-menyn kan du med nedknappen ändra olika typer av skärmvisning (Standard/RTS/FPS/Spel/Text/Film), och med uppknappen kan du ändra bildskärmens ljusstyrka i standardläge. Observera att brightness är fixed i andra lägen.

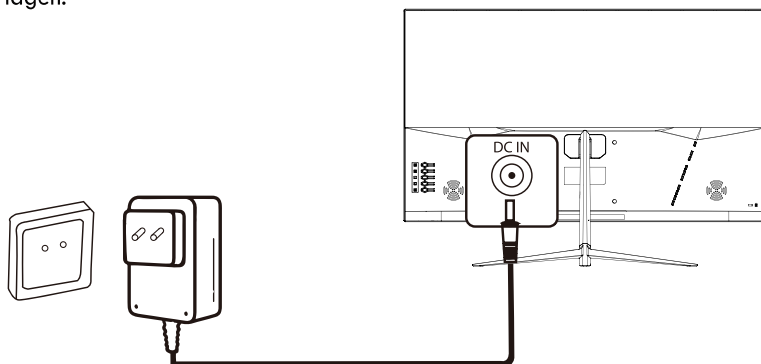

Modellnr:		C27ULTRAX
Bildskärm	Skärmstorlek	27,0"
	Paneltyp	VA panel
	Bredd-höjd-förhållande	16:09
	Ljusstyrka (max)	250cd/m ²
	Kontrastförhållande	4000:1
	Upplösning	1920*1080
	Svarstid (min)	1 ms (Med OD)
	Visningsvinkel (Horisontell/vertikal)	178°/178°
	Färgstöd	16,7M
	NTSC	72%
	Panelkurvatur	Böjd 1650
	Uppdateringsintervall	240Hz
	Ineffekt	HDMI
DP		DP*2
Ljud		Ljud ut*1
Strömbrytare	Energiförbrukning (max)	≤ 48 w
	Strömförsörjning	Extern strömförsörjning 12 V/4 A
	Pausfiirbrukning (energihanteringssystem för kontroll av bildskärmen - Display Power Management Signaling - DPMS)	≤0,5 W
Egenskaper	Freesync/Gsync	Freesync/Gsync
	Lågt blått ljus	Ja
	Flimmerfri	Ja
	OD & HDR	Ja
	RGB-belysning	Ja
	VESA-fäste	100*100 mm
	Tillbehör	DP-Kabel Adaptpter, fot, bruksanvisning
	Förpackningens mått	675*112*431mm (±5mm)
	Nettovikt	4Kg±0.5KG
	Bruttovikt	4.8Kg±0.5KG
	Metallstativ	Ja
	Lutning	-5° ~ 15°
Högtalare	8Ω2w*2	

Alla illustrationer och produkttillbehör i denna bruksanvisning är endast som referens, se den verkliga produkten. Företaget förbehåller sig rätten att uppdatera produkten utan föregående information.



HDMI™
HIGH-DEFINITION MULTIMEDIA INTERFACE



- Kasta emballage, papper, kartong och plastpåsar i enlighet med de lokala reglerna för återvinning.
- Kasta inte apparaten bland hushållsavfall när den är uttjänt, utan lämna in den på en auktoriserad återvinningsstation för e-avfall.
- För ytterligare information, kontakta din kommun eller din återförsäljare där du köpte apparaten.

Power International AS,
PO Box 523, N-1471 Lørenskog, Norge

Power Norge:
<https://www.power.no/kundeservice/>
T: 21 00 40 00

Expert Danmark:
<https://www.expert.dk/kundeservice/>
T: 70 70 17 07

Power Danmark:
<https://www.power.dk/kundeservice/>
T: 70 33 80 80

Punkt 1 Danmark:
<https://www.punkt1.dk/kundeservice/>
T: 70 70 17 07

Power Finland:
<https://www.power.fi/tuki/asiakaspalvelu/>
T: 0305 0305

Power Sverige:
<https://www.power.se/kundeservice/>
T: 08 517 66 000

