

point

UPRIGHT FRIDGE

PORF185WNE

PORF185SNE

User Manual

LIFE MADE EASIER

GB

Thank you for purchasing your new POINT Upright Fridge. These operating instructions will help you use it properly and safely. We recommend that you spend some time reading this instruction manual in order that you fully understand all the operational features it offers. Read all the safety instructions carefully before use and keep this instruction manual for future reference.

NO

Takk for at du kjøpte ditt nye POINT stående kjøleskap. Denne bruksanvisningen vil hjelpe deg med å bruke den på en trygg og riktig måte. Vi anbefaler at du tar deg tid til å lese gjennom hele bruksanvisningen for å bli fortrolig med alle funksjonene som tilbys. Les alle sikkerhetsanvisningene nøye før bruk, og oppbevar bruksanvisningen for fremtidig referanse.

FI

Kiitos, kun valitsit uuden POINT-jääkaapin. Nämä käyttöohjeet opastavat sinua käyttämään laitetta oikein ja turvallisesti. Suosittelemme, että käytät hieman aikaa tämän käyttöoppaan lukemiseen, jotta ymmärrät täysin, mitä toimintoja laitteessa on. Lue kaikki turvallisuusohjeet huolellisesti ennen laitteen käyttöä ja säilytä käyttöopas myöhempää tarvetta varten.

DK

Tak for købet af dit nye køleskab fra POINT. Disse brugervejledninger hjælper dig med at bruge dette apparat rigtigt og sikkert. Vi anbefaler, at du læser denne brugervejledning, så du får en fuld forståelse af hvordan alle funktionerne virker. Læs sikkerhedsforskrifterne grundigt inden brug, og gem denne brugervejledning til senere brug.

SE

Tack för att du har köpt ditt nya stående kylskåp från POINT. Denna bruksanvisning hjälper dig att använda den på ett säkert och korrekt sätt. Vi rekommenderar att du tar dig tid att läsa igenom denna bruksanvisning för att till fullo förstå alla driftfunktioner som den erbjuder. Läs noga igenom alla säkerhetsinstruktioner före användning och spara bruksanvisningen för framtida bruk.

Instruction Manual – English	page	4 - 27
Bruksanvisning – Norsk	side	28 - 51
Käyttöopas - Suomi	sivu	52 - 75
Brugervejledning – Dansk	side	76 - 99
Bruksanvisning – Svenska	sida	100 - 123

Warning



Warning: risk of fire/ flammable materials

1. This appliance is intended to be used in household and similar applications such as staff kitchen areas in shops, offices and other working environments; farm houses and by clients in hotels, motels and other residential type environments; bed and breakfast type environments; catering and similar nonretail applications.
2. This appliance is not intended for use by persons (including children) with reduced physical, sensory or mental capabilities, or lack of experience and knowledge, unless they are supervised or instructed on the use of the appliance by a person responsible for their safety.
3. Children should be supervised to ensure that they do not play with the appliance.
4. If the supply cord is damaged, it must be replaced by the manufacturer, its service agent or similarly qualified persons in order to avoid a hazard.
5. Do not store explosive substances such as aerosol cans with a flammable propellant in this appliance. The appliance has to be unplugged before carrying out user maintenance on the appliance.
6. Warning: Keep ventilation openings, in the appliance enclosure or in the built-in structure, clear of obstruction.

7. Warning: Do not use mechanical devices or other means to accelerate the defrosting process, other than those recommended by the manufacturer.
8. Warning: Do not damage the refrigerant circuit.
9. Warning: Do not use electrical appliances inside the food storage compartments of the appliance, unless they are of the type recommended by the manufacturer.
10. Warning: Please discard the refrigerator according to local regulators for it uses flammable blowing gas and refrigerant.
11. Warning: When positioning the appliance, ensure the supply cord is not trapped or damaged.
12. Warning: Do not place multiple portable socket outlets or portable power supplies at the rear of the appliance.
13. Do not use extension cords or ungrounded (two prong) adapters.
14. Danger: Risk of child entrapment. Before you throw away your old refrigerator or freezer:
 - Take off the doors.
 - Leave the shelves in place so that children may not easily climb inside.
15. The refrigerator must be disconnected from the source of electrical supply before attempting the installation of accessory.

16. The refrigerant and cyclopentane foaming material used for the appliance are flammable. Therefore, when the appliance is scrapped, it has to be kept away from any sources of fire and be recovered by a special recovering company with corresponding qualification rather than being disposed of by combustion, so as to prevent damage to the environment or any other harm.

17. Doors or lids fitted with locks and keys, the keys should be kept out of the reach of children and not in the vicinity of the refrigerating appliance, in order to prevent children from being locked inside.

18. This appliance can be used by children 8 years and older and persons with reduced physical, sensory or mental capabilities or lack of experience and knowledge if they are supervised or instructed on the safe use of the appliance and understand the risks involved. Children are not allowed to play with the appliance. Cleaning and user maintenance are not allowed to be carried out by children without supervision. Children aged from 3 to 8 years are allowed to load and unload refrigerating appliances.

19. To avoid contamination of food, please respect the following instructions:

- Opening the door for long periods can cause a significant increase of the temperature in the compartments of the appliance.
- Regularly clean surfaces that can come in contact with food and accessible drainage systems.

- Clean water tanks if they have not been used for 48 h; flush the water system connected to a water supply if water has not been drawn for 5 days. (note 1)

- Store raw meat and fish in suitable containers in the refrigerator, so that it is not in contact with or drip onto other food.

- Two-star frozen-food compartments are suitable for storing pre-frozen food, storing or making ice cream and making ice cubes. (note 2)

- One-, two- and three-star compartments are not suitable for the freezing of fresh food. (note 3)

- For appliances without a 4-star compartment: this refrigerating appliance is not suitable for freezing foodstuffs. (note 4)

- If the refrigerating appliance is left empty for long periods, switch off, defrost, clean, dry, and leave the door open to prevent mould developing within the appliance.

Note 1,2,3,4: Please confirm whether this is applicable to your product .

20. For a freestanding appliance: this refrigerating appliance is not intended to be used as a built-in appliance.

21. Any replacement or maintenance of the LED lamps is intended to be made by the manufacturer, its service agent or similar qualified person. (See chapter 2.5 for lamp replacement).

1.2 Meaning of safety warning symbols



Prohibition symbols

This is a prohibition symbol. Any non-compliance with instructions marked with this symbol may result in damage to the product or endanger the personal safety of the user.



Warning symbols

This is a warning symbol. It is required to operate in strict observance of instructions marked with this symbol; or otherwise damage to the product or personal injury may be caused.



Note symbols

This is a cautioning symbol. Instructions marked with this symbol require special caution. Insufficient caution may result in slight or moderate injury, or damage to the product.

This manual contains lots of important safety information which shall be observed by the users.

1.3 Electricity related warnings

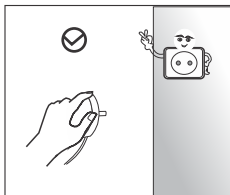

- Do not pull the power cord when pulling the power plug of the refrigerator. Please firmly grasp the plug and pull it out from the socket directly.
- To ensure safe use, do not damage the power cord or use the power cord when it is damaged or worn.

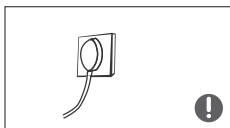

- Please use a dedicated power socket. The power socket must not be shared with other electrical appliances. The power cord should be firmly contacted with the socket, or else fires might be caused.
- Please ensure that the grounding electrode of the power socket is equipped with a reliable grounding line.

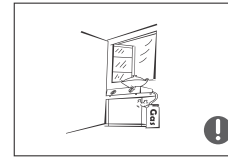

- In case of gas or other flammable gas leaks, turn off the gas valve first, then open the doors and windows. Do not unplug the refrigerator and other electrical appliances since that might cause a spark that may cause a fire.

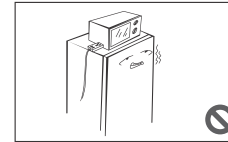

- Do not use electrical appliances on the top of the appliance, unless they are of the type recommended by the manufacturer.

1.4 Warnings for using

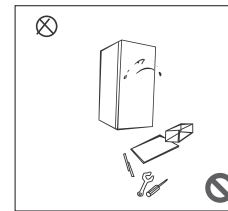

- Do not arbitrarily disassemble or reconstruct the refrigerator, nor damage the refrigerant circuit; maintenance of the appliance must be conducted by a specialist.
- Damaged power cord must be replaced by the manufacturer, its maintenance department or related professionals in order to avoid danger.

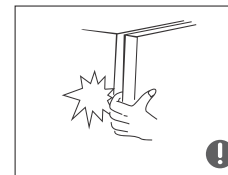

- The gaps between refrigerator door and cabinet are small. Do not put your hand in these areas to prevent from squeezing your fingers. Please be gentle when closing the refrigerator door to avoid falling articles.
- Do not pick foods or containers in the refrigerator, especially metal containers, with wet hands in order to avoid frostbite.



- Do not allow any child to get into or climb the refrigerator, otherwise the child could suffocate or injure themselves by falling.

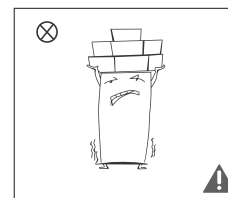

- Do not place heavy objects on the top of the refrigerator since the objects may fall when opening the door, resulting in accidental injuries.

1.5 Warnings related to placing items

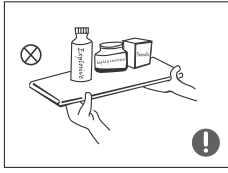

- Do not put flammable, explosive, volatile and highly corrosive items in the refrigerator to prevent damages to the product or fire accidents.
- Do not place flammable items near the refrigerator to avoid fires.

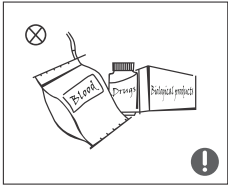

- The refrigerator is intended for household use, such as storage of foods; it shall not be used for other purposes, such as storage of blood, drugs or biological products, etc.



- Do not store beer, beverage or other fluid contained in bottles or enclosed containers in the freezer of the appliance; or otherwise the bottles or enclosed containers may crack due to freezing.

1.6 Warnings for energy

- 1) Refrigerating appliances might not operate consistently (possibility of defrosting of contents or temperature becoming too warm in the frozen food compartment) when situated for an extended period of time below the cold end of the range of temperatures for which the refrigerating appliance is designed.
- 2) Sparkling drinks should not be stored in freezer compartments, and some products, such as ice pops, should not be consumed when too cold.
- 3) Do not exceed the storage time(s) recommended by the food manufacturers for any kind of food and particularly for commercially quick-frozen food in the freezer compartment.
- 4) Use necessary precautions to prevent an undue rise in the temperature of the frozen food while defrosting the refrigerating appliance, such as wrapping the frozen food in several layers of newspaper.

5) A rise in temperature of the frozen food during manual defrosting, maintenance or cleaning could shorten the storage life.

6) For doors or lids fitted with locks and keys, the keys should be kept out of the reach of children and not in the vicinity of the refrigerating appliance, in order to prevent children from being locked inside.

1.7 Warnings for disposal



The refrigerant and cyclopentane foaming material used for the appliance are flammable. Therefore, when the appliance is scrapped, it has to be kept away from any sources of fire and be recovered by a special recovering company with corresponding qualification rather than being disposed of by combustion, so as to prevent damage to the environment or any other harm.



When the refrigerator is scraped, disassemble the doors, and remove the seal of the door and shelves; put the doors and shelves in a proper place, so as to prevent trapping of any child.

2 . Proper use of the refrigerator

2.1 Placement

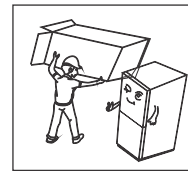

- Before use, remove all packing materials, including bottom cushions, foam pads and tapes inside of the refrigerator; tear off the protective film on the doors and the refrigerator body.

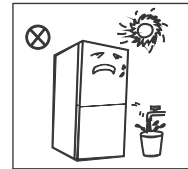

- Keep away from heat and avoid direct sunlight. Do not place the appliance in moist or watery places to prevent rust or reduction of insulating effect.
- Do not spray or wash the refrigerator; do not put the refrigerator in moist places easy to be splashed with water so as not to affect the electrical insulation properties of the refrigerator.

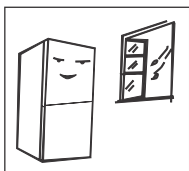

- The refrigerator is to be placed in a well-ventilated indoor place; the ground should be flat, and sturdy (rotate left or right to adjust the wheel for leveling if unstable).

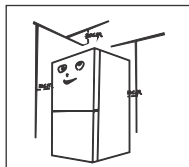

- The space above the refrigerator has to be more than 30cm, and the refrigerator should be placed against a wall with a free distance more than 10cm to facilitate heat dissipation.

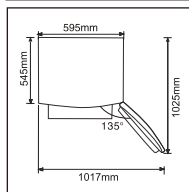

- Spare enough space for convenient opening of the doors and drawers or follow the instructions of the distributor.



Precautions before installation:

Information in the Instruction Manual is only for reference. The physical product may differ.

Before installation and adjusting of accessories, ensure that the refrigerator is disconnected from power.

Precautions have to be taken to prevent fall of the handle from causing any personal injury.

2.2 Door handle installation

Precautions have to be taken to prevent fall of the handle from causing any personal injury.

List of tools to be provided by the user



Cross screwdriver

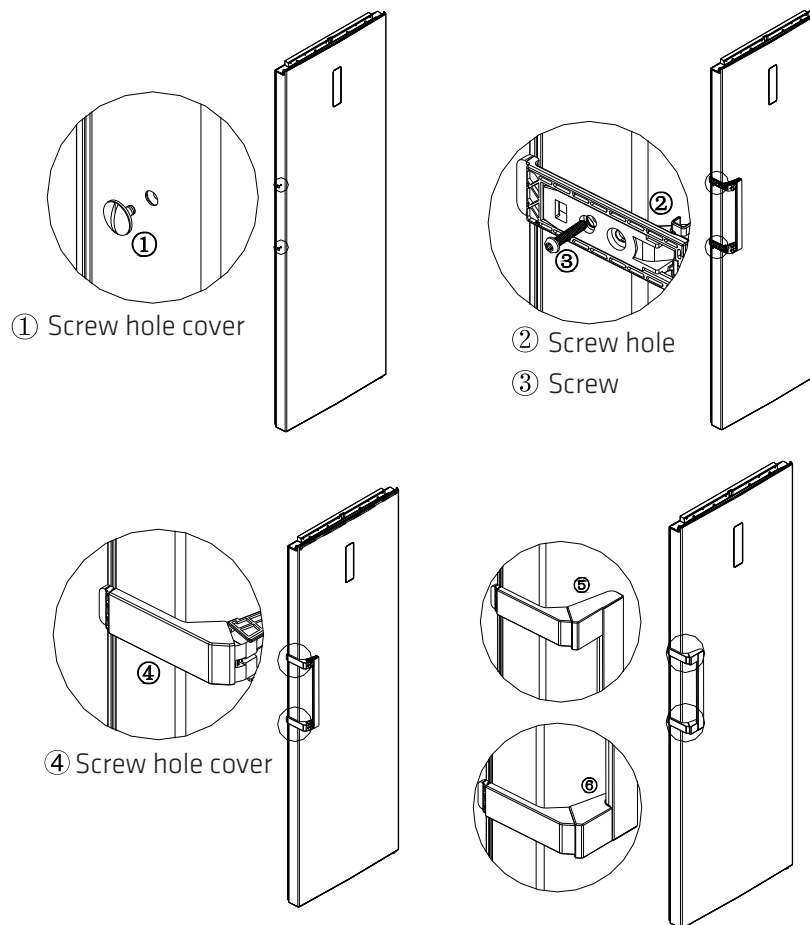

(The picture above is only for reference. The actual configuration will depend on the physical product or statement by the distributor.)

Assembly steps

- Remove the screw hole caps ① from the door and use cross screwdriver to fix screws ③ into the screw hole ② tightly.
- Assemble the screw hole cap ④ on the screw hole of handle.
- The reverse operation is for disassembly.

2.3 levelling feet

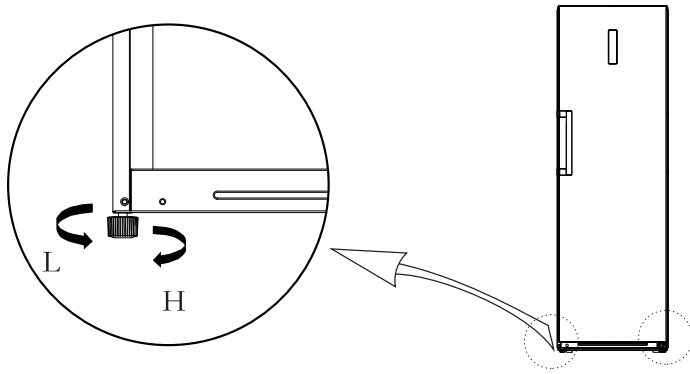





(The picture above is only for reference. The actual configuration will depend on the physical product or statement by the distributor.)

Adjusting procedures:

- Turn the feet clockwise to raise the refrigerator;
- Turn the feet counterclockwise to lower the refrigerator;
- Adjust the right and left feet based on the procedures above to a horizontal level.

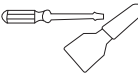
2.4 Door Right-Left Change (optional)

List of tools to be provided by the user

	Cross screwdriver		Putty knife
	thin-blade screwdriver		5/16" socket spanner
	Masking tape		

- Power off the refrigerator, and remove all objects from the door trays.
- Dismantle the screw hole caps, screws and handle, and remove the plastic screwhole caps from the other side. Please refer to chapter 2.2.
- Dismantle the upper hinge cover, screws and upper hinge, and remove the hole cover from the other side. Unplug the wiring connector on the right side of refrigerator top (① ② wiring connector).

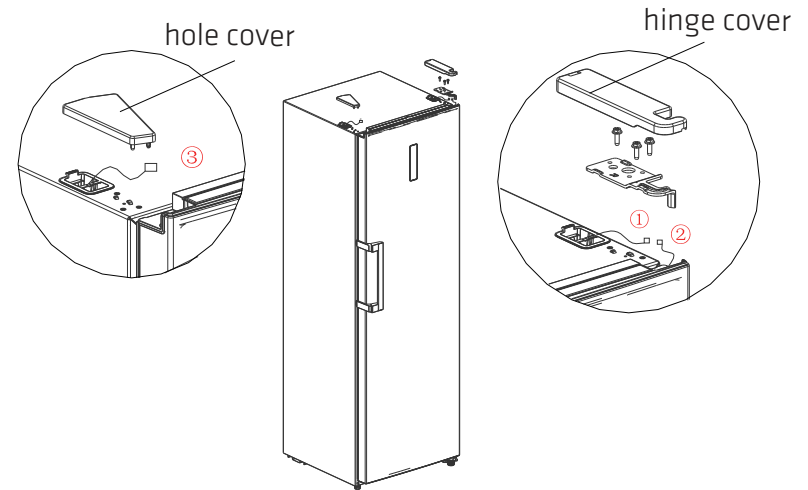

- Dismantle the door and right bottom hinge assembly (hinge shaft & adjustable foot & hinge) and assemble the hinge shaft and adjustable foot on the other side of hinge, then assemble the whole hinge assembly on the other side of refrigerator.

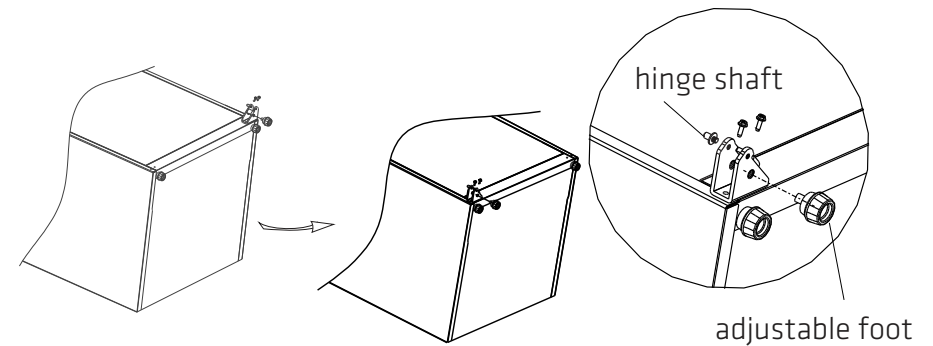

5) Remove the door end cover, install the upper hinge sleeve and door signal line to the other side and install the door end cover. Dismantle the door stopper, sleeve pipe from the right bottom of door, insert the sleeve pipe into hinge hole of left bottom of door, assemble door stopper on left bottom of door.

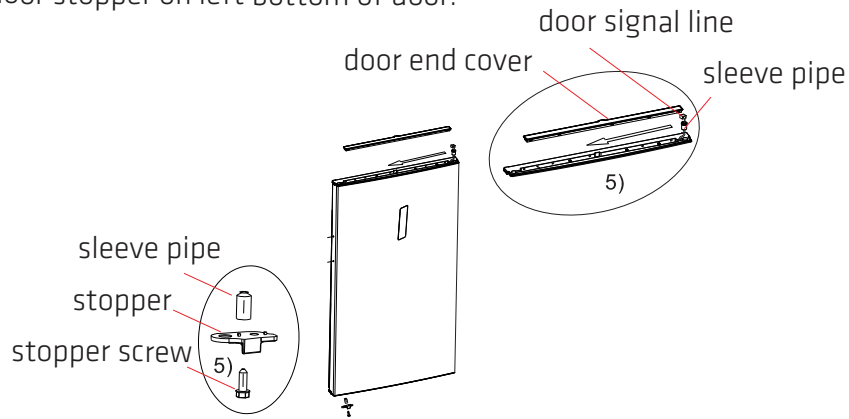

6) Take out the left top hinge, left top hinge cover from accessories package, place the door on bottom hinge, and mount left top hinge. Connect signal line terminal ③ with signal line terminal ②, mount top hinge cover and hole cover.

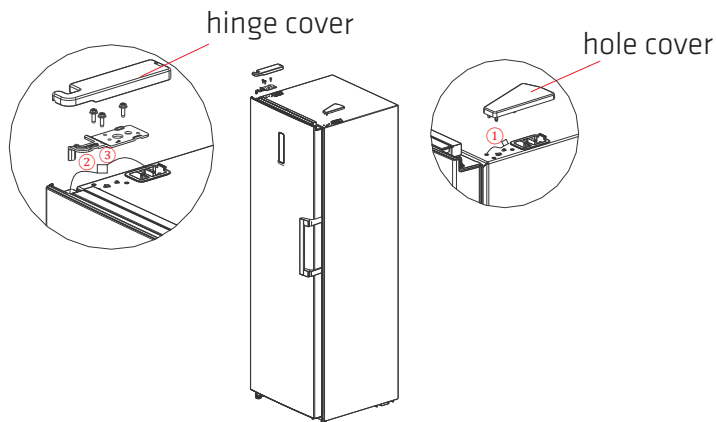

7) For the assembly of the handle, please refer to chapter 2.2.

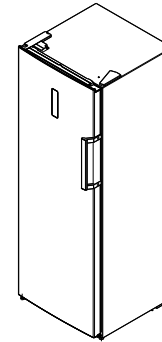

(Above is only for reference. The actual configuration will depend on the physical product or statement by the distributor).

2.5 Changing the Light (optional)

This product contains two light sources of energy efficiency class (G). Any replacement or maintenance of the LED lamps is intended to be made by the manufacturer, its service agent or similar qualified person. Before replacement, switch off the power.

2.6 Starting

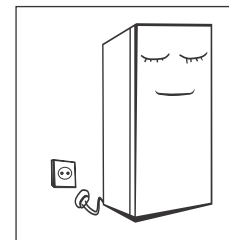

- After transportation, please let the refrigerator stay for more than 2 hours before turning on the power, otherwise it will lead to a decrease in cooling capacity or a damage to the refrigerator.
- Before putting any fresh or frozen foods, the refrigerator must run for 2-3 hours, or for above 4 hours in summer when the ambient

temperature is high. Please pull out plug in case of power failure or cleaning. Do not connect the appliance to power supply within five minutes to prevent damages to the compressor due to successive starts.

(Above is only for reference. The actual configuration will depend on the physical product or statement by the distributor).

2.7 Energy saving tips

- The appliance should be located in the coolest area of the room, away from heat-producing appliances or heating ducts, and out of direct sunlight.
- Let hot foods cool to room temperature before placing in the appliance. Overloading the appliance forces the compressor to run longer. Foods that freeze too slowly may lose quality, or spoil.
- Be sure to wrap foods properly, and wipe containers dry before placing them in the appliance. This cuts down on frost build-up inside the appliance.
- Appliance storage bin should not be lined with aluminum foil, wax paper, or paper towels. Liners interfere with cold air circulation, making the appliance less efficient.
- Organize and label food to reduce door openings and extended searches. Remove as many items as needed at one time, and close the door as soon as possible.

3. Structure and functions

3.1 key components

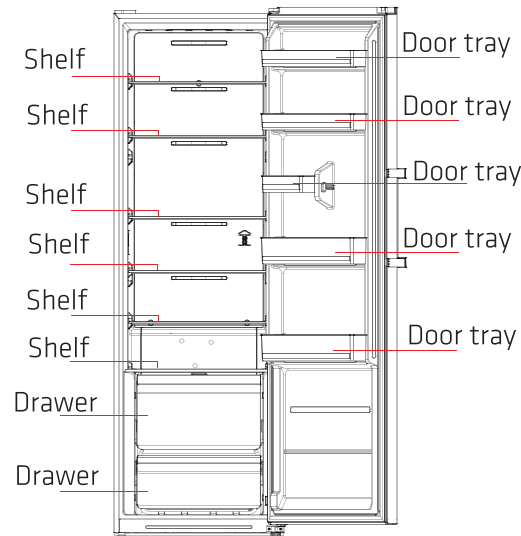

(The picture above is only for reference. The actual configuration will depend on the physical product or statement by the distributor.)

Refrigerating chamber

- The Refrigerating Chamber is suitable for storage of a variety of fruits, vegetables, beverages and other food consumed in the short term. Cooked foods must not be put in the refrigerating chamber until cooled to room temperature. Suggested storage time 3 to 5 days.
- It is the most energy efficient to place food in the position shown in the picture above.
- Foods are recommended to be sealed up before putting into the refrigerator. The glass shelves can be adjusted up or down for a reasonable amount of storage space and easy use.

3.2 Functions

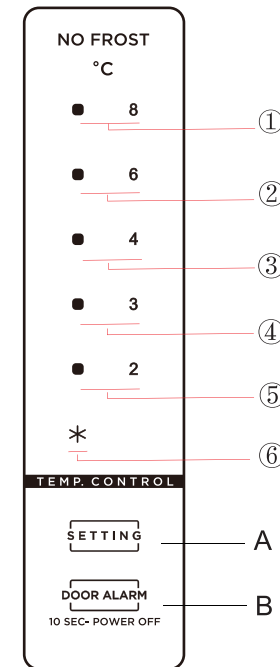

(The picture above is only for reference. The actual configuration will depend on the physical product or statement by the distributor.)

- 1) Key
 - A. Temperature setting button
 - B. Standby button

2) Temperature icons

- ① Setting 1: the setting temperature is 8°C
- ② Setting 2: the setting temperature is 6°C
- ③ Setting 3: the setting temperature is 4°C
- ④ Setting 4: the setting temperature is 3°C
- ⑤ Setting 5: the setting temperature is 2°C
- ⑥ Setting 6: Super cool

3) When the fridge power is on:

All temperature icons shine within 3s after power on, for power on at the first time, the default set temperature is 4°C.

After that, every time you start the fridge, it will run in accordance with the set temperature before last power off.

Display of normal running

On the occurrence of a failure, the corresponding icons will give a combined blink:

the error codes and types are shown as follows:

Refrigerator:

Error Code	Error Description	Display
E1	Temperature sensor of Refrigerator room fail	Icon " * " & Icon "2" shine at same time
E5	Defrosting sensor of Refrigerator room fail	Icon " * " & Icon "3" shine at same time
E6	Communication error	Icon "2" & Icon "4" shine at same time
E7	Ambient temperature sensor fail	Icon " * " & Icon "4" shine at same time

If no failure, the screen displays the setting temperature of the refrigerator room.

Standby function

Long press the standby button  for 10 seconds to set the standby function.

Temperature setting

The temperature setting will be changed once you press button(). Then, the refrigerator will run according to the new temperature setting after 15s.



Super cool mode

Enter: under refrigerator mode, press the button() until the icon * lights up. During Super cool mode, the refrigerator runs according to the temperatures set at 2°C, and it will exit this mode automatically after running for 360 minutes or temperature setting or mode setting.

4. Maintenance and care of the appliance

4.1 Cleaning

- Dust behind the refrigerator and on the ground shall be timely cleaned to improve the cooling effect and energy saving.
- Check the door gasket regularly to make sure there is no debris. Clean the door gasket with a soft cloth dampened with soapy water or diluted detergent.



- The interior of the refrigerator should be cleaned regularly to avoid odors.
- Please turn off the power before cleaning interior, remove all foods, drinks, shelves, drawers, etc.
- Use a soft cloth or sponge to clean the inside of the refrigerator, with two tablespoons of baking soda and a quart of warm water. Then rinse with water and wipe clean. After cleaning, open the door and let it dry naturally before turning on the power.
- For areas that are difficult to clean in the refrigerator (such as narrow gaps or corners), it is recommended to wipe them regularly with a soft rag, soft brush, etc. and when necessary, combined with some auxiliary tools (such as thin sticks) to ensure there are no contaminants or bacterial accumulation in these areas.
- Do not use soap, detergent, scrub powder, spray cleaner, etc., as these may cause odors in the interior of the refrigerator or contaminate food.
- Clean the bottle frame, shelves and drawers with a soft cloth dampened with soapy water or diluted detergent. Dry with a soft cloth or dry naturally.
- Wipe the outer surface of the refrigerator with a soft cloth dampened with soapy water, detergent, etc., and then wipe dry.
- Do not use hard brushes, clean steel balls, wire brushes, abrasives (such as toothpastes), organic solvents (such as alcohol, acetone, lemon oil, etc.), boiling water, acid or alkaline items, which may damage the cooler surface and interior. Boiling water and organic solvents such as benzene may deform or damage plastic parts.

- Do not rinse directly with water or other liquids during cleaning to avoid short circuits or affect electrical insulation after immersion.



Please unplug the refrigerator for defrosting and cleaning.

4.2 Stop using

- Power failure: In case of power failure, even if it is in summer, foods inside the appliance can be kept for several hours; during the power failure, the times of door opening have to be reduced, and no more fresh food should be put into the appliance.
- Long-time non-use: The appliance should be unplugged and then cleaned; then the doors are to be left open to prevent odor.
- Moving: Before the refrigerator is moved, take all objects out, fix the glass partitions, vegetable holder, freezing chamber drawers etc. in place with tape, and tighten the levelling feet; close the doors and fix them with tape. During moving, the appliance must not be laid upside down or horizontally, or be vibrated; the inclination during movement must be no more than 45°. Do not hold the door and hinge when moving this unit.



The appliance shall run continuously once it is started. Generally, the operation of the appliance must not be interrupted; otherwise the service life may be impaired.

5. Troubleshooting

You may try to solve the following simple problems by yourself. If they cannot be solved, please contact the after-sales department.

Not working	Check whether the appliance is connected to power or whether the plug is in good contact Check whether the voltage is too low Check whether there is a power failure or partial circuits have tripped
Odor	Odorous foods should be tightly wrapped Check whether there is any rotten food Clean the inside of the refrigerator
Long-time operation of the compressor	It is normal for the refrigerator to run for a long time in the summer when the ambient temperature is high It is not recommended to keep too much food in the device simultaneously The food must be allowed to cool before putting it in the device Doors are opened too often
Light not working	Check whether the refrigerator is connected to power supply and whether the illuminating light is damaged Have the light replaced by a specialist
Doors cannot be properly closed	The door is stuck by food packages Too much food is placed in the appliance The refrigerator is tilted
Loud noise	Check whether the floor is level and whether the refrigerator is placed stably Check whether accessories are placed at proper locations
Gasket gap	Remove foreign matters on the door seal Heat the door seal and then cool it for restoration (or blow it with an electrical drier or use a hot towel for heating)
Water pan overflows	There is too much food in the chamber or food stored contains too much water resulting in heavy defrosting The doors are not closed properly, resulting in frosting due to entry of air and increased water due to defrosting
Overheating on sidewall	Heat dissipation of the built-in condenser via the housing, which is normal when housing becomes hot due to high ambient temperature, storage of too much food or shutdown of the compressor, provide sound ventilation to facilitate heat dissipation

Surface condensation	Condensation on the exterior surface and door seals of the refrigerator is normal when the ambient humidity is too high. Just wipe the condensate with a clean towel.
Noise	Buzz: The compressor may produce buzzes during operation, and the buzzes are loud particularly upon start or stop. This is normal. Creak: Refrigerant flowing inside of the appliance may produce creaks, which is normal.

Table 1 Climate classes

Class	Symbol	Ambient temperature range °C
Extended temperate	SN	+ 10 to + 32
Temperate	N	+ 16 to + 32
Subtropical	ST	+ 16 to + 38
Tropical	T	+ 16 to + 43

Extended temperate: 'this refrigerating appliance is intended to be used at ambient temperatures ranging from 10 °C to 32 °C';

Temperate: 'this refrigerating appliance is intended to be used at ambient temperatures ranging from 16 °C to 32 °C';

Subtropical: 'this refrigerating appliance is intended to be used at ambient temperatures ranging from 16 °C to 38 °C';

Tropical: 'this refrigerating appliance is intended to be used at ambient temperatures ranging from 16 °C to 43 °C';

If the refrigerator operates outside the climate class (ambient temperature range) for which it is rated then it may not be able to maintain satisfactory internal temperatures.

Special for new European standard

The ordered parts in the following table can be acquired from channel:

Ordered Part	Provided by	Minimum Time Required for Provision
Thermostats	Professional maintenance personnel	At least 7 years after the last model is launched on the market
Temperature Sensors	Professional maintenance personnel	At least 7 years after the last model is launched on the market
Printed Circuit Boards	Professional maintenance personnel	At least 7 years after the last model is launched on the market
Light Sources	Professional maintenance personnel	At least 7 years after the last model is launched on the market
Door Handles	Professional repairers and final users	At least 7 years after the last model is launched on the market
Door Hinges	Professional repairers and final users	At least 7 years after the last model is launched on the market
Trays	Professional repairers and final users	At least 7 years after the last model is launched on the market
Baskets	Professional repairers and final users	At least 7 years after the last model is launched on the market
Door Gaskets	Professional repairers and final users	At least 10 years after the last model is launched on the market

SPECIFICATION:

Model: PORF185WNE, PORF185SNE

Climate Class: SN, N, ST, T



Rated Voltage: AC 220-240V

Rated Frequency: 50 Hz

Refrigerant: R600a (42 g)

Noise: 41 dB (C)

ENVIRONMENTAL PROTECTION:

 	<p>This product is marked with the symbol on the selective sorting of waste electronic equipment. This means that this product must not be disposed of with household waste but must be supported by a system of selective collection in accordance with Directive 2012/19/EU. It will then be recycled or dismantled to minimize impacts on the environment, electrical and electronic products are potentially dangerous for the environment and human health due to the presence of hazardous substances. For more information, please contact your local or regional authorities.</p>
--	---

Power International AS,
PO Box 523, N-1471 Lørenskog, Norway

Power Norge:
<https://www.power.no/kundeservice/>
T: 21 00 40 00

Power Danmark:
<https://www.power.dk/kundeservice/>
T: 70 33 80 80

Punkt 1 Danmark:
<https://www.punkt1.dk/kundeservice/>
T: 70 70 17 07

Power Finland:
<https://www.power.fi/tuki/asiakaspalvelu/>
T: 0305 0305

Power Sverige:
<https://www.power.se/kunds-service/>
T: 08 517 66 000

1. Sikkerhetsadvarsler

1.1 Advarsel



Advarsel: fare for brann / brannfarlige materialer

1. Dette apparatet er tiltenkt bruk i husholdninger og lignende bruksområder som: personalrom i butikker, på kontorer og arbeidsplasser; på gårdsbruk og av gjester i hoteller, moteller og andre bosteder; enkle overnattingssteder; catering og lignende bruksområder utenom butikk.
2. Dette apparatet skal ikke brukes av personer (inklusive barn) med reduserte fysiske evner, sanseevner eller mentale evner, eller som mangler erfaring og kunnskap, med mindre de er under oppsyn eller har fått instruksjoner som gjelder bruk av apparatet av en person som er ansvarlig for deres sikkerhet.
3. Barn må være under tilsyn for å sikre at de ikke leker med apparatet.
4. Hvis strømledningen er skadet, må den skiftes av produsenten, produsentens servicerepresentant eller en tilsvarende kvalifisert person for å unngå fare.
5. Ikke oppbevar eksplosive stoffer som spraybokser med brennbar drivgass i dette apparatet. Apparatet må kobles fra før bruker utfører vedlikehold av apparatet.

6. Advarsel: Hold apparatets ventilasjonsåpninger og den indre strukturen fri for hindringer.
7. Advarsel: Ikke bruk mekaniske innretninger eller andre midler til å påskynde avrimingsprosessen, bortsett fra slike som anbefales av produsenten.
8. Advarsel: Ikke påfør kjølekretsen skade.
9. Advarsel: Ikke bruk elektriske apparater inne i apparatets oppbevaringsrom for mat, med mindre disse er av en type som anbefales av produsenten.
10. Advarsel: Kjøleskapet skal avhendes i henhold til lokale bestemmelser, da det bruker isolasjonsgass og kjølemiddel som er brennbare.
11. Advarsel: Når du plasserer apparatet, må du passe på at strømforsyningsledningen ikke sitter fast eller er skadet.
12. Advarsel: Ikke legg flere skjøteledninger eller bærbare strømforsyninger bak apparatet.
13. Ikke bruk skjøteledninger eller ujordede adaptere.
14. Fare: Fare for innestenging av barn. Før du kaster ditt gamle kjøleskap eller fryser:
 - Ta av dørene.
 - La hyllene stå på plass slik at barn ikke lett kan klatre inn.
15. Kjøleskapet må kobles fra strømforsyningskilden før tilbehør påmonteres.

16. Kjølemiddelet og cyklopentanskummaterialiet som brukes i apparatet er brennbare. Når apparatet kasseres, må det derfor holdes vekke fra brannkilder og gjenvinnes av et spesialisert renovasjonsselskap med gjeldende kompetanse.

17. Det skal ikke forbrennes for å hindre skade på miljøet eller annen skade.

18. For dører eller lokk med lås og nøkler skal nøklene holdes utenfor barns rekkevidde og ikke i nærheten av kjøleapparatet for å hindre at barn låser seg fast innvendig.

19. For EN-standard: Dette apparatet kan brukes av barn over 8 år og personer med reduserte fysiske-, sensoriske- eller mentale evner eller mangel på erfaring og kunnskap hvis de er under tilsyn eller har mottatt anvisning om bruk av apparatet på en sikker måte og forstår farene dette innebærer. Barn får ikke leke med apparatet. Rengjøring og brukervedlikehold skal ikke utføres av barn uten tilsyn. Barn i alderen 3 til 8 år kan ta inn og ut av kjøleapparat.

Følg disse instruksjonene for å unngå forurensning av mat:

- Hvis døren holdes åpen lenge, kan det føre til en betydelig økning i temperaturen inne i apparatet.

- Overflater som kan komme i kontakt med mat samt tilgjengelige dreneringssystemer bør rengjøres jevnlig.

- Rengjør vanntanker hvis de ikke har vært brukt på 48 timer.

Skyll et vannsystem som er koblet til vannforsyning hvis vann ikke har blitt tatt på 5 dager. (merknad 1)

- Oppbevar rått kjøtt og fisk i egnede beholdere i kjøleskapet slik at de ikke kommer i kontakt med eller drypper på annen mat.

- Frossenmatrommene med to stjerner er egnet til å oppbevare frosset mat, oppbevare eller lage is krem og lage isbiter. (merknad 2)

- Tom med én, to eller tre stjerner er ikke egnet til å fryse fersk mat. (merknad 3)



- For apparater uten 4-stjerners rom: Dette kjøleapparatet er ikke egnet for frysing av matvarer. (merknad 4)

- Hvis kjøleapparatet blir stående tomt lenge, må det slås av, tines, renses, og tørkes, og døren må stå åpen for å hindre at det dannes mugg i apparatet. Merknad 1, 2, 3,4: Sjekk om det gjelder for typen produktrom.

20. For frittstående apparat: Dette kjøleapparatet er ikke ment å brukes som et innebygd apparat.

21. Eventuell utskifting eller vedlikehold av LED-lamper skal utføres av produsenten, dennes serviceagent eller tilsvarende fagperson. (Se kapittel 2.5 for bytte av lampe.)

1.2 Betydning av advarselssymboler for sikkerhet

	Dette er et forbudssymbol. Dersom instruksjonene som står merket med dette symbolet ikke følges, kan det føre til skade på produktet eller fare for brukerens personlige sikkerhet.
	Dette er et advarselssymbol. Instruksjonene som er merket med dette symbolet må overholdes strengt. Ellers kan det føre til skade på produktet eller personskaade.
	Dette er et varsomhetssymbol. Instruksjoner merket med dette symbolet krever spesiell forsiktighet. Er man ikke forsiktig nok, kan det føre til lett eller moderat personskaade eller skade på produktet.

Denne håndboken inneholder mye viktig sikkerhetsinformasjon som skal følges av brukerne.

1.3 Elektrisitetsrelaterte advarsler

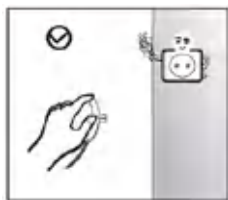

- Ikke dra i strømkabelen når du trekker i stikkontakten på kjøleskapet. Trekk godt fast i støpslet og trekk det rett ut fra stikkontakten.
- For å sørge for sikker bruk må du ikke skade strømkabelen eller bruke den hvis den er skadet eller slitt.
- Bruk en egen stikkontakt, som ikke deles med andre elektriske apparater. Støpselet skal sitte godt i stikkontakten, ellers kan det føre til brann.
- Sørg for at jordingskontakten i stikkontakten er utstyrt med en pålitelig jordforbindelse.

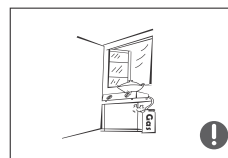
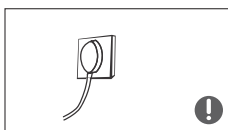

- Slå av ventilen til gassen som med lekket, og åpne dører og vinduer, i tilfelle det lekkes brennbar gass. Ikke koble ut kjøleskapet og andre elektriske apparater, da en gnist kan forårsake brann.

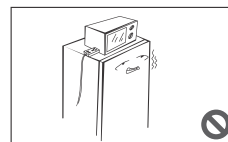

- Ikke bruk elektriske apparater på toppen av apparatet, med mindre disse er av en type som anbefales av produsenten.

1.4 Advarsler for bruk

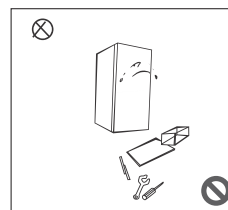

- Ikke demonter eller rekonstruer fryseren vilkårlig, og ikke ødelegg kjølemiddelkretsen. Vedlikehold av apparatet må utføres av en spesialist.
- Strømledningen må skiftes av produsenten, dennes vedlikeholdsavdeling eller tilsvarende fagperson for å unngå fare.

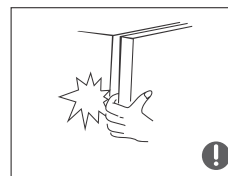

- Gapene mellom dørene og kabinettet på kjøleskapet er små. Sørg for at du ikke legger hånden i disse områdene for å unngå å klemme fingrene. Vær forsiktig når du lukker kjøleskapsdøren for å unngå at noe faller.



- Ikke ta ut mat eller beholdere fra frysekammeret når kjøleskapet kjører for å unngå forfrysning. Dette gjelder spesielt metallbeholdere.
- Ikke la barn komme inn eller klatre på kjøleskapet. Det kan føre til at barnet kveles eller faller og skader seg.

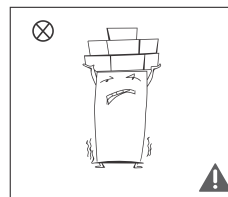

- Ikke plasser tunge gjenstander på toppen av kjøleskapet, da de kan falle når døren åpnes og lukkes. Det kan føre til utilsiktede skader.

1.5 Advarsler for plassering

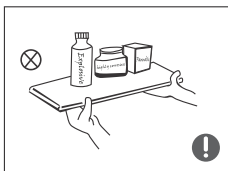

- Ikke legg brennbare, eksplosive, flyktige eller sterkt korrosive gjenstander i kjøleskapet for å unngå skade på produktet eller brann.
- Ikke plasser brennbare gjenstander i nærheten av kjøleskapet for å unngå brann.

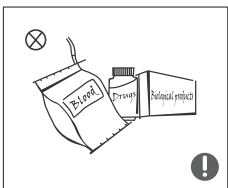

- Kjøleskapet er beregnet til bruk i husholdning, for eksempel til lagring av matvarer. Det skal ikke brukes til andre formål, for eksempel lagring av blod, medisiner eller biologiske produkter osv.



- Ikke oppbevar øl, drikke eller andre væsker som finnes i flasker eller lukkede beholdere i fryseren på apparatet. Flasker eller lukkede beholdere kan sprekke på grunn av frysing.

1.6 Advarsler for energi

1) Kjøleapparat kan ikke fungere konsekvent (innhold kan tines eller temperaturen bli for varm i frossenmatrommet) når det står over lengre tid under den kalde enden av temperaturområdet som kjøleapparatet er laget for.

2) Drikkevarer bør ikke oppbevares i fryserom. Noen produkter, som vannis, bør ikke spises for kaldt.

3) Ikke overskrid holdbarhetstiden som anbefales av matprodusenten for enhver form for mat, spesielt kommersielt hurtigfrosset mat i fryser.

4) Ta nødvendige forholdsregler for å hindre utilsiktet økning i temperaturen på frossenmat når du avrimmer kjøleapparatet, som å pakke inn frossenmaten i flere lag med avisepapir.

5) Økning i temperaturen på frossenmaten under manuell avriming, vedlikehold eller rengjøring kan forkorte holdbarheten.

6) For dører eller lokk med lås og nøkler skal nøklene holdes utenfor barns rekkevidde og ikke i nærheten av kjøleapparatet for å hindre at barn låser seg fast.

1.7 Advarsler for avhending



Kjølemiddelet og cyclopentanskummet som brukes i kjøleskapet er brennbare. Når kjøleskapet kasseres må det derfor holdes vekke fra brannkilder og gjenvinnes av et spesialisert renovasjonsselskap med gjeldende kompetanse. Det skal ikke forbrennes for å hindre skade på miljøet eller annen skade.



Når kjøleskapet er skrapet, demonterer du dørene og fjerner dørpakninger og hyller. Sett dørene og hyllene på et egnet sted for å unngå at barn blir fanget.

2 . Riktig bruk av kjøleskap

2.1 Plassering

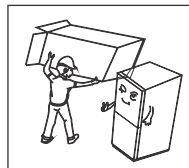

- Før bruk må du fjerne alt emballasjemateriale, inkludert bunnputer og skumputer og teip i kjøleskapet, og rive av beskyttelsesfilmen på døren og kabinettet til kjøleskapet.



- Hold unna varme og unngå direkte sollys. Ikke plasser apparatet på fuktig eller våt plass for å unngå rust eller reduksjon av isolasjonseffekten.
- Ikke spray på eller vask kjøleskapet. Ikke sett kjøleskapet på en fuktig plass. Det kan lett bli sprutet med vann, og det kan påvirke kjøleskapets elektriske isolasjonsegenskaper.

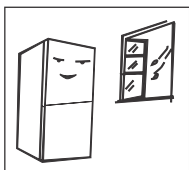

- Kjøleskapet må plasseres på et godt ventilert sted innendørs. Underlaget skal være flatt og solid. (Drei til venstre eller høyre for å justere nivåhullet hvis det er ustabil.)

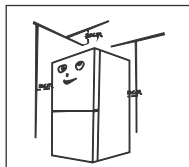

- Det skal være minst 30 cm plass over kjøleskapet, og det skal plasseres mot en vegg med en avstand på minst 10 cm for å tilrettelegge for varmespredning.

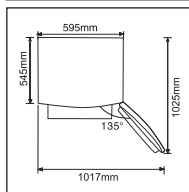

- La det være nok plass til at dører og skuffer enkelt kan åpnes.



Forholdsregler før montering:

Informasjonen i bruksanvisningen er kun til referanse. Det faktiske produktet kan avvike.

Før tilbehør settes på om justeres, må du sørge for at kjøleskapet er koblet fra strømmen.

Det skal tas forholdsregler for å hindre at håndtaket faller av og fører til personskade.

2.2 Nivåføtter

Liste over verktøy som brukeren må ha



Stjerneskrutrekker

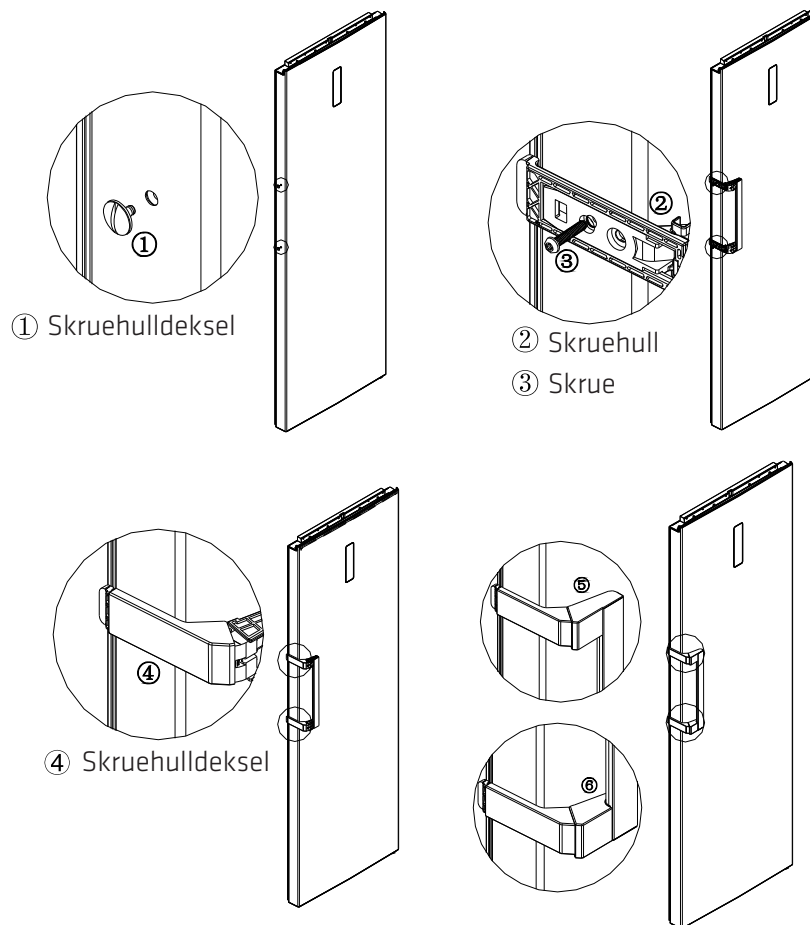

(Bildet over er kun for referanse. Den faktiske konfigurasjonen vil avhenge av det fysiske produktet.)

Monteringstrinn

- Fjern skruerhullhettene ① fra døren, og bruk en kryss skrutrekker til å feste skruer ④ godt i skruerhullet ②.
- Monter skruelåsehettene ③ på skruerhullet i håndtaket.
- Gjør dette motsatt for demontering.

2.3 Nivåføtter

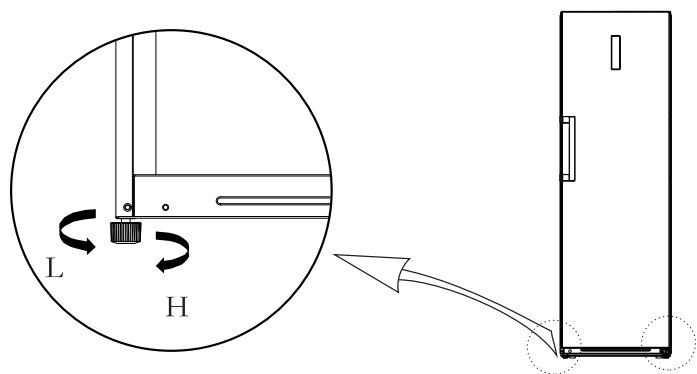



(Bildet over er kun for referanse. Den faktiske konfigurasjonen vil avhenge av det fysiske produktet.)

Justeringsprosedyrer:

- Drei føttene med klokken for å heve kjøleskapet.
- Drei føttene mot klokken for å senke kjøleskapet.
- Juster høyre og venstre fot basert på prosedyrene over til de står vannrett.

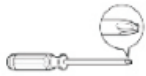
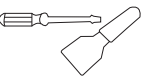
2.4 Bytte høyre og venstre dør (valgfritt)

Liste over verktøy som brukeren må ha			
	Stjerneskrutrekker		Kittekniv flat skrutrekker
	5/16" pipenøkkel		Maskeringsteip

- Slå av kjøleskapet, og fjern alle gjenstander fra dørbrettene.
- Demonger skruerhullhettene, skruene og håndtaket, og fjern skruerhullhettene i plast fra den andre siden. Se kapittel 2.2.
- Demonger øvre hengseldeksel, skruer og øvre hengsel, og fjern hulldekselet fra den andre siden. Trekk ut ledning kontakten opp på høyre side av kjøleskapets (① ② ledning kontakt).

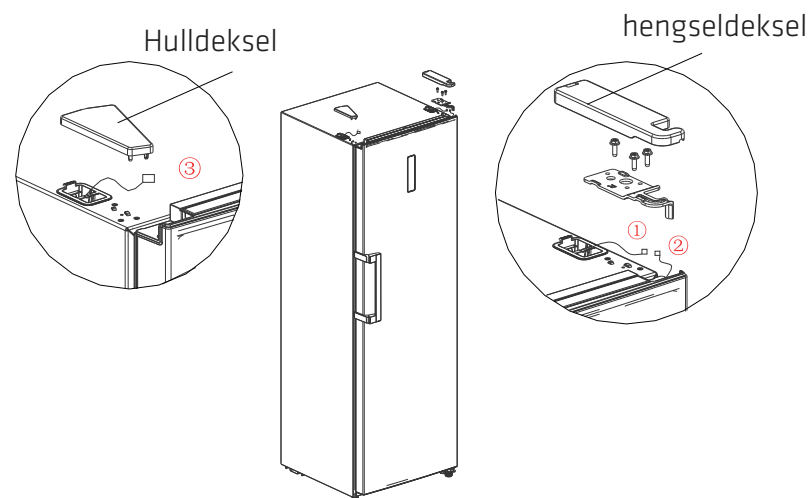

- Demonger døren og nedre høyre hengselenhet (hengselaksel og justerbar fot og hengsel), og monter hengselakselen og den justerbare foten på den andre siden av hengslet. Monter deretter hele hengselenheten på den andre siden av kjøleskapet.

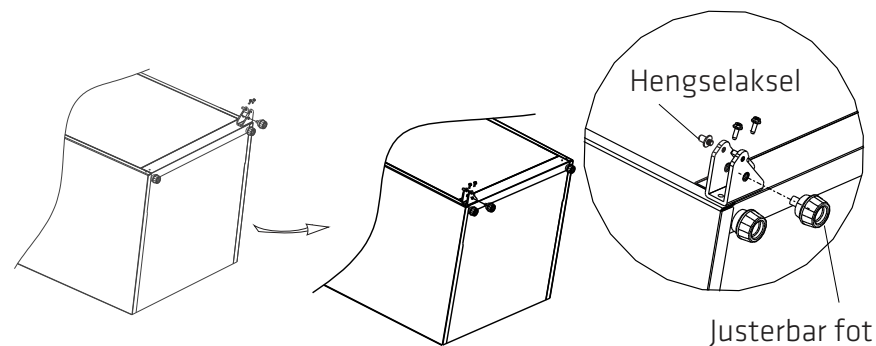

5) Fjern dekselet på enden av døren, monter hylsen på det øvre hengselet og dørsignallinjen til den andre siden, og sett på dekselet på enden av døren.

Demonter dørstopperen og hylserøret nede til høyre på døren. Sett hylserøret inn i hengsel hullet nede til venstre på døren, og monter dørstopperen nede til venstre på døren.

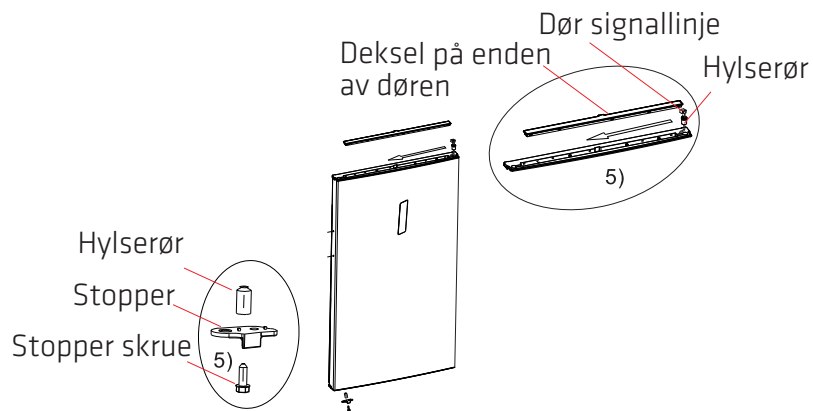

6) Ta ut venstre topphengsel, og venstre topphengsel deksel fra tilbehørspakken, plasser døren på nederste hengsel, og monter venstre topphengsel. Koble signallinjekontakt ③ til signallinjekontakt ②, og monter topphengseldekselet og hulldekselet.

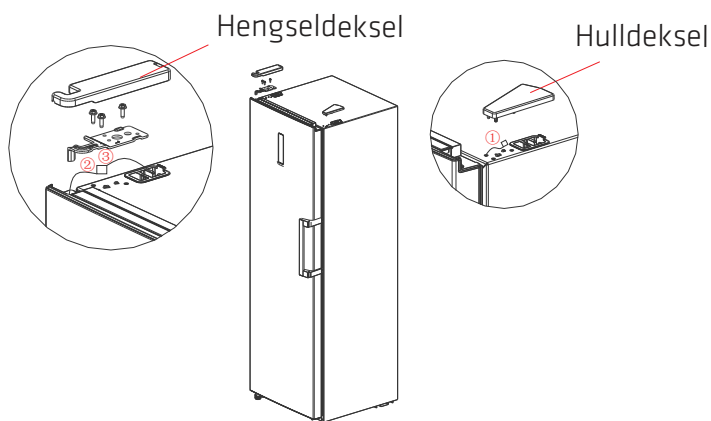

7) For montering av håndtak kan du se kapittel 2.2.

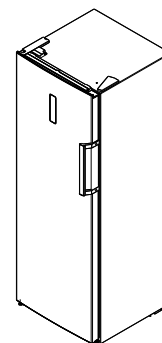

(Det ovenfor er kun for referanse. Den faktiske konfigurasjonen vil avhenge av det fysiske produktet eller distributøren.)

2.5 Bytte lyskilden (valgfritt)

Dette produktet inneholder en lyskilde i energieffektivitetsklasse (G). Eventuell utskifting eller vedlikehold av LED-lamper skal utføres av produsenten, dennes serviceagent eller tilsvarende fagperson. Ved utskifting må man først kutte strømforsyningen.

2.6 Starte

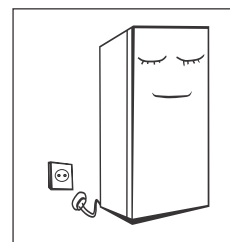

- Etter transport må du la kjøleskapet stå i mer enn 2 timer før du slår på strømmen, ellers vil det føre til redusert kjølekapasitet eller skade på kjøleskapet.
- Før du legger friske eller frosne matvarer bør kjøleskapet få kjøre i 2–3 timer, eller i over 4 timer om sommeren når omgivelsestemperaturen er høy.

Trekk ut støpselet ved strømbrydd eller før rengjøring. Ikke koble apparatet til strømforsyningen før etter fem minutter for å hindre skade på kompressoren som kan følge av påfølgende oppstarter.

(Det ovenfor er kun for referanse. Den faktiske konfigurasjonen vil avhenge av det fysiske produktet eller distributøren.)

2.7 Strømsparingstips

- Apparatet bør plasseres i det kaldeste området av rommet, unna varmeproduserende apparater eller varmeventiler, og utenfor direkte sollys.
- La varm mat kjøle ned til romtemperatur før den plasseres i apparatet. Dersom det er for mye mat i apparatet, må kompressoren kjøre lenger. Mat som fryser for sakte kan få dårligere kvalitet eller bli dårlig.
- Pakk inn mat ordentlig, og tørk av beholdere før de plasseres i apparatet. Dette reduserer oppbygging av rim inne i apparatet.
- Beholdere som settes i apparatet bør ikke ha aluminiumsfolie, vokspapir eller tørkepapir som fôring. Fôring forstyrrer med sirkulering av kald luft og gjør apparatet mindre effektivt.
- Organiser og merk mat for å redusere tiden døren holdes åpen. Ta ut så mange gjenstander som mulig på én gang, og lukk døren så snart som mulig.

3 . Struktur og funksjoner

3.1 Hovedkomponenter

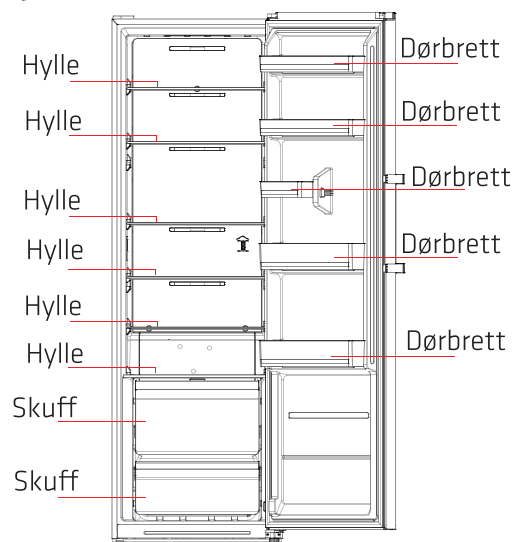

Glasshyllene kan justeres opp eller ned for å gi rimelig mengde lagringsplass og forenkle bruken. Merk: Bruke vannglass hyllen: For å ta ut glasshyllen trekker du den først ut ca. 50 mm, så hever du den ca. 30 grader på høyre side og tar det ut av kjøleskapet.

Kjølekammer

- Kjølekammeret er egnet til oppbevaring av en rekke typer frukt, grønnsaker, drikkevarer og annen mat som skal brukes på kort sikt. Tilberedt mat må ikke settes i kjølekammeret før det har blitt avkjølt til romtemperatur. Anbefalt oppbevaringstid er 3 til 5 dager.
- Mat bør pakkes lufttett før det settes i kjøleskapet.
- Glasshyllene kan justeres opp eller ned for å gi rimelig mengde lagringsplass og forenkle bruken. Den enkle oppbevaringskassen er plassert under frukt- og grønnsakskassen på fabrikk, men den kan justeres til under hylle 2. Kassen har lavere temperatur når den ligger under frukt- og grønnsakskassen, og den kan brukes til å oppbevare kjøtt eller egg i en kort periode. Den blir varmere når plassert under hylle 2, og den kan brukes til å lagre matvarer som er egnet til kjøleskap. Det multifunksjonelle rommet kan da brukes til å oppbevare øl, drikkevarer osv.

3.2 Functions

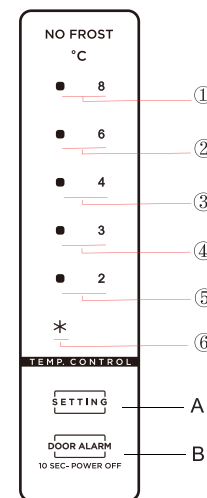

(Bildet over er kun for referanse. Den faktiske konfigurasjonen vil avhenge av det fysiske produktet eller distributøren.)

- 1) Knapp
 - A. Temperaturinnstilling knapp
 - B. Ventemodus-knapp

2) Temperaturikoner

- ① Innstilling 1: den innstilte temperaturen er 8°C
- ② Innstilling 2: den innstilte temperaturen er 6°C
- ③ Innstilling 3: den innstilte temperaturen er 4°C
- ④ Innstilling 4: den innstilte temperaturen er 3°C
- ⑤ Innstilling 5: den innstilte temperaturen er 2°C
- ⑥ Innstilling 6: hurtigkjøling eller hurtigfrysing

3) Når strømmen på kjøleskapet er på:

Alle temperaturikonene lyser i 3 sekunder etter at strømmen er slått på.

Ved første påslåing er standard innstilt temperatur 4°C

Neste gang kjøleskapet blir slått på, følger det temperaturen det var stilt inn til da det ble slått av.

Visning ved normal kjøring

Når det oppstår en feil, blinker ikonene:

feilkodene og typene vises som følger:

Kjøleskap:

Feilkode	Feilbeskrivelse	Skjerm
E1	Temperatursensoren til kjøleskap rommet svikter	Ikonene « * » og «2» lyser samtidig
E5	Avrimingssensoren til kjøleskapsrommet svikter	Ikonene « * » og «3» lyser samtidig
E6	Kommunikasjonsfeil	Ikonene «2» og «4» lyser samtidig
E7	Feil med omgivelsestemperatur sensor	Ikonene « * » og «4» lyser samtidig

Hvis det ikke er en feil, viser skjermen den temperaturen som kjøleskapet er satt til.

Ventemodus funksjon

Hold inne ventemodus-knappen  i 10 sekunder for å velge ventemodus-funksjonen.

Temperaturinnstilling

Temperaturinnstillingen endres når du trykker knappen (). Deretter kjører kjøleskapet henhold til den nye temperaturen etter 15 sekunder

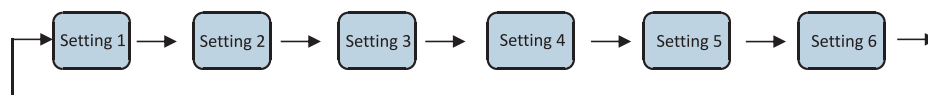

Superkjøling-modus

Starte: i kjøleskaps modus kan du trykke knappen () til * ikonet lyser. I superkjøling-modus kjører kjøleskapet i med temperaturene satt til 2°C, og det går ut av modusen automatisk etter å ha kjørt i 360 minutter, eller temperatur eller modus stilles inn.

4. Vedlikehold og ettersyn av apparatet

4.1 Rengjøring

- Støv bak kjøleskapet og på bakken må rengjøres i tide for å forbedre kjøleeffekten og spare energi.
- Kontroller dørpakningen regelmessig for å sørge for at det ikke er noe rusk. Rengjør dørpakningen med en myk klut fuktet med såpevann eller fortdynnet vaskemiddel.
- Det bør rengjøres på innsiden av kjøleskapet regelmessig for å unngå lukt.
- Slå av strømmen før du rengjør på innsiden; fjern all mat, drikke, hyller, skuffer osv.
- Bruk en myk klut eller svamp til å rengjøre på innsiden av fryseren. Bland to spiseskjeer natron med en liter varmt vann. Skyll deretter med vann og tørk av. Etter rengjøring åpner du døren og lar lufttørke før du slår på strømmen igjen.



- De stedene i kjøleskapet som det er vanskelig å rengjøre (for eksempel trange klemmer, mellomrom eller hjørner) bør tørkes av regelmessig med en myk fille, myk børste el.l. Når det er nødvendig, kan dette kombineres med noen hjelpeverktøy (for eksempel tynne pinner) for å sikre at det ikke kommer forurensninger eller samles bakterier i disse områdene.
- Ikke bruk såpe, vaskemiddel, skurepulver, sprayrens osv., da dette kan skap lukt på innsiden av fryseren eller forurense mat.
- Rengjør flaskerammen, hyllene og skuffene med en myk klut fuktet med såpevann eller fortynnet vaskemiddel. Tørk med en myk klut eller la lufttørke.
- Tørk av utsiden av fryseren med en myk klut fuktet med såpevann, vaskemiddel el.l., og tørk deretter tørt.
- Ikke bruk harde børster, rene stålkuler, stålbørster, slipemidler, for eksempel tannkrem, organiske løsemidler (som alkohol, aceton, bananolje osv.), kokende vann, syre eller alkaliske midler, da det kan skade kjølerens overflate og innside. Kokende vann og organiske løsemidler som benzen kan deformere eller skade plastdeler.
- Ikke skyl direkte med vann eller annen væske under rengjøring for å unngå kortslutning eller at den elektriske isolasjonen påvirkes av nedsenking.

 **Trekk støpselet ut av stikkontakten før avriming og rengjøring.**

4.2 Slutte å bruke

- Strømfeil: Ved strømbrudd, selv om sommeren, kan matvarer inne i apparatet oppbevares i flere timer. Under strømbrudd bør ikke dørene åpnes så mye, og du bør ikke legge mer fersk mat inn i apparatet.
- Lang tid uten bruk: Apparatet skal kobles fra og deretter rengjøres og dørene skal stå åpne for å hindre lukt.
- Flytte: Før kjøleskapet flyttes må du ta ut alt som er i det, feste glassdelene, grønnsaksholderen, frysekammerskuffene osv. med teip og stramme nivåføttene. Så lukkes dørene og forsegles med teip. Under flyttingen skal ikke apparatet legges opp-ned eller ristes. Hellingen skal holdes under 45° under flytting. Ikke hold døren og hengselet når du flytter enheten.



Apparatet skal kjøre kontinuerlig når det har startet. Generelt bør ikke apparatets drift avbrytes, ellers kan levetiden svekkes.

5. FEILSØKING

Du kan prøve å løse følgende enkle problemer på egen hånd. Hvis de ikke kan løses, tar du kontakt med serviceavdelingen.

Fungerer ikke	Kontroller at apparatet er koblet til strøm og at støpselet er satt godt inn. Sjekk om spenningen er for lav Kontroller om det er strømbrudd eller om kursens sikring har gått.
Lukt	Matvarer med mye lukt skal pakkes godt inn. Se etter matvarer som er fordervet. Rengjør innsiden i kjøleskapet.
Langvarig bruk av kompressoren	Kjøleskapet kjører gjerne mye om sommeren, når omgivelsestemperaturen er høy. Det anbefales å ikke ha for mye mat i apparatet på én gang. Maten må avkjøles før den settes inn i apparatet. Dørene åpnes for ofte.
Lampene virker ikke.	Kontroller at kjøleskapet er koblet til strømforsyningen, og se om lyskilden er skadet. Få lyskilden skiftet ut av en spesialist.
Dørene kan ikke være ordentlig igjen.	Døren sitter fast på grunn av matvarer. For mye mat er satt inn. Kjøleskapet er vippet.
Høy lyd	Kontroller at gulvet er i vater og at kjøleskapet står plassert stabilt. Kontroller at tilbehøret er plassert på riktig sted.
Mellomrom mellom pakninger	Fjern fremmedlegemer fra dørpakningen. Varm opp dørpakningen og la den kjøle ned igjen for å la den gjenopprettes. (Blås den eventuelt med en elektrisk hårføner eller bruk et varmt håndkle for å varme opp.)

Overflytende vannpanne	Det er for mye mat i kammeret, eller maten som oppbevares inneholder for mye vann, noe som fører til mye rim. Dørene er ikke lukket riktig, noe som fører til rim på grunn av at det kommer inn luft, og vann på grunn av opptining.
Overoppheting på sideveggen	Varme spres ut fra innebygde kondensatoren via kabinettet. Dette er normalt. Kabinettet blir varmt på grunn av høy omgivelsestemperatur, det oppbevares for mye mat, eller kompressoren er slått av. Sørg for god ventilasjon for å lette varmespredningen.
Overflatekondens	Det er normalt at det kommer kondens på utvendige overflater og dørtetningene på kjøleskapet når omgivelsesfuktigheten er for høy. Bare tørk at kondensen med et rent håndkle.
Støy	Summelyd Kompressoren kan lage lyder under drift, og lydene er spesielt høye ved start eller stopp. Dette er normalt. Knirkelyd Kjølemiddelet som inne i apparatet, kan forårsake knirkelyder. Dette er normalt.

Tabell 1 Klimaklasser

Klasse	Symbol	Omgivelsestemperaturområde °C
Kaldt temperert	SN	+10 til +32
Temperert	N	+16 til +32
Subtropisk	ST	+16 til +38
Tropisk	T	+16 til +43

Kaldt temperert: dette kjøleapparatet er beregnet på bruk ved omgivelsestemperaturer fra 10 til 32 °C.

Temperert: dette kjøleapparatet er beregnet på bruk ved omgivelsestemperaturer fra 16 til 32 °C.

Subtropisk: dette kjøleapparatet er beregnet på bruk ved omgivelsestemperaturer fra 16 til 38 °C.

Tropisk: dette kjøleapparatet er beregnet på bruk ved omgivelsestemperaturer fra 16 til 43 °C.

Hvis vinkjøleren kjøres utenfor klimaklassen (omgivelsestemperaturområdet) som den er klassifisert for, kan den kanskje ikke opprettholde tilfredsstillende temperaturer på innsiden.

Spesielt for ny europeisk standard

The ordered parts in the following table can be acquired from channel:

Reservedel	Leveres av	Minimumstid som kreves for leveranse
Termostater	Profesjonelt vedlikeholdspersonell	Minst 7 år etter at siste modell er lansert på markedet
Temperatur sensorer	Profesjonelt vedlikeholdspersonell	Minst 7 år etter at siste modell er lansert på markedet
Kretskort	Profesjonelt vedlikeholdspersonell	Minst 7 år etter at siste modell er lansert på markedet
Lyskilder	Profesjonelt vedlikeholdspersonell	Minst 7 år etter at siste modell er lansert på markedet
Dørhåndtak	Profesjonelle reparatører og sluttbrukere	Minst 7 år etter at siste modell er lansert på markedet
Dørhengsler	Profesjonelle reparatører og sluttbrukere	Minst 7 år etter at siste modell er lansert på markedet
Brett	Profesjonelle reparatører og sluttbrukere	Minst 7 år etter at siste modell er lansert på markedet
Kurver	Profesjonelle reparatører og sluttbrukere	Minst 7 år etter at siste modell er lansert på markedet
Dørpakninger	Profesjonelle reparatører og sluttbrukere	Minst 10 år etter at siste modell er lansert på markedet

SPESIFIKASJONER:

Modell: PORF185WNE, PORF185SNE

Klimaklasse: SN, N, ST, T

Merkespenning: AC 220-240V

Merkefrekvens: 50 Hz

Kjølemedium: R600a (42 g)

Støy: 41 dB (C)

MILJØVERN:



Dette produktet er merket med symbolet for kildesortering av kassert elektronisk utstyr. Dette betyr at produktet ikke skal kastes sammen med husholdningsavfall men må kasseres i henhold til et system for kildesortering i samsvar med direktiv 2012/19/EU. Det vil da bli resirkulert eller demontert for å minimere påvirkningen på miljøet. Elektriske og elektroniske produkter er potensielt farlige for miljøet og menneskers helse da de inneholder farlige stoffer. Du kan få mer informasjon ved å kontakte din lokale eller regionale myndighet.

**Power International AS,
Postboks 523, N-1471 Lørenskog, Norge**

Power Norge:

<https://www.power.no/kundeservice/>

T: 21 00 40 00

Power Danmark:

<https://www.power.dk/kundeservice/>

T: 70 33 80 80

Punkt 1 Danmark:

<https://www.punkt1.dk/kundeservice/>

T: 70 70 17 07

Power Finland:

<https://www.power.fi/tuki/asiakaspalvelu/>

T: 0305 0305

Power Sverige:

<https://www.power.se/kundeservice/>

T: 08 517 66 000

1. Turvallisuusvaroitukset

1.1 Varoitus



Varoitus: tulipalovaara / syttyviä materiaaleja

1. Tämä laite on tarkoitettu käytettäväksi kotitalouksissa ja vastaavissa käyttöpaikoissa, kuten henkilöstön keittiötiloissa kaupoissa, toimistoissa ja muissa työympäristöissä; maataloissa, asiakkaiden toimesta hotelleissa, motelleissa ja bed and breakfast -tyyppisissä ympäristöissä; pitopalveluissa ja vastaavissa muuhun kuin jälleenmyyntiin tarkoitetuissa paikoissa.
2. Tätä laitetta ei ole tarkoitettu sellaisten henkilöiden käytettäväksi (mukaan lukien lapset), joilla on alentuneet fyysiset, sensoriset tai henkiset kyvyt, tai puutetta kokemuksesta ja tiedosta, ellei heitä valvota tai ohjeisteta laitteen käyttöön sellaisen henkilön toimesta, joka on vastuussa heidän turvallisuudestaan.
3. Lapsia on valvottava, jotta varmistetaan, etteivät he leiki laitteella.
4. Vaarojen välttämiseksi vahingoittuneen virtajohdon saa vaihtaa uuteen vain valmistaja, valmistajan valtuuttama huoltoedustaja tai muu vastaavalla tavalla pätevä henkilö.
5. Älä säilytä tässä laitteessa räjähtäviä aineita, kuten aerosolipulloja, jotka sisältävät helposti syttyviä ponnekaasuja.

Laite on irrotettava pistorasiasta ennen käyttäjän suorittamia kunnossapitotoimenpiteitä.



6. Varoitus: Älä tuki laitteen kotelossa tai liiteosassa olevia ilmanvaihtoaukkoja.
7. Varoitus: Älä yritä nopeuttaa sulamisprosessia mekaanisilla laitteilla tai muilla keinoilla, ellei valmistaja ole toisin suositellut.
8. Varoitus: Älä vahingoita kylmäainepiiriä.
9. Varoitus: Älä käytä muita sähkölaitteita tämän laitteen ruokien säilytyslokeroissa, elleivät ne ole valmistajan suosittelemia.
10. Varoitus: Hävitä jääkaappi paikallisten säädösten mukaisesti, koska se sisältää syttyvää kaasua ja jäähdytysainetta.
11. Varoitus: kun sijoitat laitteen paikalleen, varmista, ettei virtajohto joudu puristuksiin tai vahingoitu.
12. Varoitus: Älä sijoita jatkopistorasioita tai kannettavia virtalähteitä laitteen taakse.
13. Älä käytä jatkojohtoja tai maadoittamattomia (kaksinastaisia) verkkolaitteita.
14. Vaara: Lapsen jumiutumiswaara. Ennen vanhan jääkaapin tai pakastimen hävittämistä:
 - Irrota ovet.
 - Jätä hyllyt paikoilleen, jotta lapset eivät voi kiivetä helposti sisään.

15. Jääkaappi on irrotettava verkkovirrasta ennen lisävarusteen asennusta.
16. Laitteessa käytettävä jäähdytysaine ja syklopentaanivaahtomateriaali ovat syttyviä. Sen vuoksi laitetta hävitettäessä se tulee pitää etäällä kaikista tulenlähteistä ja toimitettava erikoistuneelle jätteenkäsittely-yritykselle jätteidenpolttolaitoksen sijaan ympäristön suojelemiseksi ja muiden vahinkojen välttämiseksi.
17. Jos jäähdytyslaitteessa on ovia tai kansia, jotka on kiinnitetty avaimellisilla lukoilla, avaimet on pidettävä lasten ulottumattomissa ja etäällä jäähdytyslaitteesta, jotta lapset eivät voi lukita itseään laitteen sisään.
18. EN-standardi: Tätä laitetta voivat käyttää vähintään 8-vuotiaat lapset sekä henkilöt, joilla on rajoittunut fyysinen, sensorinen tai henkinen kapasiteetti, tai joilla ei ole kokemusta ja tietoa, jos heidän turvallisuudestaan vastuussa oleva henkilö valvoo tai opastaa heitä laitteen käytössä. Lapset eivät saa leikkiä laitteella. Lapset eivät saa suorittaa puhdistustoimia tai käyttäjän kunnossapitotoita ilman valvontaa. 3–8-vuotiaille lapsille on sallittua täyttää ja purkaa tavaroita jääkaapista.
19. Välttääksesi ruuan saastumisen, toimi seuraavien ohjeiden mukaisesti:
- Oven pitäminen avattuna voi aiheuttaa merkittävää lämpötilan nousua laitteen osastoissa.

- Puhdista säännöllisesti pinnat, jotka joutuvat kosketuksiin ruoan kanssa ja näkyvissä olevat tyhjennysjärjestelmät.
 - Puhdista vesisäiliöt, jos niitä ei ole käytetty 48 tuntiin. Huuhtelee vedensyöttöön liitetty vesijärjestelmä, jollei vettä ole laskettu 5 päivään. (huomautus 1)
 - Säilytä raaka liha ja kala jääkaapissa sopivissa rasioissa niin, etteivät ne ole kosketuksissa, tai ettei niistä pääse tippumaan nestettä muihin ruokiin.
 - Kahden tähden pakastelokerot soveltuvat esijäädetyt ruokien säilytykseen, jäätelön säilytykseen tai valmistukseen tai jääkuutioiden tekemiseen. (huomautus 2)
 - Yhden, kahden ja kolmen tähden lokerot eivät sovellu tuoreen ruoan pakastukseen. (huomautus 3)
 - Laitteet, joissa ei ole 4 tähden lokeroa: tämä kylmäsäilytyslaite ei sovellu pakaste-elintarvikkeille. (huomautus 4)
 - Jos jääkaappi jätetään tyhjäksi pitkäksi ajaksi, kytke se pois päältä, sulata, puhdista, kuivaa ja jätä ovet auki estääksesi homeen muodostumisen laitteeseen. Huomautus 1, 2, 3, 4: Varmistathan, löytyykö laitteestasi mainittuja lokeroita.
20. Tämä vapaasti seisova kylmäsäilytyslaite ei ole tarkoitettu käytettäväksi sisäänrakennettuna laitteena.

21 LED-lamppuja saa vaihtaa ja kunnossapitää vain valmistaja, sen huoltoedustaja tai vastaavasti pätevä teknikko. (Katso tiedot lampun vaihtamisesta luvusta 2.5)

1.2 Turvallisuusvaroitusymbolien merkitys

	Tämä on kielto­symboli. Tällä symbolilla merkittyjen ohjeiden noudattamatta jättäminen voi johtaa tuotteen vahingoittumiseen tai vaarantaa käyttäjän henkilökohtaisen turvallisuuden.
	Tämä on varoitus­symboli. Laitteen käyttö tällä symbolilla merkittyjen ohjeiden mukaisesti on välttämätöntä, muuten seurauksena voi olla henkilövahinko.
	Tämä on vaarasymboli. Tällä symbolilla merkityt ohjeet vaativat erityistä varovaisuutta. Niiden huomiotta jättäminen voi johtaa vähäiseen tai kohtalaiseen vammaan tai tuotteen vahingoittumiseen.

Tämä käyttöopas sisältää useita tärkeitä turvallisuustietoja, jotka käyttäjien on huomioitava.

1.3 Sähköön liittyvät varoitukset



- Älä vedä virtajohdosta, kun irrotat jääkaapin pistokkeen pistorasiasta. Vedä pistoke suoraan pistorasiasta pistokkeesta kiinni pitäen.
- Varmistaaksesi turvallisen käytön, älä vahingoita virtajohtoa tai käytä virtajohtoa, jos se on vahingoittunut tai kulunut.

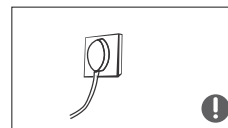

- Käytä erillistä pistorasiaa, jota ei jaeta muiden sähkölaitteiden kanssa. Pistokkeen tulee olla tiukasti liitetty pistorasiaan, muuten seurauksena voi olla tulipalo.
- Varmista, että pistorasian maadoitus on toteutettu luotettavalla maadoitusjohtimella.
- Jos kaasua tai muuta syttyvää kaasua vuotaa, sulje ensin kaasuhanana ja avaa sitten ovet ja ikkunat. Älä irrota jääkaappia tai muita sähkölaitteita pistorasiasta, sillä se voi aiheuttaa kipinän ja tulipalon.
- Älä käytä sähkölaitteita toistensa päällä, jollei valmistaja niin suosittele.

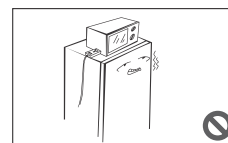
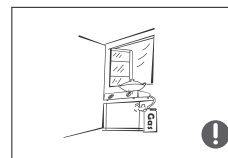

1.4 Käyttövaroitukset

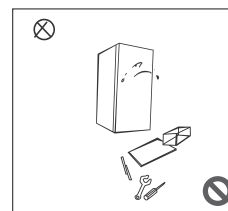

- Älä pura tai mukauta jääkaappia tai vahingoita sen jäähdytysainekiertoa; laitteen huollon saa suorittaa vain ammattitaitoinen teknikko.
- Vaaran välttämiseksi vahingoittuneen virtajohdon saa vaihtaa uuteen vain valmistaja, valmistajan valtuuttama huoltoedustaja tai muu vastaavalla tavalla pätevä henkilö.

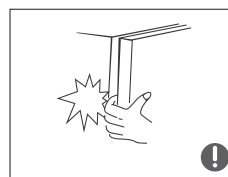

- Raot jääkaapin ovien ja rungon välillä ovat pienet, joten on vältettävä käsien viemistä näille alueelle sormien puristukseen jäämisen välttämiseksi. Ole varovainen, kun suljet jääkaapin oven välttääksesi esineiden putoamisen.



- Älä tartu jäähdytyslokeroon ruokiin tai säilytysastioihin, erityisesti metallisiin, märin käsin jääkaapin ollessa käynnissä paleltumien välttämiseksi.
- Älä anna lasten mennä jääkaapin sisälle tai kiivetä sen päälle, seurauksena voi olla tukehtuminen tai kaatumisesta aiheutunut vamma.

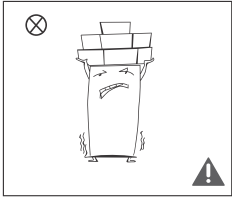

- Älä aseta painavia esineitä jääkaapin päälle. Ne voivat pudota ovea avattaessa ja aiheuttaa vamman.

1.5 Sijoittamisvaroitukset

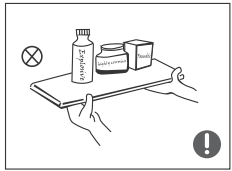

- Älä laita syttyviä, räjähtäviä, haihtuvia ja voimakkaasti syövyttäviä aineita jääkaappiin estääksesi tuotteen vahingoittumisen tai tulipalon.
- Älä aseta syttyviä esineitä jääkaapin lähelle tulipalon välttämiseksi.

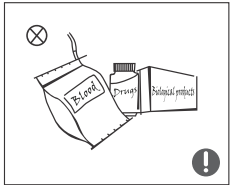

- Jääkaappi on tarkoitettu kotitalouskäyttöön, kuten ruokien säilyttämiseen; sitä ei saa käyttää muihin tarkoituksiin, kuten veren, lääkkeiden tai biologisten tuotteiden jne. säilyttämiseen.



- Älä säilytä olutta, juomia tai muita nesteitä sisältäviä pulloja tai suljettuja säilytysastioita laitteen pakastelokerossa; pullot tai säilytysastiat voivat haljeta jäätessä ja aiheuttaa vahinkoa.

1.6 Energiavaroitukset

- 1) Jääkaappi ei ehkä toimi tarkoitetulla tavalla (pakastinosassa oleva sisältö voi sulaa tai lämpötila voi nousta liian korkeaksi), jos se on asetettu pitkäksi aikaa kylmempään lämpötilaan, kuin sille suunniteltu lämpötila-alue sopii.
- 2) Kuplivia juomia ei tule säilyttää ruoan pakastinlokeroissa, ja joitakin tuotteita, kuten mehujäätä, ei tulisi nauttia liian kylminä;
- 3) Älä ylitä ruoan valmistajan suosittamia säilytysaikoja millään ruoalla, erityisesti kaupallisilla pikapakasteilla, ruoan jäädytyslokerossa.

- 4) Tee välttämättömiä varotoimia estääksesi pakasteiden lämpötilan liiallisen kohoamisen pakastimen sulatuksen yhteydessä, kuten pakasteiden kääriminen usean sanomalehtikerroksen sisään.
- 5) Pakasteiden lämpötilan kohoaminen manuaalisen sulatuksen, kunnossapidon tai puhdistuksen aikana voi lyhentää säilytysaikaa.
- 6) Jos jääkaapissa on ovia tai kansia, jotka on kiinnitetty avaimellisilla lukoilla, avaimet on pidettävä lasten ulottumattomissa ja etäällä jääkaapista, jotta lapset eivät voi lukita itseään laitteen sisään.

1.7 Hävittämiseen liittyvät varoitukset

- ⊘ Jääkaapissa käytettävä jäähdytysaine ja syklopentaani-vaahtomateriaali ovat syttyviä. Sen vuoksi jääkaappia hävitettäessä se tulee pitää etäällä kaikista tulenlähteistä ja toimitettava erikoistuneelle jätteenkäsittely-yritykselle jätteidenpolttolaitoksen sijaan ympäristön suojelemiseksi ja muiden vahinkojen välttämiseksi.
- ! Kun jääkaappi hävitetään, irrota ovet ja poista oven ja hyllyjen tiivisteet ja säilytä niitä eri paikassa estääksesi lapsen jäämisen laitteen sisään.

2 . Jääkaapin oikea käyttö

2.1 Sijoittaminen

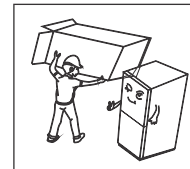

- Poista ennen jääkaapin käyttöä kaikki pakkausmateriaali, mukaan lukien pohjan pehmusteet ja vaahtomuovipehmusteet ja teippi jääkaapin sisältä, irrota suojakalvo ovesta ja jääkaapin rungosta.

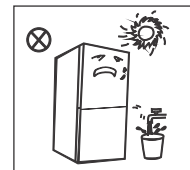

- Pidä laite loitolla lämmöstä ja vältä altistumista suoralle auringonvalolle. Älä sijoita laitetta kosteisiin tai märkiin tiloihin estääksesi ruostumisen tai eristystehon vähenemisen.
- Älä suihkuta tai pese jääkaappia; älä sijoita jääkaappia kosteisiin paikkoihin, joissa se voi altistua roiskeille, jotta jääkaapin sähköeristysominaisuudet eivät heikkene.

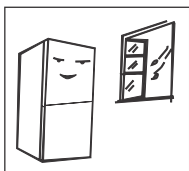

- Jääkaappi on sijoitettava tasaiselle ja tukevalle lattialle (kierrä kiekkoa vasemmalle tai oikealle säätääksesi laitteen vaakasuoraan, jos on tarpeen).

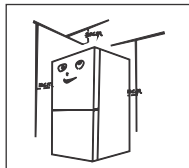

- Jääkaapin yläpuolella on oltava yli 30 cm tilaa ja se tulee asettaa vasten seinään niin, että vapaata tilaa on yli 10 cm lämmön haihdutuksen varmistamiseksi.

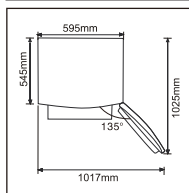

- Varmista, että tilaa jää riittävästi ovien ja laatikoiden avaamiseen tai noudata jälleenmyyjän ohjeita.



Varoitimet ennen asennusta:

Käyttöoppaan tiedot ovat vain viitteellisiä. Fyysinen tuote voi olla erilainen.

Ennen lisävarusteiden asennusta ja säätämistä on varmistettava, että jääkaappi on irrotettu verkkovirrasta.

On suoritettava varotoimia kahvan irtoamisen estämiseksi, jotta ehkäistään henkilövahingot.

2.2 Ovenkahvan asennus

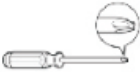
Tarvittavien työkalujen luettelo	
	Ristipääruuvitaltta

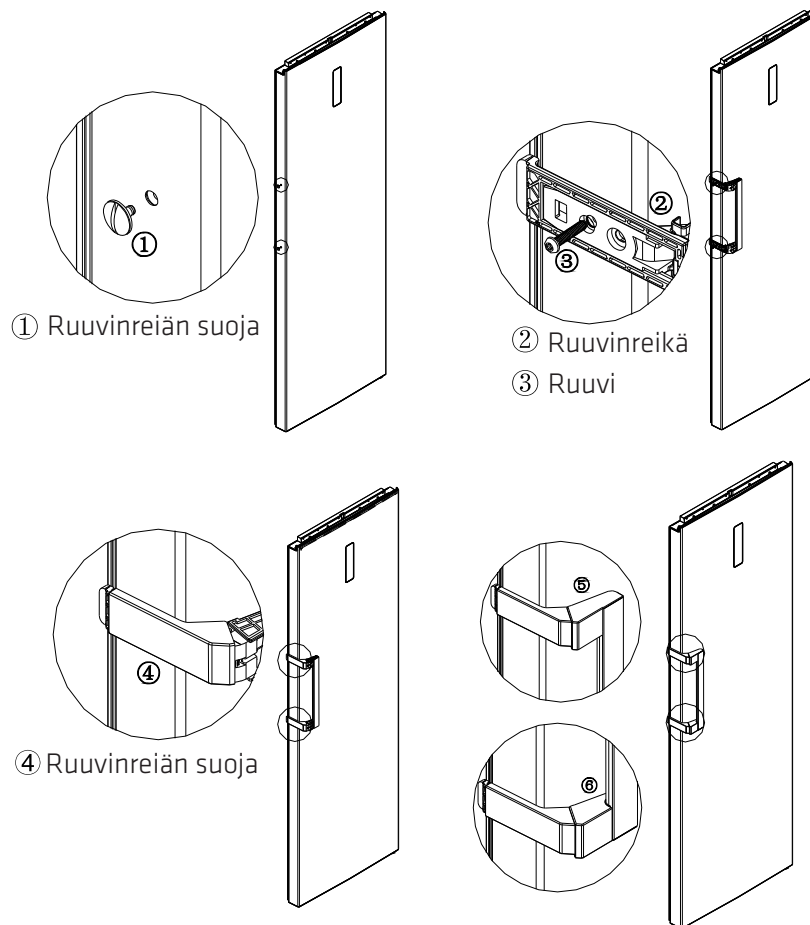

① Ruuvireiän suoja

② Ruuvireikä
③ Ruuvi

④ Ruuvireiän suoja

(Yllä olevat kuva on vain viitteellinen. Todellinen kokoonpano on fyysisen tuotteen mukainen.)

Kokoamisvaiheet

- Poista ruuvireikien tulpat ① ovesta, käytä ristipääruuvitaltta ruuvien kiinnittämiseen tiukasti ③ ruuvireikiin ② .
- Aseta ruuvireiän tulppa ④ kahvan ruuvireikään.
- Purkaminen suoritetaan käänteisesti.

2.3 Säätöjalat

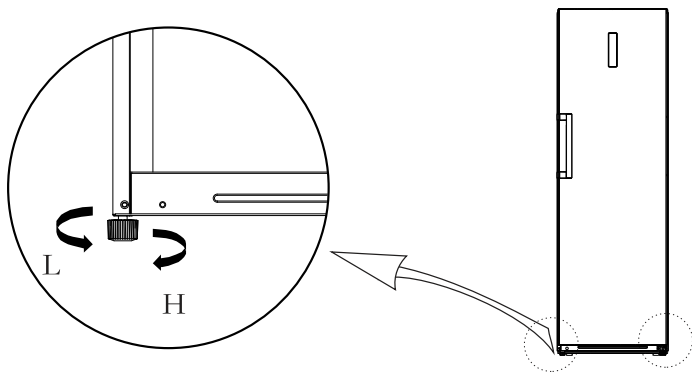

(Yllä olevat kuva on vain viitteellinen. Todellinen kokoonpano on fyysisen tuotteen mukainen.)

Säätötoimenpiteet:

- Kierrä jalkoja myötäpäivään nostaaksesi jääkaappia;
- Kierrä jalkoja vastapäivään laskeaksesi jääkaappia;
- Säädä oikeaa ja vasenta jalkaa yllä olevien toimenpiteiden mukaisesti laitteen asettamiseksi vaakasuoraan.

2.4 Oven kätisyyden muuttaminen (valinnainen)

Tarvittavien työkalujen luettelo			
	Ristipääruuvitaltta		Kittausveitsi
			Ohutteräinen ruuvimeisseli
	5/16" Hylsyavain		Maalarinteippi

- Kytke virta pois päältä ja poista kaikki esineet ovilokeroista
- Irrota ruuvin reiän tulpat, ruuvit ja kahva ja poista muoviset ruuvinreiän tulpat toiselta puolelta. Katso luku 2.2
- Irrota yläsaranan kansi, ruuvit ja yläsarana ja poista reiän kansi toiselta puolelta. Irrota johdotusliitin jääkaapin yläosan oikealla puolella (① ② johdotusliitin)

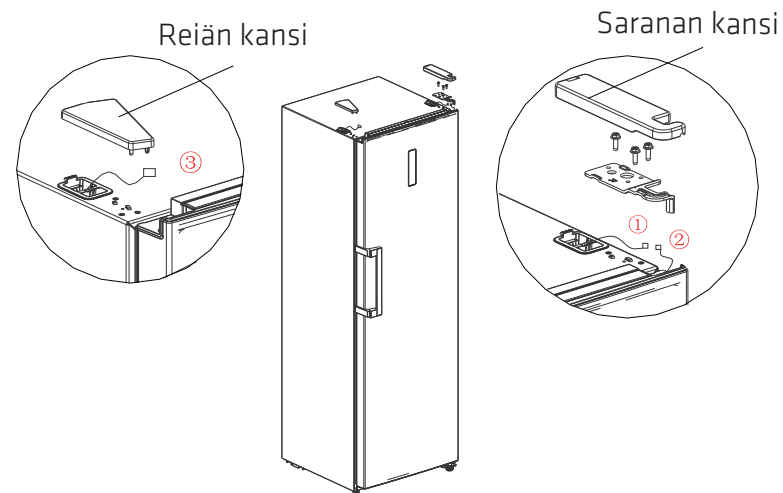

- Irrota ovi ja oikea alasaranakokoonpano (sarana-akseli, säädettävä jalka ja sarana) ja kokoa sarana-akseli ja säädettävä jalka saranan toiselle puolelle, kokoa sitten koko saranakokoonpano jääkaapin toiselle puolelle.

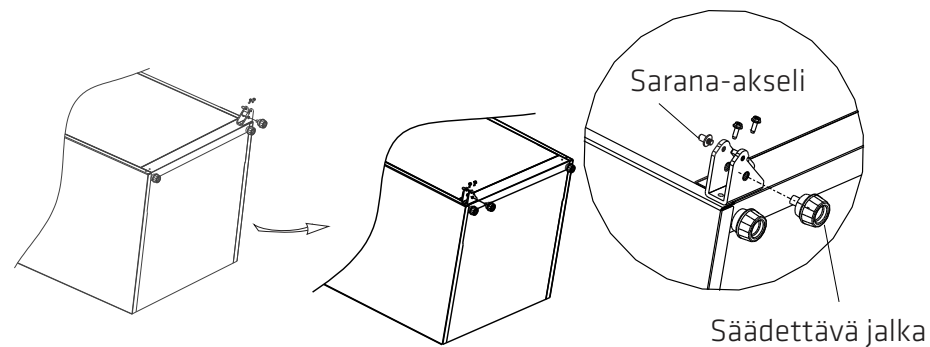

5) Irrota oven päätykansi, asenna yläkselin holkki ja kannen signaalijohdin toiselle puolelle ja asenna oven päätykansi.

Pura oven pidäke ja holkkiputki ovesa alhaalla oikealla. Liitä holkkiputki oven vasemmalla puolella olevaan saranan reikään, kokoa oven pidäke oveen alas vasemmalle.

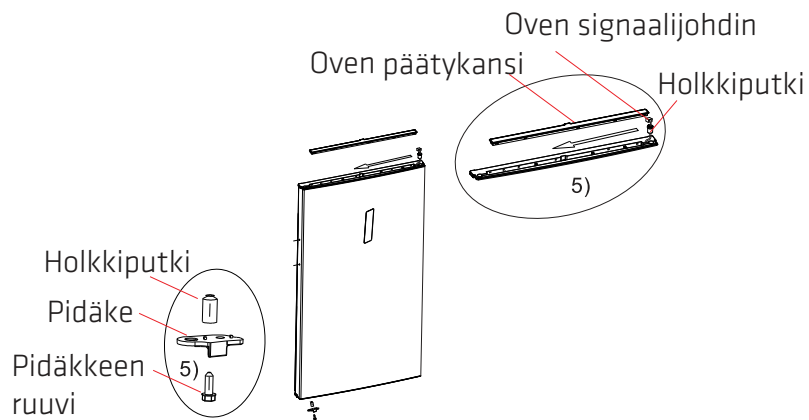

6) Ota ulos vasen yläsarana, vasemman yläsaranan kansi lisävarustepakkauksesta, aseta ovi alasaranalle ja kiinnitä vasen yläsarana. Liitä signaalijohtimen päätte ③ signaalijohtimen päätteen kanssa ②, kiinnitä yläsaranan kansi ja reiän tulppa.

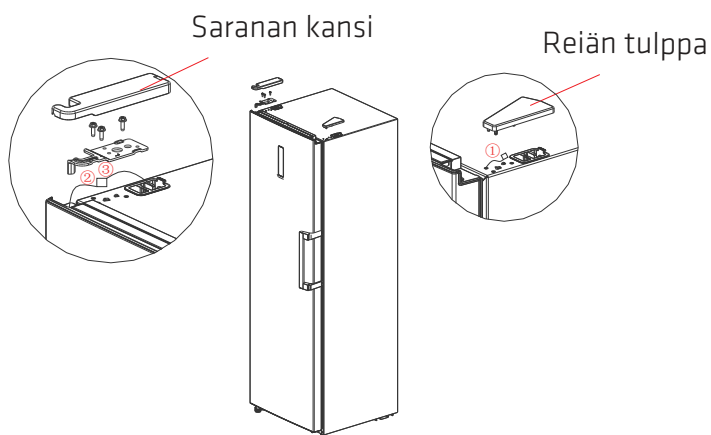

7) Katso kahvan asennusohjeet luvusta 2.2.

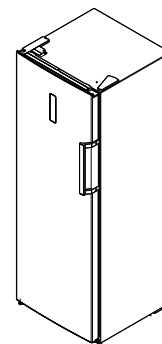

(Yllä oleva on vain viitteeksi. Todellinen kokoonpano on fyysisen tuotteen tai jakelijan ilmoituksen mukainen)

2.5 Valon vaihtaminen (valinnainen)

Tämä tuote sisältää energiatehokkuusluokan (G) valonlähteen. LED-lamppuja saa vaihtaa ja huoltaa vain valmistaja, sen huoltoedustaja tai vastaavasti pätevä henkilö. Virransyöttö on katkaistava ennen vaihtoa.

2.6 Aloitus

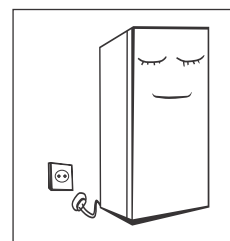

- Anna jääkaapin asettua siirron jälkeen yli 2 tuntia ennen virran kytkemistä päälle, muuten seurauksena voi olla jäädytyskapasiteetin laskeminen tai jääkaapin vahingoittuminen
- Ennen tuoreiden elintarvikkeiden tai pakasteiden laittamista sisään, jääkaapin on annettava käydä 2-3 tuntia tai yli 4 tuntia kesällä, kun ympäristön

lämpötila on korkea. Irrota pistoke pistorasiasta virtakatkoksen ilmetessä, tai kun puhdistat jääkaapin. Älä liitä laitetta verkkovirtaan viiteen minuuttiin estääksesi kompressorin vahingoittumisen peräkkäisten käynnistysten johdosta.

(Yllä oleva on vain viitteeksi. Todellinen kokoonpano on fyysisen tuotteen tai jakelijan tietojen mukainen.)

2.7 Energiansäästövinkejä

- Laite tulee sijoittaa huoneen viileimpään kohtaan etäälle lämpöä tuottavista laitteista, lämmityskanavista ja suorasta auringonvalosta.
- Anna ruuan jäähtyä huoneenlämpöiseksi ennen sen sijoittamista laitteeseen.. Ylikuormitus pakottaa kompressorin käymään pitempään. Hitaasti pakastuvien tuotteiden laatu voi heiketä tai ne voivat pilaantua
- Kääri ruoat huolellisesti ja pyyhi säilytysastiat kuivaksi ennen niiden asettamista laitteeseen. Tämä vähentää huurteen kertymistä laitteen sisään.
- Laitteen säilytyslaatikoita ei saa päällystää alumiinifoliolla, vahapaperilla tai talouspaperilla. Päällysteet estävät kylmän ilman kiertoa ja tekevät laitteesta tehottomamman.
- Järjestä ja merkitse ruoka vähentääksesi oven avauksia ja turhaa hakemista. Poista tarvittavat kohteet kerralla ja sulje ovi niin pian kuin mahdollista.

3 . Rakenne ja toiminnot

3.1 tärkeimmät osat

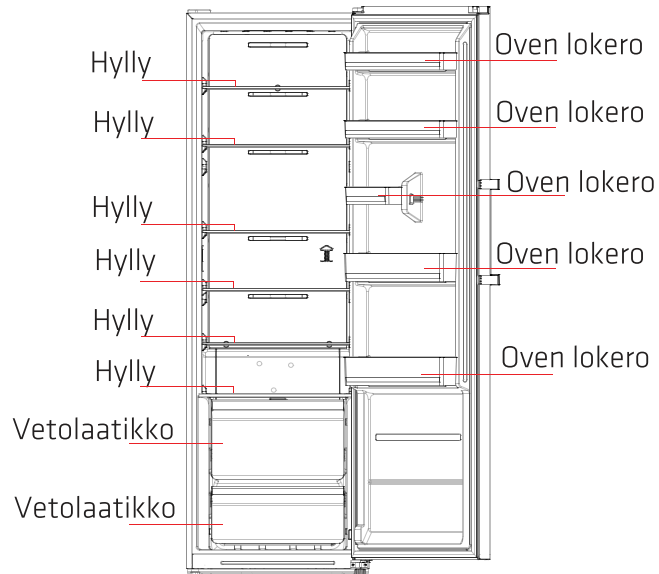

(Yllä oleva kuva on vain viitteellinen. Todellinen kokoonpano on fyysisen tuotteen tai jakelijan tietojen mukainen.)

Jäähdytyslokero

- Jäähdytyslokero sopii erilaisten hedelmien, vihannesten, juomien ja muiden lyhyellä aikavälillä nautittavien elintarvikkeiden lyhytaikaiseen säilytykseen. Kypsennetty ruoka tulee laittaa jäähdytyslokeroon vasta, kun se on jäähtynyt huoneenlämpöön. Suositeltava säilytysaika on 3–5 päivää.
- On energiatehokkainta asettaa ruoka yllä olevassa kuvassa esitetyllä tavalla.
- Ruokien laittaminen kannellisiin astioihin ennen jääkaappiin laittamista on suositeltavaa. Lasihyllyjä voi säätää ylös tai alas riittävän tilan saamiseksi ja käytön helpottamiseksi.

3.2 Toiminnot

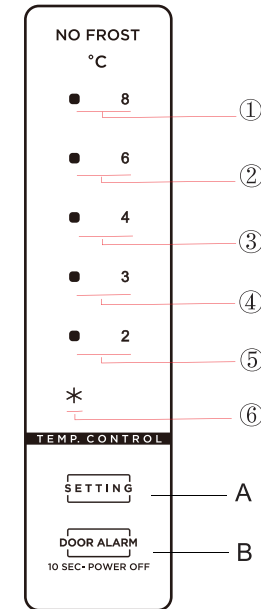

(Yllä oleva kuva on vain viitteellinen. Todellinen kokoonpano on fyysisen tuotteen tai jakelijan tietojen mukainen.)

1) Näppäimet

A. Lämpötila-asetuspainike

B. Valmiustilapainike

2) Lämpötila kuvakkeet

① Asetus 1: asetuslämpötila on 8 °C

② Asetus 2: asetuslämpötila on 6 °C

③ Asetus 3: asetuslämpötila on 4 °C

④ Asetus 4: asetuslämpötila on 3 °C

⑤ Asetus 5: asetuslämpötila on 2 °C

⑥ Asetus 6: pikajäähdytys tai pikapakastus

3) Kun pakastinvirta on päällä:

Kaikki lämpötilakuvakkeet palavat 3 s kuluessa, kun virta on kytketty päälle, ensimmäisellä käynnistyskerralla oletusasetuslämpötila on 4 °C.

Tämän jälkeen, joka kerta, kun käynnistät jääkaapin, se toimii ennen viimeistä sammutusta asetetun lämpötilan mukaisesti.

Normaalin toiminnan näyttö

Virheen ilmetessä vastaavat kuvakkeet vilkkuvat yhdistelmänä:

Virhekoodit ja -tyypit näytetään seuraavasti:

Jääkaappi:

Virhekoodi	Virheen kuvaus	Näyttö
E1	Jääkaappitilan lämpötila-anturivika	Kuvake « * » ja kuvake "2" palavat samanaikaisesti
E5	Jääkaapin sulatusanturivika	Kuvake « * » ja kuvake "3" palavat samanaikaisesti
E6	Tiedonsiirtovirhe	Kuvake "2" ja kuvake "4" palavat samanaikaisesti
E7	Ympäristön lämpötila-anturivirhe	Kuvake « * » ja kuvake "4" palavat samanaikaisesti

Jos vikoja ei ole, näytössä näkyy jääkaappitilan asetuslämpötila.

Valmiustila toiminto

Paina valmiustila painiketta  pitkään 10 sekuntia asettaaksesi valmiustilatoiminto.

Lämpötila-asetus

Lämpötila-asetus muuttuu, kun painat painiketta (). Jääkaappi käy tällöin uuden lämpötila-asetuksen mukaisesti 15 sekunnin kuluttua.

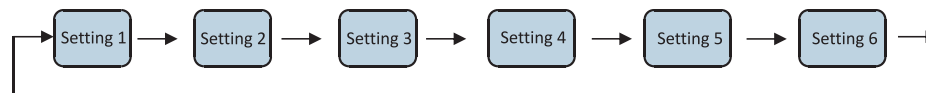

Superviileätila

Siirry: paina jääkaappitilassa painiketta () kunnes kuvake * syttyy.

Superviileätilan aikana jääkaappi käy lämpötila asetettuna 2 °C:een. Tila sammuu automaattisesti käytyään 360 minuuttia tai lämpötila-asetuksella tai tila-asetuksella.

4. Jääkaapin kunnossapito ja hoito

4.1 Puhdistus

- Jääkaapin takana ja alla oleva pöly on poistettava säännöllisesti jäähdytystehon parantamiseksi ja energian säästämiseksi.
- Tarkista oven tiiviste säännöllisesti varmistaaksesi, ettei siinä ole likaa. Puhdista oven tiiviste pesuaineliuksella kostutetulla pehmeällä liinalla.
- Jääkaapin sisäpuoli tulee puhdistaa säännöllisesti hajun välttämiseksi.
- Sammuta virta ennen sisustan puhdistusta, poista kaikki ruoat, juomat, hyllyt, laatikot, jne.
- Käytä pakastimen sisätilan puhdistamiseen pehmeää liinaa tai sientä sekä 1 litra lämmintä vettä, johon on lisätty kaksi ruokalusikallista ruokasoodaa. Huuhtelee sitten vedellä ja pyyhi kuivaksi. Jätä ovi puhdistuksen jälkeen auki ja anna pakastimen kuivua luonnollisesti ennen virran kytkemistä laitteeseen.



- Jääkaapin vaikeasti puhdistettavat alueet (kuten kapeat aukot tai nurkat) on suositeltavaa pyyhkiä säännöllisesti pehmeällä rievulla, pehmeällä harjalla jne. ja mikäli välttämätöntä, yhdessä apuvälineen kanssa (kuten ohuet tikut), jotta varmistetaan, ettei likaa tai bakteereita jää näille alueille.
- Älä käytä saippuaa, pesuainetta, hankausjauhetta, suihkepuhdistimia jne. Nämä voivat jättää laitteen sisään hajua tai saastuttaa ruoan.
- Puhdista pullokehys, hyllyt ja laatikot pehmeällä liinalla, joka on kostutettu saippuavedellä tai laimennetulla pesuaineella. Kuivaa pehmeällä liinalla tai anna kuivua luonnollisesti.
- Pyyhi laitteen ulkopinta miedolla pesuaineliuoksella tai vastaavalla kostutetulla liinalla ja pyyhi sitten kuivaksi.
- Älä käytä puhdistamiseen kovia harjoja, puhdistusteräskuulia, teräsvillaa, hiovia aineita, (kuten hammastahna), orgaanisia liuottimia (kuten alkoholi, aseton, sitruunaöljy jne.), kiehuva vettä, happamia tai emäksisiä aineita, sillä ne voivat vahingoittaa jäähdytys- ja sisäpintaa. Kiehuva vesi ja orgaaniset liuottimet, kuten bentseeni, voivat vääntää tai vahingoittaa muoviosia.
- Älä huuhtelee puhdistuksen aikana suoraan vedellä tai muilla nesteillä välttääksesi oikosulun tai sähköeristyksen heikentymisen kastumisen seurauksena.



Irrota jääkaappi pistorasiasta ennen sulatusta ja puhdistusta.

4.2 Pysäytä käyttö

- Virtakatkos: Virtakatkoksen ilmetessä, vaikka olisi kesä, ruokaa voi säilyttää jääkaapin sisällä useita tunteja; virtakatkoksen aikana ovenavauskertoja tulee vähentää eikä laitteeseen saa lisätä enempää tuoretta ruokaa.
- Pitkäkestoinen käyttämättömyys: Laite tulee irrottaa pistorasiasta ja puhdistaa sen jälkeen; ovet on jätettävä auki hajun estämiseksi.
- Siirtäminen: Tyhjennä jääkaappi kaikesta sisällöstä ennen siirtämistä, kiinnitä teipillä lasiosat, vihannespidike, pakastinosan laatikot jne. ja kiristä säätöjalat, sulje ovet ja varmista kiinnitys teipillä. Laitetta ei saa siirtämisen aikana kääntää ylösalaisin tai sivuttain, siihen ei saa kohdistua tärinää; kallistuskulma ei saa olla siirtämisen aikana yli 45°.



Laitteen tulee antaa käydä jatkuvasti, kun se on käynnistetty. Yleisesti ottaen laitteen toiminnan keskeyttämistä tulee välttää, muuten sen käyttöikä voi lyhentyä.

5. Vianmääritys

Voit yrittää ratkaista seuraavat yksinkertaiset ongelmat itse. Jos ne eivät ratkea, ota yhteyttä huoltopalveluun.

Ei toimi	Tarkista, onko laite liitetty verkkovirtaan tai Onko pistokkeella kunnollinen kontakti. Tarkista, onko jännite liian matala Tarkista onko ilmennyt virtakatkos tai onko osa virtapiiristä lauennut
Haju	Voimakkaan hajuiset ruoat tulee pakata huolellisesti; Tarkista, ettei laitteen sisällä ole pilaantunutta ruokaa Puhdista jääkaapin sisäpuoli
Kompressorin pitkäaikainen käynti	Jääkaapin pitkäaikainen käynti kesällä on normaalia, kun ympäristön lämpötila on korkea Laitteessa ei ole suositeltavaa pitää liikaa ruokaa samanaikaisesti Ruoan tulee antaa jäähtyä ennen laitteeseen laittamista Ovia avataan liian usein
Valot eivät toimi	Tarkista, onko jääkaappi liitetty virtalähteeseen ja onko lamppu vahingoittunut. Anna ammattitaitoisen teknikon vaihtaa lamppu
Ovia ei voi sulkea kunnolla	Säilytysastiat estävät oven sulkeutumisen. Liian paljon ruokaa jääkaapissa. Jääkaappi on kallellaan.
Voimakas melu	Tarkista onko lattia tasainen ja onko jääkaappi paikallaan vakaasti Tarkista, onko lisävarusteet sijoitettu oikein paikoilleen
Rako tiivisteessä	Poista vieras materiaali oven tiivisteestä Kuumenna oven tiivistettä ja jäähdytä se kimmoisuuden palauttamiseksi. (Tai puhalla sitä hiustenkuivameilla tai käytä kuumaa pyyhettä sen lämmittämiseen)

Vesi vuotaa yli	Lokerossa on liian paljon ruokaa tai säilytettävässä ruoassa on liian paljon vettä, mikä johtaa voimakkaaseen huurtumiseen Ovet eivät sulkeudu kunnolla, mikä johtaa huurteen muodostumiseen sisään tulevan ilman vuoksi ja lisääntyneeseen veden määrään sulatuksen takia
Sivuseinän ylikuumentuminen	Lämmön haihtumista sisäisestä kondensaattorista kotelon kautta. Tämä on normaalia. Kun kotelo kuumenee ympäristön korkean lämpötilan, liian suuren ruokamäärän tai kompressorin sammumisen vuoksi. Järjestä riittävä tuuletus kuumuuden haihduttamiseksi
Pinnan kondensaatio	Kondenssivesi jääkaapin ulkopinnoilla ja oven tiivisteillä on normaalia, kun ympäristön kosteus on liian korkea. Pyyhi kondenssivesi pois puhtaalla pyyhkeellä.
Melutaso	Surina: Kompressori voi tuottaa ääntä toiminnan aikana ja ääni on voimakasta erityisesti käynnistyksen tai pysäytyksen aikana. Tämä on normaalia. Vinkuminen: Laitteen sisällä virtaava jäähdytysaine voi tuottaa vinkuvaa ääntä. Tämä on normaalia.

Taulukko 1 Ilmastoluokat

Luokka	Symboli	Ympäristön lämpötila-alue °C
Laajennettu lämpötila	SN	+ 10 - + 32
Lauhkea	N	+ 16 - + 32
Subtrooppinen	ST	+ 16 - + 38
Trooppinen	T	+ 16 - + 43

Laajennettu lauhkea: 'tämä on tarkoitettu käytettäväksi lämpötilavälillä 10-32 °C';
lauhkea: 'tämä jäähdytyslaite on tarkoitettu käytettäväksi lämpötilavälillä 16-32 °C';

Subtrooppinen: 'tämä jäähdytyslaite on tarkoitettu käytettäväksi lämpötilavälillä 16-38 °C';
Trooppinen: 'tämä jäähdytyslaite on tarkoitettu käytettäväksi lämpötilavälillä 16-43 °C';
Jos jääkaappi toimii sen ilmastoluokan ulkopuolella (ympäristön lämpötila-alue), jolle se on luokiteltu, laite ei ehkä pysty pitämään yllä tyydyttäviä sisäisiä lämpötiloja.

Erityisesti uutta eurooppalaista standardia varten

Seuraavan taulukon tilatut osat ovat saatavissa mainitun kanavan kautta:

Tilatut Osa	Toimittaja	Toimitukseen vaadittu minimiaika
Termostaatit	Ammattitaitoinen huoltohenkilöstö	Vähintään 7 vuotta siitä, kun viimeinen malli on tuotu markkinoille
Lämpötila-anturit	Ammattitaitoinen huoltohenkilöstö	Vähintään 7 vuotta siitä, kun viimeinen malli on tuotu markkinoille
Painetut Piirilevyt	Ammattitaitoinen huoltohenkilöstö	Vähintään 7 vuotta siitä, kun viimeinen malli on tuotu markkinoille
Valolähteet	Ammattitaitoinen huoltohenkilöstö	Vähintään 7 vuotta siitä, kun viimeinen malli on tuotu markkinoille
Oven Kahvat	Ammattikorjaajat ja loppukäyttäjät	Vähintään 7 vuotta siitä, kun viimeinen malli on tuotu markkinoille
Oven Saranat	Ammattikorjaajat ja loppukäyttäjät	Vähintään 7 vuotta siitä, kun viimeinen malli on tuotu markkinoille
Kaukalot	Ammattikorjaajat ja loppukäyttäjät	Vähintään 7 vuotta siitä, kun viimeinen malli on tuotu markkinoille
Korit	Ammattikorjaajat ja loppukäyttäjät	Vähintään 7 vuotta siitä, kun viimeinen malli on tuotu markkinoille
Oven Tiivisteet	Ammattikorjaajat ja loppukäyttäjät	Vähintään 10 vuotta siitä, kun viimeinen malli on tuotu markkinoille

TEKNISET TIEDOT:

Malli: PORF185WNE, PORF185SNE

Ilmastoluokka: SN, N, ST, T



Nimellisjännite: AC 220-240V

Nimellistaajuus: 50 Hz

Kylmäaine: R600a (42 g)

Melu: 41 dB (C)

YMPÄRISTÖNSUOJELU

 	<p>Tämä tuote on merkitty sähkölaiteromun valikoivan lajittelun symbolilla. Tämä tarkoittaa, että tätä tuotetta ei saa hävittää kotitalousjätteen mukana, vaan tuettuun valikoivaan keräysjärjestelmään 2012/19/EU-direktiivin mukaisesti. Tällöin tuote kierrätetään tai puretaan ympäristövaikutusten minimoimiseksi. Sähköiset ja elektroniset tuotteet ovat potentiaalisesti vaarallisia ympäristölle ja ihmisten terveydelle niiden vaarallisten aineiden vuoksi. Saat lisätietoja paikallisilta tai alueellisilta viranomaisilta.</p>
--	---

Power International AS,
PO Box 523, N-1471 Lørenskog, Norway

Power Norjassa:
<https://www.power.no/kundeservice/>
P: 21 00 40 00

Power Tanskassa:
<https://www.power.dk/kundeservice/>
P: 70 33 80 80

Punkt 1 Tanskassa:
<https://www.punkt1.dk/kundeservice/>
P: 70 70 17 07

Power Suomessa:
<https://www.power.fi/tuki/asiakaspalvelu/>
P: 0305 0305

Power Ruotsissa:
<https://www.power.se/kundeservice/>
P: 08 517 66 000

1. Sikkerhedsadvarsler

1.1 Advarsel



Advarsel: Risiko for brand/brandfarlige materialer



1. Dette apparat er beregnet til brug i husholdnings- og lignende steder som fx køkkener i butikker, kontorer og andre arbejdsmiljøer; gårdhuse og af kunder på hoteller, moteller og andre boligmiljøer; bed and breakfast-type miljøer; catering og lignende ikke-erhvervsmæssig brug.
2. Apparatet er ikke beregnet til anvendelse af personer (herunder børn) med nedsatte fysiske, sansemæssige eller mentale evner. Det må heller ikke bruges af personer med manglende erfaring eller viden, medmindre de er under opsyn af eller er blevet vejledt i brugen af apparatet af en person med ansvar for deres sikkerhed.
3. Børn skal være under opsyn, så de ikke leger med apparatet.
4. Hvis ledningen er beskadiget, skal den udskiftes af enten producenten, serviceteknikeren eller af en tilsvarende kvalificeret person.
5. Opbevar ikke materialer, der kan eksplodere, som fx spraydåser med brandbare drivmidler, i dette apparat.

6. Apparatets stik skal trækkes ud af stikkontakten inden apparatet vedligeholdes.
7. Advarsel: Sørg for at ventilationsåbningerne i apparatets kabinet eller i de indbyggede dele, holdes frie.
8. Advarsel: Brug ikke andre mekaniske redskaber eller metoder til at gøre optøningen hurtigere end de, der anbefales af producenten.
9. Advarsel: Undgå at beskadige kølekredsløbet.
10. Advarsel: Brug ikke elektriske apparater inde i apparatets fødevarerum, med mindre de er anbefalet af producenten.
11. Advarsel: Køleskabet skal bortskaffes i overensstemmelse med lokale regler, fordi det bruger brændbar gas og kølemiddel.
12. Advarsel: Pas på ikke at klemme eller beskadige netledningen, når du anbringer apparatet.
13. Advarsel: Læg ikke andre forlængerledninger eller strømadaptere bag apparatet.
14. Brug ikke forlængerledninger eller adaptere, der ikke er jordforbundet (to stikben).
15. Fare: Fare for indfangning af børn. Inden køleskabet eller fryseren bortskaffes:
 - Tag lågerne af.
 - Lad hylderne være på plads, så børn ikke let kan gemme sig inden i.

16. Kølemidlet og cyclopentanskummaterialer, der bruges i apparatet, er brandfarligt. Når apparatet skal bortskaffes, skal det derfor holdes væk fra alle brandkilder. Det skal bortskaffes på en genbrugsplads og må ikke brændes, for at undgå skader på miljøet og andre skader.
17. Hvis der sætter lås på låger og låg, skal nøglerne holdes uden for børns rækkevidde og ikke i nærheden af apparatet, så børn ikke låser sig selv inde.
18. EN-standard: Dette apparat må ikke bruges af børn under 8 år eller af personer med nedsatte fysiske, følelsesmæssige eller mentale evner eller med mangel på erfaring eller viden, hvis de ikke er under opsyn eller er blevet instrueret i, hvordan dette apparat bruges sikkert, og forstår risikoen ved at bruge det. Børn må ikke lege med dette apparat. Rengøring og vedligeholdelse må ikke udføres af børn uden opsyn. Børn i alderen 3 til 8 år må godt lægge genstande i og tage genstande ud af køleapparater.
19. Følg følgende instruktioner, for at undgå forurening af fødevarerne:
- Åbning af lågen i længere tid kan medføre en markant stigning i temperaturen i apparatets rum.
 - Rengør regelmæssigt overflader, der kan komme i kontakt med fødevarer og tilgængelige dræningssystemer.
 - Rengør vandbeholdere, hvis de ikke har været brugt i 48 timer. Skyl vandsystemet, der er tilsluttet en vandforsyning, hvis apparatet ikke har brugt vand i 5 dage. (bemærkning 1)

- Opbevar råt kød og fisk i egnede beholdere i køleskabet, så de ikke kommer i kontakt med eller drypper på andre fødevarer.
 - To-stjernede fødevarerum til frosne fødevarer er velegnede til opbevaring af forfrosne fødevarer, og opbevaring eller fremstilling af is, samt til fremstilling af isterninger. (bemærkning 2)
 - En, to og tre-stjernede fødevarerum er ikke egnede til frysning af friske fødevarer. (bemærkning 3)
 - Apparater uden et 4-stjernet rum: Dette køleapparat er ikke egnet til frysning af fødevarer. (bemærkning 4)
 - Hvis køleapparatet efterlades tom i længere tid, skal du slukke apparatet, afrime det og rengøre og tørre det. Lad lågen stå åben, så der ikke dannes mug i apparatet.
- Bemærkning 1, 2, 3,4: Se venligst, om det er relevant til rummet i dit produkt.
20. Fritstående apparat: Dette køleapparat er ikke beregnet til brug, som et indbygget apparat;
21. Alle udskiftninger og vedligeholdelse af LED-lamperne skal udføres af fabrikanten, dens servicemedarbejder eller en lignende kvalificeret person. (Kapitel 2.5 beskriver, hvordan pæren skiftes)

1.2 Advarselssymbolernes betydning

	Dette er et forbudssymbol. Hvis nogen af instruktioner, der er markeret med dette symbol, ikke overholdes, kan det føre til beskadigelse af produktet eller være farligt for brugeren.
	Dette er et advarselssymbol. Apparatet skal bruges i overensstemmelse med instruktionerne, der er mærket med dette symbol. Hvis disse instruktioner ikke overholdes, kan det føre til beskadigelse af produktet eller personskader.
	Dette er et advarselssymbol. Instruktionerne, der markeret med dette symbol, kræver særlig opmærksomhed. Hvis du ikke er opmærksom på disse instruktioner, kan det føre til lette eller moderate personskader eller beskadigelse af produktet.

Denne vejledning indeholder mange vigtige sikkerhedsoplysninger, som skal læses af brugerne.

1.3 Advarsler om elektricitet



- Træk ikke i ledningen, når stikket skal trækkes ud af stikkontakten. Tag ordentligt fat i stikket, og træk det ud af stikket.
- For at sikre sikker brug, må ledningen ikke beskadiges. Og en ledning, der er nedslidt eller beskadiget, må ikke bruges.

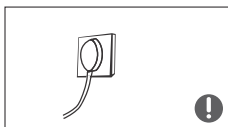

- Brug kun stikkontakten til dette formål og altså ikke til andre elektriske apparater. Stikket skal sidde ordentligt i stikkontakten, ellers kan der opstå brand.
- Sørg for at jordforbindelsen på stikkontakten er udstyret med en pålidelig jordledning.



- Sluk ventilen på gasudslippet, og åbn dørene og vinduerne i lokalet, i tilfælde af udslip af gas eller andre brændbare gasser. Træk aldrig stikket ud af køleskabet og andre elektriske apparater, da en gnist kan forårsage brand.

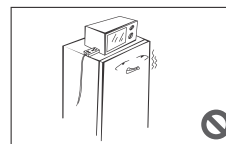

- Brug ikke elektriske apparater oven på apparatet, med mindre de er anbefalet af producenten.

1.4 Advarsler om brug

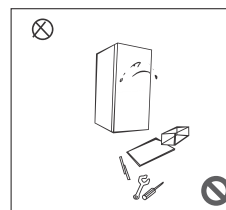

- Køleskabet må ikke skilles ad eller modificeres, og kølekredsløbet må ikke beskadiges. Apparatet skal vedligeholdes af en specialist.
- Hvis ledningen beskadiges, skal den skiftes af fabrikanten, dens servicerepræsentant eller af en tilsvarende kvalificeret person, for at undgå risici.

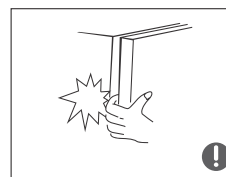

- Mellemrummet mellem køleskabets låge og kabinettet er smalt. Undgå, at få fingrene i klemme i dette mellemrum. Vær forsigtig, når du lukker køleskabslåge, så tingene i køleskabet ikke falder ned.



- Tag ikke fødevarer eller beholdere ud af fryseren med våde hænder, når køleskabet er tændt. Dette gælder især metalbeholdere, og er for at undgå frostskeer.
- Lad ikke børn komme ind eller klatre i køleskabet, da dette kan føre til kvælning eller faldskader.

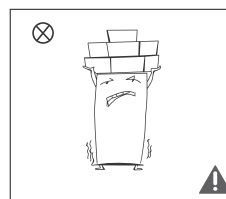

- Placer ikke tunge genstande oven på køleskabet, da disse kan falde ned, når lågen skiftes, hvilket kan føre til utilsigtede skader.

1.5 Advarsler om placering

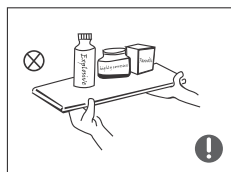

- Put ikke brandbare, eksplosive, flygtige eller stærkt ætsende stoffer i køleskabet, for at undgå brandulykker og skader på produktet.
- Placer ikke brændbare genstande nær køleskabet, for at undgå brand.

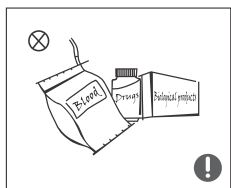

- Køleskabet er beregnet til husholdningsbrug, såsom opbevaring af fødevarer. Det må ikke anvendes til andre formål, såsom opbevaring af blod, lægemidler eller biologiske produkter mv.



- Opbevar ikke øl, drikkevarer eller andre væsker i flasker eller lukkede beholdere i apparatets frysekammer, da flaskerne og de lukkede beholdere kan gå i stykker pga. minusgraderne.

1.6 Advarsler om energi

- 1) Køleapparater kan muligvis ikke fungere ordentligt (tingene i køleapparatet kan tø op eller temperatur i fryserummet kan blive for varm), hvis apparaterne placeres på et koldt sted i længere tid, som køleapparatet er konstrueret til.
- 2) Drikkevarer må ikke opbevares i frysekamre. Nogle produkter, såsom isvand må ikke indtages for koldt.
- 3) Opbevar ikke fødevarerne længere end hvad producenterne anbefaler. Dette gælder alle slags fødevarer, og især dybfrosne fødevarer, der opbevares i fryseren.
- 4) Sørg for at frosne fødevarer ikke bliver for varme, når køleapparatet afrimes. Dette kan fx gøres ved, at pakke dem ind i flere lag avispapir.
- 5) Hvis temperaturen på frosne fødevarer stiger under afrimning, vedligeholdelse eller rengøring, kan det forkorte deres holdbarheden.

- 6) Hvis der sætter lås på låger og låg, skal nøglerne holdes uden for børns rækkevidde og ikke i nærheden af køleapparatet, så børn ikke låser sig selv inde.

1.7 Advarsler om bortskaffelse



- Kølemidlet og cyclopentanskummet, der bruges i køleskabet, er brandfarligt. Når køleskabet skal bortskaffes, skal det derfor holdes væk fra alle brandkilder. Det skal bortskaffes på en genbrugsplads og må ikke brændes, for at undgå skader på miljøet og andre skader.



- Når køleskabet skal bortskaffes, skal lågerne tages af, og tag pakningen af lågen og hylderne. Stil lågerne og hylderne sådan, at børn ikke kan lukkes inde i køleskabet.

2 . Korrekt brug af køleskabet

2.1 Placering

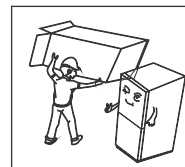

- Inden apparatet tages i brug, skal du fjerne alt emballagen, herunder bundpuder og skumplader og tape inde i køleskabet. Riv beskyttelsesfilmen på lågerne og køleskabskabinettet af.

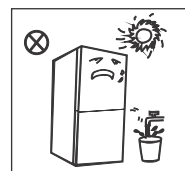

- Hold køleskabet væk fra varme og direkte sollys. Stil ikke apparatet på fugtige eller vandige steder, for at forhindre rust eller forringelse af isoleringseffekten.
- Køleskabet må ikke sprøjtes eller vaskes. Køleskabet må ikke stilles på fugtige steder, hvis de let kan sprøjte med vand, hvilket kan påvirke køleskabets elektriske isolationsegenskaber.

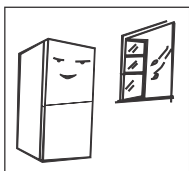

- Køleskabet skal placeret i et godt ventileret indendørs rum. Gulvet skal være plan og robust (drej nivelleringsbenene til venstre eller højre, for at stabilisere køleren).

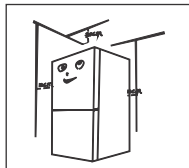

- Der skal være mindst 30 cm fri plads over køleskabet, og mindst 10 cm fri afstand til væggen for at lette varmeafgivelsen.

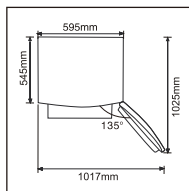

- Sørg for, at der er nok plads, som anvist af distributøren, til at kunne åbne lågerne og skufferne.



Forholdsregler før opstilling:

Oplysningerne i brugsanvisningen er kun til reference. Det fysiske produkt kan variere.

Inden montering og justering af tilbehør skal det sikres, at køleskabet er afbrudt fra strømmen.

Tag forskellige forholdsregler i brug, for at forhindre at håndtaget falder og forårsager personskader.

2.2 Montering af låge håndtaget

Liste over værktøjer, som brugeren selv skal have



Stjerneskruetrækker

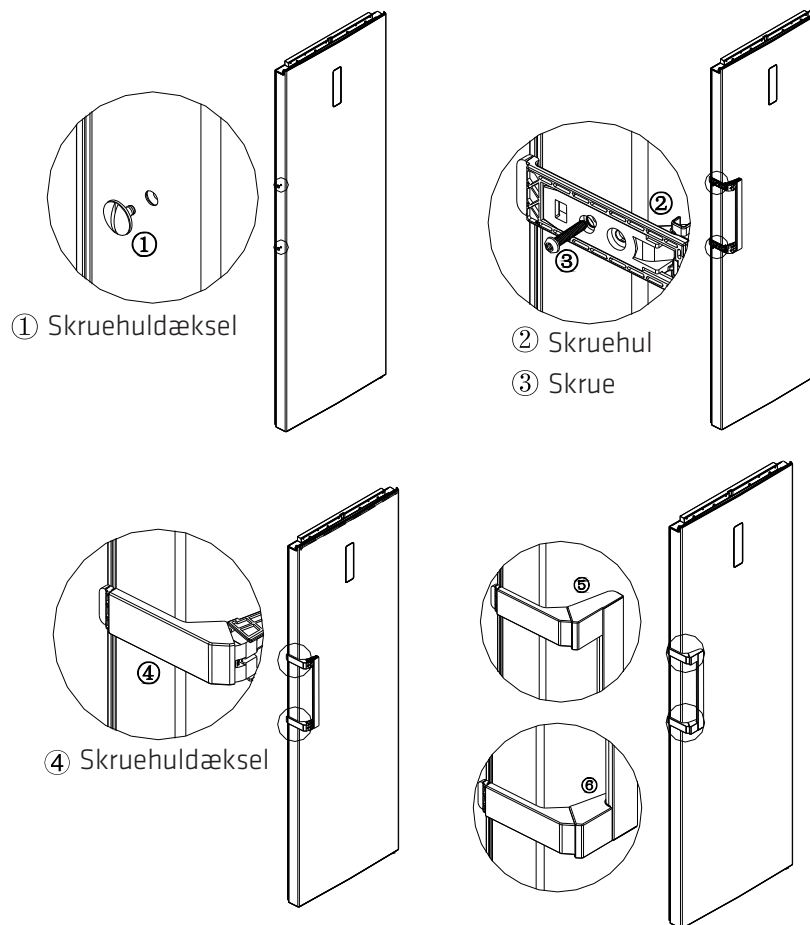

(Billedet over er kun for referanse. Den faktiske konfigurasjonen vil avhenge av det fysiske produktet.)

Samlingsvejledninger

- Fjern hætterne i skruehullerne ① på lågen, og spænd skrueene ③ i skruehullet ② med en skrue-trækker.
- Sæt hætten ④ i skruehullet på håndtaget.
- Følg disse vejledninger i omvendte rækkefølge for at skruer håndtaget af.

2.3 Nivåføtter

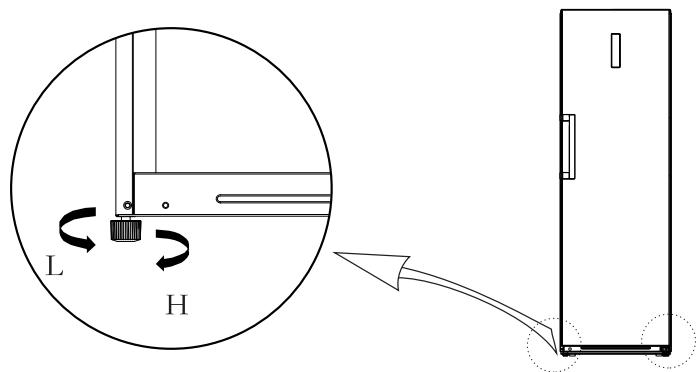



(Billede ovenfor er kun til reference. Den egentlige konfiguration afhænger af distributørens fysiske produkt eller erklæring).

Justeringsprocedurer:

- Drej fødderne med uret for at hæve køleskabet.
- Drej fødderne mod uret for at sænke køleskabet.
- Juster fødderne til højre eller venstre, indtil køleskabet står vandret.

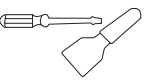
2.4 Sådan vendes lågen om (valgfrit)

Liste over værktøjer, som brugeren selv skal have			
	Stjerneskruetrækker		Paletkniv Tynd skrue-trækker
	5/16" topnøgle		Malertape

- Sluk for køleskabet, og tag alt ud af hylderne på lågen.
- Fjern hætterne i skruehullerne, og fjern skruerne og håndtaget. Fjern hætterne i skruehulleren på den anden side. Se kapitel 2.2.
- Tag det øvre hængsels dæksel, skruerne og det øverste hængsel af, og fjern hulhætterne på den anden side. Træk ledning stikket ud på højre side af køleskabet foroven (① ② ledningsnet).

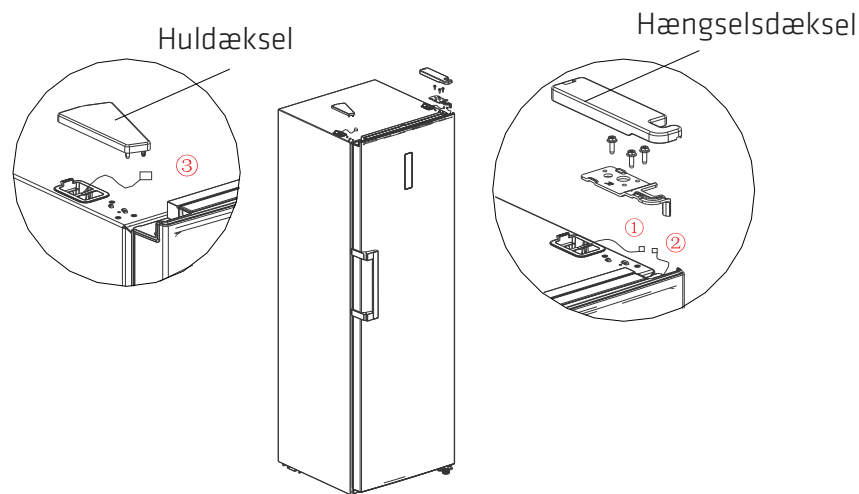

- Tag lågen og det nedre højre hængsel af (hængsel aksel og den justerbare fod og hængslet). Fastspænd derefter hængsel akslen og den justerbare fod på den anden side af hængslet, og sæt derefter hele hængslet på den anden side af køleskabet.

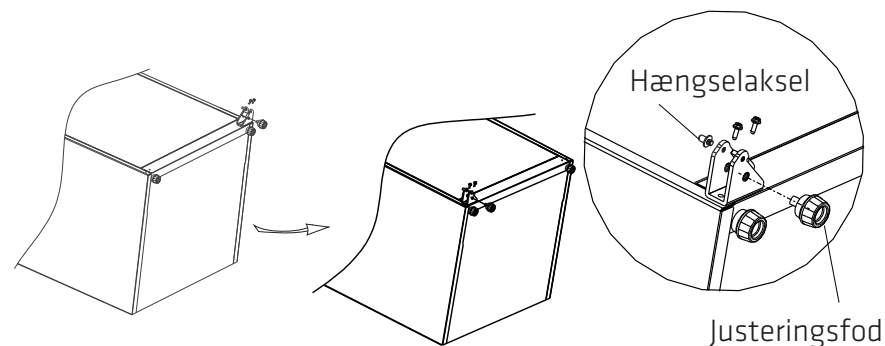

5) Fjern endedæksel på lågen, monterer den øvre hængsel muffe og lågens signallinje på den anden side. Sæt derefter lågens endedæksel på. Afmonter lågestopperen og muffeøret foruden på højre side af lågen. Sæt muffeøret i hængselhullet for neden på venstre side af lågen. Monter lågestopperen for neden på venstre side af lågen.

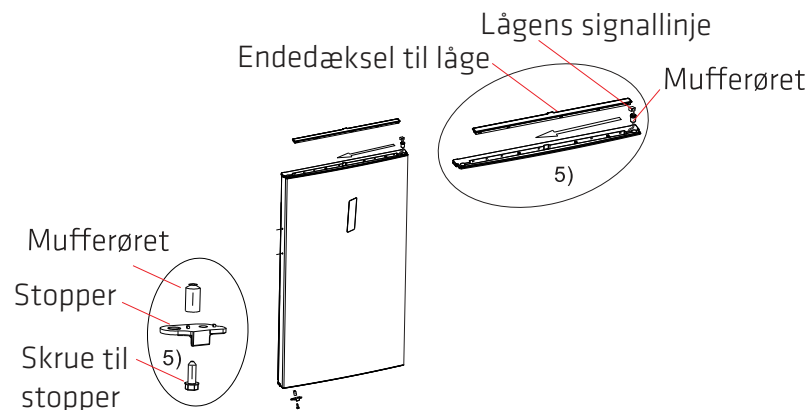

6) Tag det øvre venstre hængsel og hængseldæksel ud af posen. Sæt lågen på det nedre hængsel, og monter det øvre venstre hængsel. Slut signal linjens stik ③ til signallinje stikket ②. Monter det øvre hængseldækslet og huldækslet.

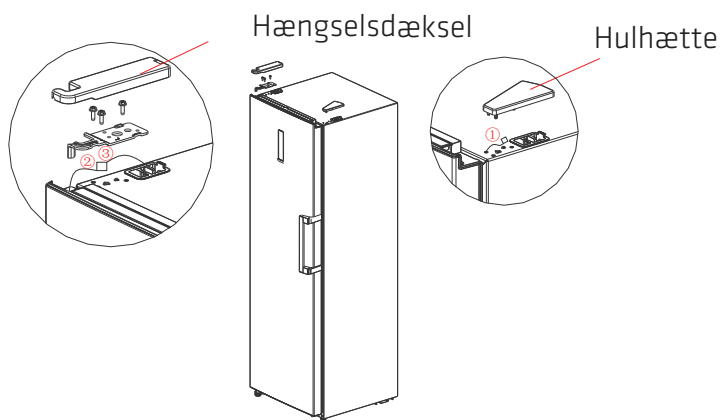

7) For montering af håndtaget, bedes du se kapitel 2.2.

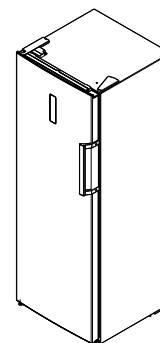

(Ovenstående er kun til reference. Den egentlige konfiguration afhænger af distributørens fysiske produkt eller erklæring).

2.5 Skift af pæren (valgfrit)

Dette produkt indeholder en lyskilde i energieffektivitetsklasse (G). Alle udskiftninger og vedligeholdelse af LED-lamperne skal udføres af fabrikanten, dens servicemedarbejder eller en lignende kvalificeret person. Pæren må først skiftes, når strømforsyningen er blevet afbrudt.

2.6 Kom godt i gang

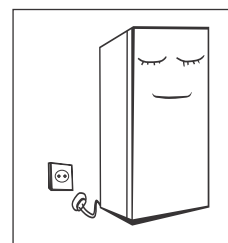

- Efter transporten skal køleskabet stå i mindst 2 timer, før det tændes, ellers kan dets kølekapacitet falde eller det kan beskadige køleskabet.
- Inden der puttes friske eller frosne fødevarer i køleskabet, skal det køre i 2-3 timer eller over 4 timer om sommeren, når temperaturen er høj.

Træk stikket ud i tilfælde af strømsvigt og når apparatet skal rengøres. Vent i mindst fem minutter inden du tilslutter apparatet, da det kan beskadige kompressoren, hvis apparatet tændes for tit inden for kort tid.

(Ovenstående er kun til reference. Den egentlige konfiguration afhænger af distributørens fysiske produkt eller erklæring).

2.7 Energispareråd

- Apparatet skal placeres på det køligste sted i rummet, væk fra varmeproducerende apparater eller varmekilder og uden for direkte sollys.
- Lad varme fødevarer køle ned til stuetemperatur, inden de puttes i apparatet. Hvis apparatet overbelastes, tvinges kompressoren til at køre længere. Fødevarer, der fryses for langsomt, kan miste deres kvalitet eller kan blive dårlig.
- Sørg for at pakke fødevarerne ordentligt ind, og tør beholderne af inden de puttes i apparatet. Dette reducerer frostopbygningen i apparatet.
- Beholderne i apparatet må ikke pakkes ind i aluminiumsfolie, vokspapir eller køkkerul. Disse forstyrrer den kolde luftcirkulation, hvilket gør apparatet mindre effektivt.
- Organiser og mærk fødevarerne, så de er nemmere at finde og lågen ikke er åben i længere tid ad gangen. Tag så mange ting som nødvendigt ud på én gang, og luk lågen så hurtigt som muligt.

3 . Struktur og funktioner

3.1 Nøglekomponenterne

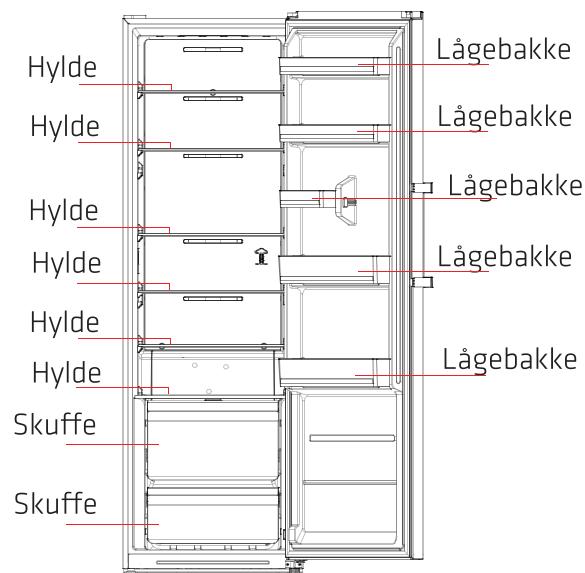

Af hensyn til brugervenlighed kan glashylderne justeres op eller ned, så den ønskede opbevaringsplads opnås.

Bemærk: Sådan bruges glashylden:

Træk først glashylden ca. 50 mm ud, løft derefter højre side ca. 30 grader og tag hylden ud af køleskabet.

Kølekammer

- Kølekammeret er egnet til opbevaring af en række frugter, grøntsager, drikkevarer og andre fødevarer, der skal fortæres inden for kort tid. Tilberedte fødevarer må ikke lægges i kølekammeret, før de er kølet ned til stuetemperatur. Den anbefalede opbevaringstid er 3-5 dage.
- Det er mest energieffektivt at placere fødevarerne, som vist på billedet ovenfor.
- De anbefales at pakke fødevarerne ind, før de puttes i køleskabet. Af hensyn til brugervenlighed kan glashylderne justeres op eller ned, så den ønskede opbevaringsplads opnås.

3.2 Functions

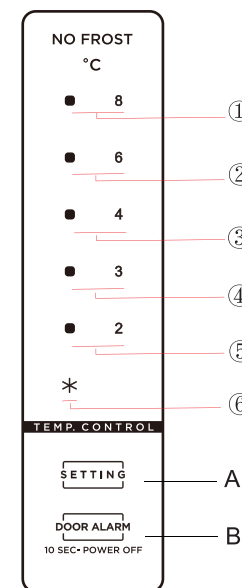

(Billedet over er kun for referanse. Den faktiske konfigurationen vil afhænge af det fysiske produkt eller distributøren.)

- 1) Taster
 - A. Temperaturknap
 - B. Standby-knap

2) Temperatur-ikoner

- ① Indstilling 1: temperaturen sættes på 8°C
- ② Indstilling 2: temperaturen sættes på 6°C
- ③ Indstilling 3: temperaturen sættes på 4°C
- ④ Indstilling 4: temperaturen sættes på 3°C
- ⑤ Indstilling 5: temperaturen sættes på 2°C
- ⑥ Indstilling 6: hurtig afkøling eller hurtig nedfrysning

3) Hvis køleskabet er tændt:

Alle temperatur-ikonerne lyser i 3 sekunder. Når apparatet tændes for første gang, står det på standardtemperaturen, som er 4°C. Herefter står køleskabet på den sidst indstillede temperatur, hver gang det tændes.

Visning af normal drift

Hvis der opstår en fejl, blinker de tilsvarende ikoner: Fejlkoderne og typerne vises som følger:

Køleskab:

Fejlkode	Fejlbeskrivelse	Skærm
E1	Fejl i temperatursensoren i køleskabsrummet	Ikonet « * » og "2" lyser på samme tid
E5	Fejl i afrimnings sensoren i køleskabrummet	Ikonet « * » og "3" lyser på samme tid
E6	Kommunikationsfejl	Ikonet "2" og "4" lyser på samme tid
E7	Fejl i sensoren, der måler den omgivende temperatur	Ikonet « * » og "4" lyser på samme tid

Hvis der ikke er nogen fejl, viser skærmen den indstillede temperatur i køleskabet.

Standby-funktion

Hold standby-knappen  nede i 10 sekunder, for at sætte apparatet på standby.

Temperaturindstilling

Temperaturindstillingen ændres, når du trykker på knappen (). Derefter bruger køleskabet den indstillede værdi efter 15 sekunder.

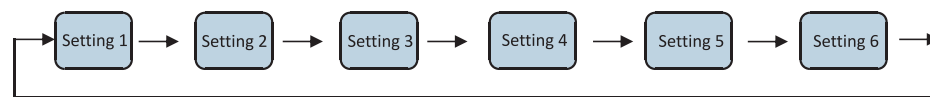

Super-kølefunktion

Apparatet skal stå på kølefunktionen, hvorefter knappen () holdes nede, indtil ikonet * lyser. På super-kølefunktionen står køleskabet på den indstillede temperatur på 2 °C i 360 minutter, hvorefter funktionen afsluttes, medmindre temperaturen eller funktionen ændres inden da.

4. Vedligeholdelse og placering af køleskabet

4.1 Rengøring

- Rengør regelmæssigt for støv bag ved og under køleskabet, for at forbedre køleeffekten og opnå en bedre energibesparelse.
- Kontroller regelmæssigt lågens pakningen, for at sikre dig, at der ikke er snavs. Rengør lågens pakning med en blød klud, der er fugtet med sæbevand eller fortyndet rengøringsmiddel.
- Køleskabet skal rengøres regelmæssigt indvendigt, for at undgå lugt.
- Sluk for strømmen og tag alle føde- og drikkevarer, hylder, skuffer osv. ud inden indvendig rengøring.
- Brug en blød klud eller svamp til at rengøre indersiden af køleskabet med to spiseskefulde natron og en liter varmt vand. Skyl derefter med vand og tør den af. Efter rengøring skal du åbne lågen, og lade den tørre naturligt, før du tænder for strømmen.

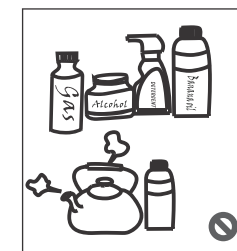

- Ved områder, der er vanskelige at rengøre i køleskabet (fx mellemrum og hjørner), anbefales det at tørre dem af regelmæssigt med en blød klud, blød børste eller lignende. Hvis nødvendigt, kan du også bruge hjælpeværktøjer (fx tynde pinde) for at sikre, at der ikke er forurende stoffer eller bakterier i disse områder.
- Brug ikke sæbe, vaskemiddel, skurepulver, sprøjtemiddel eller lignende, da dette kan forårsage lugt i køleskabet og det kan forurene fødevarerne.
- Rengør flaskeholderen, hylderne og skufferne med en blød klud, der er fugtet med sæbevand eller fortyndet rengøringsmiddel. Tør af med en blød klud eller lad dem lufttørre.
- Tør køleskabet yderside af med en blød klud, der er fugtet med sæbevand, vaskemiddel eller lignende og tør efter.
- Brug ikke hårde børster, ståluld, stålbørster, slibemidler, såsom tandpastaer, organiske opløsningsmidler (såsom alkohol, acetone, bananolie osv.), kogende vand, syre eller alkaliske genstande, da disse kan beskadige fryseren udvendigt og indvendigt. Kogende vand og organiske opløsningsmidler, såsom benzen, kan misdanne eller beskadige plastdelene.
- Skyl ikke direkte med vand eller andre væsker under rengøringen for at undgå kortslutninger eller påvirke den elektriske isolering efter nedsænkning.

 **Træk stikket ud af stikkontakten før afrimning og rengøring.**

4.2 Når produktet ikke længere skal bruges

- Strømsvigt: I tilfælde af strømsvigt - selvom det er om sommeren - kan fødevarerne i apparatet opbevares i flere timer. Hold lågen lukkes så meget som muligt under strømafbrydelsen, og put ikke flere fødevarer i apparatet.
- Hvis apparatet ikke skal bruges i længere tid: Apparatet skal afbrydes og derefter rengøres. Luk derefter lågen op, for at forhindre dårlige lugte.
- Hvis apparatet skal flyttes: Før køleskabet flyttes, skal alt i køleskabet tages ud. Fastgør glashylderne, grøntsagsholderen, fryseskufferne osv.

med tape og stram nivelleringsfødderne. Luk lågerne og forsegl dem med tape. Når apparatet flyttes, må det ikke vendes på hovedet eller lægges ned, eller vibreres. Apparatet må ikke hældes mere end 45°, når det flyttes. Køleskabet må ikke holdes i lågen eller hængslerne, når det flyttes.

 **Apparatet skal køre uafbrudt, når det først er startet. Generelt må apparatets drift ikke afbrydes, da dette kan forkorte dets levetid.**

5. Fejlsøgning

Du kan eventuelt selv løse følgende simple problemer.

Hvis de ikke kan løses, skal du kontakte vores eftersalgssafdeling.

Fryseren virker ikke	Se, om køleskabet er strømforsynet eller om stikket sidder ordentligt i stikkontakten Se, om spændingen er for lav Se, om der er strømafbrydelse eller om en sikring er gået
Lugte	Fødevarer, der lugter, skal pakkes godt ind Se, om nogle af fødevarerne er blevet dårlige Rengør køleskabet indvendigt
Langvarig brug af	Det er normalt, at køleskabet kører mere om sommeren hvor vejrtemperaturen er høj Det anbefales ikke at have for mange fødevarer i apparatet på samme tid Fødevarerne skal afkøles, inden de puttes i apparatet Lågerne åbnes for tit
Lyset virker ikke	Kontroller, om køleskabet er tilsluttet en strømforsyning, og om pæren er sprunget Få en fagmand til at skifte pæren
Lågerne kan ikke lukkes ordentligt	Fødevarerne blokerer for lågen, så den ikke kan lukkes helt. Køleskabet hælder.
Køleskabet støjer meget	Se, om gulvet er plant, og om køleskabet står stabilt Se, om tilbehøret er placeret på de rigtige steder
Utæt pakning	Fjern fremmedlegemerne på lågepakningen Opvarm lågepakningen og afkøl den derefter, så dens form gendannes (eller blæs den med en elektrisk hårtørrer eller brug et varmt håndklæde til opvarmning)

Spildebakken løber over	Der er for mange fødevarer i kammeret, eller fødevarerne indeholder for meget vand, hvilket resulterer i kraftig optøning Lågene lukkes ikke ordentligt, hvilket resulterer i optøning på grund af indtrængen af luft og forøget vand på grund af optøning
For meget varme på siden	Varmeafgivelse fra den indbyggede kondensator via kabinettet, hvilket er normalt Hvis kabinettet bliver varmt på grund af en høj omgivelsestemperatur, hvis der er for mange fødevarer i køleskabet eller hvis kompressoren lukker ned, skal du sørge for god ventilation, så køleskabet nemmere kan aflede varmen.
Overfladekondensering	Kondensering på ydersiden og lågepakningen i køleskabet er normalt, når omgivelsesfugtigheden er for høj. Tør kondensationen af med et rent håndklæde.
Støj	Summen: Kompressoren kan producere lyde under drift, og lydene kan være høje, især ved start og stop. Dette er normalt. Knagen: Kølemidlet, der strømmer gennem apparatet, kan producere knagelyde, hvilket er normalt.

Tabel 1 Klimaklasser

Klasse	Symbol	Omgivende temperaturområde °C
Udvidet	SN	+ 10 til + 32
Tempereret/tempereret	N	+ 16 til + 32
Subtropisk	ST	+ 16 til + 38
Tropisk	T	+ 16 til + 43

Udvidet tempereret: Dette køleapparat er beregnet til brug i temperaturer fra 10 °C til 32 °C.

Tempereret: Dette køleapparat er beregnet til brug i temperaturer fra 16 °C til 32 °C.

Subtropisk: Dette køleapparat er beregnet til brug i temperaturer fra 16 °C til 38 °C.

Tropisk: Dette køleapparat er beregnet til brug i temperaturer fra 16 °C til 43 °C.

Hvis vinkøleren kører uden for klimaklassen (omgivelsestemperaturområde), som den er klassificeret til, kan den muligvis ikke opretholde en tilfredsstillende temperatur.

Særligt for den nye europæiske standard

De bestilte dele i følgende tabel kan hentes via:

Bestilt Del	Leveret af	Minimum leveringstid
Termostater	Professionelt vedligeholdelsespersonale	Mindst 7 år efter den sidste model kom på markedet
Temperatursensorer	Professionelt vedligeholdelsespersonale	Mindst 7 år efter den sidste model kom på markedet
Kredsløbsplade	Professionelt vedligeholdelsespersonale	Mindst 7 år efter den sidste model kom på markedet
Lyskilder	Professionelt vedligeholdelsespersonale	Mindst 7 år efter den sidste model kom på markedet
Lågehåndtag	Professionelle reparatører og slutbrugere	Mindst 7 år efter den sidste model kom på markedet
Lågehængsler	Professionelle reparatører og slutbrugere	Mindst 7 år efter den sidste model kom på markedet
Bakker	Professionelle reparatører og slutbrugere	Mindst 7 år efter den sidste model kom på markedet
Kurve	Professionelle reparatører og slutbrugere	Mindst 7 år efter den sidste model kom på markedet
Lågepakninger	Professionelle reparatører og slutbrugere	Mindst 10 år efter den sidste model kom på markedet

SPECIFIKATIONER:

Model: PORF185WNE, PORF185SNE

Klimaklasse: SN, N, ST, T

Nominal spænding: AC 220-240V

Nominal frekvens: 50 Hz

Kølemiddel: R600a (42 g)

Støj: 41 dB (C)

MILJØBESKYTTELSE:



Dette produkt er mærket med symbolet for affaldssortering for elektronisk udstyr.

Dette betyder, at dette produkt ikke må bortskaffes sammen med husholdningsaffald, men skal afleveres til genbrug i overensstemmelse med direktiv 2012/19/EU. Det vil så blive genbrugt eller demonteret for at minimere miljøpåvirkninger. Elektriske og elektroniske produkter er potentielt farlige for miljøet og menneskers sundhed på grund af tilstedeværelsen af farlige stoffer. Kontakt din lokale eller regionale myndighed for yderligere information.

Power International AS,
PO Box 523, N-1471 Lørenskog, Norway

Power Norge:
<https://www.power.no/kundeservice/>
T: 21 00 40 00

Power Danmark:
<https://www.power.dk/kundeservice/>
T: 70 33 80 80

Punkt 1 Danmark:
<https://www.punkt1.dk/kundeservice/>
T: 70 70 17 07

Power Finland:
<https://www.power.fi/tuki/asiakaspalvelu/>
T: 0305 0305

Power Sverige:
<https://www.power.se/kundservice/>
T: 08 517 66 000

1. Säkerhetsvarningar

1.1 Varning





Varning: risk för brand/brandfarliga material

1. Den här apparaten är avsedd att användas i hushåll och liknande, som t.ex. på kontor, i restauranger och andra arbetsmiljöer; på bondgårdar och av gäster på hotell, motell och i andra bostadsmiljöer, i bed-and-breakfast-miljöer, för catering och liknande tillämpningar utanför detaljhandeln.
2. Denna apparat är inte avsedd att användas av personer (inklusive barn) med nedsatt fysisk eller mental förmåga eller brist på erfarenhet och kunskap såvida de inte har överinseende eller fått instruktioner om användning av apparaten av en person som ansvarar för deras säkerhet.
3. Barn bör hållas under uppsikt så att de inte leker med apparaten.
4. Om strömsladden är skadad måste den bytas ut av tillverkaren, dess servicerepresentant eller av motsvarande kvalificerad person för att undvika fara.
5. Förvara inte explosiva ämnen t.ex. sprayflaskor med brandfarliga drivmedel i apparaten.
Apparaten ska kopplas ur innan underhåll.
6. Varning: Håll ventilationsöppningarna i apparatens hölje eller i den inbyggda strukturen fria från hinder.
7. Varning: Använd inte mekaniska anordningar eller andra medel för att påskynda avfrostningsprocessen än de som rekommenderas av tillverkaren.
8. Varning: Skada inte kylkretsen.
9. Varning: Använd inte elektriska apparater inuti apparatens matförvaringsfack, såvida de inte är av den typ som rekommenderas av tillverkaren.
10. Varning: Kassera kylskåpet i enlighet med lokala bestämmelser eftersom att den använder brandfarlig blåsgas och brandfarligt kylmedel.
11. Varning: Se till att sladden inte kläms eller skadas när apparaten ska placeras.
12. Varning: Placera inte flera bärbara uttag eller bärbara strömförsörjningsaggregat bakom apparaten.
13. Använd inte förlängningssladdar eller ojordade adaptrar (två stift).
14. Fara: Risk för instängning av barn. Innan du slänger din gamla kyl eller frys:
 - Ta av locken.
 - Lämna kvar hyllorna för att barn inte enkelt ska kunna klättra in.
15. Kylskåpet ska vara bortkopplat från strömkällan innan några tillbehör installeras.

16. Kylmedel och cyklopentanskum som används till apparaten är brandfarliga. Därför bör apparaten, när den ska skrotas, hållas borta från brandkällor och hanteras av ett särskilt återvinningsföretag med rätt kvalifikationer som inte avyttrar det genom förbränning, för att förhindra miljöskador och andra skador.
17. För dörrar eller lock som är utrustade med lås och nycklar gäller att nycklarna förvaras utom räckhåll för barn och inte i närheten av apparaten för att barn inte ska kunna stängas inne.
18. För europeisk standard: Denna produkt får användas av barn från 8 år och uppåt och personer med nedsatt fysisk, sensorisk eller mental förmåga eller av personer som saknar erfarenhet och kunskap om det sker under uppsyn eller om de får anvisningar om hur man använder apparaten på ett säkert sätt och är medveten om de inneboende riskerna.
Barn får inte leka med apparaten. Rengöring och underhåll får inte utföras av barn utan tillsyn. Barn från 3 till 8 år får lägga fylla och tömma kylskåp.
19. För att undvika kontaminering av livsmedel ska du följa följande anvisningar:
 - Om locket öppnas under långvariga perioder, kan det orsaka betydande höjning av temperaturen i apparatens fack.
 - Rengör regelbundet ytor som kan komma i kontakt med livsmedel och tillgängliga avrinningssystem.

- Rengör vattenbehållarna om de inte har använts på 48 timmar. Spola vattensystemet anslutet till en vattenkran, om inget vatten har tillförts på 5 dagar. (observera 1)
 - Förvara rått kött och fisk i lämpliga behållare i kylskåpet så att det inte kommer i kontakt med eller droppar på andra livsmedel.
 - Frysack med två stjärnor lämpar sig för att förvara förfrysade livsmedel, förvaring eller tillverkning av glass och isbitar. (observera 2)
 - Fack med en, två och tre stjärnor lämpar sig inte för infrysning av färska livsmedel. (observera 3)
 - För apparater utan 4-stjärnigt fack: Detta kylskåp är inte lämpligt för frysning av livsmedel. (observera 4).
 - Om kylskåpet lämnas tomt under längre perioder, stäng av, frosta av, rengör, torka och lämna locket öppet för att förhindra att det bildas mögel i apparaten.
Observera 1, 2, 3,4: Kontrollera om det gäller facket i din produkt.
20. För en fristående apparat: Detta kylskåp är inte avsett att användas som en inbyggd apparat.
 21. Alla byten och allt underhåll av LED-lamporna ska utföras av tillverkaren, dess serviceagenter eller likvärdig kvalificerad personal. (Se kapitel 2.5 för byte av lampor).

1.2 Förklaring av säkerhets- och varningssymboler

	Det här är en förbudssymbol. All underlåtenhet att följa instruktioner som är märkta med den här symbolen kan resultera i produktskada eller fara för användarens personliga säkerhet.
	Det här är en varningssymbol. Det är ett krav att all drift sker med hänsyn till instruktioner som är märkta med den här symbolen; i annat fall kan produkt- eller personskada resultera.
	Detta är en försiktighetssymbol. Instruktioner som är markerade med denna symbol kräver särskild försiktighet. Otillräcklig försiktighet kan leda till lätt eller måttlig skada eller skada på produkten.
Symboler	

Denna bruksanvisning innehåller mycket säkerhetsinformation som måste följas av användarna.

1.3 Varningar gällande elektricitet



- Dra inte i strömkabeln när du drar i stickkontakten till kylskåpet. Ta ett fast grepp om kontakten och dra ut den direkt ur uttaget.
- För att säkerställa säker användning ska du undvika att skada strömkabeln eller använda en skadad eller sliten strömkabel.
- Använd ett eget eluttag och eluttaget skall inte delas med andra elektriska apparater. Kontakten ska vara korrekt isatt i eluttaget. I annat fall kan det börja brinna.
- Säkerställ att jordningselektroden i eluttaget är utrustad med en pålitlig jordledning.

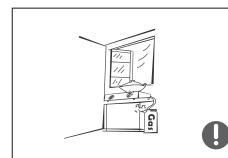
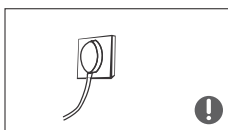

- Stäng av ventilen till läckgasen och öppna sedan dörrarna och fönstren vid förekomst av gas som läcker eller andra brandfarliga gaser. Koppla inte ur kylskåpet eller andra elektriska apparater eftersom att en gnista skulle kunna orsaka en brand.

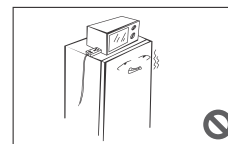

- Använd inte elektriska apparater ovanpå apparaten, såvida de inte är av den typ som rekommenderas av tillverkaren.

1.4 Varningar gällande användning

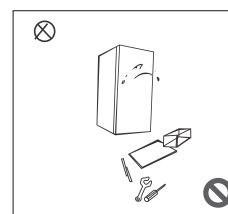

- Du ska inte demontera eller rekonstruera kylskåpet eller skada kylmedelskretsen och underhåll av apparaten ska utföras av en specialist
- En skadad strömkabel ska ersättas av tillverkaren, dess underhållsavdelning eller behöriga personer med rätt utbildning för att undvika fara.

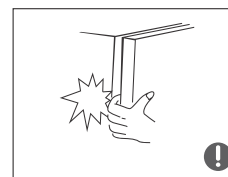

- Mellanrummet mellan kylskåpsdörren och skåpet är trångt och var noga med att inte placera handen i dessa områden för att undvika att klämma fingrarna. Var försiktig när du stänger dörrarna för att undvika att föremål faller.



- Ta inte på livsmedel eller behållare i frysfacket när kylskåpet är igång, särskilt inte metallbehållare för att undvika frostsador.
- Låt inte barn krypa in eller klättra upp i kylskåpet eftersom att det finns risk för att barnet kvävs eller faller och skadar sig.

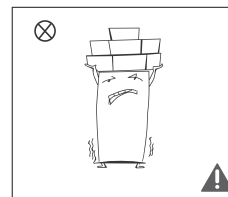

- Placera inte tunga föremål på kylskåpets ovasida eftersom föremålen kan falla ner när dörren öppnas, vilket kan leda till olyckor.

1.5 Varningar gällande placering

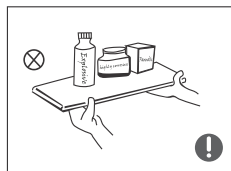

- Placera inte brandfarliga, explosiva, obeständiga eller mycket korrosiva artiklar i kylskåpet för att förhindra produktskada eller brandolyckor.
- Placera inte brandfarliga artiklar nära kylskåpet för att undvika bränder.

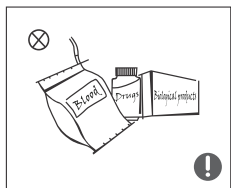

- Kylskåpet är avsett för hushållsanvändning, såsom förvaring av mat; det ska inte användas i andra syften, som t.ex. förvaring av blod, droger eller biologiska produkter etc.



- Förvara inte öl, drycker eller andra vätskor i flaskor eller förslutna behållare i frysen. I annat fall kan flaskorna eller de förslutna behållarna spricka till följd av frysningen.

1.6 Varningar gällande energi

1) Kylskåpet kan inte gå konstant (möjlighet för avfrostning av innehåll eller att temperaturen stiger i frysskåpet) när det under en längre tid är inställt på den på den kalla delen av temperaturintervallet, som produkten är utformad för.

2) Det faktum att kolsyrade drycker inte bör förvaras i frysack för livsmedel och att vissa produkter, t.ex. is, inte bör konsumeras för kallt.

3) Behovet av att inte överskrida den förvaringstid som rekommenderas av livsmedelstillverkarna för alla typer av livsmedel och särskilt för fryst snabbmat i frysen.

4) Vidta nödvändiga försiktighetsåtgärder för att förhindra överdriven stigning av temperaturen för den frusna maten, t.ex. genom att linda in den i flera lager av tidningspapper, när du avfrostar anordningen.

5) En stigning i temperaturen för den frusna maten under manuell avfrostning, underhåll eller rengöring kan korta ner hållbarhetstiden.

6) För dörrar eller lock som är utrustade med lås och nycklar gäller att nycklarna förvaras utom räckhåll för barn och inte i närheten av apparaten för att barn inte ska kunna stängas inne.

1.7 Varningar gällande bortskaffande

 Kylmedel och cyklopentanskum som används till kylskåpet är brandfarliga. Därför bör kylskåpet, när det ska skrotas, hållas borta från brandkällor och hanteras av ett särskilt återvinningsföretag med rätt kvalifikationer som inte avyttrar det genom förbränning, för att förhindra miljöskador och andra skador.

 När kylskåpet är skrapat, demontera dörrarna och ta bort förseglingen av dörren och hyllorna; placera dörrarna och hyllorna på en lämplig plats för att förhindra att ett barn fastnar.

2 . Korrekt användning av kylskåpet

2.1 Placering

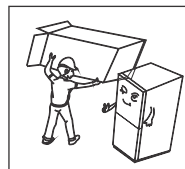

- Före användning ska du ta bort allt förpackningsmaterial, inklusive bottendynor, skumdynor och tejp inuti kylskåpet och dra bort skyddsfilmerna på dörrarna och kylskåpet.

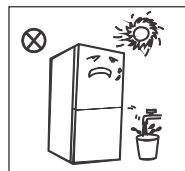

- Håll borta från värmekällor och direkt solljus. Placera inte apparaten i fuktiga eller blöta miljöer för att förhindra rost och försämring av isoleringseffekten.
- Du ska inte skölja av eller tvätta kylskåpet eller placera det i våta miljöer där det enkelt kan komma i kontakt med vatten, eftersom att detta kan försämra den elektriska isoleringen.

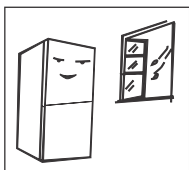

- Kylskåpet ska placeras på en välventilerad plats inomhus, underlaget ska vara plant och stabilt (rotera hjulet till vänster eller höger för att ställa i nivå om det är ostadigt).

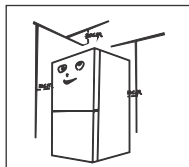

- Utrymmet ovanför kylskåpet bör vara större än 30 cm och kylskåpet bör placeras mot en vägg med ett fritt utrymme på mer än 10 cm för att underlätta värmeavledning.

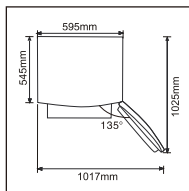

- Se till att det finns tillräckligt med utrymme för att det ska vara behändigt att öppna dörrar och lådor eller enligt uppgifter från distributören.



Försiktighetsåtgärder före installationen:
Informationen i bruksanvisningen är endast en referens. Den fysiska produkten kan se annorlunda ut.
Före installation och justering av tillbehören ska det säkerställas att kylskåpet är bortkopplat från strömmen.
Försiktighetsåtgärder bör vidtas för att förhindra att löst sittande handtag resulterar i personskador.

2.2 Montering av dörrhandtag

Lista över verktyg som användaren ska tillhandahålla



Krysskruvmejsel

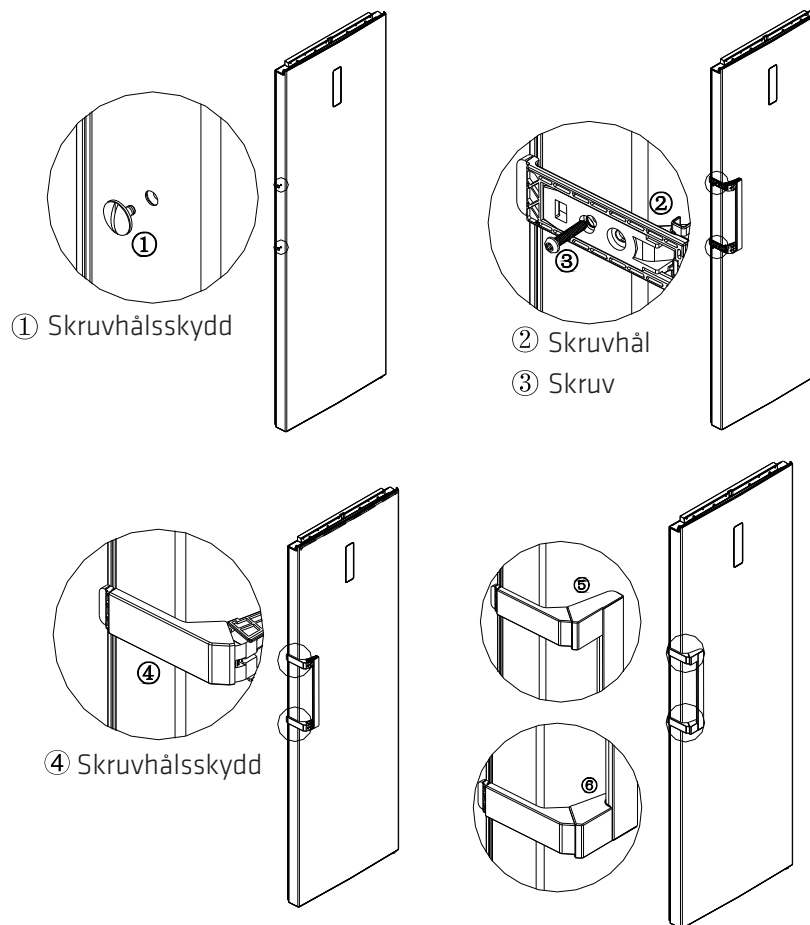

(Bilden ovan är endast en referens. Den verkliga konfigurationen kommer att avgöras av den fysiska produkten eller enligt uppgifter från distributören)

Monteringssteg

- Avlägsna skruvhålsskydden ① från dörren och använd en kryssmejsel för att fästa skruvarna ③ i skruvhålen ② ordentligt.
- Montera skruvhålsskyddet ④ på handtagets skruvhål.
- Omvänd ordning gäller för demontering.

2.3 2.2 Nivåfötter

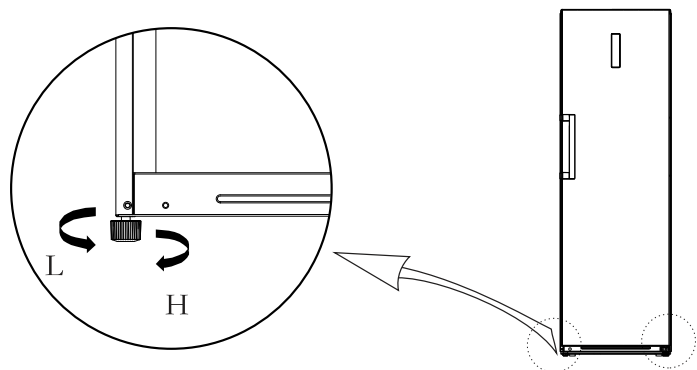



(Bilden ovan är endast en referens. Den verkliga konfigurationen kommer att avgöras av den fysiska produkten eller enligt uppgifter från distributören)

Justeringsprocedurer:

- Vrid fötterna medurs för att höja kylskåpet
- Vrid fötterna moturs för att sänka kylskåpet
- Justera höger och vänster fot till en horisontal nivå enligt procedurerna ovan.

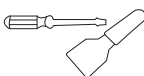
2.4 Vända dörr från höger till vänster (valfritt)

Lista över verktyg som användaren ska tillhandahålla			
	Krysskruvmejsel		Spackelkniv Tunn skruvmejsel
	5/16 hylsnyckel		Maskeringstejp

- Stäng av kylskåpet och avlägsna alla föremål från hyllorna i dörren.
- Demontera skruvhållsskydden, skruvar och handtag och ta bort skruvhållsskydden i plast från den andra sidan. Se kapitel 2.2.
- Demontera det övre gångjärnsskyddet, skruvarna och det övre gångjärnet och avlägsna hållskyddet från den andra sidan. Koppla ur ledningskontakten på kylskåpets högra sida (① ② ledningsanslutning).

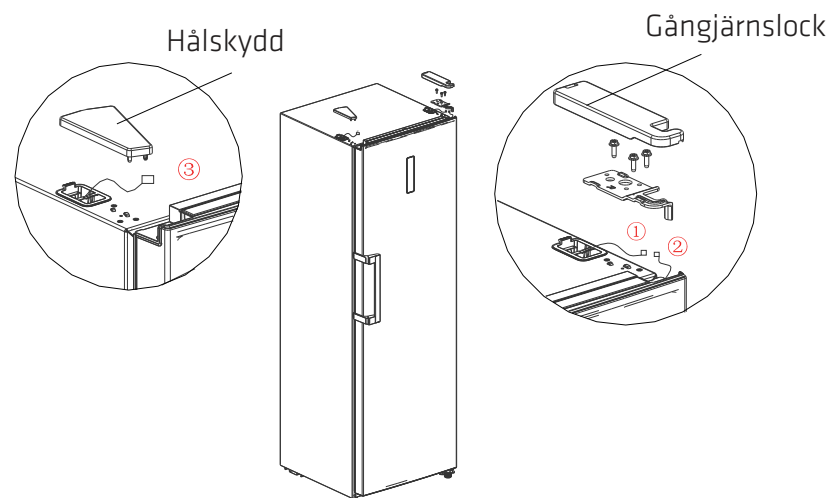

- Demontera dörren och den högra nedre gångjärnssatsen (gångjärnsaxel, justerbar fot och gångjärn) och montera gångjärnsaxeln och den justerbara foten på andra sidan av gångjärnet och montera sedan hela gångjärnssatsen på andra sidan av kylskåpet.

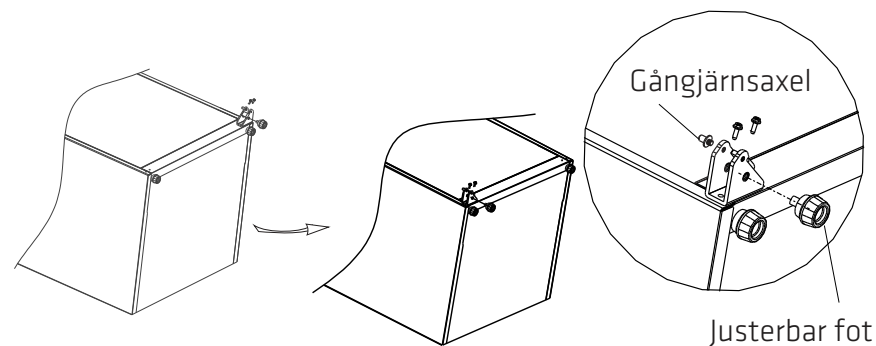

5) Ta bort dörrslutskyddet montera den övre gångjärnshylsa och dörrsignal ledningen på den andra sidan och montera dörrslutskyddet. Demontera dörrstopparen, hylsröret från dörrens högra nedre del. Sätt in hylsröret i gångjärns hålen i dörrens vänstra nedre del. Montera dörrstopparen på dörrens vänstra nedre del.

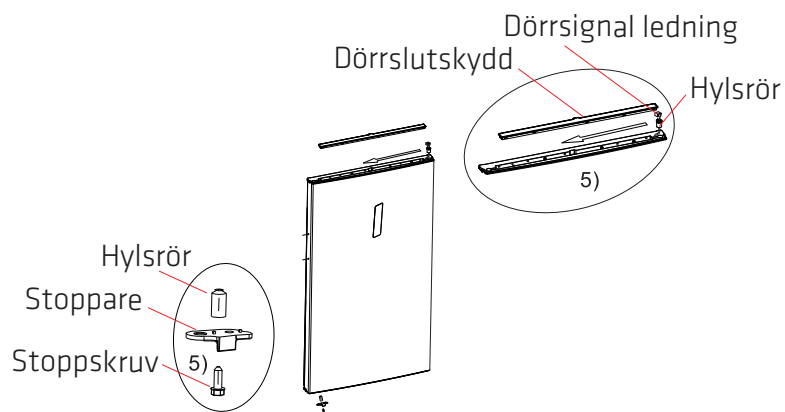

6) Ta ut vänster övre gångjärn och vänster övre gångjärnsskydd från tillbehörspaketet, placera dörren på det nedre gångjärnet och montera vänster övre gångjärn. Anslut signalledning terminalen ③ till signalledning terminalen ②, montera det övre gångjärnsskyddet och hålskyddet.

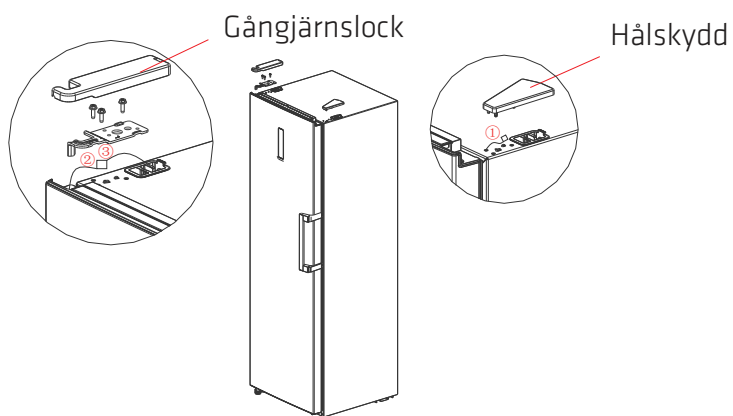

7) För montering av handtag, se kapitel 2.2.

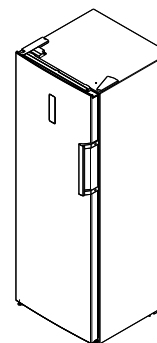

(Ovanstående är endast för referens. Den verkliga konfigurationen kommer att avgöras av den fysiska produkten eller enligt uppgifter från distributören)

2.5 Byte av lampa (tillval)

Denna produkt innehåller en ljuskälla med energieffektivitetsklass (G). Alla byten och allt underhåll av LED-lamporna ska utföras av tillverkaren, dess serviceagenter eller likvärdig kvalificerad personal. För att byta ut måste du först stänga av strömmen.

2.6 Start

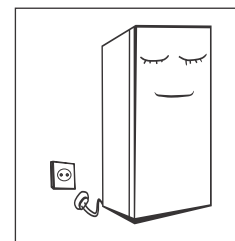

- Låt kylskåpet stå i minst 2 timmar efter transporten innan du slår på strömmen, annars kommer kylkapaciteten att minska eller så kommer kylskåpet att skadas.
- Kylskåpet bör köras i två till tre timmar, eller över fyra timmar under sommaren när

omgivningstemperaturen är hög, innan du lägger in färsk eller frusen mat.

Dra ut kontakten vid strömavbrott eller rengöring. Vänta minst fem minuter med att ansluta apparaten till strömkällan för att undvika kompressorskada till följd av successiva uppstarter.

2.7 Tips för energibesparing

- Apparaten ska placeras i den kallaste delen av rummet, borta från värmegenererande apparater, värmeledningar och direkt solljus.
- Låt varm mat svalna till rumstemperatur innan du stoppar in den i anordningen. Överbelastning av anordningen tvingar kompressorn att köra längre. Mat som fryser för långsamt kan bli förstörd.
- Se till att linda in mat ordentligt och torka behållare innan du placerar dem i anordningen. Detta gör att frost inte byggs upp inuti anordningen.
- Förvaringsbehållare i anordningen bör inte lindas in i aluminiumfolie, vaxpapper eller pappershanddukar. Innerbehållare stör kallluftcirkulationen och gör anordningen mindre effektiv.
- Organisera och märk mat för att reducera locköppningar och utdraget letande. Ta så många av de artiklar du behöver som möjligt och stäng locket så snabbt som möjligt.

3 . Struktur och funktioner

3.1 Viktiga komponenter

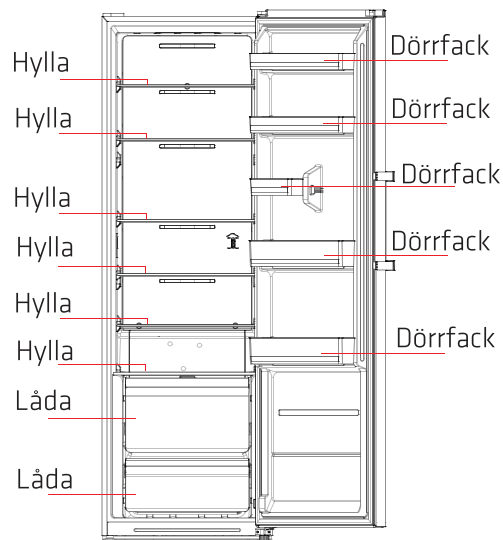

Glashyllorna kan justeras upp eller ner för tillräckligt lagringsutrymme och enkel användning. Obs: Användning av vattenglashyllan: Glashylla, lägg en ram åt sidan för att ta ut ca 50 mm först, höger sida höjs cirka 30 grader, ta ut från kylskåpet igen.

Kylfack

- Kylfacket är lämpligt för förvaring av olika frukter, grönsaker, drycker och annan mat som ska konsumeras nära i tiden. Tillagad mat bör inte placeras i kylfacket förrän den har svalnat till rumstemperatur. Föreslagen lagringstid 3-5 dagar.
- Det är mest energieffektivt att placera maten i det läge som visas på bilden ovan. Du rekommenderas att försluta mat innan du placerar den i kylan.
- Glashyllorna kan justeras upp eller ner för tillräckligt lagringsutrymme och enkel användning.

3.2 Functions

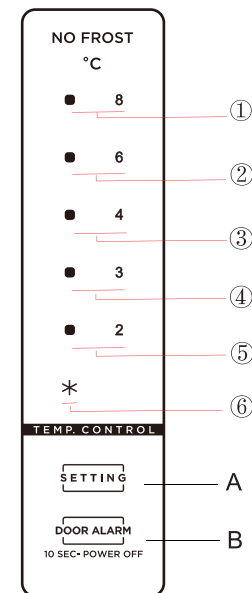

(Bildet over er kun for referanse. Den faktiske konfigurasjonen vil avhenge av det fysiske produktet eller distributøren.)

- 1) Knapp
 - A. Knapp för temperaturinställning
 - B. Standby-knapp

2) Temperatur ikoner

- ① Inställning 1: inställd temperatur är 8 °C
- ② Inställning 2: inställd temperatur är 6 °C
- ③ Inställning 3: inställd temperatur är 4 °C
- ④ Inställning 4: inställd temperatur är 3 °C
- ⑤ Inställning 5: inställd temperatur är 2 °C
- ⑥ Inställning 6: snabbkylning eller snabbinfrysning

3) När kylskåpet är påslaget:

När du slår på strömmen första gången lyser alla temperatur ikoner inom 3 sekunder efter att du slagit på strömmen. Standardtemperaturen är 4 °C. Varje gång du startar kylskåpet kommer det därefter att köras i enlighet med den inställda temperaturen vid den senaste avstängningen.

Display under normal drift

Om ett fel inträffar kommer motsvarande ikoner att blinka tillsammans: felkoderna och typerna visas enligt följande:

Kylskåp:

Felkod	Felbeskrivning	Skärm
E1	Fel på temperatursensorn i kylskåp utrymmet	Ikonerna « * » och "2" lyser samtidigt
E5	Fel på avfrostning sensorn i kylskåp utrymmet	Ikonerna « * » och "3" lyser samtidigt
E6	Kommunikationsfel	Ikonerna "2" och "4" lyser samtidigt
E7	Fel på sensorn för omgivningstemperatur	Ikonerna « * » och "4" lyser samtidigt

Om inget fel inträffar visar skärmen inställd temperatur för kylutrymmet.

Standby-funktion

Tryck länge på standby-knappen  i 10 sekunder för att ställa in standby-funktionen.

Temperaturinställning

Temperaturinställningen ändras när du trycker på (). Därefter kommer kylskåpet att köras enligt den nya temperaturinställningen efter 15 sekunder.

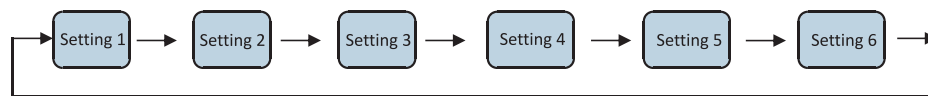

Superkylning:

Starta: under kylskåp läget, tryck på () tills ikonen * tänds

Under snabbkylning körs kylskåpet på temperaturen 2 °C och återgår automatiskt efter 360 minuter eller efter att temperaturinställning eller lägesinställning utförs.

4. Underhåll och skötsel av kylskåpet

4.1 Rengöring

- Damm bakom kylskåpet och på golvet bör avlägsnas vid behov för att förbättra kylförmågan och öka energibesparingen.
- Kontrollera regelbundet lockets packning så att det inte sitter något skräp på den. Rengör lockets packning med en mjuk trasa som fuktats i vatten eller diskmedel.
- Insidan av kylskåpet bör rengöras regelbundet för att undvika dålig lukt.
- Stäng av strömmen innan du rengör insidan, ta ut alla livsmedel, dryckeshyllor, lådor osv.
- Använd två matskedar bakpulver i 1 liter varmt vatten och en mjuk trasa eller svamp för att rengöra kylskåpets insida. Skölj med vatten och torka rent. Efter rengöringen, öppna locket och låt lufttorka innan strömmen slås på.
- För platser som är svåra att komma åt i kylskåpet (trånga springor, öppningar eller hörn), rekommenderar vi att man regelbundet torkar



dem med en mjuk trasa, mjuk borste osv., och vid behov, kombinerat med annat hjälpmedel (smala pinnar) för att se till att inga föroreningar eller bakterier samlas där.

- Använd inte tvål, tvättmedel, skurpulver, sprayrengöringsmedel osv. eftersom de kan skapa dålig lukt inuti frysen eller kontaminera livsmedlen.
Rengör dörrens packning med en mjuk trasa som fuktats i vatten med diskmedel.
- Torka med en mjuk trasa eller låt lufttorka.
- Torka utsidan av kylskåpet med en mjuk trasa fuktad i vatten med diskmedel, tvättmedel osv. och torka torrt.
- Använd inte hårda borstar, stålkulor, stålborstar, slipande medel (t.ex. tandkräm), organiska lösningsmedel (t.ex. alkohol, aceton, bananolja osv.), kokande vatten eller sura eller basiska rengöringsmedel, som kan skada kylens yta och interiör. Kokande vatten eller organiska lösningsmedel som bensen kan deformera eller skada plastdelar.
- Skölj inte direkt med vatten eller vätskor vid rengöringen för att förhindra kortslutning eller påverka elektrisk isolering efter nedblötning.



Koppla ur kylskåpet innan avfrostning och rengöring.

4.2 Sluta använda

- Strömfel: Vid strömavbrott, även under sommaren, kan mat inuti anordningen förvaras där i flera timmar; under strömavbrottet bör antalet dörröppningar reduceras och ingen mer färsk mat bör placeras i anordningen.
- Långvarigt avbrott: Anordningen bör kopplas ur och rengöras och dörrarna lämnas helst öppna för att undvika dålig lukt.
- Förflyttning: Innan förflyttning ska du ta ut alla artiklar, fixera glasskivorna, grönsakslådan, fryslådor etc. med tejp och sedan dra åt nivåfötterna, stänga dörren och låsa med tejp. Under förflyttning får apparaten inte placeras upp och ner eller horisontellt eller vibreras. Lutningen under förflyttning får inte vara mer än 45°. Håll inte fast dörren och gångjärnet när du flyttar enheten.



Anordningen bör köras oavbrutet efter att den har startats. I allmänhet bör driften av apparaten inte avbrytas. I annat fall kan livslängden förkortas.

5. Felsökning

Du kan försöka lösa följande enkla problem på egen hand.

Kontakta kundtjänst om du inte kan lösa dem.

Fungerar inte	Kontrollera om apparaten är ansluten till strömmen och att kontakten är ordentligt inkopplad Kontrollera om spänningen är för låg Kontrollera om det finns ett strömfel eller om säkringar har löst ut
Lukt	Mat som luktar mycket bör förslutas ordentligt Kontrollera att ingen mat har ruttat eller möglat Rengör insidan av kylskåpet
Långvarig körning av kompressorn	Lång drift av kylskåpet är normalt på sommaren när omgivningstemperaturen är hög Du rekommenderas att inte ha för mycket mat i kylskåpet Mat bör svalna innan den placeras i apparaten Dörrarna öppnas för frekvent
Ljuset fungerar inte	Kontrollera om kylskåpet är anslutet till en strömkälla och om lampan är skadad Be en specialist att byta ut lampan
Dörrarna kan inte stängas ordentligt	Dörren fastnar på grund av matförpackningar. För mycket mat är placerad Kylskåpet lutar.
Högt buller	Kontrollera att golvet är jämnt och att kylskåpet står stadigt Kontrollera att tillbehören är korrekt monterade
Tätning mellansrum	Avlägsna främmande föremål från dörrtätningen Värm dörrtätningen och låt den sedan svalna för restaurering (eller blås på den med en elektrisk hårtork eller använd en varm handduk för uppvärmning)

Vattenpannan svämmar över	Det är för mycket mat i skåpet eller så innehåller den förvarade maten för mycket vatten vilket resulterar i avfrostning Dörrarna stängs inte ordentligt, vilket resulterar i frostbildning till följd av att luft kommer in och mer vatten till följd av avfrostning
Överhettning på sidoväggen	Värmeförlust i den inbyggda kondensatorn via höljet, vilket är normalt När höljet blir varmt på grund av hög omgivningstemperatur, förvaring av för mycket mat eller avstängning av kompressorn, säkerställ god ventilation för att underlätta värmeavledning
Ytkondens	Det är normalt med kondens på den exteriöra ytan och kylskåpets dörrtätning när den omgivande luftfuktigheten är för hög. Torka bara av kondensationen med en ren handduk.
Buller	Buzz: Kompressorn kan generera ljud under driften, och ljuden är höga särskilt vid start eller stopp. Detta är normalt. Gnisslande: Kylmedel som flödar inuti anordningen kan generera gnisslande läten, vilket är fullt normalt.

Tabell 1 klimatklasser

Klass	Symbol	Omgivningstemperaturområde °C
Utökad temperatur	SN	+ 10 till + 32
Tempererat	N	+ 16 till + 32
Subtropiskt	ST	+ 16 till + 38
Tropiskt	T	+ 16 till + 43

Utökad temperatur: "Denna kylutrustning är avsedd att användas vid omgivningstemperaturer mellan 10 °C och 32 °C."

Tempererat: "Denna kylutrustning är avsedd att användas vid omgivningstemperaturer mellan 16 °C och 32 °C."

Subtropiskt: "Denna kylutrustning är avsedd att användas vid omgivningstemperaturer mellan 16 °C och 38 °C."

Tropiskt: "Denna kylutrustning är avsedd att användas vid omgivningstemperaturer mellan 16 °C och 43 °C."

Om vinkylen används utanför den klimatklass (omgivningstemperaturområde) som den är avsedd för kan det hända att den inte klarar av att upprätthålla tillfredsställande temperaturer.

Särskilt för ny europeisk standard

De beställda delarna i följande tabell kan köpas från kanal :

Beställd Del	Tillhandahålls av	Minsta tid som krävs för tillhandahållande
Termostater	Professionell underhållspersonal	Minst 7 år efter det att den senaste modellen lanserades på marknaden
Temperatur-givare	Professionell underhållspersonal	Minst 7 år efter det att den senaste modellen lanserades på marknaden
Tryckta Kretskort	Professionell underhållspersonal	Minst 7 år efter det att den senaste modellen lanserades på marknaden
Ljuskällor	Professionell underhållspersonal	Minst 7 år efter det att den senaste modellen lanserades på marknaden
Dörrhandtag	Professionella reparatörer och slutanvändare	Minst 7 år efter det att den senaste modellen lanserades på marknaden
Dörrgångjärn	Professionella reparatörer och slutanvändare	Minst 7 år efter det att den senaste modellen lanserades på marknaden
Fat	Professionella reparatörer och slutanvändare	Minst 7 år efter det att den senaste modellen lanserades på marknaden
Korgar	Professionella reparatörer och slutanvändare	Minst 7 år efter det att den senaste modellen lanserades på marknaden
Korgar	Professionella reparatörer och slutanvändare	Minst 10 år efter det att den senaste modellen lanserades på marknaden

SPECIFIKATION:

Modell: PORF185WNE, PORF185SNE

Klimatklass: SN, N, ST, T

Märkspänning: AC 220-240V

Märkfrekvens: 50 Hz

Kylmedel: R600a (42 g)

Buller: 41 dB (C)

MILJÖSKYDD:



Denna produkt är märkt med symbolen för selektiv sortering av kasserad elektronisk utrustning. Det betyder att denna produkt inte får avyttras med hushållsavfall, utan måste stödjas av ett system för selektiv insamling i enlighet med direktiv 2012/19/EU. Den kommer därefter att återvinnas eller demonteras för att minimera inverkan på miljön. Elektriska och elektroniska produkter är potentiellt skadliga för miljön och människors hälsa på grund av närvaron av skadliga ämnen. För mer information, kontakta din kommun eller regionala myndigheter.

Power International AS,
PO Box 523, N-1471 Lørenskog, Norway

Power Norge:
<https://www.power.no/kundeservice/>
T: 21 00 40 00

Power Danmark:
<https://www.power.dk/kundeservice/>
T: 70 33 80 80

Punkt 1 Danmark:
<https://www.punkt1.dk/kundeservice/>
T: 70 70 17 07

Power Finland:
<https://www.power.fi/tuki/asiakaspalvelu/>
T: 0305 0305

Power Sverige:
<https://www.power.se/kundeservice/>
T: 08 517 66 000