

point

Bagged Vacuum Cleaner

POB300
User Manual

LIFE MADE EASIER

GB

Thank you for purchasing your new POINT Bagged Vacuum Cleaner. These instructions will help you use it properly and safely. We recommend that you spend some time reading this instruction manual so that you fully understand all the operational features it offers. Read all the safety instructions carefully before use and keep this instruction manual for future reference.

NO

Takk for at du kjøpte din nye POINT Støvsuger med pose. Denne bruksanvisningen vil hjelpe deg med å bruke den på en trygg og riktig måte. Vi anbefaler at du tar deg tid til å lese gjennom hele bruksanvisningen for å bli fortrolig med alle funksjonene som tilbys. Les alle sikkerhetsanvisningene nøye før bruk, og oppbevar bruksanvisningen for fremtidig referanse.

FI

Kiitos uuden POINT-pölypussillisen pölynimurin hankkimisesta. Nämä käyttöohjeet opastavat sinua käyttämään laitetta oikein ja turvallisesti. Suosittelemme, että vietät hetken tämän käyttöoppaan parissa, jotta ymmärtäisit täysin kaikki laitteen toiminnot. Lue kaikki turvallisuusohjeet huolellisesti ennen laitteen käyttöä ja säilytä käyttöopas myöhempää tarvetta varten.

DK

Tak for dit købt af denne nye POINT Støvsuger med støvsugerpose. Disse vejledninger hjælper dig med at bruge dette apparat rigtigt og sikkert. Vi anbefaler, at du bruger lidt tid på at læse denne brugsvejledning. Læs alle sikkerhedsinstruktionerne omhyggeligt før brug, og behold denne brugsvejledning til senere reference.

SE

Tack för att du köpt din nya POINT Påsdammsugare. Dessa anvisningar hjälper dig att använda det på ett korrekt och säkert sätt. Vi rekommenderar att du tar dig tid att läsa igenom denna bruksanvisning noggrant innan du börjar använda det och att du sparar bruksanvisningen för framtida bruk.

Instruction Manual - English	page	4 - 12
Bruksanvisning - Norsk	side	13 - 21
Käyttöopas - Suomi	sivu	22 - 30
Brugervejledning - Dansk	side	31 - 39
Bruksanvisning - Svenska	sida	40 - 48

GB

NO

FI

DK

SE

IMPORTANT SAFETY INSTRUCTIONS

Read this manual thoroughly before using and save it for future reference.

Before using the electric appliance, follow all the safety precautions listed below:

Warning - To reduce the risk of fire, electrical shock or personal injury:

- Ensure the voltage on the rating label matches your power supply.
- Do not use the appliance if the plug or power cord is damaged, or if the appliance malfunctions, has been dropped, or is damaged in any way. Switch it off, unplug, and contact customer service.
- If the power cord is damaged, it must be replaced by the manufacturer, its service agent, or similarly qualified persons.
- Unplug by holding the plug – never pull the cord. Never handle the plug or appliance with wet hands.
- Turn all controls off before unplugging.
- When rewinding the cord, hold the plug and guide the cord in. Do not let the plug snap back.
- Do not operate the appliance if you notice abnormal noise, smell, smoke, or any unusual condition. Switch it off, unplug, and contact customer service.
- Unplug before connecting or removing the hose, nozzles, or other accessories.
- Do not store the vacuum cleaner near heat sources or in areas of high temperature (e.g., radiators, stoves, open flames).
- For indoor, domestic use only. Do not use outdoors or at construction/industrial sites.
- Use only as described in this manual and only with manufacturer-recommended accessories.
- Make sure the dust container and all filters (including the motor protection filter) are correctly installed before use. Never operate without the motor protection filter.

- This appliance can be used by children aged 8 years and older and persons with reduced physical, sensory or mental capabilities or lack of experience and knowledge if they are supervised or instructed on the safe use of the appliance and understand the hazards involved.
- Children must not play with the appliance.
- Cleaning and user maintenance must not be carried out by children without supervision.
- Close supervision is necessary when the appliance is used by or near children.
- Do not leave the appliance unattended while plugged in. Unplug when not in use and before cleaning or maintenance.
- Sparks inside the motor can ignite vapors or dust. Do not vacuum or use near flammable or combustible liquids (e.g., gasoline, lighter fluid, oil based paints), gases (e.g., natural gas, hydrogen), or explosive dust (e.g., coal, magnesium, grain dust, gunpowder).
- Do not pick up hot or smoking materials such as cigarette butts, matches, or hot ashes. Allow ashes to cool completely before vacuuming.
- Do not vacuum ultrafine or construction dusts (e.g., cement, lime, gypsum, wood chips, toner, ash) in non domestic environments; these can damage the appliance and filters.

Caution:

If there is a blockage in the brush, hose or tube, it should be removed before use.

1. Do not use the vacuum cleaner near heaters or other heat sources.

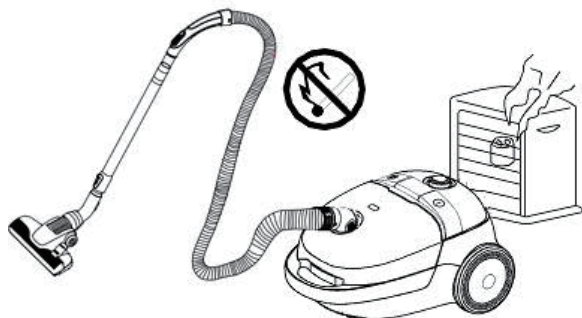

2. Never touch the power plug with wet hands.



3. To prevent damage to the appliance, remove sharp objects from the floor before use.
4. Pull the plug straight out of the socket to avoid damage.

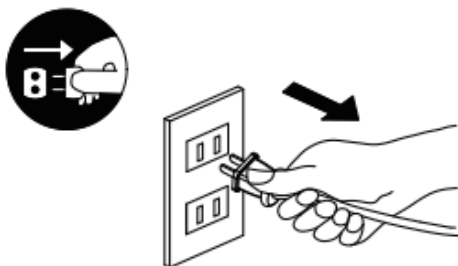

The appliance is equipped with a power plug and cable with automatic rewind.

PRODUCT OVERVIEW

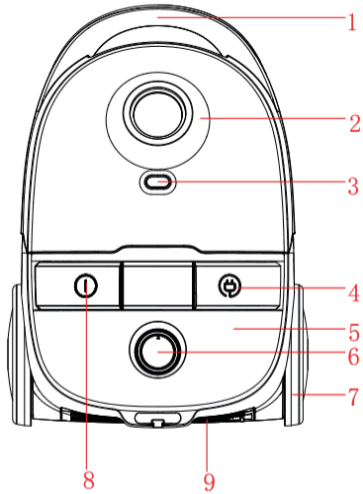

- 1. Carry handle
- 2. Front cover
- 3. Dust full indicator light
- 4. Cord rewind button
- 5. Back cover
- 6. Suction power control
- 7. Large rear wheel

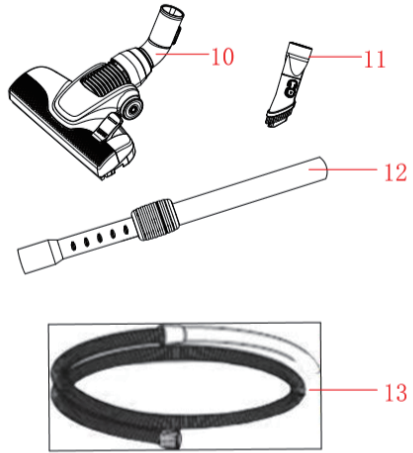

- 8. On/off button
- 9. Exhaust cover
- 10. Floor nozzle
- 11. Crevice tool
- 12. Telescopic tube
- 13. Flexible hose

ACCESSORIES:

Included: one telescopic tube, one floor nozzle, one crevice tool, and one dust bag (pre installed).

Reminder:

Pay attention to the installation direction of the telescopic tube and the dust bag. For the telescopic tube, hold the adjustment collar while extending or retracting.

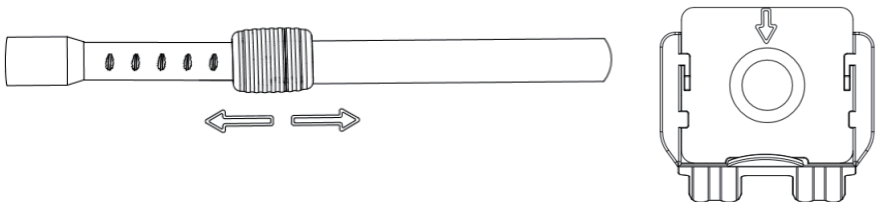

Accessory assembly process:

1. Connecting the hose

- Insert the hose end into the hose socket on the front cover until it clicks/locks (Fig. 1).
- To remove, press the release buttons on both sides of the hose end and pull the hose straight out.



Fig 1

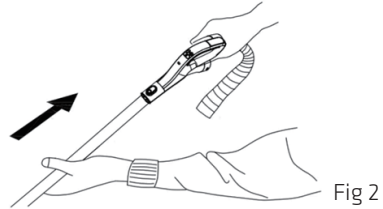
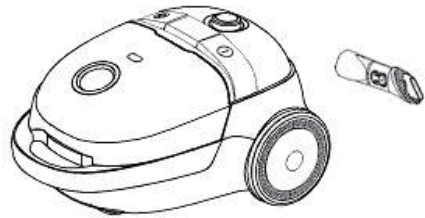

Fig 2

2. Install the telescopic tube and accessories

- a. Attach the telescopic tube to the curved handle of the hose (Fig 2).
- b. Adjust the telescopic tube to a comfortable length by holding the collar and sliding to extend or retract.
- c. Attach the floor nozzle to the end of the telescopic tube. For tight spaces, replace the floor nozzle with the crevice tool.



PRODUCT OPERATION INSTRUCTIONS

Before use, pull out a sufficient length of the mains power cable and plug it into a mains power socket.

Note: Yellow markings on the mains power cable indicate the recommended operating length. Do not pull the cable out beyond the red mark.

Operation:

Press the on/off button to start the device.
Press the on/off button again to turn off the device.
Turn the suction power control knob to adjust the suction.

- a. When rewinding the mains power cable, press the rewind button with one hand and guide the cable with the other to prevent tangling or abrasion.

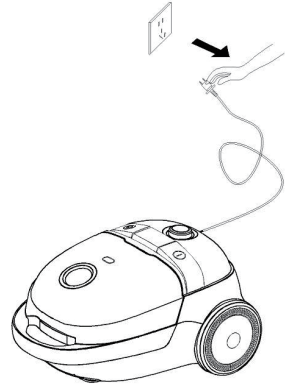
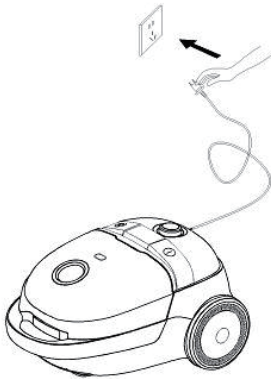

Maintenance and cleaning

1. Change the dust bag:

- When the Dust Full indicator turns red, empty or replace the dust bag.
- Press the latch to open the front cover.
- Remove the bag holder, then take out the full dust bag. If the filter is damaged, replace it.
- Close the front cover and press until it locks.
- If the dust bag is missing or incorrectly installed, the front cover will not close completely.

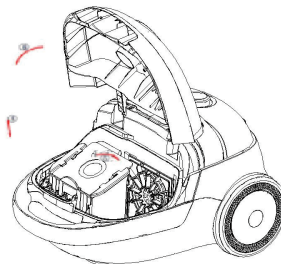
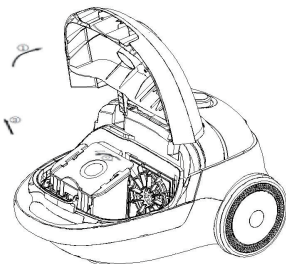

2. Replace the air inlet filter plate

- Replace the air inlet filter at least twice a year or after about 50 hours of use.
- Always ensure the air inlet filter is clean; otherwise, the motor may be damaged.
- Unplug the appliance before replacing the air inlet filter.

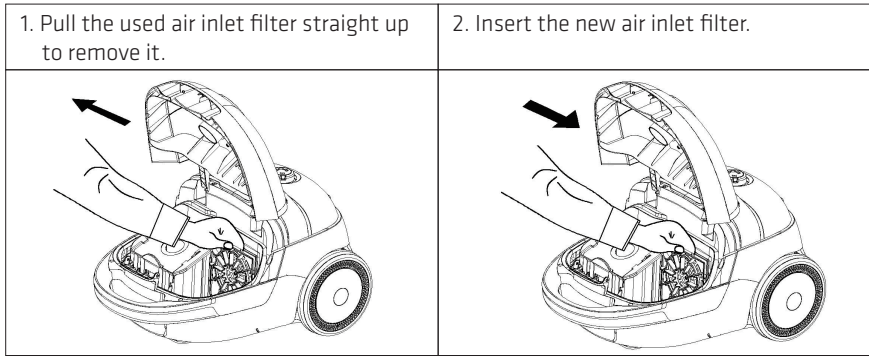

3. Change the HEPA

- Open the exhaust cover.
- Press the latch and remove the HEPA filter.
- Install a new HEPA filter (replace twice a year or after about 50 hours of use).
- Close the exhaust cover.

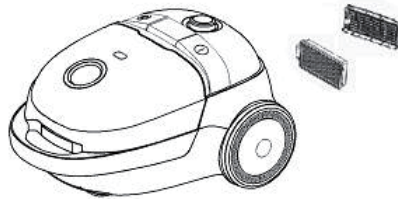

SPECIFICATIONS

Rated Voltage: 220-240V~ 50-60Hz

Rated Power: 700W

Airflow (m³/min): ≥ 1.5 m³/min

Vacuum (Kpa): ≥ 15 Kpa

Suction power: ≥ 140W

Noise level: ≤ 76 dB (A)

Dust bag capacity: ≥ 3.5 L



This symbol on the product or in the instructions means that your electrical and electronic equipment should be disposed at the end of its life separately from your household waste. There are separate collection systems for recycling in the EU. For more information, please contact the local authority or the retailer where you purchased the product.

**Power International AS,
PO Box 523, 1471 Lørenskog, Norway**

Power Norge:

<https://www.power.no/kundeservice/>

T: 21 00 40 00

Expert Danmark:

<https://www.expert.dk/kundeservice/>

T: 70 70 17 07

Power Danmark:

<https://www.power.dk/kundeservice/>

T: 70 33 80 80

Punkt 1 Danmark:

<https://www.punkt1.dk/kundeservice/>

T: 70 70 17 07

Power Finland:

<https://www.power.fi/tuki/asiakaspalvelu/>

T: 0305 0305

Power Sverige:

<https://www.power.se/kundservice/>

T: 08 517 66 000

VIKTIGE SIKKERHETSINSTRUKSJONER

Les denne bruksanvisningen grundig før bruk og oppbevar den for fremtidig referanse.

Før du bruker det elektriske apparatet, følg alle sikkerhetsforholdsregler som er listet opp nedenfor:

Advarsel - For å redusere risikoen for brann, elektrisk støt eller personskade:

- Sørg for at spenningen på typeskiltet samsvarer med strømforsyningen din.
- Ikke bruk apparatet hvis støpselet eller strømledningen er skadet, eller hvis apparatet fungerer unormalt, har blitt droppet eller er skadet på noen måte. Slå det av, trekk ut kontakten, og kontakt kundeservice.
- Hvis strømledningen er skadet, må den byttes ut av produsenten, en servicerepresentant eller lignende kvalifisert personell.
- Trekk ut kontakten ved å holde i støpselet – aldri dra i ledningen. Hånder aldri støpselet eller apparatet med våte hender.
- Slå av alle kontroller før du trekker ut kontakten.
- Når du ruller opp ledningen, hold i støpselet og før ledningen inn. Ikke la støpselet smelle tilbake.
- Ikke bruk apparatet hvis du merker unormal støy, lukt, røyk eller noen annen uvanlig tilstand. Slå det av, trekk ut kontakten, og kontakt kundeservice.
- Trekk ut kontakten før du kobler til eller fjerner slangen, dyser eller andre tilbehør.
- Ikke oppbevar støvsugeren nær varmekilder eller i områder med høy temperatur (f.eks. radiatorer, komfyrer, åpen ild).
- Kun for innendørs, husholdningsbruk. Ikke bruk utendørs eller på bygge-/industriområder.
- Bruk kun som beskrevet i denne bruksanvisningen og kun med tilbehør anbefalt av produsenten.
- Sørg for at støvbeholderen og alle filtre (inkludert motorbeskyttelsesfilteret) er riktig installert før bruk. Ikke bruk uten motorbeskyttelsesfilteret.

- Dette apparatet kan brukes av barn i alderen 8 år og eldre og personer med reduserte fysiske, sensoriske eller mentale evner eller mangel på erfaring og kunnskap hvis de er under tilsyn eller instruert om sikker bruk av apparatet og forstår farene involvert.
- Barn må ikke leke med apparatet.
- Rengjøring og brukervedlikehold må ikke utføres av barn uten tilsyn.
- Nøye tilsyn er nødvendig når apparatet brukes av eller i nærheten av barn.
- Ikke la apparatet være uten tilsyn mens det er koblet til. Koble fra når det ikke er i bruk og før rengjøring eller vedlikehold.
- Gnister inne i motoren kan antenne damper eller støv. Ikke støvsug eller bruk nær brennbare eller brennbare væsker (f.eks. bensin, lightervæske, oljebaserte malinger), gasser (f.eks. naturgass, hydrogen) eller eksplosivt støv (f.eks. kull, magnesium, kornstøv, krutt).
- Ikke plukk opp varme eller rykende materialer som sigarettneiper, fyrstikker eller varme aske. La asken kjøle seg helt før støvsuging.
- Ikke støvsug ultrafine eller byggestøv (f.eks. sement, kalk, gips, treflis, toner, aske) i ikke-huslige miljøer; disse kan skade apparatet og filtrene.

Forsiktighet:

Hvis det er en blokkering i børsten, slangen eller røret, bør den fjernes før bruk.

1. Ikke bruk støvsugeren nær varmeovner eller andre varmekilder.

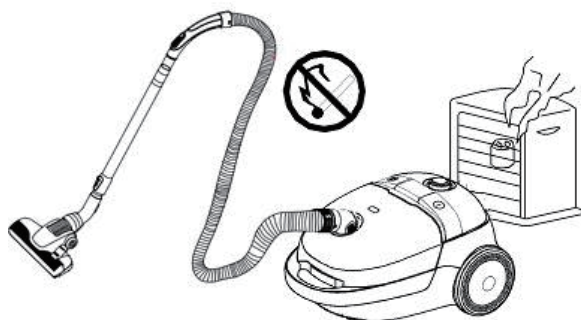

2. Berør aldri strømpluggen med våte hender.



3. For å forhindre skade på apparatet, fjern skarpe gjenstander fra gulvet før bruk.
4. Trekk pluggen rett ut av stikkontakten for å unngå skade.

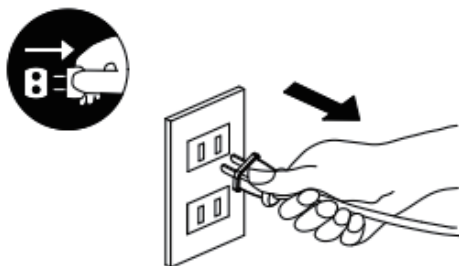

Apparatet er utstyrt med en strømplugg og kabel med automatisk tilbakeføring.

PRODUKTOVERSIKT

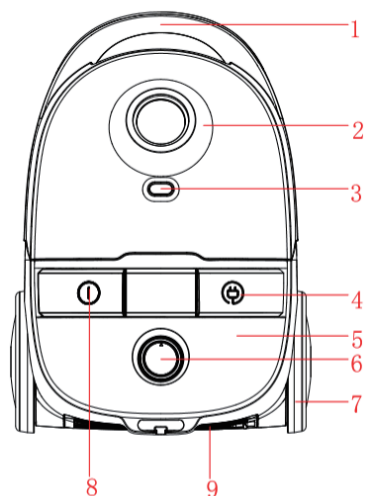

1. Bærehåndtak
2. Frontdeksel
3. Indikatorlampe for fullt støv
4. Knapp for tilbakespuling av ledning
5. Bakdeksel
6. Sugekraftkontroll
7. Stor bakhjul

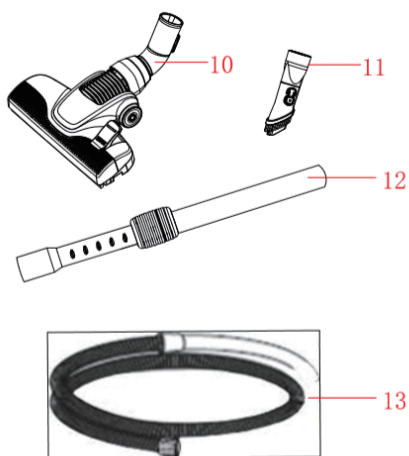

8. På/av-knapp
9. Eksosdeksel
10. Gulvmunnstykke
11. Fugemunnstykke
12. Teleskopør
13. Fleksibel slange

TILBEHØR :

Inkludert: ett teleskopør, ett gulvmunnstykke, ett sprekverktøy og en støvpose (forhåndsinstallert).

Påminnelse:

Vær oppmerksom på installasjonsretningen til teleskopørret og støvposen.
For teleskopørret, hold justeringskragen mens du forlenger eller trekker tilbake.

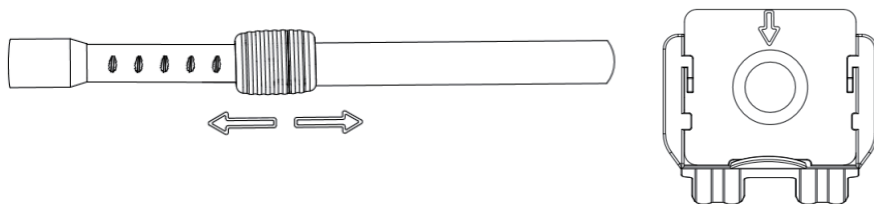

Tilbehørsmonteringsprosess:

1. Kobling av slangen

- Sett slangeenden inn i slangeuttaket på frontdekselet til det klikker/låser (Fig. 1).
- For å fjerne, trykk på utløserknappene på begge sider av slangeenden og trekk slangen rett ut.

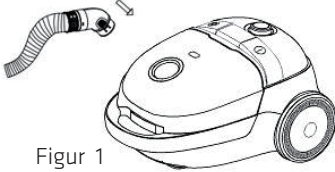

Figur 1

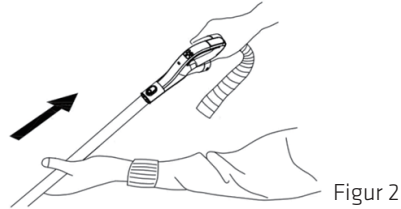

Figur 2

2. Installer teleskoprøret og tilbehør

- a. Fest teleskoprøret til den buede håndtaket på slangen (Fig 2).
- b. Juster teleskoprøret til en komfortabel lengde ved å holde kragen og gli for å forleng eller trekke tilbake.
- c. Fest gulvmunnstykket til enden av teleskoprøret. For trange rom, bytt ut gulvmunnstykket med sprekkverktøyet.

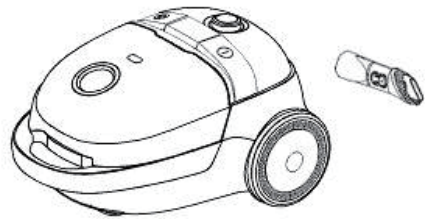

BRUKSANVISNINGER FOR PRODUKTET

Før bruk, trekk ut en tilstrekkelig lengde av strømledningen og plugg den inn i en stikkontakt.

Merk: Gule markeringer på strømledningen indikerer anbefalt driftlengde. Ikke trekk ledningen ut forbi den røde markeringen.

Operasjon:

Trykk på av/på-knappen for å starte enheten.

Trykk på av/på-knappen igjen for å slå av enheten.

Drei sugekraftkontrollknappen for å justere sugeeffekten.

- a. Når du ruller inn strømledningen, trykk på spoleknappen med den ene hånden og før ledningen med den andre for å unngå sammenfiltring eller slitasje.

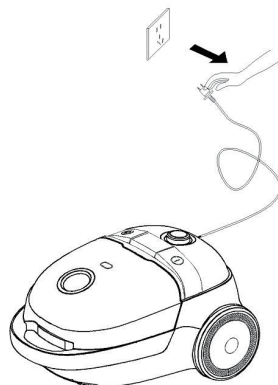
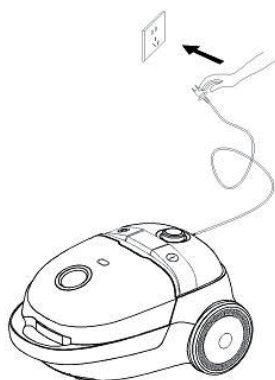

Vedlikehold og rengjøring

1. Bytt støvsugerpose:

- Når støvfullindikatoren blir rød, tøm eller bytt støvsugerposen.
- Trykk på låsen for å åpne frontdekselet.
- Fjern poseholderen, og ta deretter ut den fulle støvsugerposen. Hvis filteret er skadet, bytt det ut.
- Lukk frontdekselet og trykk til det låser seg.
- Hvis støvsugerposen mangler eller er feil installert, vil ikke frontdekselet lukkes helt.

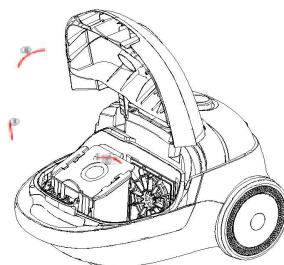
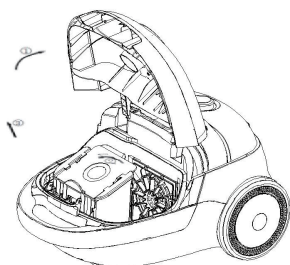

2. Bytt luftinntaksfilterplaten

- Bytt luftinntaksfilteret minst to ganger i året eller etter omtrent 50 timers bruk.
- Sørg alltid for at luftinntaksfilteret er rent; ellers kan motoren bli skadet.
- Koble fra apparatet før du bytter luftinntaksfilteret.

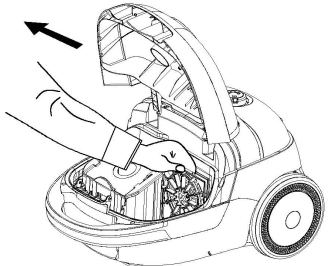
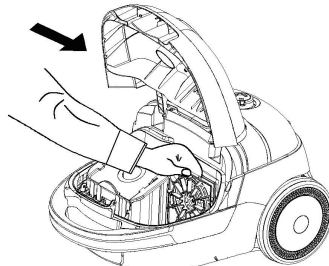
1. Trekk det brukte luftinntaksfilteret rett opp for å fjerne det.	2. Sett inn det nye luftinntaksfilteret.
	

3. Bytt HEPA

- Åpne eksosdekselet.
- Trykk på låsen og fjern HEPA-filteret.
- Installer et nytt HEPA-filter (bytt to ganger i året eller etter omtrent 50 timers bruk).
- Lukk eksosdekselet.

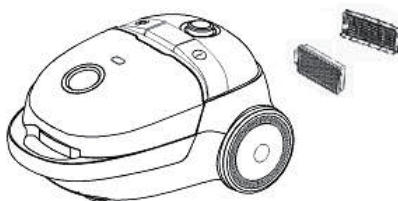

SPESIFIKASJONER

Nominell spenning: 220-240V~ 50-60Hz

Nominell effekt: 700W

Luftstrøm (m³/min): ≥ 1,5 m³/min

Vakuum (Kpa): ≥ 15 Kpa

Sugestyrke: ≥ 140W

Støynivå: ≤ 76 dB (A)

Støvposekapasitet: ≥ 3,5 L



Dette symbolet på produktet eller i anvisningene betyr at det elektriske og elektroniske utstyret må leveres atskilt fra husholdningsavfall når det ikke lenger skal brukes. Det finnes egne innsamlingsystemer for resirkulering i EU. Du får nærmere informasjon ved å kontakte lokale myndigheter eller forhandleren du kjøpte produktet hos.

Power International AS,
Postboks Box 523, 1471 Lørenskog, Norge

Power Norge:

<https://www.power.no/kundeservice/>

T: 21 00 40 00

Expert Danmark:

<https://www.expert.dk/kundeservice/>

T: 70 70 17 07

Power Danmark:

<https://www.power.dk/kundeservice/>

T: 70 33 80 80

Punkt 1 Danmark:

<https://www.punkt1.dk/kundeservice/>

T: 70 70 17 07

Power Finland:

<https://www.power.fi/tuki/asiakaspalvelu/>

T: 0305 0305

Power Sverige:

<https://www.power.se/kundservice/>

T: 08 517 66 000

TÄRKEITÄ TURVALLISUUSOHJEITA

Lue tämä käyttöopas huolellisesti ennen käyttöä ja säilytä se myöhempää tarvetta varten.

Ennen sähkölaitteen käytön aloittamista noudata kaikkia alla lueteltuja turvallisuusohjeita:

Varoitus – Tulipalon, sähköiskun tai henkilövahinkojen vaaran vähentämiseksi:

- Varmista, että arvokilvessä ilmoitettu jännite vastaa omaa virtalähdettäsi.
- Älä käytä laitetta, jos pistoke tai virtajohto on vaurioitunut tai jos laite toimii virheellisesti, on pudonnut tai on vaurioitunut millään tavalla. Kytke se pois päältä, irrota pistoke pistorasiasta ja ota yhteyttä asiakaspalveluun.
- Jos virtajohto on vaurioitunut, valmistajan, sen huoltoliikkeen tai vastaavien pätevien henkilöiden on vaihdettava se.
- Irrota pistoke pitämällä kiinni pistokkeesta – älä koskaan vedä johdosta. Älä koskaan käsittele pistoketta tai laitetta märin käsin.
- Kytke kaikki säätimet pois päältä ennen pistokkeen irrottamista.
- Kun kelaat johdon takaisin, pidä kiinni pistokkeesta ja ohjaa johto sisään. Älä anna pistokkeen ponnahtaa takaisin.
- Älä käytä laitetta, jos huomaat epänormaalia melua, hajua, savua tai muita epätavallisia tiloja. Kytke se pois päältä, irrota pistoke pistorasiasta ja ota yhteyttä asiakaspalveluun.
- Irrota pistoke pistorasiasta ennen letkun, suuttimien tai muiden lisävarusteiden liittämistä tai irrottamista.
- Älä säilytä imuria lämmönlähteiden lähellä tai korkean lämpötilan paikoissa (esim. patterit, uunit, avotulet).
- Vain sisäkäyttöön kotitalouksiin. Älä käytä ulkona tai rakennustyömailla/teollisuuslaitoksissa.
- Käytä vain tässä käyttöoppaassa kuvatulla tavalla ja vain valmistajan suosittelemien lisävarusteiden kanssa.

- Varmista ennen käyttöä, että pölysäiliö ja kaikki suodattimet (mukaan lukien moottorin suojasuodatin) on asennettu oikein. Älä koskaan käytä ilman moottorin suojasuodatinta.
- Tätä laitetta voivat käyttää vähintään 8-vuotiaat lapset ja henkilöt, joilla on heikentyneet fyysiset, aistinvaraiset tai henkiset kyvyt tai joilla ei ole riittävästi kokemusta tai tietoa, jos heitä valvotaan tai opastetaan laitteen turvallisessa käytössä, ja jos he ymmärtävät laitteen vaarat.
- Lapset eivät saa leikkiä laitteella.
- Lapset eivät saa suorittaa puhdistusta ja käyttäjän huoltotoimia ilman valvontaa.
- Tarkka valvonta on tarpeen, jos lapset käyttävät laitetta tai sitä käytetään lasten lähellä.
- Älä jätä laitetta ilman valvontaa, kun se on liitetty pistorasiaan. Irrota pistoke pistorasiasta, kun laitetta ei käytetä ja ennen puhdistamista tai huoltotoimia.
- Moottorin sisällä syntyvät kipinät voivat sytyttää höyryt tai pölyn. Älä imuroi tai käytä lähellä syttyviä tai palavia nesteitä (esim. bensiini, sytytinneste, öljypohjaiset maalit), kaasuja (esim. maakaasu, vety) tai räjähtävää pölyä (esim. hiili, magnesium, viljapöly, ruuti).
- Älä poimi kuumia tai savuavia materiaaleja, kuten tupakantumppeja, tulitikkuja tai kuumaa tuhkaa. Anna tuhkan jäähtyä täysin ennen imurointia.
- Älä imuroi ultrahienoa pölyä tai rakennuspölyjä (esim. sementtiä, kalkkia, kipsiä, puulastuja, väriainetta, tuhkaa) muissa kuin kotiympäristöissä, sillä ne voivat vahingoittaa laitetta ja suodattimia.

Huomio:

Jos harjassa, letkussa tai putkessa on tukos, se on poistettava ennen käyttämistä.

1. Älä käytä pölynimuria lämmittimien tai muiden lämmönlähteiden lähellä.

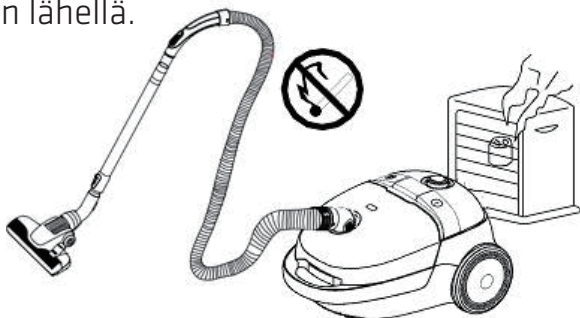

2. Älä koskaan kosketa pistoketta märin käsin.



3. Poista terävät esineet lattialta ennen käyttöä laitteen vaurioitumisen estämiseksi.
4. Vedä pistoke suoraan irti pistorasiasta, jotta se ei vahingoitu.

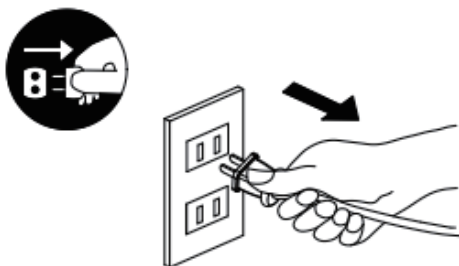

Laitte on varustettu pistokkeella ja johdolla, jossa on automaattinen kelaus.

TUOTTEEN YLEISKATSAUS

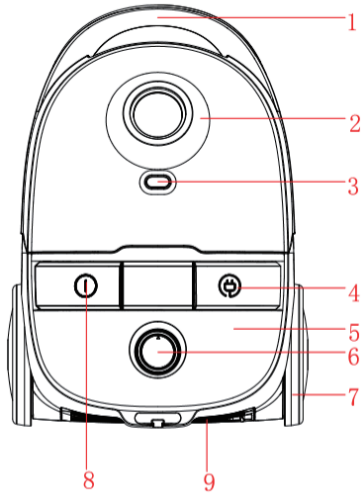

1. Kantokahva
2. Etukansi
3. Pöly täynnä -ilmaisain
4. Johdon kelauspainike
5. Takakansi
6. Imutehon säätö
7. Iso takapyörä

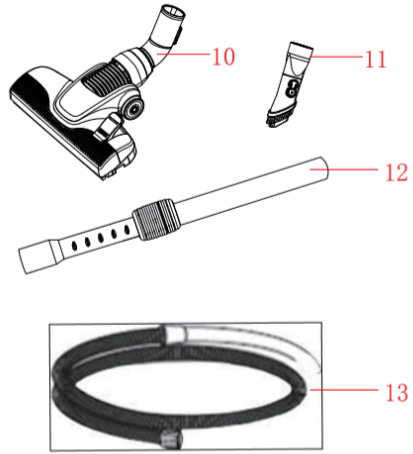

8. Päälle/pois-painike
9. Poistokansi
10. Lattiasuutin
11. Rakotyökalu
12. Teleskooppiputki
13. Joustava letku

LISÄVARUSTEET:

Mukana: yksi teleskooppiputki, yksi lattiasuutin, yksi rakotyökalu ja yksi pölypussi (esiasennettu).

Muistutus:

Huomioi teleskooppiputken ja pölypussin asennussuuntaa.

Pidä teleskooppiputken säätörengaista kiinni, kun pidennät tai lyhennät sitä.

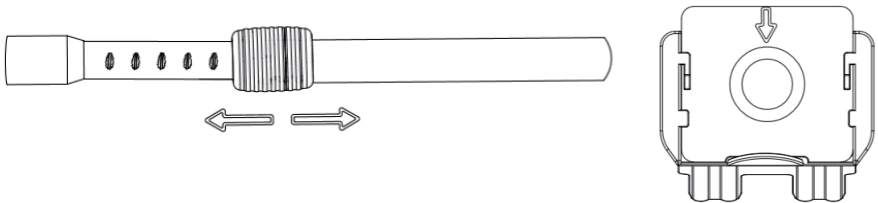

Lisävarusteiden kokoaminen:

1. Letkun liittäminen

- Työnnä letkun päätä etukannen letkuliittimeen, kunnes se napsahtaa paikalleen/lukittuu (kuva 1).
- Irrota painamalla letkun pään molemmilla puolilla olevia vapautuspainikkeita ja vetämällä letkua suoraan ulos.

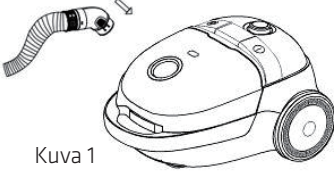

Kuva 1

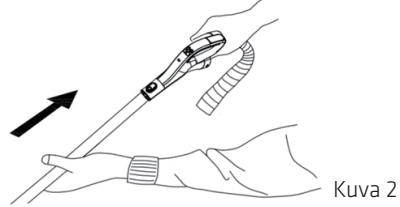

Kuva 2

2. Teleskooppiputken ja lisävarusteiden asentaminen

- a. Kiinnitä teleskooppiputki letkun kaarevaan kahvaan (kuva 2).
- b. Säädä teleskooppiputki sopivaan pituuteen pitämällä kiinni säätörenkaasta ja liu'uttamalla sitä ulos tai sisään.
- c. Kiinnitä lattiasuutin teleskooppiputken päähän. Ahtaissa paikoissa vaihda lattiasuutin rakotyökaluun.

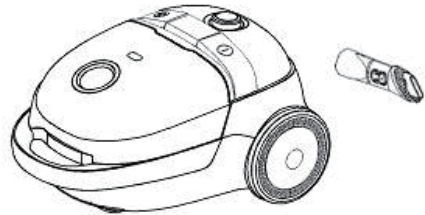

TUOTTEEN KÄYTTÖOHJEET

Ennen käyttöä vedä riittävä pituus virtajohtoa esiin ja liitä sen pistoke pistorasiaan.

Huomautus: Virtajohtoon keltaiset merkinnät osoittavat suositellun käyttöpituuden. Älä vedä johtoa punaisen merkin yli.

Käyttö:

Käynnistä laite painamalla päälle/pois-painiketta.

Paina päälle/pois-painiketta uudelleen laitteen sammuttamiseksi.

Säädä imutehoa imutehon säätönupilla.

- a. Kun kelaat virtajohtoa takaisin, paina kelauspainiketta toisella kädellä ja ohjaa johtoa toisella kädellä, jotta se ei sotkeudu tai hankaudu.

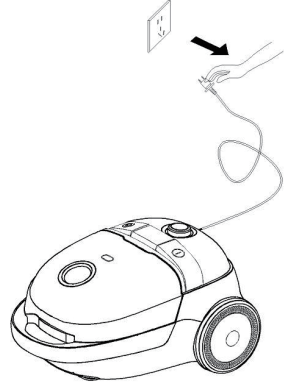
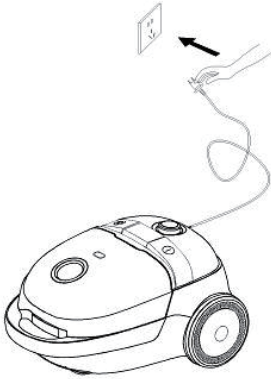

Huolto ja puhdistaminen

1. Pölypussin vaihtaminen:

- Kun pöly täynnä-ilmalasin muuttuu punaiseksi, tyhjennä tai vaihda pölypussi.
- Avaa etukansi painamalla salpaa.
- Poista pussinpidike ja ota sitten täysi pölypussi pois. Jos suodatin on vaurioitunut, vaihda se.
- Sulje etukansi ja paina sitä, kunnes se lukittuu.
- Jos pölypussi puuttuu tai on asennettu väärin, etukansi ei sulkeudu kunnolla.

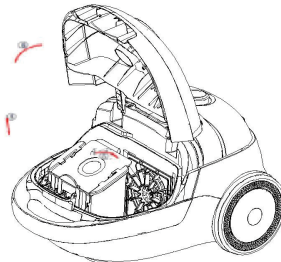
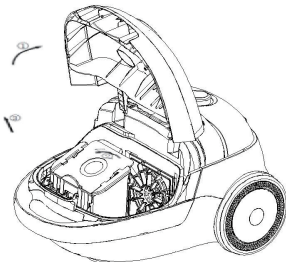

2. Ilmanottoaukon suodatinlevyn vaihtaminen

- Vaihda ilmanottoaukon suodatin vähintään kahdesti vuodessa tai noin 50 käyttötunnin jälkeen.
- Varmista aina, että ilmanottoaukon suodatin on puhdas, muuten moottori voi vaurioitua.
- Irrota laite pistorasiasta ennen ilmanottoaukon suodattimen vaihtamista.

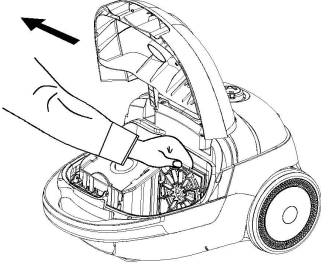
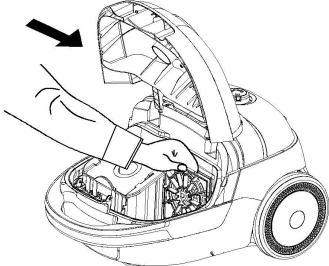
1. Vedä käytetty ilmanottoaukon suodatinta suoraan ylöspäin poistaaksesi sen.	2. Aseta uusi ilmanottoaukon suodatin paikalleen.
	

3. HEPA-suodattimen vaihtaminen

- Avaa poistokansi.
- Paina salpaa ja poista HEPA-suodatin.
- Asenna uusi HEPA-suodatin (vaihda kaksi kertaa vuodessa tai noin 50 käyttötunnin jälkeen).
- Sulje poistokansi.

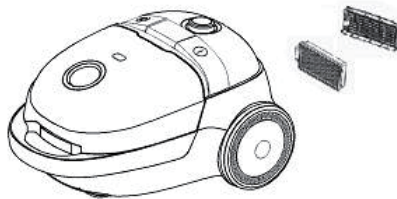

TEKNISET TIEDOT

Nimellisjännite: 220-240V~ 50-60Hz

Nimellisteho: 700W

Ilmavirta (m³/min): ≥ 1,5 m³/min

Alipaine (kPa): ≥ 15 kPa

Imuteho: ≥ 140W

Melutaso: ≤ 76 dB (A)

Pölypussin tilavuus: ≥ 3,5 l



Tämä tuotteeseen tai ohjeisiin merkitty symboli tarkoittaa, että sähkölaitteet ja elektroniikka on hävitettävä käyttökänsä päättyessä erillään kotitalousjätteestä. EU:ssa on kierrätystä varten erilliset keruujärjestelmät. Jos haluat lisätietoja, ota yhteys paikallisiin viranomaisiin tai tuotteen myyneeseen liikkeeseen.

Power International AS,
PO Box 523, 1471 Lørenskog, Norway

Power Norjassa:

<https://www.power.no/kundeservice/>

P: 21 00 40 00

Expert Tanskassa:

<https://www.expert.dk/kundeservice/>

P: 70 70 17 07

Power Tanskassa:

<https://www.power.dk/kundeservice/>

P: 70 33 80 80

Punkt 1 Tanskassa:

<https://www.punkt1.dk/kundeservice/>

P: 70 70 17 07

Power Suomessa:

<https://www.power.fi/tuki/asiakaspalvelu/>

P: 0305 0305

Power Ruotsissa:

<https://www.power.se/kundservice/>

P: 08 517 66 000

VIGTIGE SIKKERHEDSVEJLEDNINGER

Læs denne vejledning grundigt før brug, og behold den til senere brug. Før du bruger det elektriske apparat, skal du følge alle nedenstående sikkerhedsforanstaltninger:

Advarsel - For at mindske risikoen for brand, elektrisk stød eller personskade, skal du følge følgende:

- Sørg for, at spændingen på typeskiltet passer med din strømforsyning.
- Apparatet må ikke bruges, hvis stikket eller ledningen er beskadiget, eller hvis apparatet ikke virker ordentligt, er blevet tabt eller på nogen måde er beskadiget. Sluk apparatet, træk stikket ud og kontakt vores kundeservice.
- Hvis ledningen beskadiges, skal den skiftes af producenten, dennes servicerepræsentant eller en tilsvarende kvalificeret person.
- Hold i selve stikket, når du trækker det ud – træk aldrig i ledningen. Stikket og apparatet må aldrig håndteres med våde hænder.
- Sluk alle betjeningselementer, før du trækker stikket ud.
- Når du ruller ledningen op, skal du holde i stikket og rulle ledningen ind. Undgå, at stikket slynges tilbage.
- Apparatet må ikke bruges, hvis du bemærker unormal støj, lugt, røg eller andre usædvanlige forhold. Sluk apparatet, træk stikket ud og kontakt vores kundeservice.
- Træk stikket ud, før du tilslutter eller fjerner slangen, mundstykkerne eller andet tilbehør.
- Støvsugeren må ikke opbevares i nærheden af varmekilder eller i områder med høj temperatur (f.eks. radiatorer, komfurer, åben ild).
- Produktet er kun beregnet til indendørs brug i husholdningen. Produktet må ikke bruges udendørs eller på bygge- eller industripladser.
- Produktet må kun bruges som beskrevet i denne vejledning og kun med tilbehør, der anbefales af producenten.

- Sørg for, at støvbeholderen og alle filtrene (herunder motorbeskyttelsesfilteret) er sat rigtigt i produktet før brug. Maskinen må aldrig bruges uden motorbeskyttelsesfilteret.
- Dette apparat kan bruges af børn fra 8 år og opefter og personer med nedsatte fysiske, sansemæssige eller mentale evner eller manglende erfaring og viden, hvis de er under opsyn eller er blevet vejledt i, hvordan apparatet bruges sikkert og forstår hvilke farer det omfatter.
- Børn må ikke lege med apparatet.
- Rengøring og vedligeholdelse må ikke udføres af børn uden opsyn.
- Hold nøje opsyn, hvis apparatet bruges i nærheden af børn.
- Apparatet må ikke efterlades uden opsyn, når det er sluttet til en stikkontakt. Træk stikket ud, når apparatet ikke er i brug, og før rengøring og vedligeholdelse.
- Gnister i motoren kan antænde dampe eller støv. Støvsugeren må ikke støvsuge eller bruges i nærheden af brandfarlige eller brændbare væsker (f.eks. benzin, tændvæske, oliebaseret maling), gasser (f.eks. naturgas, brint) eller eksplosivt støv (f.eks. kul, magnesium, kornstøv, krudt).
- Støvsug ikke varme eller rygende materialer op, såsom cigaretskod, tændstikker eller varm aske. Lad asken køle helt ned, før du støvsuger den.
- Støvsug ikke ultrafint støv eller byggestøv (f.eks. cement, kalk, gips, træspåner, toner, aske) i andre miljøer end husholdningen. Disse kan beskadige apparatet og filtrene.

Forsigtig:

Hvis børsten, slangen eller røret er tilstoppet, skal det tilstoppede elementer fjernes før brug.

1. Støvsugeren må ikke bruges i nærheden af varmeapparater eller andre varmekilder.

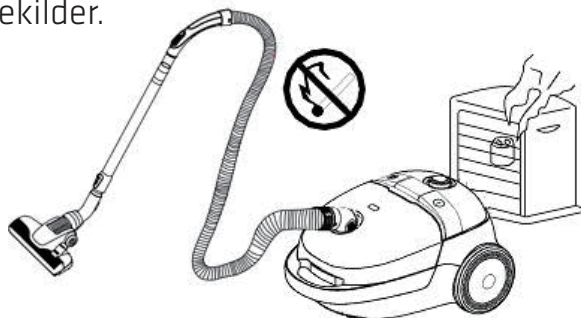

2. Du må aldrig røre strømstikket med våde hænder.



3. For at undgå skader på apparatet, skal du fjerne skarpe genstande fra gulvet før brug.
4. Træk stikket lige ud af stikkontakten for at undgå skader.

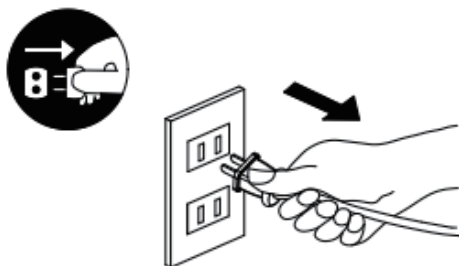

Apparatet er udstyret med et strømstik og en ledning med automatisk oprulning.

PRODUKTOVERSIGT

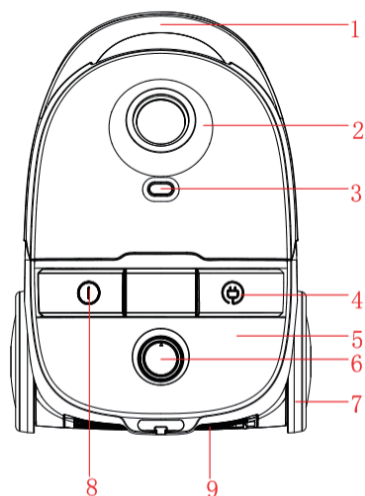

1. Bærehåndtag
2. Frontdæksel
3. Indikator, der lyser når støvsugeren er fuld
4. Knap til oprulning af ledning
5. Bagdæksel
6. Sugekraft-knap
7. Stort baghjul

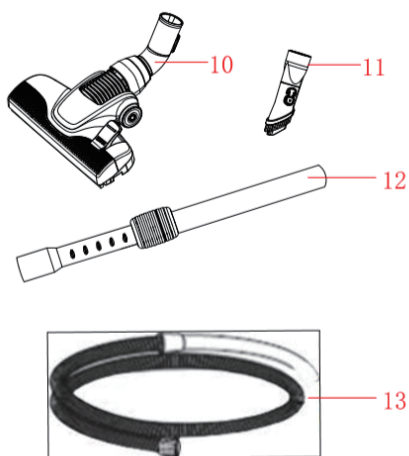

8. Tænd/sluk-knap
9. Udstødningsdæksel
10. Gulvmundstykke
11. Smalt mundstykke
12. Teleskoprør
13. Fleksibel slange

TILBEHØR:

Medfølgende dele: Et teleskoprør, et gulvmundstykke, et smalt mundstykke og en støvsugerpose (sat i på forhånd).

Påmindelse:

Sørg for at teleskoprøret og støvsugerposen vender rigtigt, når de sættes i støvsugeren. Træk i koblingen på teleskoprøret for at trække det ud og ind.

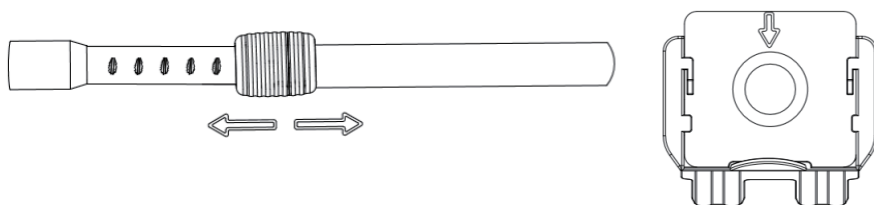

Montering af tilbehør:

1. Sådan sættes slangen på

- Sæt enden af slangen ind i hullet på frontdækslet, indtil den klikker fast (fig. 1).
- For at tage den af, skal du trykke på udløserknapperne på begge sider for enden af slangen og trække slangen lige ud.

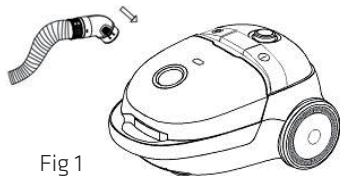

Fig 1

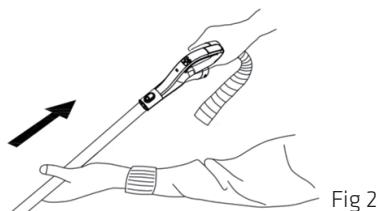
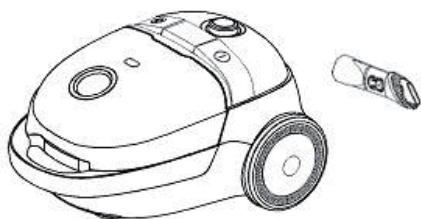
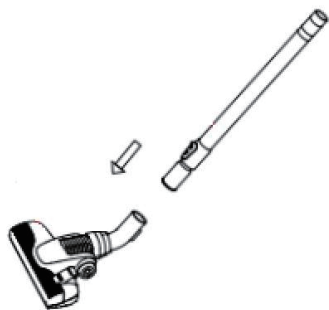

Fig 2

2. Sådan sættes teleskoprøret og tilbehøret på

- a. Sæt teleskoprøret fast på slangens buede håndtag (fig. 2).
- b. Juster teleskoprøret til en behagelig længde ved at holde i koblingen og trække det frem og tilbage.
- c. Sæt gulvmundstykket fast på enden af teleskoprøret. På trange steder, skal du skifte gulvmundstykket med det smalle mundstykke.



BRUGSVEJLEDNINGER

Før brug skal du trække ledningen langt nok ud og slutte den til en stikkontakt.

Bemærk: De gule mærker på ledningen viser den anbefalede brugslængde. Ledningen må højst trækkes ud til det røde mærke.

Betjening:

Tryk på tænd/sluk-knappen for at starte apparatet.

Tryk på tænd/sluk-knappen igen for at slukke apparatet.

Drej på sugekraft-knappen for at justere sugekraften.

- a. Når ledningen rulles op, skal du trykke på oprulningsknappen med den ene hånd og føre ledningen med den anden hånd, så ledningen ikke indvilkes eller slides.

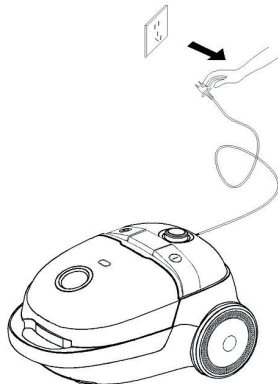
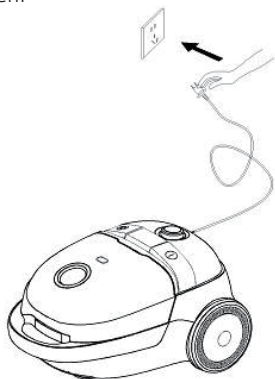

Vedligeholdelse og rengøring

1. Sådan skiftes støvsugerposen:

- Når indikatoren, der lyser når støvsugeren er fuld, lyser rød, skal du tømme eller skifte støvsugerposen.
- Tryk på låsen for at åbne frontdækslet.
- Fjern poseholderen, og tag derefter støvsugerposen ud. Hvis filteret er beskadiget, skal det udskiftes.
- Luk frontdækslet, og tryk det ned, indtil det låses fast.
- Hvis støvsugerposen ikke er sat i eller er sat forkert i, kan frontdækslet ikke lukkes helt.

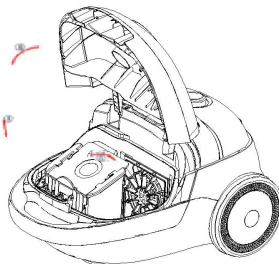
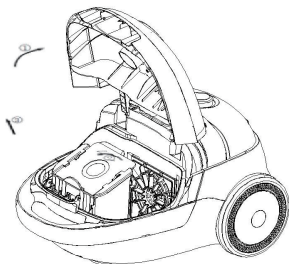

2. Sådan skiftes filterpladen i luftindløbet

- Filtret i luftindløbet skal skiftes mindst to gange om året eller efter ca. 50 timers brug.
- Sørg altid for, at filteret i luftindløbet er rent, ellers kan motoren tage skade.
- Træk stikket ud af apparatet, før du skifter filtret i luftindløbet.

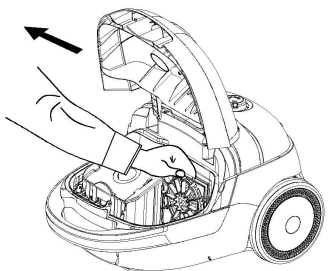
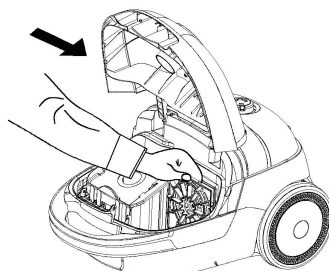
1. Træk det brugte filter i luftindløbet lige op for at fjerne det.	2. Sæt det nye filter i luftindløbet.
 A line drawing of a small robot vacuum with its top cover open. A hand is shown pulling a rectangular filter out of the air intake. An arrow points upwards from the filter, indicating its removal.	 A line drawing of the same robot vacuum with its top cover open. A hand is shown inserting a new rectangular filter into the air intake. An arrow points downwards towards the filter, indicating its insertion.

3. Sådan skiftes HEPA-systemet

- Åbn dækslet til udstødningen.
- Tryk på låsen, og tag HEPA-filteret ud.
- Sæt et nyt HEPA-filter i (dette filter skal skiftes to gange om året eller efter ca. 50 timers brug).
- Luk udstødningsdækslet.

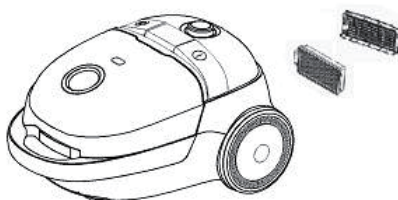

SPECIFIKATIONER

Nominel spænding: 220-240V~ 50-60Hz

Nominel effekt: 700W

Luftstrøm (m³/min): ≥ 1,5 m³/min

Vakuum (Kpa): ≥ 15 Kpa

Sugekraft: ≥ 140W

Støjniveau: ≤ 76 dB (A)

Størrelse på støvsugerposen: ≥ 3,5 L



Dette symbol på produktet eller i vejledningen betyder, at det udtjente elektriske eller elektroniske udstyr ikke må bortskaffes sammen med husholdningsaffald. I EU-lande findes der separate genbrugsordninger.

Kontakt de lokale myndigheder eller forhandleren for yderligere oplysninger.

**Power International AS,
PO Box 523, 1471 Lørenskog, Norway**

Power Norge:

<https://www.power.no/kundeservice/>

T: 21 00 40 00

Expert Danmark:

<https://www.expert.dk/kundeservice/>

T: 70 70 17 07

Power Danmark:

<https://www.power.dk/kundeservice/>

T: 70 33 80 80

Punkt 1 Danmark:

<https://www.punkt1.dk/kundeservice/>

T: 70 70 17 07

Power Finland:

<https://www.power.fi/tuki/asiakaspalvelu/>

T: 0305 0305

Power Sverige:

<https://www.power.se/kundservice/>

T: 08 517 66 000

VIKTIGA SÄKERHETSANVISNINGAR

Läs den här bruksanvisningen noggrant innan du använder den och spara den för framtida referens.

Innan du använder den elektriska apparaten, följ alla säkerhetsåtgärder som anges nedan:

Varning - För att minska risken för brand, elektriska stötar eller personskador:

- Se till att spänningen på märketiketten matchar din strömförsörjning.
- Använd inte apparaten om kontakten eller nätsladden är skadad, eller om apparaten inte fungerar, har tappats eller skadats på något sätt. Stäng av den, koppla ur kontakten och kontakta kundtjänst.
- Om nätsladden är skadad måste den bytas ut av tillverkaren, dess serviceagent eller liknande kvalificerade personer.
- Koppla ur kontakten genom att hålla i kontakten - dra aldrig i sladden. Hantera aldrig kontakten eller apparaten med våta händer.
- Stäng av alla kontroller innan du kopplar ur kontakten.
- När du spolat tillbaka sladden, håll i kontakten och styr in sladden. Låt inte kontakten knäppa tillbaka.
- Använd inte apparaten om du märker onormalt ljud, lukt, rök eller något ovanligt tillstånd. Stäng av den, koppla ur kontakten och kontakta kundtjänst.
- Koppla ur kontakten innan du ansluter eller tar bort slangen, munstyckena eller andra tillbehör.
- Förvara inte dammsugaren nära värmekällor eller i områden med hög temperatur (t.ex. radiatorer, spisar, öppen eld).
- Endast för inomhus- och hushållsbruk. Använd inte utomhus eller på bygg-/industrianläggningar.
- Använd endast enligt beskrivningen i den här bruksanvisningen och endast med tillverkarens rekommenderade tillbehör.
användning. Använd aldrig utan motorskyddsfiltret.

- Se till att dammbehållaren och alla filter (inklusive motorskyddsfiltret) är korrekt installerade före användning. Använd aldrig utan motorskyddsfiltret.
- Apparaten kan användas av barn från 8 års ålder och personer med nedsatt fysisk, sensorisk eller mental förmåga eller brist på erfarenhet och kunskap om de övervakas eller instrueras om säker användning av apparaten och förstår riskerna med den.
- Barn skall inte leka med apparaten.
- Rengöring och användarunderhåll får inte utföras av barn utan tillsyn.
- Noggrann övervakning är nödvändig när någon apparat används av eller i närheten av barn.
- Lämna inte apparaten obebakad när den är ansluten. Koppla ur kontakten när den inte används och före rengöring eller underhåll.
- Gnistor inuti motorn kan antända ångor eller damm. Dammsug inte eller använd nära brandfarliga eller brännbara vätskor (t.ex. bensin, tändvätska, oljebaserade färger), gaser (t.ex. naturgas, väte) eller explosivt damm (t.ex. kol, magnesium, korndamm, krut).
- Sug inte upp heta eller rökande material som cigarettfimpar, tändstickor eller het aska. Låt askan svalna helt innan du dammsuger.
- Dammsug inte ultrafint damm eller byggdamm (t.ex. cement, kalk, gips, träflis, toner, aska) i icke-hushållsmiljöer; dessa kan skada apparaten och filtren.

Försiktighet:

Om det finns en blockering i borsten, slangen eller röret, ska den tas bort före användning.

1. Använd inte dammsugaren nära värmare eller andra värmekällor.

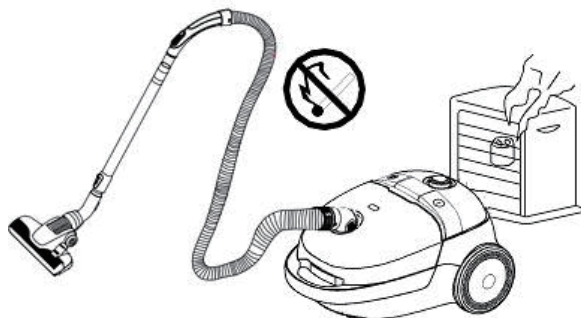

2. Rör aldrig strömkontakten med våta händer.



3. För att förhindra skador på apparaten, ta bort vassa föremål från golvet före användning.
4. Dra ut kontakten rakt ur uttaget för att undvika skador.

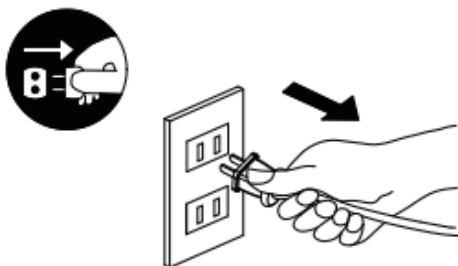

Apparaten är utrustad med en strömkontakt och kabel med automatisk tillbakaspolning.

PRODUKTÖVERSIKT

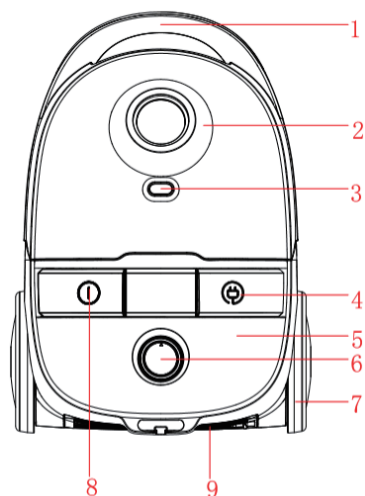

1. Bärhandtag
2. Främre lock
3. Indikatorlampa för fullt med damm
4. Återspolningsknapp för sladd
5. Bakre lock
6. Kontroll av sugeffekt
7. Stort bakhjul

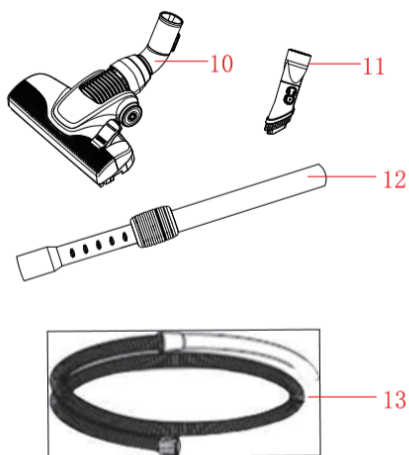

8. Strömbrytare
9. Utblåslucka
10. Golvmunstycke
11. Fogmunstycke
12. Teleskoprör
13. Flexibel slang

TILLBEHÖR:

Ingår: ett teleskoprör, ett golvmunstycke, ett fogmunstycke och en dammpåse (förinstallerad).

Påminnelse:

Var uppmärksam på installationsriktningen för teleskopröret och dammpåsen. För teleskopröret, håll i justeringskragen medan du förlänger eller förkortar.

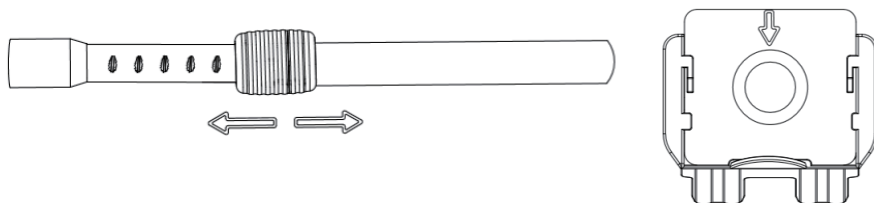

Monteringsprocess av tillbehör:

1. Ansluta slangen

- Sätt in slangändan i slanguttaget på framkåpan tills den klickar/låser (bild 1).
- För att ta bort, tryck på låsknapparna på båda sidor av slangändan och dra slangen rakt ut.

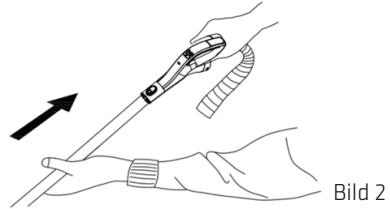

2. Installera teleskopröret och tillbehören

- a. Fäst teleskopröret på slangens böjda handtag på slangen (bild 2).
- b. Justera teleskopröret till en bekväm längd genom att hålla i kragen och skjuta för att förlänga eller dra tillbaka.
- c. Fäst golvmunstycket i slutet av teleskopröret. För trånga utrymmen, byt ut golvmunstycket med fogmunstycket.

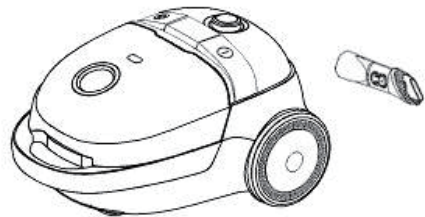

PRODUKTENS BRUKSANVISNING

Före användning, dra ut en tillräckligt lång nätkabel och anslut den till ett eluttag.

Notera: Gula markeringar på nätkabeln anger rekommenderad arbetslängd. Dra inte ut kabeln bortom det röda märket.

Användning:

Tryck på strömbrytaren för att starta enheten.

Tryck på strömbrytaren igen för att stänga av enheten.

Vrid på reglaget för sugkraften för att justera suget.

- a. När du spolar tillbaka nätkabeln trycker du på bakspolningsknappen med ena handen och styr kabeln med den andra för att förhindra trassel eller nötning.

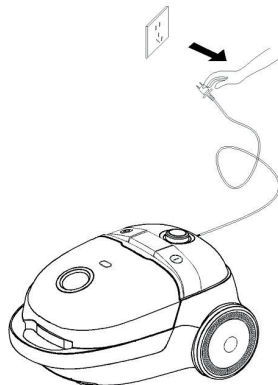
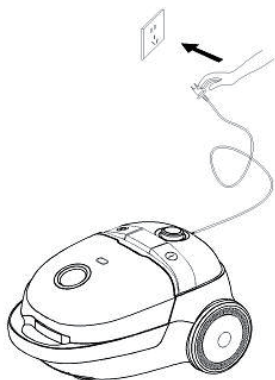

Underhåll och rengöring

1. Byt dammpåse:

- När indikatorn Dust Full blir röd, töm eller byt ut dammpåsen.
- Tryck på spärren för att öppna frontluckan.
- Ta bort påshållaren och ta sedan ut hela dammpåsen. Om filtret är skadat, byt ut det.
- Stäng frontluckan och tryck tills den låses.
- Om dammpåsen saknas eller är felaktigt installerad stängs inte frontluckan helt.

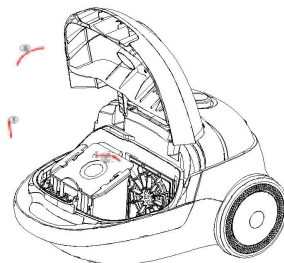
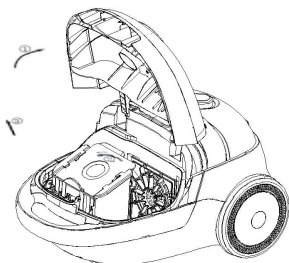

2. Byt ut filterplattan för luftinloppet

- Byt ut filtret för luftinloppet minst två gånger om året eller efter cirka 50 timmars användning.
- Se alltid till att filtret för luftinloppet är rent, annars kan motorn skadas.
- Koppla ur apparaten innan du byter ut filtret för luftinloppet.

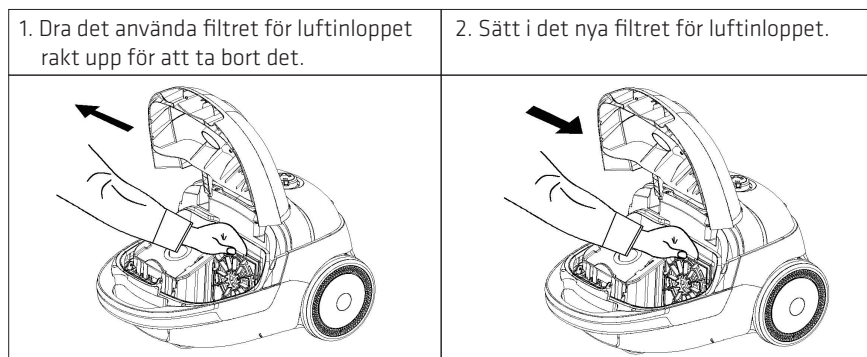

3. Byta HEPA-filtret

- Öppna utblåsluckan.
- Tryck på spärren och ta bort HEPA-filtret.
- Installera ett nytt HEPA-filter (byt ut två gånger om året eller efter cirka 50 timmars användning).
- Stäng utblåsluckan.

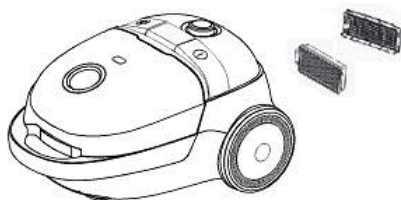

SPECIFIKATIONER

Märkspänning: 220-240V~ 50-60Hz

Märkeffekt: 700W

Luftflöde (m³/min): ≥ 1,5 m³/min

Dammsugning (Kpa): ≥ 15 Kpa

Sugeffekt: ≥ 140W

Ljudnivå: ≤ 76 dB (A)

Dampmåsens volym: ≥ 3,5 L



Denna symbol på produkten eller i instruktionerna betyder att dina elektriska och elektroniska apparater ska källsorteras när de är förbrukade och att de inte får slängas i hushållssoporna. Det finns särskilda insamlingsystem för återvinning inom EU. För ytterligare information, kontakta din kommun eller din återförsäljare där du köpte produkten.

Power International AS,
PO Box 523, N-1471 Lørenskog, Norge

Power Norge:

<https://www.power.no/kundeservice/>

T: 21 00 40 00

Expert Danmark:

<https://www.expert.dk/kundeservice/>

T: 70 70 17 07

Power Danmark:

<https://www.power.dk/kundeservice/>

T: 70 33 80 80

Punkt 1 Danmark:

<https://www.punkt1.dk/kundeservice/>

T: 70 70 17 07

Power Finland:

<https://www.power.fi/tuki/asiakaspalvelu/>

T: 0305 0305

Power Sverige:

<https://www.power.se/kundsservice/>

T: 08 517 66 000

