

**point**

# DC Circulator Table Fan with 3D OSC function

POF8DC25  
User Manual

**LIFE MADE EASIER**

## GB

Thank you for purchasing your new POINT SERIES Table Fan. These operating instructions will help you use it properly and safely. We recommend that you spend some time reading this instruction manual in order that you fully understand all the operational features it offers. Read all the safety instructions carefully before use and keep this instruction manual for future reference.

## NO

Takk for at du kjøpte din nye POINT SERIES bordvifte. Denne bruksanvisningen vil hjelpe deg med å bruke den på en trygg og riktig måte. Vi anbefaler at du tar deg tid til å lese gjennom hele bruksanvisningen for å bli fortrolig med alle funksjonene som tilbys. Les alle sikkerhetsanvisningene nøye før bruk, og oppbevar bruksanvisningen for fremtidig referanse.

## FI

Kiitos, että ostit uuden POINT SERIES -pöytätuulettimen. Nämä käyttöohjeet opastavat sinua käyttämään laitetta oikein ja turvallisesti. Suosittelemme, että käytät hieman aikaa tämän käyttöoppaan lukemiseen, jotta ymmärrät täysin, mitä toimintoja laitteessa on. Lue kaikki turvallisuusohjeet huolellisesti ennen laitteen käyttöä ja säilytä käyttöopas myöhempää tarvetta varten.

## DK

Tak, fordi du har købt din nye POINT SERIES bordventilator. Disse brugervejledninger hjælper dig med at bruge dette apparat rigtigt og sikkert. Vi anbefaler, at du læser denne brugervejledning, så du får en fuld forståelse af hvordan alle funktionerne virker. Læs sikkerhedsforskrifterne grundigt inden brug, og gem denne brugervejledning til senere brug.

## SE

Tack för att du köpte din nya POINT SERIES bordsfläkt. Denna bruksanvisning hjälper dig att använda den på ett säkert och korrekt sätt. Vi rekommenderar att du tar dig tid att läsa igenom denna bruksanvisning för att till fullo förstå alla driftfunktioner som den erbjuder. Läs noga igenom alla säkerhetsinstruktioner före användning och spara bruksanvisningen för framtida bruk.

Instruction Manual - English .....	page	4 - 12
Bruksanvisning - Norsk .....	side	13 - 21
Käyttöopas - Suomi .....	sivu	22 - 30
Brugervejledning - Dansk .....	side	31 - 39
Bruksanvisning - Svenska .....	side	40 - 48

GB

NO

FI

DK

SE

## CAUTION

Read this instruction before operation and installation.

### SAFETY WARNING

1. Before connecting the appliance to a wall socket, ensure that the local electrical current matches the one specified on the product's nameplate. This product should only be connected to a grounded socket.
2.  Indoor and household use only.
3. This appliance can be used by children aged from 8 years and older and persons with reduced physical, sensory, or mental capabilities or lack of experience and knowledge if they are supervised or instructed on the safe use of the appliance and understand the hazards involved. Children shall not play with the appliance. Cleaning and user maintenance shall not be carried out by children without supervision.
4. Ensure that the fan is switched off from the supply mains before removing the guard.
5. Never take off the rotor blade guard after assembling.
6. To protect against the risk of electrical shock, do not immerse the unit, mains power cable or plug in water or other liquid.
7. WARNING: Do not use the appliance in or around bathtubs, showers, sinks, or other sources of water.
8. CAUTION: Do not use this product near water.
9. The appliance is not intended to be used through a remote control system or external timer.
10. Do not cover the product during use.
11. The appliance must be positioned on a flat surface when operating to avoid overturning.
12. CAUTION: Keep all ventilation outlets around the

appliance clear.

13. **WARNING:** Improper use of the appliance could result short circuits, fires, electric shocks or other hazards.
14. **WARNING:** Avoid contact with moving parts. Never insert fingers or any other part of your body or any object through the fan guard. Adults should pay special attention when using this fan close to children.
15. The mains cable should be regularly examined for damage or deterioration. Do not use the appliance if the mains cable is damaged.
16. If the mains cable is damaged, it must be replaced by manufacturer, its service agent or a similarly qualified person in order to avoid a hazard.
17. Do not leave the product unattended when in operation.
18. **WARNING:** Entirely assemble the appliance prior to use.
19. Never plug in or unplug the mains plug when your hands are wet.
20. Do not change or modify the appliance, as this affects the safety of the product. Caution, risk of injury!
21. Observe the following battery safety guidelines.
  - Always observe correct polarity while inserting the battery.
  - Remove the battery if not used for a long time or the battery are exhausted.
  - Never expose the battery to excessive heat such as sunshine, fire or similar.
  - Never heat the battery or throw the battery into fire. Never dismantle, damage, or short-circuit the battery.

- Chemical Burn Hazard. Do not ingest battery. The appliance contains a coin/button type battery, which can be swallowed. If swallowed, severe internal burns can occur within two hours of ingestion and can cause death.
- Keep new and used batteries out of reach of children. If the battery compartment cannot be completely secured, discontinue use of the appliance, and keep it out of reach of children.
- If you suspect a battery has been swallowed or placed inside any part of the body, seek immediate medical attention.

22. The light source of this luminaire is not replaceable; when the light source reaches its end of life the whole luminaire shall be replaced.

## PRODUCT OVERVIEW

### Main unit

1. Fan body
2. Control panel and display
3. Light
4. Adaptor
5. Adaptor inlet

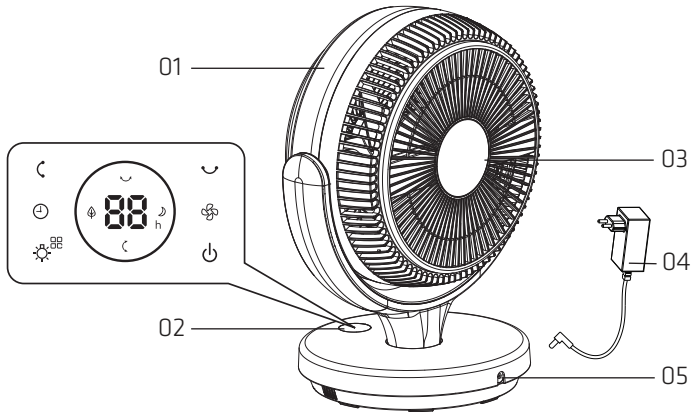

### Remote control

6. ON/OFF button
7. Horizontal oscillation button
8. Vertical oscillation button
9. Pausing oscillation button
10. Fan speed button
11. Timer button
12. Mode button
13. The mood lamp brightness button

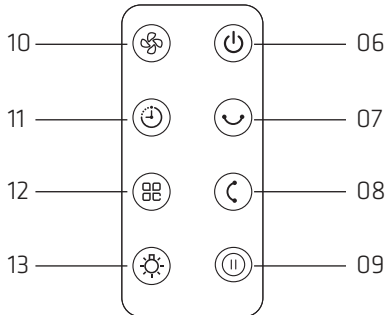

### Delivery content

- 1 x table fan
- 1 x remote control with a CR2025 battery
- 1 x user manual

# USE



## Caution:

- Make sure that the appliance is placed on a flat and stable floor.
- The power socket must be in the vicinity of the fan and easily accessible.
- Always position the mains cord so that nobody can trip over or become entangled in it.

## 1. Turn ON/OFF

- To turn the fan on or off, press  on the control panel (or on the remote control).



## 2. Set Oscillation

- Touch the horizontal oscillation button  on the control panel (or on the remote control) to activate or shut down horizontal air swing. There are 3 angles of rotation settings: 30°, 60° and 90°.
- Touch the vertical oscillation button  on the control panel (or on the remote control) to activate or shut down vertical air swing. There are 3 angles of tilt settings: 30°, 60° and 90°.
- Press the pausing button  on the remote control to stop both the vertical and horizontal oscillation function and hold the fan position. Press the button again to resume the function.



## 3. Set speed



- Press the fan speed button  on the control panel (or on the remote control) to select the desired speed level (totally 12 speed levels). The corresponding speed level indicator is displayed on the control panel.

## 4. Set timer

- Press the timer button  on the control panel (or  on the remote control) to select the length of time the fan will be in operation from spans ranging from 1 to 12 hours in 1-hour increments. Press the timer button again, and the values on the LED display is the remaining time until shut down.

## 5. Set operating modes

- On the remote control, press the mode button  to switch the fan mode.
- On the main unit, long press  for 3 seconds to enter in the mode selection then press shortly to switch the fan mode between normal wind mode, natural wind mode and sleeping wind mode.

- 1) Normal wind mode: displays will show the current speed setting.
- 2) Natural wind mode(): Fan will simulate natural wind according to programmed wind speed changes. The digital screen blink to displays with "". Press the speed setting to adjust the wind speed, setting will be confirmed after blinking is stopped.



- 3) Sleeping wind mode(🌙): the digital screen blink to displays with “🌙”. Press the speed setting to adjust the wind speed, setting will be confirmed after blinking is stopped.  
According to the current speed setting operation, there is a decrease of speed after every 30 minutes, the lowest reduced to 1 setting. LED indication will be switched off after 30 seconds.

### 6.Set the mood lamp brightness

- When the fan is on, press button ⚙️ to toggle the mood lamp brightness. The light strip can be individually controlled on and off. Lights can be turned on or off separately when the machine is in standby.

### 7.Replacement of remote-control battery

- The remote control is powered by a CR2025 button cell. Replace the battery when the battery depletes.
- Find the battery compartment door on the back of the remote control. Press and hold the tab (A) and simultaneously pull the battery tray out (as shown in the figure below), and place a new CR2025 battery in the battery tray with correct polarity indicated, then close the battery tray.

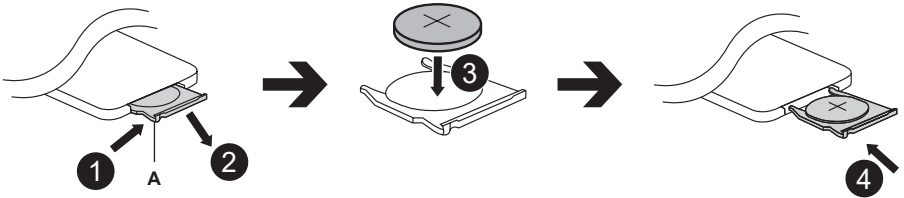

### Troubleshooting

If the product does not operate or does not operate properly, first check the following list. If the reason for the malfunction is not in the following list, the product may have failed. At this time, it is recommended to send the product to the dealer or have it repaired.

Problem	Possible Cause	Solution
The mains plug is plugged, but the appliance does not work.	The main plug may not be correctly inserted into the mains power socket.	Check whether the plug is properly inserted into the mains power socket.

## MAINTENANCE AND CLEANING

1. Switch off and unplug from the power supply before cleaning.
2. Using a soft, moist cloth, with or without a mild soap solution, carefully clean the exterior surface of the product.

 **CAUTION: ALLOW THE PRODUCT TO COMPLETELY COOL BEFORE HANDLING OR CLEANING IT.**

3. Do not allow water or other liquids to run into the interior of the product, as this could create a fire and/or electrical hazard.
4. We also recommend the periodic cleaning of this appliance by lightly running a vacuum cleaner nozzle over the guards to remove any dust or dirt that may have accumulated inside or on the unit.

 **CAUTION: DO NOT USE HARSH DETERGENTS, CHEMICAL CLEANERS OR SOLVENTS AS THEY MAY DAMAGE THE SURFACE FINISH OF THE PLASTIC COMPONENTS.**

## SPECIFICATION

Model: POF8DC25

Input: 24V 

Rated Power: 24W

Maximum fan flow rate (F): 13.69 m<sup>3</sup>/min

Fan power input (P): 20.5W

Service value (SV): 0.668 (m<sup>3</sup>/min)/W

Standby energy consumption (PSB): 0.38 W

Sound power level (LWA): 60.2 dB(A)

Maximum air velocity (c): 4.13 Meters/sec

Seasonal electricity consumption(Q): 6.99 kWh/a

Measurement standard for service value: EN IEC 60879:2019

## POWER ADAPTER

Commercial registration number and address : Guangdong Keerda Electronics Co., Ltd. Xintang Road, Shilong Industrial District, Lunjiao Town, Shunde District, Foshan City, Guangdong, China

Model identifier : DZ024EHL240100V

Input voltage:100-240V~

Input AC frequency:50/60Hz

Output voltage: 24.0V  $\equiv$

Output current: 1.0A

Output power: 24.0W

Average active efficiency: 87.39%

Efficiency at low load (10%): 71.28%

No-load power consumption: 0.09W

 Use this product only with the supplied power adaptor DZ024EHL240100V



This symbol on the product or in the instructions means that your electrical and electronic equipment should be disposed at the end of its life separately from your household waste. There are separate collection systems for recycling in the EU. For more information, please contact the local authority or your retailer where you purchased the product.



Batteries must not be disposed of with normal household waste. Recycle them at the collection points provided for this purpose. Contact the local authorities or your dealer for recycling advice. Correct disposal of old batteries helps protect the environment and human health.

Power International AS,  
PO Box 523, N-1471 Lørenskog, Norway

Power Norge:  
<https://www.power.no/kundeservice/>  
T: 21 00 40 00

Expert Danmark:  
<https://www.expert.dk/kundeservice/>  
T: 70 70 17 07

Power Danmark:  
<https://www.power.dk/kundeservice/>  
T: 70 33 80 80

Punkt 1 Danmark:  
<https://www.punkt1.dk/kundeservice/>  
T: 70 70 17 07

Power Finland:  
<https://www.power.fi/tuki/asiakaspalvelu/>  
T: 0305 0305

Power Sverige:  
<https://www.power.se/kundservice/>  
T: 08 517 66 000

## OBS

Les denne instruksjonen før bruk og installasjon.

### SIKKERHETSADVARSEL

1. Før du kobler apparatet til en stikkontakt, må du sørge for at strømmen i stikkontakten samsvarer med det som står på merkeetiketten på produktet. Dette produktet skal kun kobles til en jordet stikkontakt.
2.  Kun til bruk innendørs og i husholdning.
3. Dette apparatet kan brukes av barn over 8 år og av personer med reduserte fysiske, sensoriske eller mentale evner, eller som mangler erfaring og kunnskap, dersom de er under tilsyn eller har blitt instruert om trygg bruk av apparatet og forstår farene dette innebærer. Barn skal ikke leke med apparatet. Rengjøring og brukervedlikehold må ikke utføres av barn uten tilsyn.
4. Påse at viften er koblet fra stikkontakten før du fjerner vernet.
5. Du må aldri ta av rotorbladvernet etter montering.
6. For å beskytte mot elektrisk støt må du ikke sette motorenheten, strømkabelen eller støpselet i vann eller annen væske.
7. ADVARSEL: Ikke bruk apparatet i eller rundt badekar, dusjer, vasker eller andre vannkilder.
8. FORSIKTIG: Ikke bruk produktet i nærheten av vann.
9. Apparatet er ikke ment å brukes med et fjernkontrollsystem eller ekstern tidtaker.
10. Ikke dekk til produktet under bruk.
11. Apparatet må plasseres på et flatt underlag under bruk for å unngå at det velter.
12. FORSIKTIG: Hold alle ventilasjonsuttak rundt

apparatet utildekt.

13. ADVARSEL: Feil bruk av apparatet kan føre til kortslutning, brann, elektrisk støt eller andre farer.
14. ADVARSEL: Unngå å berøre bevegelige deler. Legg aldri fingrene eller andre deler av kroppen eller gjenstander gjennom viftevernet. Voksne bør passe spesielt godt på når viften brukes i nærheten av barn.
15. Man må regelmessig se etter skade eller forringelse på strømledningen. Ikke bruk apparatet hvis strømledningen er skadet.
16. Hvis strømledningen er skadet, må den skiftes av produsenten, av produsentens servicerepresentant eller av en tilsvarende kvalifisert person for å unngå fare.
17. Ikke la produktet være uten tilsyn når det er i drift.
18. ADVARSEL: Sett sammen apparatet helt før bruk.
19. Koble aldri til eller fra støpselet når hendene er våte.
20. Ikke endre eller modifier apparatet, da dette påvirker sikkerheten til produktet. Forsiktig, fare for personskade!
21. Overhold følgende retningslinjer for batterisikkerhet.
  - Vær alltid oppmerksom på riktig polaritet når du setter inn batteriet.
  - Ta ut batteriet hvis det ikke har vært brukt på lang tid eller hvis det er utladet.
  - Utsett aldri batteriet for sterk varme som solskinn, ild eller lignende.
  - Varm aldri opp batteriet eller kast det i brann. Aldri demonter, skad eller kortslutt batteriet.
  - Fare for kjemisk brann. Ikke svelg batterier.
  - Apparatet inneholder et mynt-/knappbatteri som ved uhell kan svelges. Ved svelging kan det oppstå

alvorlige indre brannskader innen to timer etter inntak, og det kan føre til død.

- Oppbevar nye og brukte batterier utilgjengelig for barn. Hvis batterirommet ikke kan sikres helt, må du slutte å bruke apparatet og oppbevare det utilgjengelig for barn.
  - Hvis du tror at et batteri kan ha blitt svelget eller plassert inne i en hvilken som helst del av kroppen, må du oppsøke lege umiddelbart.
22. Lyskilden til denne armaturen kan ikke byttes ut. Når lyskilden når slutten av levetiden, må hele armaturen byttes ut.

## PRODUKTOVERSIKT

### Hovedenhet

1. Viftekropp
2. Kontrollpanel og skjerm
3. Lys
4. Adapter
5. Adapterinngang

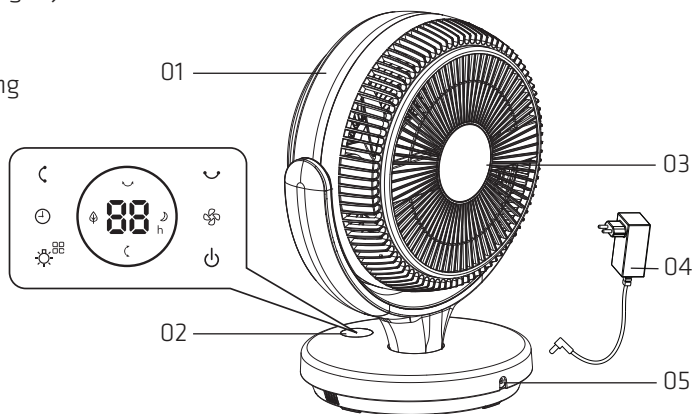

### Fjernkontroll

6. Knapp for av/på
7. Knapp for horisontal oscillasjon
8. Knapp for vertikal oscillasjon
10. Knapp for viftehastighet
11. Knapp for timer
12. Knapp for modus
13. Knapp for lysstyrke på stemningslampe

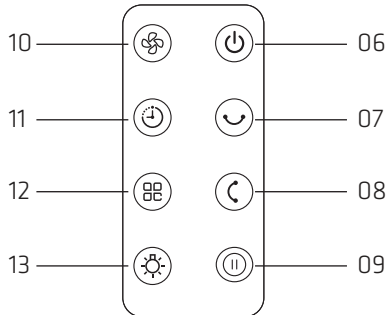

### Leveransens innhold

- 1 x bordvifte
- 1 x fjernkontroll med CR2025-batteri
- 1 x brukerhåndbok



# BRUK



## Forsiktig:

- Sørg for at apparatet er plassert på et flatt og stabilt gulv.
- Strømuttaket må være i nærheten av viften og lett tilgjengelig.
- Plasser alltid strømledningen slik at ingen kan snuble i eller vikle seg inn i den.

## 1. Slå av/på

- For å slå viften av eller på, trykker du på  på kontrollpanelet (eller på fjernkontrollen).



## 2. Angi oscillasjon

- Berør den horisontale oscillasjonsknappen  på kontrollpanelet (eller på fjernkontrollen) for å aktivere eller slå av horisontal luftsving. Det er 3 innstillinger for rotasjonsvinkler: 30°, 60° og 90°.
- Berør knappen  for vertikal oscillasjon på kontrollpanelet (eller på fjernkontrollen) for å aktivere eller slå av vertikal luftsving. Det er 3 innstillinger for vippevinkler: 30°, 60° og 90°.
- Trykk på pauseknappen  på fjernkontrollen for å stoppe både den vertikale og horisontale oscillasjonsfunksjonen og holde vifteposisjonen. Trykk på knappen igjen for å gjenoppta funksjonen.



## 3. Angi hastighet

- Trykk på viftehastighetsknappen  på kontrollpanelet (eller på fjernkontrollen) for å velge ønsket hastighetsnivå (totalt 12 hastighetsnivåer). Den tilsvarende hastighetsnivåindikatoren vises på kontrollpanelet.

## 4. Angi timer

- Trykk på timerknappen  på kontrollpanelet (eller  på fjernkontrollen) for å velge hvor lenge viften skal være i drift, fra 1 til 12 timer i trinn på 1 time. Trykk på timerknappen igjen, og verdiene på LED-displayet er gjenværende tid til den slås av.

## 5. Angi driftsmoduser

- Trykk på modusknappen på fjernkontrollen  for å bytte viftemodus.
- Trykk på hovedenheten  i 3 sekunder for å gå inn i modusvalget, og trykk deretter kort for å bytte viftemodus mellom normal vindmodus, naturlig vindmodus og sovemodus.

- 1) Normal vindmodus: Skjermen viser gjeldende hastighetsinnstilling.

- 2) Naturlig vindmodus (⊕): Viften simulerer naturlig vind i henhold til programmerte vindhastighetsendringer.  
Den digitale skjermen blinker og viser «⊕». Trykk på hastighetsinnstillingen for å justere vindhastigheten. Innstillingen bekreftes etter at blinkingen stopper.
- 3) Sovevindmodus (⌚): Den digitale skjermen blinker og viser «⌚». Trykk på hastighetsinnstillingen for å justere vindhastigheten. Innstillingen bekreftes etter at blinkingen stopper.  
I henhold til gjeldende hastighetsinnstilling reduseres hastigheten hvert 30. minutt. Den laveste innstillingen reduseres til 1 innstilling.  
LED-indikasjonen slås av etter 30 sekunder.

## 6. Angi lysstyrken på stemningslampen

- Når viften er på, trykker du på ⚙️ knappen for å veksle mellom lysstyrker på stemningslampen. Lyslisten kan slås av og på individuelt. Lysene kan slås av og på separat når maskinen er i standby.

## 7. Bytte batteri i fjernkontrollen

- Fjernkontrollen drives av et CR2025-knappcellebatteri. Bytt batteri når batteriet er utladet.
1. Finn batterikammeret på baksiden av fjernkontrollen. Trykk og hold inne fliken (A) og trekk batteriskuffen ut samtidig (som vist på figuren nedenfor). Sett inn et nytt CR2025-batteri i batteriskuffen med riktig polaritet angitt. Lukk deretter batteriskuffen.

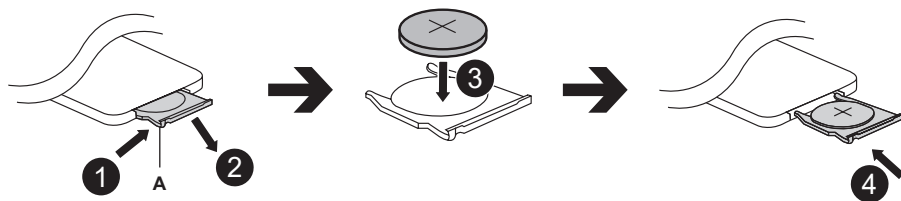

## Feilsøking

Hvis produktet ikke fungerer eller ikke fungerer som det skal, må du først kontrollere følgende liste. Hvis årsaken til feilen ikke står i listen nedenfor, kan det være at produktet har sviktet. Det anbefales å sende produktet til forhandleren eller få det reparert.

Problem	Mulig årsak	Løsning
Støpselet er satt i, men apparatet fungerer ikke.	Støpselet er kanskje ikke satt riktig inn i stikkkontakten.	Kontroller om støpselet satt riktig inn i stikkkontakten.

## VEDLIKEHOLD OG RENGJØRING

1. Slå av og trekk ut støpselet fra strømforsyningen før rengjøring.
2. Rengjør produktets utside forsiktig med en myk, fuktig klut, med eller uten en mild såpeløsning.

 **FORSIKTIG: LA PRODUKTET AVKJØLES HELT FØR DU HÅNTERER ELLER RENGJØR DET.**

3. Ikke la vann eller andre væsker renne inn i produktets indre, da dette kan forårsake brannfare og/eller elektrisk fare.
4. Vi anbefaler også regelmessig rengjøring av dette apparatet ved å forsiktig føre en støvsugerdyse over beskyttelsesdekslene for å fjerne støv eller smuss som kan ha samlet seg på innsiden eller utenpå enheten.

 **FORSIKTIG: IKKE BRUK STERKE VASKEMIDLER, KJEMISKE RENGJØRINGSMIDLER ELLER LØSEMIDLER, SIDEN DISSE KAN SKADE OVERFLATEN PÅ PLASTKOMPONENTENE.**

## SPESIFIKASJONER

Modell: POF8DC25

Inngang: 24V 

Nominell strøm: 24W

Maksimal viftestrømningshastighet (F): 13,69 m<sup>3</sup>/min

Vifteeffekt (P): 20,5W

Serviceverdi (SV): 0,668 (m<sup>3</sup>/min)/W  
Energiforbruk i standby (PSB): 0,38 W  
Lydeffektnivå (LWA): 60,2 dB(A)  
Maksimal lufthastighet (c): 4,13 Meters/sec  
Sesongbasert strømforbruk (Q): 6,99 kWh/a  
Målestandard for serviceverdi: EN IEC 60879:2019

## STRØMADAPTER

Kommersielt registreringsnummer og adresse: Guangdong Keerda Electronics Co., Ltd. Xintang Road, Shilong Industrial District, Lunjiao Town, Shunde District, Foshan City, Guangdong, Kina

Modellidentifikator: DZ024EHL240100V

Inngangsspenning: 100–240 V ~

Inngang AC-frekvens: 50/60 Hz

Utgangsspenning: 24,0V =

Utgangsstrøm: 1,0 A

Utgangseffekt: 24,0 W

Gjennomsnittlig aktiv virkningsgrad: 87,39 %

Virkningsgrad ved lav belastning (10 %): 71,28 %

Strømforbruk uten belastning: 0,09 W

 Bruk kun dette produktet med den medfølgende strømadapteren DZ024EHL240100V



Dette symbolet på produktet eller i anvisningene betyr at det elektriske og elektroniske utstyret må leveres atskilt fra husholdningsavfall når det ikke lenger skal brukes. Det finnes egne innsamlingsystemer for resirkulering i EU. Du får nærmere informasjon ved å kontakte lokale myndigheter eller forhandleren du kjøpte produktet hos.



Batterier må ikke kastes sammen med vanlig husholdningsavfall. De må leveres på egnet miljøstasjon. Kontakt lokale myndigheter eller forhandler for råd om gjenvinning. Riktig avhending av gamle batterier bidrar til å beskytte miljøet og menneskers helse.

Power International AS,  
Postboks Box 523, N-1471 Lørenskog, Norge

Power Norge:  
<https://www.power.no/kundeservice/>  
T: 21 00 40 00

Expert Danmark:  
<https://www.expert.dk/kundeservice/>  
T: 70 70 17 07

Power Danmark:  
<https://www.power.dk/kundeservice/>  
T: 70 33 80 80

Punkt 1 Danmark:  
<https://www.punkt1.dk/kundeservice/>  
T: 70 70 17 07

Power Finland:  
<https://www.power.fi/tuki/asiakaspalvelu/>  
T: 0305 0305

Power Sverige:  
<https://www.power.se/kundservice/>  
T: 08 517 66 000

## VAROITUS

Lue tämä ohje ennen käyttöä ja asennusta.

### VAROITUS TURVALLISUUDEN OSALTA

1. Varmista ennen laitteen kytkemistä pistorasiaan, että paikallinen sähkövirta vastaa tuotteen tyyppikilvessä ilmoitettua virtaa. Tämä tuote tulee kytkeä vain maadoitettuun pistorasiaan.
2.  Vain sisä- ja kotitalouskäyttöön.
3. Tätä laitetta voivat käyttää 8-vuotiaat ja sitä vanhemmat lapset sekä henkilöt, joiden fyysiset, sensoriset tai henkiset kyvyt ovat heikentyneet tai joilla ei ole riittävästi kokemusta ja tietoa, jos heitä valvotaan tai opastetaan laitteen turvallisessa käytössä ja jos he ymmärtävät laitteen vaarat. Lapset eivät saa leikkiä laitteella. Lapset eivät saa suorittaa puhdistustoimia tai käyttäjän suorittamaa huoltoa ilman valvontaa.
4. Varmista, että tuuletin on kytketty pois päältä sähköverkosta ennen suojuksen irrottamista.
5. Älä koskaan poista roottorin teränsuojaa kokoonpanon jälkeen.
6. Sähköiskun vaaran välttämiseksi älä upota laitetta, verkkovirtajohtoa tai pistoketta veteen tai muuhun nesteeseen.
7. VAROITUS: Älä käytä laitetta kylpyammeissa, suihkuissa, lavuaareissa tai muiden vesilähteiden läheisyydessä.
8. VARO: Älä käytä tätä tuotetta veden läheisyydessä.
9. Laitetta ei ole tarkoitettu käytettäväksi kauko-ohjausjärjestelmän tai ulkoisen ajastimen avulla.
10. Älä peitä tuotetta käytön aikana.

11. Laite on asetettava tasaiselle alustalle käytön aikana, jotta se ei kaadu.
12. VARO: Pidä kaikki ilmanvaihtoaukot laitteen ympärillä vapaina.
13. VAROITUS: Laitteen virheellinen käyttö voi aiheuttaa oikosulkuja, tulipaloja, sähköiskuja tai muita vaaroja.
14. VAROITUS: Vältä kosketusta liikkuviin osiin. Älä koskaan työnnä sormia tai muita kehon osia tai mitään esineitä tuulettimen suojuksen läpi. Aikuisten on oltava erityisen tarkkana, kun he käyttävät tätä tuuletinta lasten lähellä.
15. Verkkokaapeli on tutkittava säännöllisesti vaurioiden tai heikkenemisen varalta. Älä käytä laitetta, jos verkkokaapeli on vaurioitunut.
16. Jos verkkokaapeli on vaurioitunut, valmistajan, sen huoltoliikkeen tai vastaavan pätevyyden omaavan henkilön on vaihdettava se vaaran välttämiseksi.
17. Älä jätä tuotetta ilman valvontaa, kun se on toiminnassa.
18. VAROITUS: Kokoa laite kokonaan ennen käyttöä.
19. Älä koskaan kytke verkkopistoketta pistorasiaan tai irrota sitä, kun kätesi ovat märät.
20. Älä muuta tai muokkaa laitetta, sillä se vaikuttaa tuotteen turvallisuuteen. Varoitus, loukkaantumisvaara!
21. Noudata seuraavia paristojen turvallisuusohjeita.
  - Noudata aina oikeaa napaisuutta paristoa asetettaessa.
  - Poista paristo, jos sitä ei ole käytetty pitkään aikaan tai jos paristo on tyhjä.
  - Älä koskaan altista paristoa liialliselle kuumuudelle,

kuten auringonpaisteelle, tulelle tai vastaavalle.

- Älä koskaan kuumenna paristoa tai heitä sitä tuleen. Älä koskaan pura, vahingoita tai oikosulje paristoa.
- Kemiallinen palovaara. Älä niele paristoa.
- Laitteessa on kolikko/nappiparisto, joka voi tulla niellyksi. Nieleminen voi aiheuttaa vakavia sisäisiä palovammoja kahden tunnin kuluessa nielemisestä ja johtaa hengenmenetykseen.
- Pidä uudet ja käytetyt paristot lasten ulottumattomissa. Jos paristolokeroa ei voida täysin lukita, lopeta laitteen käyttö ja pidä se poissa lasten ulottuvilta.
- Jos epäilet, että paristo on nieltä tai joutunut johonkin kehon osaan, hakeudu välittömästi lääkärin hoitoon.

22. Tämän valaisimen valonlähdettä ei voi vaihtaa; kun valonlähde saavuttaa käyttöikänsä lopun, koko valaisin on vaihdettava.



## TUOTTEEN YLEISKATSAUS

### Päälaite

1. Tuulettimen runko
2. Käyttöpaneeli ja näyttö
3. Valo
4. Verkkoalaite
5. Verkkolaitteen liitäntä

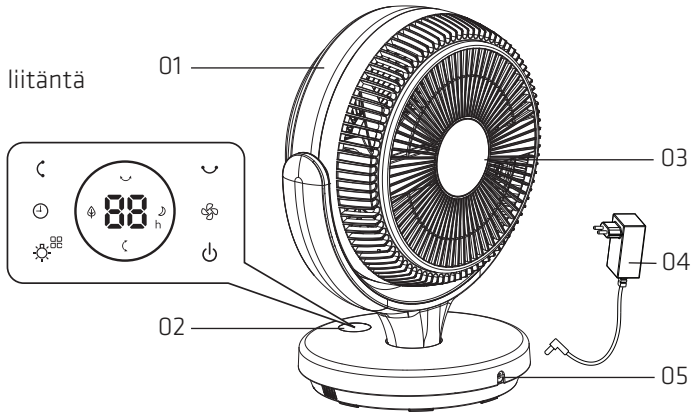

### Kaukosäädin

6. Päälle/pois -virtapainike
7. Vaakasuuntaisen kääntäilyyn painike
8. Pystysuuntaisen kääntäilyyn painike
9. Kääntäilyyn pysäytyspainike
10. Tuulettimen nopeuspainike
11. Ajastinpainike
12. Tilapainike
13. Tunnelmavalon kirkkauspainike

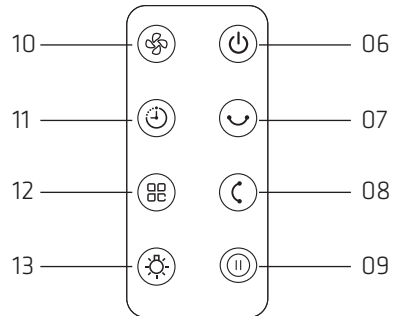

### Toimituksen sisältö

- 1 x pöytätuuletin
- 1 x kaukosäädin, jossa CR2025-paristo
- 1 x käyttöohje

# KÄYTTÖ



## Huomio:

- Varmista, että laite on asetettu tasaiselle ja vakaalle alustalle.
- Pistorasian on oltava lähellä tuuletinta ja helposti käytettävissä.
- Sijoita virtajohto aina siten, että kukaan ei voi kompastua tai sotkeutua siihen.

## 1.Kytkeminen päälle/pois

- Kytket tuulettimen päälle tai pois päältä painamalla  käyttöpaneelista (tai kaukosäätimestä).



## 2.Kääntyiilyn asettaminen

- Voit aktivoida tai pysäyttää vaakasuuntaisen ilmanohjauksen koskettamalla vaakasuuntaisen kääntyiilyn painiketta  käyttöpaneelista (tai kaukosäätimestä). Kääntymiskulmissa on 3 asetusta: 30°, 60° ja 90°.
- Voit aktivoida tai pysäyttää pystysuuntaisen ilmanohjauksen koskettamalla pystysuuntaisen kääntyiilyn painiketta  käyttöpaneelista (tai kaukosäätimestä). Kallistuskulmissa on 3 asetusta: 30°, 60° ja 90°.
- Pysäytät pystysuuntaisen ja vaakasuuntaisen kääntyiilytoiminnon ja pidät tuulettimen paikallaan painamalla pysäytyspainiketta  kaukosäätimestä. Palauta toiminto painamalla painiketta uudelleen.



## 3.Nopeuden asettaminen

- Valitse haluamasi nopeustaso (yhteensä 12 nopeustasoa) painamalla tuulettimen nopeuspainiketta  käyttöpaneelista (tai kaukosäätimestä). Vastaava nopeustason ilmaisin palaa käyttöpaneelissa.

## 4.Ajastimen asettaminen

- Painamalla ajastinpainiketta  käyttöpaneelista (tai  kaukosäätimestä) voit valita tuulettimen käyttöajan 1-12 tunnin väliltä 1 tunnin askelin. Kun painat ajastinpainiketta uudelleen, LED-näyttö näyttää jäljellä olevan käyttöajan ennen sammumista.

## 5.Toimintatilojen asettaminen

- Painamalla kaukosäätimestä tilapainiketta  kytket tuulettimen tilan.
- Siirryt tilan valintaan painamalla päälaitteesta  3 sekunnin ajan, painamalla sitten lyhyesti vaihdat tuulettimen tilaksi normaalin tuulen tilan, luonnollisen tuulen tilan tai lepotilan.

1) Normaali tuulen tila: näyttö näyttää nykyisen nopeusasetuksen.

- 2) Luonnollinen tuulen tila (☼): Tuuletin jäljittelee luonnollista tuulta ohjelmoitujen tuulettimen nopeusmuutosten mukaan. Digitaalisessa näytössä vilkkuu “☼”. Paina nopeusasetuspainiketta säätääksesi puhallusnopeutta. Asetus vahvistetaan, kun vilkkuminen päättyy.
- 3) Lepotila (☾): digitaalisessa näytössä vilkkuu “☾”. Paina nopeusasetuspainiketta säätääksesi puhallusnopeutta. Asetus vahvistetaan, kun vilkkuminen päättyy.  
Nykyisen nopeusasetuksen mukaan nopeus laskee 30 minuutin välein, ja alimmillaan se laskee asetukseen 1. LED-merkkivalo sammuu 30 sekunnin kuluttua.

## 6. Tunnelmavalon kirkkauden asettaminen

- Kun tuuletin on päällä, voit vaihtaa tunnelmavalon kirkkautta painamalla ☼-painiketta. Valonauhan voi kytkeä päälle ja pois päältä erikseen. Valot voidaan kytkeä päälle tai pois päältä erikseen, kun laite on valmiustilassa.

## 7. Kaukosäätimen pariston vaihtaminen

- Kaukosäädin toimii yhdellä CR2025-nappiparistolla. Vaihda paristo, kun se on tyhjä.
1. Etsi paristolokeron kansi kaukosäätimen takaa. Pidä kielekettä (A) painettuna ja vedä samalla paristoalusta ulos (kuten alla olevassa kuvassa), aseta uusi CR2025-paristo paristoalustaan oikean napaisuuden mukaisesti ja sulje paristoalusta.

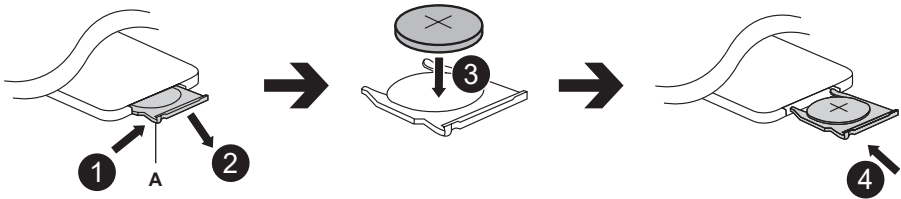

## Vianmääritys

Jos tuote ei toimi tai ei toimi oikein, tarkista ensin seuraava luettelo. Jos vian syytä ei löydy seuraavasta luettelosta, tuote on saattanut rikkoutua. Tällöin on suositeltavaa lähettää tuote jälleenmyyjälle tai korjauttaa se.

Ongelma	Mahdollinen syy	Ratkaisu
Virtapistoke on yhdistetty, mutta laite ei toimi.	Virtapistoketta ei ehkä ole asetettu oikein pistorasiaan.	Tarkista, onko pistoke asetettu oikein pistorasiaan.

## KUNNOSSAPITO JA PUHDISTUS

1. Sammuta laite ja irrota se pistorasiasta ennen puhdistusta.
2. Käytä pehmeää, kosteaa liinaa ja halutessasi mietoa saippualliuosta tuotteen ulkopinnan huolelliseen puhdistamiseen.

 **HUOMIO: ANNA TUOTTEEN JÄÄHTYÄ TÄYSIN ENNEN KÄSITTELYÄ TAI PUHDISTUSTA.**

3. Älä anna veden tai muiden nesteiden valua tuotteen sisään, sillä se voi aiheuttaa tulipalon ja/tai sähköiskun vaaran.
4. Suosittelemme myös laitteen säännöllistä puhdistamista imuroimalla suojukset kevyesti imurin suulakkeella, jotta laitteen sisälle tai pinnalle kertynyt pöly ja lika saadaan poistettua.

 **HUOMIO: ÄLÄ KÄYTÄ VOIMAKKAITA PESUAINEITA, KEMIAALLISIA PUHDISTUSAINEITA TAI LIUOTTIMIA, SILLÄ NE VOIVAT VAHINGOITTA MUOVIOSIEN PINTAKÄSITTELYÄ.**

## TEKNISET TIEDOT

Malli: POF8DC25

Otto: 24 V 

Nimellisteho: 24 W

Tuulettimen enimmäisilmanvirtaus (F): 13,69 m<sup>3</sup>/min

Tuulettimen ottoteho (P): 20,5 W  
Palveluarvo (SV): 0,668 (m<sup>3</sup>/min)/W  
Valmiustilan energiankulutus (PSB): 0,38 W  
Äänitehotaso (LWA): 60,2 dB (A)  
Suurin ilman nopeus (c): 4,13 metriä/s  
Kausittainen sähkönkulutus (Q): 6,99 kWh/a  
Palveluarvon mittaustandardi: EN IEC 60879:2019

## VERKKOLAITE

Kaupparekisterinumero ja osoite: Guangdong Keerda Electronics Co., Ltd. Xintang Road, Shilong Industrial District, Lunjiao Town, Shunde District, Foshan City, Guangdong, Kiina

Mallitunniste: DZ024EHL240100V

Tulojännite: 100–240 V~

Tulojännitteen taajuus: 50/60 Hz

Lähtöjännite: 24,0 V =

Lähtövirta: 1,0 A

Lähtöteho: 24,0 W

Keskimääräinen aktiivihyötysuhde: 87,39 %

Hyötysuhde alhaisella kuormituksella (10 %): 71,28 %

Tyhjäkäynnin tehonkulutus: 0,09 W

 Käytä tätä tuotetta vain mukana toimitetulla verkkolaitteella DZ024EHL240100V



Tämä tuotteeseen tai ohjeisiin merkitty symboli tarkoittaa, että sähkölaitteet ja elektroniikka on hävitettävä käyttöikänsä päättyessä erillään kotitalousjätteestä. EU:ssa on kierrätystä varten erilliset keruujärjestelmät. Jos haluat lisätietoja, ota yhteys paikallisiin viranomaisiin tai tuotteen myyneeseen liikkeeseen.



Paristoja ei saa hävittää tavallisen kotitalousjätteen mukana. Kierrätä ne tätä tarkoitusta varten varatuissa keräyspisteissä. Ota yhteyttä paikallisiin viranomaisiin tai jälleenmyyjään kierrätysohjeiden saamiseksi. Vanhojen paristojen asianmukainen hävittäminen auttaa suojelemaan ympäristöä ja ihmisten terveyttä.

Power International AS,  
PO Box 523, N-1471 Lørenskog, Norway

Power Norjassa:  
<https://www.power.no/kundeservice/>  
P: 21 00 40 00

Expert Tanskassa:  
<https://www.expert.dk/kundeservice/>  
P: 70 70 17 07

Power Tanskassa:  
<https://www.power.dk/kundeservice/>  
P: 70 33 80 80

Punkt 1 Tanskassa:  
<https://www.punkt1.dk/kundeservice/>  
P: 70 70 17 07

Power Suomessa:  
<https://www.power.fi/tuki/asiakaspalvelu/>  
P: 0305 0305

Power Sverige:  
<https://www.power.se/kundservice/>  
P: 08 517 66 000

## **FORSIGTIG**

Læs vejledningerne før brug og installation.

### SIKKERHEDSADVARSEL

1. Før apparatet sluttes til en stikkontakt, skal du sørge for at den lokale elektriske strøm passer til den, der står på produktets typeskilt. Dette produkt må kun sluttes til en jordforbundet stikkontakt.
2.  Må kun bruges indendørs i husholdningen.
3. Dette apparat må ikke bruges af børn under 8 år eller af personer med nedsatte fysiske, følelsesmæssige eller mentale evner eller med mangel på erfaring eller viden, hvis de ikke er under opsyn eller er blevet instrueret i, hvordan dette apparat bruges sikkert, og forstår risikoen ved at bruge det. Børn må ikke lege med dette apparat. Rengøring og vedligeholdelse må ikke udføres af børn uden opsyn.
4. Sørg for, at ventilatoren er slukket på stikkontakten, inden skærmen tages af.
5. Skærmen må aldrig tages af, når ventilatoren først er blevet samlet.
6. For at beskytte mod risikoen for elektrisk stød må du ikke komme apparatet, ledningen eller stikket i vand eller andre væsker.
7. ADVARSEL: Apparatet må ikke anvendes i nærheden af badekar, brusebade, håndvaske eller steder med vand.
8. **FORSIGTIG:** Dette produkt må ikke bruges i nærheden af vand.
9. Apparatet er ikke beregnet til brug via et fjernbetjeningssystem eller en ekstern timer.
10. Produktet må ikke tildækkes under brug.

11. Apparatet skal stå på en flad overflade under brug, så det ikke vælter.
12. FORSIGTIG: Ingen af ventilationsåbningerne på apparatet må tildækkes.
13. ADVARSEL: Hvis apparatet bruges forkert, kan det føre til kortslutninger, brand, elektrisk stød eller andre farer.
14. ADVARSEL: Undgå, at røre ved bevægelige dele. Stik aldrig fingre eller andre kroplegemer eller nogen genstande ind gennem ventilatorskærmen. Voksne skal være særlig opmærksomme, hvis ventilatoren bruges i nærheden af børn.
15. Ledningen skal regelmæssigt ses efter for skader og forringelse. Apparatet må ikke bruges, hvis ledningen beskadiges.
16. Hvis ledningen beskadiges, skal den skiftes af producenten, dennes servicerepræsentant eller en tilsvarende kvalificeret fagperson, så enhver fare undgås.
17. Produktet må ikke efterlades uden opsyn, når de er i brug.
18. ADVARSEL: Apparatet skal samles helt før brug.
19. Stikket må aldrig tilsluttes eller afbrydes med våde hænder.
20. Apparatet må ikke ændres eller modificeres, da dette påvirker produktets sikkerhed. Fare, risiko for skader!
21. Overhold følgende sikkerhedsvejledninger til batterier.
  - Sørg altid for at batteriet vender rigtigt, når det sættes i.
  - Hvis apparatet ikke skal bruges i længere tid, eller hvis batteriet er brugt op, skal det tages ud.



- Batteriet må aldrig udsættes for høj varme såsom solskin, ild eller lignende.
  - Batteriet må aldrig opvarmes eller smides på ild. Batteriet må aldrig skilles ad, beskadiges eller kortsluttes.
  - Dette kan føre til kemiske forbrændinger. Batterier må ikke sluges.
  - Apparatet indeholder et knapbatteri, som kan sluges. Ved indtagelse kan der opstå alvorlige indre forbrændinger inden for to timer efter indtagelse, hvilket kan være livsfarligt.
  - Hold nye og brugte batterier ude af børns rækkevidde. Hvis dækslet ikke kan sættes ordentligt på batterirummet, må apparatet ikke længere bruges, og det skal opbevares uden for børns rækkevidde.
  - Hvis du tror at et batteri muligvis er blevet slugt eller placeret et sted i kroppen, skal du omgående søge lægehjælp.
22. Lyskilden i denne armatur kan ikke udskiftes; når lyskilden når slutningen af sin levetid, skal hele armaturet udskiftes.

## PRODUKTOVERSIGT

### Hovedenhed

1. Ventilatorhus
2. Betjeningspanel og display
3. Lys
4. Adapter
5. Adapterindgang

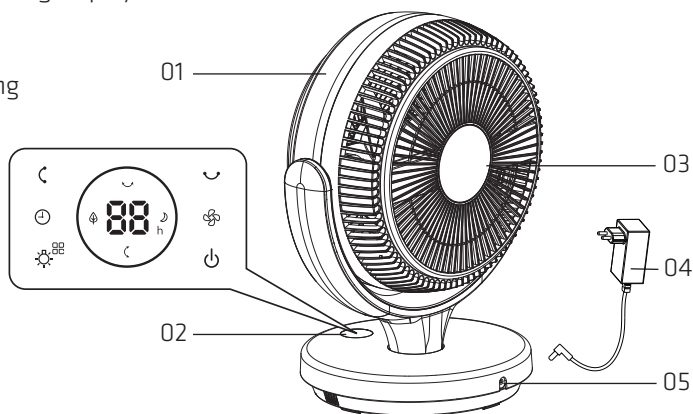

### Fjernbetjening

6. Knap til tænd/sluk
7. Knap til vandret svingning
8. Knap til lodret svingning
9. Knap til pause i oscillation
10. Knap til ventilatorhastighed
11. Knap til timer
12. Knap til tilstand
13. Knap til lysstyrke på stemningslampen

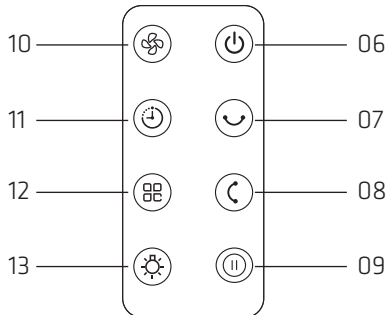

### Kassens indhold

- 1 x bordventilator
- 1 x fjernbetjening med CR2025-batteri
- 1 x brugervejledning

# BRUG



## Forsigtig:

- Sørg for, at apparatet placeres på et fladt og stabilt gulv.
- Stikkontakten skal være i nærheden af ventilatoren og let tilgængelig.
- Placer altid netledningen, så ingen kan snuble over den eller blive viklet ind i den.

## 1. Tænd/sluk

- For at tænde eller slukke ventilatoren skal du trykke på  på betjeningspanelet (eller på fjernbetjeningen).



## 2. Indstilling af svingning

- Tryk på knappen til vandret svingning  på betjeningspanelet (eller på fjernbetjeningen) for at aktivere eller deaktivere vandret luftbevægelse. Der findes 3 rotationsvinkler: 30°, 60° og 90°.
- Tryk på knappen til lodret svingning  på betjeningspanelet (eller på fjernbetjeningen) for at aktivere eller deaktivere lodret luftbevægelse. Der findes 3 hældningsvinkler: 30°, 60° og 90°.
- Tryk på pauseknappen  på fjernbetjeningen for at stoppe både den vandrette og lodrette svingningsfunktion og fastholde ventilatorens position. Tryk på knappen igen for at genoptage funktionen.



## 3. Indstilling af hastighed

- Tryk på ventilatorhastighedsknappen  på betjeningspanelet (eller på fjernbetjeningen) for at vælge det ønskede hastighedsniveau (der findes i alt 12 hastighedsniveauer). Den tilsvarende hastighedsindikator vises på betjeningspanelet.

## 4. Indstilling af timer

- Tryk på timerknappen  på betjeningspanelet (eller  på fjernbetjeningen) for at vælge den tid, ventilatoren skal være i drift, fra 1 til 12 timer i intervaller på 1 time. Tryk på timerknappen igen, og værdierne på LED-displayet viser den resterende tid indtil ventilatoren lukkes ned.

## 5. Indstilling af driftstilstande

- Tryk på tilstandsknappen  for at skifte ventilatorstilstand.
- På hovedenheden skal du trykke og holde  nede i 3 sekunder for at gå ind i tilstandsvalg, og derefter trykke kort for at skifte ventilatorstilstand mellem normal vindtilstand, naturlig vindtilstand og vindtilstand i dvale.

1) Normal vindtilstand: displayet viser den aktuelle hastighedsindstilling.

- 2) Naturlig vindtilstand (⊕): Ventilatoren simulerer naturlig vind i henhold til den programmerede vindhastighed. ændringer.  
Det digitale display blinker med visning af "⊕". Tryk på hastighedsindstillingen for at justere vindhastigheden; indstillingen bekræftes, når ventilatoren stopper med at blinke.
- 3) Vindtilstand i dvale (⌚): det digitale display blinker med visning af "⌚".  
Tryk på hastighedsindstillingen for at justere vindhastigheden; indstillingen bekræftes, når ventilatoren stopper med at blinke.  
I henhold til den aktuelle hastighedsindstilling reduceres hastigheden hvert 30. minut, ned til minimum 1 indstilling. LED-indikatoren slukkes efter 30 sekunder.

## 6. Indstilling af lysstyrken på stemningslampe

- Tryk på knappen (⊙), når ventilatoren er tændt, for at skifte lysstyrken på stemningslampe. Lysriben kan styres individuelt til at være tændt eller slukket. Lysene kan tændes eller slukkes separat, når apparatet er i standby.

## 7. Udskiftning af fjernbetjeningens batteri

- Fjernbetjeningen drives af et CR2025-knapbatteri. Udskift batteriet, når det er løbet tør for strøm.
1. Find dækslet til batterirummet på bagsiden af fjernbetjeningen. Tryk og hold fanen (A) nede, og træk samtidig batteriskuffen ud (som vist på figuren nedenfor). Placer derefter et nyt CR2025-batteri i batteriskuffen med den korrekt angivne polaritet, og luk batteriskuffen.

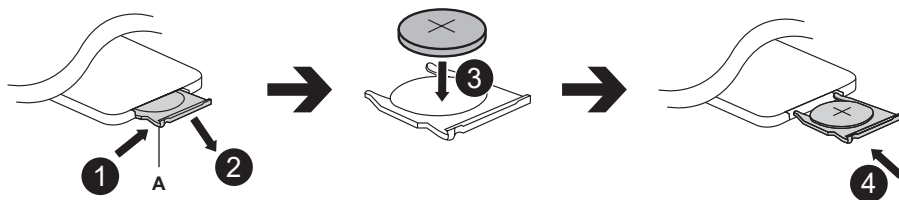

## Fejlfinding

Hvis produktet ikke fungerer eller ikke fungerer korrekt, skal du først kontrollere den følgende liste. Hvis årsagen til funktionsfejlen ikke findes i den følgende liste, kan produktet være defekt. Er det tilfældet anbefales det at sende produktet til forhandleren eller få det repareret.

Problem	Mulig årsag	Løsning
Netstikket er sat i, men apparatet virker ikke.	Netstikket er muligvis ikke indsat korrekt i stikkontakten.	Kontroller om stikket er indsat korrekt i stikkontakten.

## VEDLIGEHOLDELSE OG RENGØRING

1. Sluk for apparatet og træk stikket ud af strømforsyningen, inde du foretager rengøring.
2. Brug en blød, fugtig klud, med eller uden en mild sæbeopløsning, til forsigtigt at rengøre produktets ydre overflade.

 **FORSIGTIG: LAD APPARATET KØLE HELT AF, FØR DU HÅNDTERER ELLER RENGØR DET.**

3. Lad ikke vand eller andre væsker løbe ind i apparatets indvendige dele, da dette kan medføre brand og/eller elektrisk fare.
4. Derudover anbefaler vi også en periodisk rengøring af apparatet ved let at føre en støvsugerdyse over beskyttelsesgitrene for at fjerne støv eller snavs, der kan have samlet sig indvendigt eller uden på enheden.

 **FORSIGTIG: BRUG IKKE STÆRKE RENGØRINGSMIDLER, KEMISKE RENSEMIDLER ELLER OPLØSNINGSMIDLER, DA DE KAN BESKADIGE OVERFLADEBEHANDLINGEN PÅ PLASTIKDELENE.**

## SPECIFIKATIONER

Model: POF8DC25

Input: 24 V  $\equiv$

Nominel effekt: 24 W

Maksimal luftstrøm fra ventilator (F): 13,69 m<sup>3</sup>/min

Ventilatorens effektforbrug (P): 20,5 W

Serviceværdi (SV): 0,668 (m<sup>3</sup>/min)/W

Energiforbrug i standbytilstand (PSB): 0,38 W

Lydeffektniveau (LWA): 60,2 dB (A)

Maksimal lufthastighed (c): 4,13 meter/sekund

Sæsonbestemt elforbrug (Q): 6,99 kWh/a

Målestandard for serviceværdi: EN IEC 60879:2019

## STRØMADAPTER

Kommercielt registreringsnummer og adresse: Guangdong Keerda Electronics Co., Ltd. Xintang Road, Shilong Industrial District, Lunjiao Town, Shunde District, Foshan City, Guangdong, Kina

Modelidentifikator: DZ024EHL240100V

Indgangsspænding: 100-240 V~

Indgangsfrekvens (AC): 50/60 Hz

Udgangsspænding: 24,0 V =

Udgangsstrøm: 1,0 A

Udgangseffekt: 24,0 W

Gennemsnitlig aktiv effektivitet: 87,39%

Effektivitet ved lav belastning (10%): 71,28%

Effektforbrug uden belastning: 0,09 W

 Brug kun dette produkt sammen med den medfølgende strømforsyning DZ024EHL240100V



Dette symbol på produktet eller i vejledningen betyder, at det udtjente elektriske eller elektroniske udstyr ikke må bortskaffes sammen med husholdningsaffald. I EU-lande findes der separate genbrugsordninger. Kontakt de lokale myndigheder eller forhandleren for yderligere oplysninger.



Batterier må ikke bortskaffes sammen med husholdningsaffald. Den skal bortskaffes på en genbrugsplads, der er beregnet til dette formål. Kontakt din lokale myndighed eller forhandler for yderligere oplysninger om genbrug af produktet. Korrekt bortskaffelse af gamle batterier hjælper med at beskytte miljøet og menneskers sundhed.

Power International AS,  
PO Box 523, N-1471 Lørenskog, Norway

Power Norge:  
<https://www.power.no/kundeservice/>  
T: 21 00 40 00

Expert Danmark:  
<https://www.expert.dk/kundeservice/>  
T: 70 70 17 07

Power Danmark:  
<https://www.power.dk/kundeservice/>  
T: 70 33 80 80

Punkt 1 Danmark:  
<https://www.punkt1.dk/kundeservice/>  
T: 70 70 17 07

Power Finland:  
<https://www.power.fi/tuki/asiakaspalvelu/>  
T: 0305 0305

Power Sverige:  
<https://www.power.se/kundservice/>  
T: 08 517 66 000

# FÖRSIKTIGHET

Läs denna instruktion före drift och installation.

## SÄKERHETSVARNINGAR

1. Innan du ansluter apparaten till ett vägguttag, se till att den lokala elektriska strömmen överensstämmer med den som anges på produktens typskylt. Denna produkt får endast anslutas till ett jordat uttag.
2.  Endast för inomhusbruk och hushåll.
3. Denna apparat kan användas av barn från 8 år och äldre och personer med nedsatt fysisk, sensorisk eller mental förmåga eller bristande erfarenhet och kunskap om de övervakas eller instrueras i säker användning av apparaten och förstår de risker som är förknippade med den. Barn får inte leka med apparaten. Rengöring och underhåll bör inte utföras av barn utan tillsyn.
4. Se till att fläkten är fränkopplad från elnätet innan du tar bort skyddet.
5. Ta aldrig av rotorbladsskyddet efter montering.
6. För att skydda mot risk för elektriska stötar, placera inte maskinen, elkabeln eller kontakten i vatten eller annan vätska.
7. VARNING: Använd inte apparaten i eller i närheten av badkar, duschar, handfat eller andra vattenkällor.
8. FÖRSIKTIGHET: Använd inte produkten i närheten av vatten.
9. Apparaten är inte avsedd att användas via en fjärrkontroll eller extern timer.
10. Täck inte över produkten under användning.
11. Apparaten måste stå på ett plant underlag när den används för att undvika att den välter.
12. FÖRSIKTIGHET: Håll alla ventilationsöppningar runt



apparaten fria.

13. VARNING: Felaktig användning av apparaten kan leda till kortslutning, brand, elektriska stötar eller andra faror.
14. VARNING: Undvik kontakt med rörliga delar. Stick aldrig in fingrar eller någon annan kroppsdel eller något föremål genom fläktskyddet. Vuxna bör vara särskilt uppmärksamma när fläkten används i närheten av barn.
15. Nätkabeln bör regelbundet kontrolleras med avseende på skador eller försämring. Använd inte apparaten om nätkabeln är skadad.
16. Om nätkabeln är skadad så måste den ersättas av tillverkaren, dess servicerepresentant eller av motsvarande behörig person, för att undvika fara.
17. Lämna inte produkten utan uppsikt när den är i drift.
18. VARNING: Montera apparaten helt och hållet innan den tas i bruk.
19. Koppla aldrig in eller ur nätkontakten med våta händer.
20. Ändra inte eller modifiera apparaten, eftersom detta påverkar produktens säkerhet. Varning, risk för personskador!
21. Beakta följande säkerhetsföreskrifter gällande batterier.
  - Beakta alltid korrekt polaritet när du sätter i batteriet.
  - Ta bort batteriet om det inte använts under en längre tid eller om batteriet är urladdat.
  - Utsätt aldrig batteriet för överdriven värme, t.ex. solsken, eld eller liknande.
  - Värm aldrig upp batteriet och kasta det inte i eld. Batteriet får aldrig demonteras, skadas eller kortslutas.
  - Kemisk brandfara. Svälj inte batteriet.
  - Apparaten innehåller ett knappcells batteri som kan sväljas. Vid förtäring kan allvarliga inre brännskador

uppstå inom två timmar efter förtäring och kan leda till döden.

- Förvara nya och förbrukade batterier utom räckhåll för barn. Om batterifacket inte kan säkras helt, sluta använda apparaten och förvara den utom räckhåll för barn.
- Om du misstänker att ett batteri har svalts eller hamnat i någon del av kroppen ska du omedelbart uppsöka läkare.

22. Ljuskällan till denna armatur är inte utbytbar; när ljuskällan når slutet av sin livslängd ska hela armaturen bytas ut.

## PRODUKTÖVERSIKT

### Huvudenhet

1. Fläktens chassi
2. Kontrollpanel och skärm
3. Belysning
4. Adapter
5. Adapterns inlopp

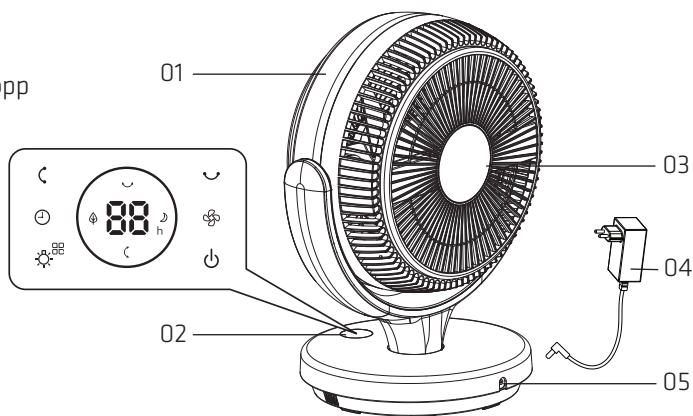

### Fjärrkontroll

6. Knapp för på/av
7. Knapp för horisontell svängning
8. Knapp för vertikal svängning
9. Knapp för att pausa svängning
10. Knapp för fläkthastighet
11. Knapp för timer
12. Knapp för läge
13. Knapp för stämningsbelysningens ljusstyrka

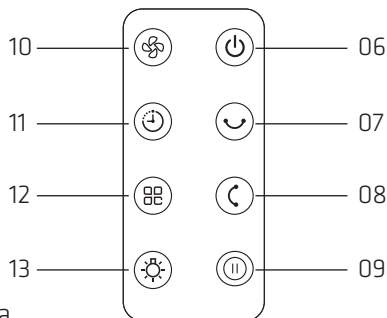

### Förpackningens innehåll

- 1 x bordsfläkt
- 1 x fjärrkontroll med ett CR2025-batteri
- 1 x bruksanvisning

# ANVÄNDA



## Var försiktig:

- Säkerställ att apparaten placeras på en plan och stabil yta.
- Eluttaget måste finnas i närheten av fläkten och vara lättåtkomligt.
- Placera alltid strömsladden på ett sätt som undviker att personer snubblar över eller trassla in sig i den.

## 1. Slå på/stäng av

- Tryck på  kontrollpanelen (eller på fjärrkontrollen) för att slå på eller stänga av fläkten.



## 2. Ställ in svängningen

- Tryck på knappen Horisontell svängning  på kontrollpanelen (eller på fjärrkontrollen) för att aktivera eller inaktivera horisontell svängning. Tre olika rotationsvinklar kan ställas in: 30°, 60° och 90°.
- Tryck på knappen Vertikal svängning  på kontrollpanelen (eller på fjärrkontrollen) för att aktivera eller inaktivera vertikal svängning. Tre olika lutningsvinklar kan ställas in: 30°, 60° och 90°.
- Tryck på knappen Pausa  på fjärrkontrollen för att stoppa både den vertikala och horisontella svängningen och spärra fläktens position. Tryck på knappen igen för att återuppta normal funktionalitet.



## 3. Ställ in hastigheten

- Tryck på knappen Fläkthastighet  på kontrollpanelen (eller på fjärrkontrollen) för att välja önskad hastighet (totalt 12 olika hastigheter). Motsvarande hastighetsindikator visas på kontrollpanelen.

## 4. Ställ in timern

- Tryck på knappen Timer  på kontrollpanelen (eller  på fjärrkontrollen) för att välja fläktens drifttid – 1 till 12 timmar, i steg om 1 timme. Tryck på knappen Timer igen för att se den återstående tiden tills avstängning på LED-skärmen.

## 5. Ställ in användningslägen

- Tryck på knappen Läge  på fjärrkontrollen för att växla fläktläge.
- På huvudenheten ska du trycka på och hålla knappen  nedtryckt i 3 sekunder för att aktivera lägesvalet. Tryck sedan kort för att växla fläktläge mellan normal bris, naturlig bris och sovbris.

- 1) Läget Normal bris: skärmen visar aktuell hastighet.

- 2) Läget Normal bris (⊕): Fläkten simulerar en naturlig bris enligt den programmerade förändringar i lufthastigheten. Den digitala skärmen blinkar och visar “⊕”. Tryck på hastighetsinställningen för att justera lufthastigheten. När skärmen har slutat blinka har inställningen bekräftats.
- 3) Läget Sovbris (☺): Den digitala skärmen blinkar och visar “☺”. Tryck på hastighetsinställningen för att justera lufthastigheten. När skärmen har slutat blinka har inställningen bekräftats. Med den aktuella hastighetsinställningen sänks hastigheten var 30:e minut och reduceras till inställningen 1. LED-indikatorn släcks efter 30 sekunder.

## 6. Ställ in stämningsbelysningens ljusstyrka

- När fläkten är påslagen kan du trycka på knappen  för att ställa in stämningsbelysningens ljusstyrka. Ljuslisten kan tändas och släckas av individuellt. Belysningen kan tändas eller släckas separat medan apparaten är i standby-läget.

## 7. Byt ut fjärrkontrollens batterier

- Fjärrkontrollen drivs av ett CR2025-knappcells batteri. Byt ut batteriet när det tar slut.
1. Hitta batteriluckan på fjärrkontrollens baksida. Tryck på och håll fliken (A) nedtryckt och dra samtidigt ut batterifacket (såsom visas på bilden nedan). Placera ett nytt CR2025-batteri i batterifacket och respektera polariteten. Stäng sedan batterifacket.

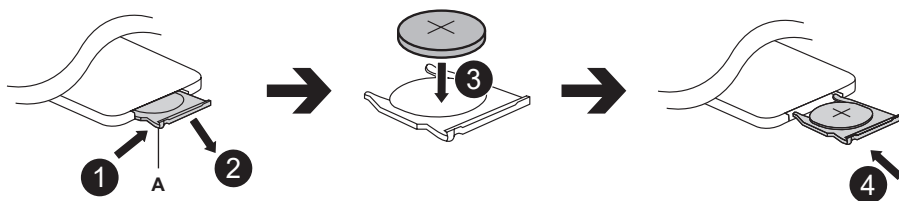

## Felsöka

Om produkten inte fungerar eller om du upplever fel ska du först se följande lista. Om orsaken till felet inte kan hittas på följande lista kan det innebära att produkten har slutat fungera. Vid den här tidpunkten rekommenderas det att produkten skickas till återförsäljaren för reparation.

Problem	Möjlig orsak	Lösning
Apparatens kontakt är ansluten till nätström men den fungerar inte.	Kontakten kanske inte är helt insatt i eluttaget.	Kontrollera om kontakten är helt insatt i eluttaget.

## UNDERHÅLL OCH RENGÖRING

1. Stäng av apparaten och koppla bort nätströmmen före rengöring.
2. Rengör produktens utsida noggrant med en mjuk och fuktig trasa, med eller utan en mild rengöringslösning.

 **VAR FÖRSIKTIG: LÅT PRODUKTEN SVALNA HELT INNAN DEN HANTERAS ELLER RENGÖRS.**

3. Låt inte vatten eller andra vätskor tränga in i produktens då detta kan skapa risk för brand och/eller elektrisk stöt.
4. Vi rekommenderar även att den här apparaten rengörs regelbundet genom att försiktigt dra en dammsugares munstycke över skydden för att avlägsna damm och smuts som kan ha ansamlats inuti eller på den.

 **VAR FÖRSIKTIG: ANVÄND INTE KORROSIVA RENGÖRINGSMEDEL, KEMISKA RENGÖRINGSMEDEL ELLER LÖSNINGSMEDEL DÅ DESSA KAN SKADA YTBEHANDLINGEN PÅ PLASTKOMPONENTER.**

## SPECIFIKATIONER

Modell: POF8DC25

Ingång: 24 V 

Märkeffekt: 24 W

Fläktens maximala flödesmängd (F): 13,69 m<sup>3</sup>/min

Fläkten ingående effekt (P): 20,5 W  
Driftsvärde (SV): 0,668 (m<sup>3</sup>/min)/W  
Energiförbrukning i standby-läge (PSB): 0,38 W  
Ljudeffektnivå (LWA): 60,2 dB (A)  
Maximal lufthastighet (c): 4,13 meter/sekund  
Säsongsbaserad elförbrukning (Q): 6,99 kWh/a  
Mätstandard för driftsvärde: EN IEC 60879:2019

## NÄTADAPTER

Företagets registreringsnummer och adress: Guangdong Keerda Electronics Co., Ltd.  
Xintang Road, Shilong Industrial District, Lunjiao Town, Shunde District, Foshan  
City, Guangdong, Kina

Modellidentifiering: DZ024EHL240100V

Inspänning: 100–240 V~

Inmatningens AC-frekvens: 50/60 Hz

Utmatningsspänning: 24,0 V 



Utmatningsström: 1,0 A

Uteffekt: 24,0 W

Genomsnittlig aktiv effektivitet: 87,39 %

Effektivitet vid låg belastning (10 %): 71,28 %

Strömförbrukning utan belastning: 0,09 W

  Den här produkten får endast användas med den medföljande nätadaptern  
DZ024EHL240100V



Denna symbol på produkten eller i instruktionerna betyder att dina elektriska och elektroniska apparater ska källsorteras när de är förbrukade och att de inte får slängas i hushållssoporna. Det finns särskilda insamlingssystem för återvinning inom EU. För ytterligare information, kontakta din kommun eller din återförsäljare där du köpte produkten.



Batterier får inte slängas tillsammans med vanligt hushållsavfall. Återvinn dem på de insamlingsplatser som finns för detta ändamål. Kontakta de lokala myndigheterna eller din återförsäljare för råd om återvinning. Korrekt avfallshantering av gamla batterier bidrar till att skydda miljön och människors hälsa.

Power International AS,  
PO Box 523, N-1471 Lørenskog, Norway

Power Norge:  
<https://www.power.no/kundeservice/>  
T: 21 00 40 00

Expert Danmark:  
<https://www.expert.dk/kundeservice/>  
T: 70 70 17 07

Power Danmark:  
<https://www.power.dk/kundeservice/>  
T: 70 33 80 80

Punkt 1 Danmark:  
<https://www.punkt1.dk/kundeservice/>  
T: 70 70 17 07

Power Finland:  
<https://www.power.fi/tuki/asiakaspalvelu/>  
T: 0305 0305

Power Sverige:  
<https://www.power.se/kundservice/>  
T: 08 517 66 000









