

PR855DW

Brugermanual
Brukermanual
Användarmanual
Käyttöohje

point[®]

Kære kunde!

- Læs denne brugsanvisning før du tager produktet i brug første gang. Det vil hjælpe dig med at bruge og vedligeholde det korrekt samt forlænge levetiden.
- Gem brugsanvisningen til senere brug, hvis dette skulle blive nødvendigt og sørg for, at vejledningen følger, hvis produktet skifter ejermand.

Denne brugsanvisning indeholder sikkerhedsinstruktioner, betjeningsvejledninger, installationsinstruktioner og tips til problemløsning mm.

Før du ringer efter service:

- Gennemgå afsnittet om tips til problemløsning. Dette vil hjælpe dig med selv at løse nogle de mest almindelige problemer.
- Hvis du ikke selv kan løse problemerne, ring da efter hjælp fra professionelle teknikere.

Når De ringer op:

Skal De angive apparatets fulde reference (model, type, serienummer). Disse oplysninger står på typeskiltet, der sidder på apparatet. Det kan både være placeret indeni produktet og bagpå.

Skal De opgive, hvor og hvilken forhandler produktet er købt hos, samt oplyse købsdatoen.

Uberettiget tilkaldelse af teknisk service:

Inden service tilkaldes, kontrolleres de fejlmuligheder, det er muligt selv at udbedre. Såfremt kravet om udbedring er uberettiget, påhviler det kunden selv at betale de omkostninger, der er forbundet med at have tilkaldt service.

Reklamationsfrist ved brug i husholdning:

Reklamationsfrist omfatter udelukkende fabriksnye produkter indkøbt i Danmark. Reklamationsfristen er gyldig ifølge lovgivningen fra købsdato, når der forevises kvittering, regning eller tilsvarende, hvoraf købsdatoen fremgår.

Garantien dækker kun defekter i materiale eller udførelse. Funktionsvigt på produkterne, der skyldes installationsmæssige forhold, dækkes ikke af reklamationsfristen. Reklamationsfristen indskrænker ikke købers rettigheder iflg. lovgivningen.

Reklamationsfristen omfatter ikke:

- Normalt slid, fejl eller skader opstået direkte eller indirekte som følge af overlast, fejlbetjening, misbrug, skødesløs behandling, mangelfuld vedligeholdelse, fejlagtig indbygning, opstilling og tilslutning, spændingsvariationer eller elektriske forstyrrelser eller ved reparation udført af andre end Scandomestic A/S autoriserede teknikere.
- Fejl eller skader opstået som følge af erhvervs-mæssig eller anden brug af produkter, der er beregnet til private husholdninger.
- Erstatning for eventuelle følgeskader, herunder skader på andre genstande, driftstab etc., medmindre andet er lovmæssigt fastlagt.

Reklamationsfrist ved erhvervsbrug:

Erhvervs-køb er ethvert køb af produkter, der ikke skal bruges i en privat husholdning, men anvendes til erhverv eller erhvervs-lignende formål (restaurant, café, kantine etc.) eller bruges til udlejning eller anden anvendelse, der omfatter flere brugere.

Reklamationsfrist omfatter udelukkende fabriksnye produkter indkøbt i Danmark. Reklamationsfristen er gyldig ifølge lovgivningen fra købsdato, når der forevises kvittering, regning eller tilsvarende, hvoraf købsdatoen fremgår. Garantien dækker kun defekter i materiale eller udførelse.

Reklamationsfristen omfatter ikke:

- Normalt slid, fejl eller skader opstået direkte eller indirekte som følge af overlast, fejlbetjening, misbrug, skødesløs behandling, mangelfuld vedligeholdelse, skader forårsaget af manglende overholdelse af brugermanualen, fejlagtig indbygning, opstilling og tilslutning, spændingsvariationer eller elektriske forstyrrelser. Reparation udført af andre end Scandomestic A/S autoriserede teknikere.
- Erstatning for eventuelle følgeskader, herunder skader på andre genstande, driftstab etc., medmindre andet er lovmæssigt fastlagt.

Transportskader:

En transportskade, der konstateres ved forhandlerens levering hos kunden, er primært en sag mellem kunden og forhandleren. I tilfælde, hvor kunden selv har stået for transporten af produktet, påtager leverandøren sig ingen forpligtelser i forbindelse med evt. transportskade. Evt. transportskader skal anmeldes omgående og senest 24 timer efter, at varen er leveret. I modsat fald vil kundens krav kunne afvises.

Teknisk data

Gem energilabel sammen med brugermanual og andre dokumenter til senere brug.

Yderligere tekniske oplysninger kan findes på typeskiltet som findes indeni apparatet eller bag på apparatet.

På den energilabel der blev leveret sammen med apparatet, er der i øverste højre hjørne en QR-kode. Ved at scanne QR-koden med din smartphone kommer du til et link i EPREL - europæisk produkt register for energi labels. Her finder du mere teknisk data om apparatet.

Vigtigt!

Vær opmærksom på, at producenten, som følge af konstant udvikling og ajourføring af produktet, kan foretage ændringer uden forudgående varsel.

Bortskaffelse

Bortskaf produktets emballage korrekt.

I henhold til WEEE's direktiver må dette produkt ikke smides i skraldespanden. Det skal afleveres på en genbrugsstation. På den måde hjælper du med at beskytte miljøet.

ADVARSEL!

Emballagen kan være farlig for børn!

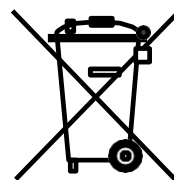

Plastdele er mærket med de internationale standardforkortelser:

PE - polyethylen, f.eks. indpakningsfolien PS

- polystyren, f.eks. polstringsmaterialet PO

M - polyoxymethylen, f.eks. plastclips PP - polypropylen, f.eks. salttragten

AB S - acrylonitril-butadien-styren, f.eks. kontrolpanelet.

Elektrisk og elektronisk udstyr (EEE) indeholder materialer, komponenter og stoffer, der kan være farlige og skadelige for menneskers sundhed og for miljøet, når affaldet af elektrisk og elektronisk udstyr (WEEE) ikke bortskaffes korrekt.

Produkter, der er mærket med ovenstående "overkrydsede skraldespand", er elektrisk og elektronisk udstyr. Den krydsede skraldespand symboliserer, at affald af elektrisk og elektronisk udstyr ikke må bortskaffes sammen med usorteret husholdningsaffald, men skal indsamles særskilt.

Til dette formål har alle kommuner etableret indsamlingsordninger, hvor affald af elektrisk og elektronisk udstyr gratis kan afleveres af borgerne på genbrugsstationer eller andre indsamlingssteder eller hentes direkte fra husholdningerne. Nærmere information skal indhentes hos kommunens tekniske forvaltning.

Original brugermanual
Original user manual
Original bedienungsanleitung
Original användarmanual

Denne installations- og betjeningsvejledning gælder for flere produkt modeller. Der kan således forekomme små forskelle mellem visse detaljer og udstyr på Ders apparat, og de der bliver beskrevet i vejledningen.

SIKKERHEDSADVARSEL!

Det er farligt for andre end autoriseret servicepersonale at udføre service eller reparationer, der indebærer fjernelse af dæksler. For at undgå risiko for elektrisk stød må du ikke forsøge selv at reparere apparatet.

/ADVARSEL!

Risiko for brand / brændbare materialer.

Sikkerhedstips

Brug ikke elektriske apparater såsom en hårtørrer eller radiator til at afrime dit Køleskab/Fryser.

Beholdere med brandfarlige gasser eller væsker kan lække ved lave temperaturer.

Opbevar ikke beholdere med brandfarlige materialer, f.eks. spraydåser, ildslukkerpatroner mv. i Køleskab/Fryseren.

Læg ikke kulsyreholdige eller boblende drikkevarer i Fryseren. Frosne varer kan forårsage "Forfrysninger". Hvis de indtages direkte fra Køleskab/Fryseren.

Fjern ikke varer fra Køleskab/Fryseren, hvis dine hænder er fugtige/våde, da det kan medføre hudskader eller "Frostforbrændinger". Flasker og dåser må ikke placeres i Fryseren, da de kan sprænge, når indholdet fryser.

Fabrikantens anbefalede opbevaringstid skal overholdes. Se relevante instruktioner.

Lad ikke børn rode med indstillingerne eller lege med Køleskab/Fryser. Køleskab/Fryseren er tung. Pas på, når du flytter den. Det er farligt at ændre specifikationerne eller forsøge at ændre dette produkt på nogen måde.

Opbevar ikke brændbare gasser eller væsker inde i Køleskab/Fryseren.

Hvis strømkablet er beskadiget, skal det udskiftes af fabrikanten, dets serviceagent eller tilsvarende kvalificerede personer for at undgå fare.

Dette apparat kan bruges af børn i alderen fra 8 år og opefter og personer med nedsat fysisk, sensorisk eller mental kapacitet eller manglende erfaring og viden, hvis de har fået vejledning eller instruktion om brug af apparatet på en sikker måde og forstår involverede risici. Børn må ikke lege med apparatet. Rengøring og vedligeholdelse må ikke foretages af børn uden opsyn.

Dette køleudstyr er ikke beregnet til at blive brugt som et indbygget apparat.

Dette apparat er beregnet til husholdningsbrug og lignende som f.eks:

- Personalekøkkener i butikker, kontorer og andre arbejdsmiljøer;
- Gårde og klienter på hoteller, moteller og andre boligområder;
- Bed and breakfast-type miljøer;
- Catering og lignende ikke-detail anvendelser.

Hold ventilationsåbninger i apparatets kabinet eller i den indbyggede struktur fri for blokering.

Brug ikke mekaniske anordninger eller andre midler til at fremskynde afrimningsprocessen, udover dem der anbefales af fabrikanten.

Beskad ikke kølekredsløbet.

Brug ikke andre elektriske apparater inde i apparatets opbevaringsrum, medmindre de er anbefalet af fabrikanten.

Opbevar ikke eksplosive stoffer som f.eks. aerosolbeholdere med brændbare brændstoffer i apparatet.

Dette apparat er ikke beregnet til brug af

personer (herunder børn) med nedsat fysisk, sensorisk eller mental kapacitet eller manglende erfaring og viden, medmindre de har tilsyn eller instruktion vedrørende brug af apparatet af en person, der er ansvarlig for deres sikkerhed. Børn skal overvåges for at sikre, at de ikke leger med apparatet.

ADVARSEL: Hold ventilationsåbninger i apparatets kabinet eller i den indbyggede struktur fri for blokering.

ADVARSEL: Brug ikke mekaniske anordninger eller andre midler til at fremskynde afrimningsprocessen, udover dem der anbefales af fabrikanten.

ADVARSEL: Beskadig ikke kølekredsløbet.

ADVARSEL: Brug ikke andre elektriske apparater inde i apparatets opbevaringsrum, medmindre de er anbefalet af fabrikanten.

ADVARSEL: Køleapparater - især en køleskabsfryser. Type I - fungerer muligvis ikke konsekvent (mulighed for afrimning af indhold eller at temperaturen bliver for varm i det frosne madrum), når det placeres i længere tid under den kolde ende af temperaturområdet som køleapparatet er designet til;

ADVARSEL: Det er nødvendigt, for døre eller låg med låse og nøgler, at nøglerne opbevares utilgængeligt for børn og ikke i nærheden af køleapparatet for at forhindre børn i at blive låst inde.

ADVARSEL: Kølemidlet og isoleringsmaterialerne, der anvendes i dit apparat, kræver særlige bortskaffelsesprocedurer.

ADVARSEL: Sørg for, at ledningen ikke er fanget eller beskadiget, når du placerer apparatet.

ADVARSEL: Placer ikke bærbare stikkontakter eller bærbare strømforsyninger bag apparatet.

Børn i alderen 3 til 8 år må lægge eller tage

varer i køleapparaterne.

For at undgå forurening af fødevarer skal du respektere følgende instruktioner:

- Åbning af døren i længere perioder kan medføre en betydelig stigning i temperaturen i apparatet.
- Rens regelmæssigt overflader, der kan komme i kontakt med mad og tilgængelige dræningssystemer.
- Rens vandbeholdere, hvis de ikke er blevet brugt i 48 timer; skyl vandsystemet forbundet til vandforsyningen, hvis der ikke er trukket vand i 5 dage.
- Opbevar rå kød og fisk i egnede beholdere i køleskabet, så det ikke er i kontakt med eller drypper på anden mad.
- To-stjernede frosne madrum er velegnede til opbevaring af frosne fødevarer, opbevaring eller fremstilling af is og isterninger.
- En-, to- og tre-stjernede madrum er ikke egnet til frysning af frisk mad.
- Hvis køleapparatet er tomt i længere perioder, skal du slukke, afrime, rense, tørre og lade døren stå åben for at undgå at skimmel udvikler sig i apparatet.

Elektrisk tilslutning

ADVARSEL

Dette apparat skal være korrekt jordet for din sikkerhed. Strømkablet til dette apparat er forsynet med et tretandsstik, der passer til tretandsstikkontakter, for at minimere risikoen for elektrisk stød.

Under ingen omstændigheder bør du klippe eller fjerne jorden fra den medfølgende ledning.

Dette køleskabeanlæg kræver en standard 220-240VAC 50Hz stikkontakt med tretandsstik jord.

Dette køleapparat er ikke beregnet til at blive anvendt med en omformer.

Ledningen skal fastgøres bag apparatet og må ikke efterlades udsat eller hængende for at forhindre utilsigtede skader.

Træk aldrig køleskabet ud af stikket ved at trække i ledningen. Tag altid fat i stikket og træk lige ud af kontakten.

Brug ikke en forlængerledning med dette apparat. Hvis ledningen er for kort, skal en autoriseret elektriker eller servicetekniker installere en stikkontakt i nærheden af apparatet. Brug af en forlængerledning kan negativt påvirke enhedens ydeevne.

Forkert brug af jorden kan medføre risiko for elektrisk stød. Hvis ledningen er beskadiget, skal den udskiftes af et autoriseret servicecenter.

Klimaområde

Oplysningerne om apparatets klimaområde findes på typeskiltet. Det angiver ved hvilken omgivelsestemperatur (det vil sige rumtemperatur, hvor apparatet arbejder). Apparatets funktion er optimal (korrekt).

| Klimaområde | Tilladt standard temperatur |
|-------------|-----------------------------|
| SN | from +10°C to +32°C |
| N | from +16°C to +32°C |
| ST | from +16°C to +38°C |
| T | from +16°C to +43°C |

Bemærk: I betragtning af grænseværdierne for omgivelsestemperatur området for de klimaklasser, som køle apparatet er designet til, og det faktum, at de indre temperaturer kan påvirkes af faktorer som køleapparatets beliggenhed, omgivelsestemperatur og døråbningens frekvens, kan indstillingen af en hvilken som helst temperatur styringsenhed muligvis varieres for at tillade disse faktorer, hvis det er relevant.

Hvis strømkablet er beskadiget, skal det udskiftes af fabrikanten, dets service agent eller tilsvarende kvalificerede personer for at undgå fare.

Bemærk: Under drift i et andet miljø end den specificerede klimatype (dvs. uden for det angivende omgivelsestemperaturområde), er apparatet muligvis ikke i stand til at opretholde de ønskede temperaturer i kabinettet.

Låse

Hvis dit køleskab er forsynet med en lås, skal du holde nøglen uden for rækkevidde og ikke i nærheden af apparatet for at forhindre, at børn bliver låst inde. Ligeledes, når du bortskaffer et gammelt køleskab, skal du fjerne eventuelle gamle låse eller hængsler for at være på den sikre side.

Freon-fri

Det freonfri kølemiddel (R600a) og det skummende isoleringsmateriale (cyclopentan), som er miljøvenligt, bruges til køleskabet og forårsager ingen skade på ozonlaget og har en meget lille indvirkning på den globale opvarmning. R600a er brandfarligt og forseglede i kølesystemet uden lækage under normal brug. Men i tilfælde af udslip af kølemidlet, hvis kølekredsløbet beskadiges, skal du sørge for at holde apparatet væk fra åben ild og hurtigst muligt åbne vinduerne.

Beskrivelse af produktet

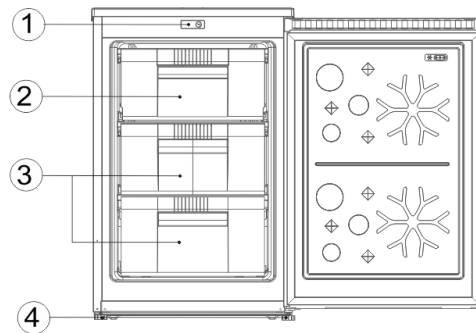

- 1 Display Blok
- 2 Flip låge
- 3 fryser skuffer
- 4 justerbare fødder

På grund af teknologiske innovationer er beskrivelserne af produktet i denne vejledning muligvis ikke helt i overensstemmelse med dit køleskab. Detaljerede oplysninger er i overensstemmelse med det færdige produkt.

Forberedelse til brug

Installationssted:

Ventilationstilstand

Den placering, du vælger til installationen af køleskabet, skal være godt ventileret og væk fra varm luft. Anbring ikke køleskabet nær en varmekilde, såsom komfurer og kedler, og undgå direkte sollys, dette sikrer køleeffekten samtidig med at energiforbruget holdes nede. Undgå at placere køleskabet på et fugtigt sted for at forhindre køleskabet i at ruste og lække elektricitet. Resultatet af det samlede areal, hvor køleskabet er installeret, divideret med kølemidlets kølemængde, bør ikke være mindre end 8g/M3.

Bemærk: Mængden af kølemiddel, der er findes i køleskabet, findes på navneskiltet.

Varmeafledningsareal

Når det er i drift, afgiver køleskabet varme til omgivelserne. Derfor skal der være mindst 30 mm ledig plads på oversiden, mere end 100 mm på begge sider og over 50 mm på bagsiden af køleskabet.

Dimensioner i mm:

| W | D | H | A | B | C(°) | E | F |
|-----|-----|-----|-----|------|------|----|-----|
| 549 | 567 | 845 | 910 | 1053 | 125 | 50 | 100 |

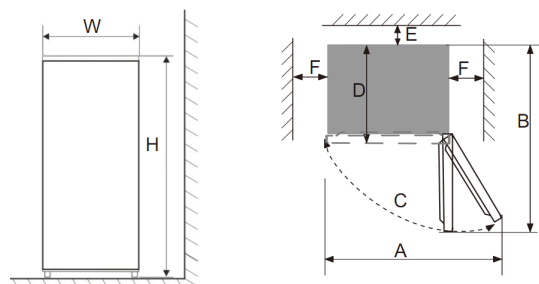

Fig. 1

Fig. 2

Bemærk: Figur 1, Figur 2 er kun et skematisk diagram for pladskravet.

Plant gulv

Anbring køleskabet på en fast og plan underflade (gulvet) for at holde det stabilt, ellers vil det give anledning til vibrationer og støj. Når køleskabet placeres på gulvmaterialer som tæpper, stråmætter og polyvinylchlorid, skal de faste underlagsplader anbringes under køleskabet for at forhindre misfarvninger forårsaget af varmeafledningen.

Uhindret ventilation skal opretholdes omkring apparatet eller i en indbygget struktur.

Forberedelse til brug

Stilstand

Når køleskabet er korrekt installeret og grundigt rensat, må du ikke tænde det med det samme. Sørg for, at aktivere køleskabet efter mere end 1 times stilstand, for at sikre, at det fungerer normalt.

Rengøring

Rengør tilbehørsdelene inde i køleskabet og aftør indersiden med en blød klud.

Tænding

Sæt stikket i stikkontakten for at starte kompressoren. Efter 1 time skal køleskabsdøren åbnes, hvis temperaturen inde i køleskabsrummet er faldet betydeligt, viser det at kølesystemet fungerer normalt.

Opbevaring af mad

Når køleskabet har været aktivt i en periode, justeres køleskabets indvendige temperatur automatisk i henhold til brugerens temperaturindstilling. Efter at køleskabet er fuldt afkølet, indsættes fødevarer, som normalt har brug for 2-3 timer for at blive fuldt afkølet. Om sommeren, når temperaturen er høj, tager det mere end 4 timer, før fødevarerne bliver fuldt afkølet (Prøv at åbne køleskabsdøren så lidt som muligt, inden den indre temperatur køler ned).

Hvis køleskabet er installeret på et fugtigt sted, skal du sørge for at kontrollere, om jordledningen og lækageafbryderen er optimale. Hvis der opstår vibrationslyde fordi køleskabet kommer i kontakt med væggen, eller hvis væggen bliver sværget ved luftkonvektion omkring kompressoren, skal du flytte køleskabet væk fra væggen. Opsætning af køleskabet kan forårsage støjforstyrrelser eller forstyrre nærliggende mobiltelefoner, fastnetelefoner, radiomodtagere, fjernsyn, prøv derfor at holde køleskabet så langt væk som muligt i disse tilfælde.

Funktioner

Valg af temperatur

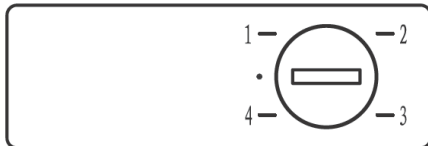

Testning

- Rengør fryseren med lunkent vand og vaskemiddel, og tør det af.
Bemærk: Elektriske komponenter skal rengøres med en tør klud.
- Drej termostatknappen til position "2", og sæt fryseren i stikkontakten. Kompressoren begynder at køre.
- Kontroller efter 30 minutters drift, at fryseren er kold.

Temperaturkontrol

- Temperaturreguleringen (termostatknappen, drejet med mønt) er placeret nær toppen af enheden.
- Drej på termostatknappen til at justere temperaturen på fryseren.
- Mærkerne på knappen repræsenterer forskellige indstillinger. Indstilling "1" er den varmeste og indstilling "4" er den sejeste.
- Fabriksindstillet indstilling er "2" under normale driftsforhold.

Vejledning til opbevaring af madvarer

Læg ikke for mange eller for tunge fødevarer i køleskabet. Sørg for, at der er tilstrækkelig plads mellem fødevarerne. Hvis den er for tæt på, blokeres den kolde luftstrøm, hvilket påvirker køleeffekten. Opbevar ikke for meget eller for meget mad for at undgå, at hylden bliver knust. Når du opbevarer fødevarerne, skal du holde afstand til indervæggen og undgå at placere de vandholdige fødevarer for tæt på køleskabets bagvæg, så de fryser fast på indervæggen.

Frysedrift:

Langvarig opbevaring af fødevarer: Fryserummet, hvor temperaturen generelt kontrolleres til under -18 °C, er velegnet til opbevaring af fødevarer i lang tid, men holdbarheden, der er angivet på fødevareremballagerne, skal overholdes.

Fryseskuffe: Bruges til opbevaring af frosne fødevarer. Til massestykker af kød eller fisk skal du skære dem i mindre stykker, pakke dem separat sammen med opbevaringsposerne og fordele dem jævnt i skuffen.

- Lad de varme madvarer køle ned til stuetemperatur, før de lægges i fryseren.
- Anbring ikke en glasbeholder med væske eller den dåsevæske, der er forseglet i fryserummet, for at undgå brud på grund af volumenuddvidelse, efter at væsken er frosset til.
- Del maden i passende små portioner
- Du må hellere pakke maden, før den fryses, og den anvendte pakkepose skal være tør, hvis pakkeposerne fryses sammen. Fødevarer skal emballeres eller tildækkes med materialer, der er faste, smagløse, uigennemtrængelige for luft og vand, ikke-giftige og forureningsfri, for at undgå krydskontaminering og overførsel af lugt.

Tips til indkøb af frosne fødevarer

- Når du køber frosne fødevarer, skal du se retningslinjerne for opbevaring på emballagen. Du kan opbevare hver enkelt frostvare i den viste periode i forhold til stjernebedømmelsen. Dette er normalt den periode, der er angivet som "Bedst til at bruge dem før", og som findes på forsiden af emballagen.
- Tjek temperaturen på frostskalet i butikken hvor du køber frostvarerne.
- Sørg for, at pakken med frosne fødevarer er i perfekt stand.
- Køb altid frosne produkter som det sidste på din shoppingtur eller besøg på supermarkedet.
- Prøv at holde frosne madvarer sammen, mens du shopper og er på vej hjem, da det hjælper med at holde maden kølig.
- Køb ikke frosne fødevarer, medmindre du kan fryse dem ned med det samme. Specielle isolerede poser kan købes i de fleste supermarkeder og isenkrammere. De holder de frosne fødevarer kolde i længere tid.
- eller nogle fødevarer, er optøning før tilberedning unødvendig. Grøntsager og pasta kan tilsættes direkte i kogende vand eller dampkoges. Frosne saucer og supper kan kommes i en gryde og opvarmes forsigtigt, indtil de er tøjet op.
- Brug kvalitetsfoder, og håndter det så lidt som muligt. Når madvarerne nedfryses i små mængder, tager det mindre end at fryse dem ned og optø dem.
- Vurder mængden af madvarer, der skal fryses ned. Ved frysning af store mængder friske fødevarer skal temperaturreguleringsknappen stilles på lav, mens temperaturen i fryseren sænkes. Så madvarerne kan fryses ned på en hurtig måde, og madens friskhed bevares.

Sådan bruger du ismaskinen

Placer iskassen i øverste position i fryserum, så den iser til hurtigst muligt.

Tip til særlige behov

Flytning af køleskab/fryser

Træk eller løft ikke køleskabet direkte fra dets øverste ramme, når du flytter køleskabet, for at undgå at beskadige den øverste ramme.

Placering

Placer ikke dit køleskab/fryser nær en varmekilde, f.eks. komfur, kedel eller radiator. Undgå direkte sollys i udhuse eller lignende.

Plan

Sørg for, at dit køleskab/fryser står plant ved hjælp af de forreste justeringsfødder. Hvis det ikke står plant, påvirkes køle/fryserdækslets tætningssevne, eller det kan medføre driftsfejl i køleskabet/fryseren.

Efter at have fået køleskabet/fryseren i position, bør du vente i 4 timer før du bruger det, så kølemidlet kan opnå sin effekt.

Installation

Undgå at dække eller blokere ventilationen eller ristene på dit apparat.

Når du er væk i længere tid

- Hvis apparatet ikke skal bruges i flere måneder, skal du slukke for det, og trække stikket ud af stikkontakten.
- Tag alle fødevarer ud.
- Rengør og tør det grundigt indvendigt. For at forhindre lugt og skimmelvækst skal du lade døren stå åben: sørg for at den står åben eller tag døren af, hvis det er nødvendigt.
- Hold det rensede apparat på et tørt, ventileret sted og væk fra varmekilder, læg apparatet plant og læg ikke tunge genstande ovenpå det.
- Enheden bør ikke være tilgængelig for legende børn.

Vedligeholdelse og rengøring

Før rengøring skal du først trække stikket ud af kontakten: Undlad at sætte stikket i eller trække stikket ud med en våd hånd, da der er risiko for elektrisk stød og skader. Spild ikke vand direkte på køleskabet for at undgå rust, strømsvigt og ulykker. Du må ikke række hænderne ned under køleskabets bund, da du kan blive ridset af skarpe metalcanter.

Intern rengøring og ekstern rengøring

Madrester i køleskabet kan forårsage dårlig lugt, så køleskabet skal rengøres regelmæssigt. Det friske madrum rengøres normalt en gang om måneden.

Fjern alle hylde, grøntsagsskuffen, flaskeholdere, dækplader og skuffer mv., og rengør dem med et blødt håndklæde eller en svamp dyppet i varmt vand eller et neutralt rengøringsmiddel.

Fjern støvet, der er akkumuleret på bagpanelet og sidepladerne på køleskabet.

Efter brug af vaskemiddel skal du sørge for at skylle med rent vand og tørre af.

Brug ikke hårde børster, stålbørster, rengøringsmiddel, sæbepulver, alkalisk rengøringsmiddel, benzen, benzin, syre, varmt vand og andre ætsende eller opløselige midler til rensning af kabinetets overflade, dørpakning, dekorative plastdele mv. for at undgå skader.

Tør forsigtigt dørpakningen, rengør rillen ved hjælp af en træpind ombundet med bomuld. Efter rengøringen skal du fastgøre de fire hjørner af dørpakningen og derefter indlejre den et segment ad gangen i dørsporet.

Afbrydelse af strømforsyningen eller fejl i kølesystemet

- Pas på de frosne fødevarer i tilfælde af længerevarende afbrydelse af køleapparatet (f.eks. afbrydelse af strømforsyningen eller fejl i kølesystemet).
 - Prøv at åbne køleskabsdøren så lidt som muligt, så mad kan holdes sikkert og friskt i flere timer, selv i den varme sommer.
 - Hvis du bliver varslet om strømafbrydelsen på forhånd:
- 1 Juster termostaten til den maksimale tilstand en time i forvejen, så fødevarer bliver fuldt frosne (Indsæt ikke ny mad i denne tid!). Gendan temperaturindstillingerne til den oprindelige indstilling, når strømforsyningen bliver normal igen.
 - 2 Du kan også lave is med en vandtæt beholder, og lægge den i den øverste del af fryseren for at forlænge fristen for opbevaring af frisk mad.

Bemærk: Når køleskabet er i brug, er det bedst at bruge det hele tiden; og under normale omstændigheder må du ikke stoppe med at bruge det, for ikke at påvirke levetiden.

Optøning

Efter en tids brug vil der dannes et tyndt lag frost på fryserummets indre væg (eller fordampere) overflade, hvilket kan påvirke køleeffekten, hvis den overstiger 5 mm i tykkelsen. I sådanne tilfælde skal du forsigtigt skrabe frosten af med en iskraber i stedet for metal eller skarpe beslag. Frost skal fjernes hver 3. måned eller deromkring, og hvis normal brug af skuffer og normal adgang til mad er på-

virket af frosting, skal du sørge for at fjerne frosten i tide. Følg følgende trin for at fjerne frost:

1. Tag de frosne madvarer ud, sluk for strømforsyningen, åbn køleskabsdøren, og fjern forsigtigt frosten fra indervæggen med en iskraber. For at fremskynde optøningsprocessen foreslås det, at du placerer en skål med varmt vand inde i køleskabet/fryseren, og når den faste isfrost løsner sig, skal du bruge en iskraber til at skrabe dem af og derefter tage dem ud.
2. Efter afrimning, rengør køleskabet/fryseren indvendigt, og tænd for strømforsyningen.

Sikkerhedskontrol efter vedligeholdelse

- Er strømledningen ødelagt eller beskadiget?
- Er sidder stikket fast i stikket?
- Er stikket abnormt overophedet?

Bemærk: Elektrisk stød og brandulykker kan forårsages, hvis netledningen og stikket er beskadiget eller farvet af støv. Hvis der opstår unormalitet, skal du tage stikket ud af stikkontakten og komme i kontakt med sælgeren.

Sådan adskilles dele

Køleskabshylde:

Hold flaskeholderen med begge hænder, og skub den derefter op.

Flip cover:

Hold flip coveret i lodret retning, juster højre side med dreje akslen åbning, og træk derefter med kraft for at afmontere flip cover.

Bemærk: Det er forbudt at lukke døren, når klapdækslet åbnes, ellers kan køleskabsdøren være beskadiget.

Simple fejlanalyse og eliminering

(varierende med forskellige produkter)

Med hensyn til de følgende små fejl er det tekniske servicepersonale ikke altid nødvendigt for at fastsætte alle fejl. du kan forsøge at løse problemet.

Ualmindelige lyde

- Undersøg om produkt ben er indstillet rigtigt, og om det står stabilt.
- Undersøg, om produkt rører ved væggen.
- Undersøg, om alle flytbare dele (bokse, hylde osv.) sidder som de skal.
- Undersøg, om flasker eller beholdere anbragt i produkt rører ved hinanden.

Fryseskabet producerer ikke nok kulde

- Undersøg, om temperaturen er indstillet som vist i afsnittet "Indstilling af temperatur".
- Hvis der lige er anbragt en stor mængde madvarer i fryseskabet, sørg da for at justere temperaturen igen som vist i afsnittet "Indstilling af temperatur".
- Sørg for ikke at åbne fryseskabsdøren alt for tit eller at lade den stå åben.

Fryseskabet producerer slet ikke kulde

- Undersøg, om der er tændt for det elektroniske kort.
- Undersøg, om produkt stik er sat i stikkontakten.
- Undersøg, om elnettets hovedafbryder ikke er slået fra, om sikringen er gået eller den har løst sig.

Der dannes rim inde i produkt

- Sørg for ikke at åbne døren for tit eller at lade den stå åben.

Ydersiderne er varme

- Det er helt normalt, for det hindrer, at der dannes dug uden på produkt.

Der dannes vanddråber på produkt yderside

- Når der ikke er tændt for varmen i huset (f.eks. om foråret og om efteråret) og rummets luft er lidt fugtig, kan det ske at der dannes lidt kondensvand

uden på produkt. Det er ikke farligt, og produkt fortsætter med at fungere korrekt.

Der dannes små vand eller rimdråber på produkt bagvæg

- Det er helt normalt, for det er et specielt koldt og fugtigt sted i produkt, hvor vanddråber og rim kondenseres under produkt normale funktion.

Visse madvarer fryser ikke helt

- Det er normalt, at madvarer, som indeholder meget sukker, fedt eller alkohol ikke fryser helt og forbliver bløde til dels (is, frugtsaft osv.)

Det frosne kød har hvide striber

- Undersøg, om temperatur er indstillet rigtigt og ikke på en for lav temperatur (se afsnittet "Indstilling af temperatur").
- Undersøg, om kødet ikke har været opbevaret for længe i fryseren, ved at benytte skemaet "Råd om indfrysning af madvarer".

Det er svært at åbne døren

- Det er normalt, at døren er lidt svær at åbne, især hvis den lige er blevet lukket: Der dannes et lille undertryk, som skal sikre, at døren er helt tæt. Vent et par minutter med at lukke den op igen.

Lyset i produkt er slukket

- Undersøg, om produkt stik er sat i stikkontakten.
- Undersøg, om elnettets hovedafbryder ikke er slået fra, om sikringen er gået eller den har løsnet sig.
- Undersøg, om pæren er sprunget, og se afsnittet "Udskiftning af pære".
- Hvis temperatur kontrollamperne (-18°C, -22°C, -26°C) og "On" blinker, betyder det, at temperaturføleren er defekt. Ring ofte service.
- Dette symbol kommer viser det, at temperaturen inde i fryseren er for høj. Indstil termostaten på en koldere temperatur eller på lynindfrysning.

Eventuel reparation af produktet skal foretages:

- enten af Deres forhandler,
- eller af en kvalificeret fagmand, som er anerkendt til dette mærke.

Bemærk: Hvis ovenstående beskrivelser ikke kan anvendes til fejlfinding, må du ikke adskille og reparere det selv. Reparationer udført af uerfarne personer kan forårsage skade eller alvorlige funktionsfejl. Kontakt den lokale butik, hvor dit køb blev foretaget. Dette produkt skal betjenes af en autoriseret ingeniør, og kun originale reservedele bør anvendes.

Når apparatet ikke er i brug i lange perioder, skal du afbryde strømforsyningen, tømme alt mad og rengøre apparatet og lade døren stå åben for at forhindre ubehagelige lugte.)

Certificeringer

Elektrisk information

Dette elektriske apparat skal være jordforbundet.

Dette produkt er forsynet med et stik, som er egnet til alle huse udstyret med stikkontakter, der opfylder de moderne specifikationer.

Hvis det monterede stik ikke passer til dine stikkontakter, skal det afskæres og bortskaffes omhyggeligt. For at undgå risiko for stød må du ikke sætte det kasse-rede stik i en stikkontakt.

Dette produkt overholder EØF-direktiverne.

Bortskaffelse

Gamle apparater har stadig en vis merværdi. En miljøvenlig tilgang vil sikre, at værdifulde råvarer genanvendes.

Kølemidlet og isoleringsmaterialerne, der anvendes i dit apparat, kræver særlige bortskaffelsesprocedurer. Sørg for, at der ikke er rørskader på bagsiden af udstyret før håndtering.

Aktuel information om mulighederne for bortskaffelse af gammelt udstyr og emballage fra gammelt udstyr kan fås hos din lokale kommune.

Korrekt bortskaffelse af dette produkt



Denne mærkning indikerer, at dette produkt ikke må bortskaffes sammen med andet husholdningsaffald i EU. For at forhindre skade på miljøet eller menneskers sundhed pga. ukontrolleret bortskaffelse af affald, genbruges det ansvarligt for at fremme bæredygtig genanvendelse af materielle ressourcer. For at returnere din brugte enhed skal du bruge retur- og indsamlingssystemerne eller kontakte forhandleren, hvor produktet blev købt. De kan tage dette produkt til miljømæssig sikker genanvendelse.

Advarsler til bortskaffelse

Kølemiddel og cyclopentanskummaterialerne, der anvendes til køleskabet, er brandfarlige. Derfor, når køleskabet skrottes, skal det holdes væk fra enhver ildkilde og genbruges af et specielt genbrugsfirma med tilsvarende kvalifikationer fremfor at bortskaffes ved forbrænding for at forhindre miljøskader mm.

Når køleskabet skrottes, skal du adskille dørene og fjerne pakningen på døren og hylderne; anbring døre og hylder på et sikkert sted for at forhindre, at et barn bliver fanget.

Omvendt dørsving

1. Sørg for, at dit køleskab er frakoblet.
2. Luk huldæksler og skruer, luk derefter topdækslet op, og fjern de tre skruer, der fastgør det øverste hængsel til døren, og fjern derefter hængslet.

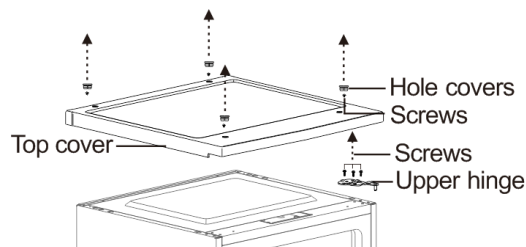

3. Fjern døren til køleskabet fra kabinettet.
4. Fjern skruerne, der fastgør det nederste hængsel til kabinets højre side, og fjern derefter hængslet

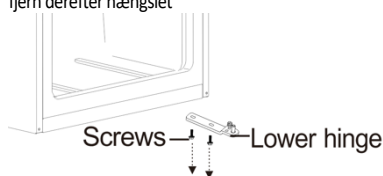

5. Fjern skiven og møtrikken, der fastgør stiftakslen til det højre hul på det nederste hængsel, og fjern derefter skaftet

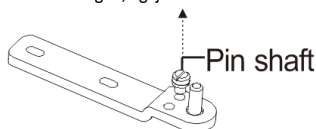

6. Sæt tappeakslen i det venstre hul på det nederste hængsel, og fastgør derefter skaftet med skiven og møtrikken.

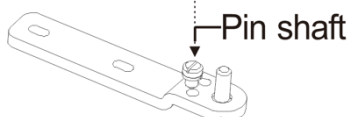

7. Installer det nederste hængsel på kabinets venstre side.
8. Fjern skruen, der fastgør dørstoppet nederst til højre på døren til køleskabet, fjern derefter dørstoppet, og monter det nederst til venstre.



9. Installer døren til køleskabet.
10. Flyt dørbøsningen fra øverste højre side af køleskabsdøren til den øverste venstre side af døren. Og flyt venstre huldæksel til højre side.

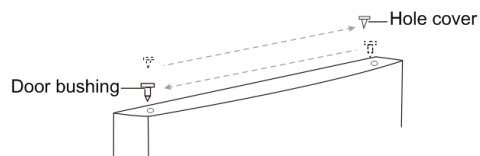

11. Fastgør det øverste hængsel til kabinets øverste venstre side med de tre skruer, du tidligere har fjernet. Før du spænder de øverste hængselsskruer, skal du sørge for, at dørens top er i niveau med kabinettet, og at gummipakningen giver en god tætning.

12. Installer topdækslet over kabinettet.

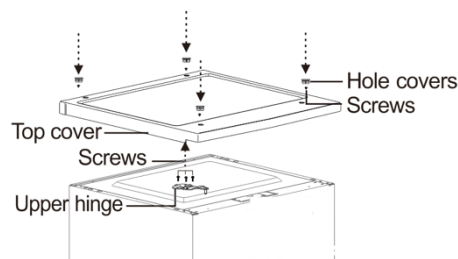

Bemærk: Når du installerer døren, skal du sørge for, at toppen af døren er i niveau med toppen af skabet. Hvis døren ikke er i vater, vil gummipakningen ikke tætte godt med kabinettet, hvilket kan forårsage funktionsfejl i apparatet

Kjære brukere, denne håndboken inneholder produktets grunnleggende kunnskap, hvordan det brukes, feildiagnose og grunnleggende feilsøkingmetoder. For å bedre forstå og bruke dette produktet, vennligst ta godt vare på denne håndboken og les den nøye.

SIKKERHET ADVARSEL!

Det er farlig for andre enn autorisert servicepersonell å utføre service eller reparasjoner som involverer fjerning av deksler. For å unngå faren for elektrisk støt, ikke forsøk å reparere dette apparatet selv.

ADVARSEL!

Fare for brann/brennbare materialer .



Sikkerhetstips

Ikke bruk elektriske apparater som hårføner eller varmeapparat til å tine opp kjøleskapet/fryseren.

Beholdere med brennbare gasser eller væsker kan lekke ved lave temperaturer.

Ikke oppbevar beholdere med brennbare materialer, som spraybokser, påfyllingspatroner for brannslukningsapparater osv. i kjøøl/frys.

Ikke plasser kullsyreholdige drikker eller brus i fryseren. Ispinner kan forårsake "Frost/Fryseforbrenninger". Hvis det konsumeres rett fra kjøøl/frys.

Ikke fjern gjenstander fra kjøle-/fryseseksjonen hvis hendene er fuktige/våte, da dette kan forårsake hudsår eller "frost/fryseforbrenninger". Flasker og bokser må ikke plasseres i fryseren da de kan sprekke når innholdet fryser.

Produsentens anbefalte lagringstider bør overholdes. Se relevante instruksjoner.

Ikke la barn tukle med kontrollene eller leke med kjøleskapet/fryseren. Kjøle-/fryseskapet er tungt. Vær forsiktig når du flytter den. Det er farlig å endre spesifikasjonen eller

forsøke å modifisere dette produktet på noen måte.

Ikke oppbevar brennbare gasser eller væsker inne i kjøleskapet /fryseskapet.

Hvis strømkabelen er skadet, må den skiftes ut av produsenten, dennes servicerepresentant eller tilsvarende kvalifiserte personer for å unngå fare.

Dette apparatet kan brukes av barn fra 8 år og oppover og personer med reduserte fysiske, sensoriske eller mentale evner eller mangel på erfaring og kunnskap hvis de har fått tilsyn eller instruksjoner om bruk av apparatet på en sikker måte og forstår farene involvert. Barn skal ikke leke med apparatet. Rengjøring og brukervedlikehold skal ikke utføres av barn uten tilsyn.

Kjøleskapet er ikke ment å brukes som et innebygd apparat .

Dette apparatet er beregnet for bruk i husholdninger og lignende bruksområder som f.eks

- bemanne kjøkkenområder i butikker, kontorer og andre arbeidsmiljøer;
- gårdshus og av kunder i hoteller, moteller og andre boligmiljøer;
- miljøer av typen bed and breakfast;
- catering og lignende applikasjoner utenfor detaljhandel.

Hold ventilasjonsåpningene i apparatets kabinett eller i den innebygde strukturen fri for hindringer.

Ikke bruk mekaniske enheter eller andre midler for å akselerere avrimingsprosessen, annet enn de som er anbefalt av produsenten.

Ikke skade kjølemiddelkretsen.

Ikke bruk elektriske apparater inne i matoppbevaringsrommene på apparatet, med mindre de er av typen anbefalt av produsenten.

Ikke oppbevar eksplosive stoffer som

spraybokser med brennbart drivmiddel i dette apparatet.

Dette apparatet er ikke beregnet for bruk av personer (inkludert barn) med reduserte fysiske, sensoriske eller mentale evner, eller mangel på erfaring og kunnskap, med mindre de har fått tilsyn eller instruksjoner om bruk av apparatet av en person som er ansvarlig for deres sikkerhet. Barn bør overvåkes for å sikre at de ikke leker med apparatet.

ADVARSEL: Hold ventilasjonsåpningene i apparatets kabinett eller i den innebygde strukturen fri for hindringer.

ADVARSEL: Ikke bruk mekaniske enheter eller andre midler for å akselerere avrimingsprosessen, annet enn de som er anbefalt av produsenten.

ADVARSEL: Ikke skade kjølemiddelkretsen.

ADVARSEL: Ikke bruk elektriske apparater inne i matoppbevaringsrommene på apparatet, med mindre de er av typen anbefalt av produsenten.

ADVARSEL: Kjøleapparater – spesielt et kjøle- og fryseskap Type I – fungerer kanskje ikke konsekvent (mulighet for tining av innholdet eller temperaturen blir for varm i den frosne maten rom) når den er plassert i en lengre periode under den kalde enden av temperaturområdet som kjøleapparater er designet for;

ADVARSEL: Nødvendigheten av at nøklene for dører eller lokk utstyrt med låser og nøkler oppbevares utilgjengelig for barn og ikke i nærheten av kjøleapparater, for å hindre barn i å være låst inne.

ADVARSEL: Kjølemediet som brukes i apparatet og isolasjonsmaterialene krever spesielle avhendingsprosedyrer.

ADVARSEL: Når du plasserer apparatet, sørg for at strømledningen ikke er fanget eller skadet.

ADVARSEL: Ikke plasser flere bærbare stikkontakter eller bærbare strømforsyninger på baksiden av apparatet

Barn i alderen 3 til 8 år har lov til å laste og losse kjøleapparater.

For å unngå kontaminering av mat, vennligst respekter følgende instruksjoner:

- Åpning av døren i lengre perioder kan føre til en betydelig økning av temperaturen i rommene til døren apparatet.
- Rengjør jevnlig overflater som kan komme i kontakt med mat og tilgjengelige dreneringssystemer.
- Rengjør vanntanker hvis de ikke har vært brukt på 48 timer; spyle vannsystemet koblet til et vann tilførsel dersom vann ikke er trukket på 5 dager.
- Oppbevar rått kjøtt og fisk i egnede beholdere i kjøleskapet, slik at det ikke kommer i kontakt med eller drypper på annen mat.
- To-stjerners fryserom er egnet for oppbevaring av forhåndsfrost mat, oppbevaring eller tilberedning av iskrem og til å lage isbiter.
- En-, to- og trestjerners rom er ikke egnet for frysing av fersk mat.
- Hvis kjøleapparater står tomt i lengre perioder, slå av, tine, rengjør, tørk og la døren åpnes for å hindre muggutvikling inne i apparatet.

Elektrisk kabling _

ADVARSEL

Dette apparatet bør være skikkelig jordet for din sikkerhet. Strømledningen til dette apparatet er utstyrt med en tre-pinner plugg som passer sammen med standard tre-pinner vegguttak for å minimere muligheten for elektrisk støt.

Ikke under noen omstendigheter kutt eller fjern den tredje jordingstiften fra strømledningen som følger med.

Dette fryseapparatet krever en standard 220-240VAC 50Hz stikkontakt med jording med tre ben.

Dette fryseapparatet er ikke laget for bruk med en omformer.

Ledningen skal festes bak apparatet og ikke stå eksponert eller dingle for å forhindre utilsikket skade.

Koble aldri fra fryseren ved å trekke i strømledningen. Ta alltid godt tak i støpselet og trekk rett ut fra stikkkontakten.

Ikke bruk en skjøteledning med dette apparatet. Hvis strømledningen er for kort, be en kvalifisert elektriker eller servicetekniker installere en stikkontakt i nærheten av apparatet. Bruk av skjøteledning kan påvirke ytelsen til enheten negativt.

Feil bruk av den jordede pluggen kan føre til fare for elektrisk støt. Hvis strømledningen er skadet, må den skiftes ut av et autorisert servicecenter.

Klimaområde

Informasjonen om apparatets klimarekkevidde er gitt på typeskiltet. Den indikerer ved hvilken omgivelsestemperatur (det vil si romtemperatur, der apparatet arbeider) driften av apparatet er optimal (riktig).

| | |
|-------------------|------------------------------|
| Klimaområde | Tillatt omgivelsestemperatur |
| SN | fra +10°C til +32°C |
| N | fra +16°C til +32°C |
| ST | fra +16°C til +38°C |
| T | fra +16°C til +43°C |

Merk: Gitt grenseverdiene for omgivelsestemperaturområdet for klimaklassene som kjøleapparatet er konstruert for og det faktum at de interne temperaturløst kan påvirkes av faktorer som plassering av kjøleapparatet, omgivelsestemperatur og hyppigheten av døråpning, kan det hende at innstillingen til en temperaturkontrollenhet må varieres for å ta hensyn til disse faktorene, hvis det er hensiktsmessig.

Hvis strømkabelen er skadet, må den skiftes ut av produsenten, dennes service-representant eller tilsvarende kvalifiserte personer for å unngå fare.

Merk: Ved bruk i et annet miljø enn den spesifiserte klimatypen (dvs. utenfor det nominelle omgivelsestemperaturområdet), kan det hende at apparatet ikke kan opprettholde de ønskede romtemperaturer.

Låser

Hvis fryseren er utstyrt med en lås, oppbevar nøkkelen utilgjengelig og ikke i nærheten av apparatet for å forhindre at barn blir fanget. Når du kaster en gammel fryser, må du bryte av eventuelle gamle låser eller låser som en sikring.

Freonfri

Det freonfrie kjølemediet (R600a) og det skummende isolasjonsmaterialet (cyklopentan) som er miljøvennlig brukes til fryseren, og forårsaker ingen skade på ozonlaget og har svært liten innvirkning på den globale oppvarmingen. R600a er brannfarlig, og forseglert i et kjølesystem, uten lekkasje ved normal bruk. Men i tilfelle kjølemiddellekkasje på grunn av skadet kjølemiddelkrets, sørg for å holde apparatet unna åpen ild og åpne vinduene for ventilasjon så raskt som mulig.

Produktfunksjoner

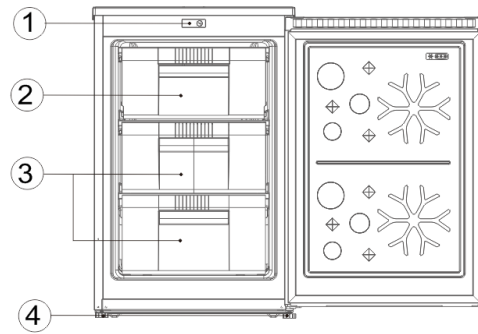

- 1 Displayblokk
- 2 Flip deksel
- 3 fryseskuff
- 4 Justerbare føtter

På grunn av teknologiske innovasjoner kan det hende at produktbeskrivelsene i denne håndboken ikke stemmer helt overens med fryseren din. Detaljert informasjon er i samsvar med sluttproduktet.

Forberedelser til bruk

Installasjonssted:

Ventilasjonstilstand

Posisjonen du velger for fryseinstallasjonen skal være godt ventilert og ha mindre varmluft. Ikke plasser fryseren i nærheten av en varmekilde som komfyr, og unngå den fra direkte sollys, og garanterer dermed kjøleeffekten samtidig som du sparer energiforbruk. Ikke plasser fryseren på et fuktig sted, for å forhindre at fryseren rustet og lekker strøm. Resultatet av at den totale plassen i rommet fryseren er installert i, divideres med kjølemediemengden til fryseren skal ikke være mindre enn 8 g/M3.

Merk: Mengden kjølemedium som fylles på fryseren finner du på navneskiltet.

Rom for varmeavledning

Under arbeid avgir fryseren varme til omgivelsene. Derfor bør det spares minst 30 mm ledig plass på oversiden, mer enn 100 mm på begge sider og over 50 mm på baksiden av fryseren.

| W | D | H | EN | B | C (°) | E | F |
|-----|-----|-----|-----|-------|-------|----|-----|
| 549 | 567 | 845 | 910 | 1 053 | 125 | 50 | 100 |

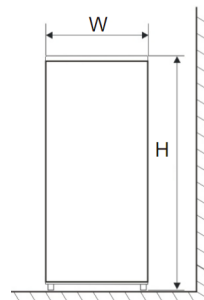

Fig. 1

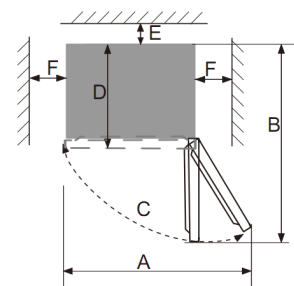

Fig. 2

Plan grunn

Plasser fryseren på det faste og flate underlaget (gulvet) for å holde det stabilt, ellers vil det gi opphav til vibrasjoner og støy. Når fryseren plasseres på gulvmaterialer som teppe, stråmatte, polyvinylklorid, bør de solide bakplatene påføres under fryseren for å forhindre fargeendring på grunn av varmeavledning.

Uhindret ventilasjon skal opprettholdes rundt apparatet eller i en innebygd struktur.

Forberedelser til bruk

Ståtid

Etter at fryseren er riktig installert og godt rengjort, ikke slå den på umiddelbart. Sørg for å sette strøm på fryseren etter mer enn 1 times stående, for å sikre normal drift.

Rengjøring

Bekreft tilbehørsdelene inne i fryseren og tørk av innsiden med en myk klut.

Strøm på

Sett støpselet inn i den solide kontakten for å starte kompressoren. Etter 1 time åpner du frysedøren, hvis temperaturen inne i fryseseksjonen synker tydeligvis, indikerer det at kjølesystemet fungerer normalt.

Oppbevaring av mat

Etter at fryseren har gått i en periode, vil den interne temperaturen i fryseren automatisk kontrolleres i henhold til brukerens temperaturinnstilling. Etter at fryseren er helt avkjølt, legg i matvarer, som vanligvis trenger 2-3 timer for å være helt avkjølt. Om sommeren, når temperaturen er høy, tar det mer enn 4 timer før matvarene er helt avkjølt (prøv å åpne frysedøren så lite som mulig før den indre temperaturen kjøles ned).

Hvis fryseren er installert på et fuktig sted, sørg for å sjekke om jordledningen og lekkasjebryteren er normale. Hvis det produseres vibrasjonslyder på grunn av at fryseren kommer i kontakt med veggen eller hvis veggen blir svartet av luftkonveksjon rundt kompressoren, flytt fryseren vekk fra veggen. Oppsett av fryseren kan forårsake blokkeringstøy eller bildekaos til mobiltelefonen, fasttelefonen, radiomottakeren, fjernsynet rundt den, så prøv å holde fryseren så langt unna som mulig i slike tilfeller.

Funksjoner

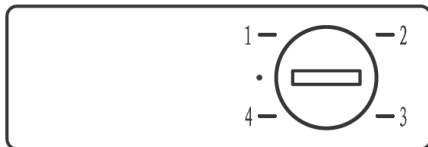

Testing

1. Rengjør fryseren med lunkent vann og vaskemiddel, og tørk av.
Merk: Elektriske komponenter bør rengjøres med en tørr klut.
2. Vri termostatknappen til "2"-posisjon, og plugg fryseren inn i vegguttaket. Kompressoren vil begynne å løpe.
3. Kontroller, etter 30 minutters drift, for å sikre at fryseren er kald.

Temperatur kontroll

1. Temperaturkontrollen (termostatknappen, slått av mynt) er plassert nær toppen av enheten.
2. Ved å vri på termostatknappen justeres temperaturen av fryseren.
3. Merkene på knappen representerer forskjellige innstillinger. Innstilling "1" er den varmeste og innstilling "4" er den kuleste.
4. Den anbefalte fabrikkinnstillingen er "2" for normal driftsforhold.

Instruksjoner for oppbevaring av mat

Ikke legg for mye eller for vekt mat i kjøleskapet. Hold nok plass mellom matvarene; hvis det er for nært, vil den kalde luftstrømmen blokkeres, og dermed påvirke kjøleeffekten. Ikke oppbevar for mye eller overvektig mat, for å unngå at hyllen blir knust. Når du oppbevarer matvarene, hold avstand fra den indre veggen; og ikke plasser de vannrike matvarene for nær kjøleskapets bakvegg, for at de ikke skal fryse på innerveggen.

Frysemodus :

Langtidsoppbevaring av matvarer: Fryserommet, der temperaturen generelt kontrolleres under -18°C , er egnet for langtidskonservering av matvarer, men holdbarheten som er angitt på matpakken bør overholdes.

Fryseskuff: Brukes til oppbevaring av frossen mat; For massebitene av kjøtt eller fisk, kutt dem i mindre, pakk dem sammen med ferskvareposene og fordel dem jevnt i skuffen.

- La de varme matvarene avkjøles til romtemperatur før du legger dem i fryseseksjonen.
- Ikke plasser en glassbeholder med væske eller hermetisk væske som er forseglet i fryseseksjonen, for å unngå sprengning på grunn av volumekspansjon etter at væsken har frosset opp.
- Del opp maten i passe små porsjoner
- Det er best å pakke maten før du fryser den, og pakkeposen som brukes bør være tørr, i tilfelle pakkeposene fryses sammen. Matvarer bør pakkes eller dekkes av slike egnede materialer som er faste, smakløse, ugjennomtrengelige for luft og vann, giftfrie og fri for forurensning, for å unngå krysskontaminering og overføring av lukt.

Tips for å handle frossen mat

1. Når du kjøper frossen mat, se på oppbevaringsretninglinjene på emballasjen. Du vil kunne oppbevare hver enkelt frossenmat i perioden som vises mot stjerneklassifiseringen. Dette er vanligvis perioden oppgitt som "Best å bruke dem før", som finnes på forsiden av emballasjen.
2. Sjekk temperaturen på frossenmatpakket i butikken der du kjøper frossenmaten.
3. Sørg for at frossenmatpakken er i perfekt stand.
4. Kjøp alltid frosne produkter sist på handleturen eller besøket på supermarkedet.
5. Prøv å holde frossen mat sammen mens du handler og på hjemreisen, da dette vil bidra til å holde maten kjøligere.
6. Ikke kjøp frossen mat med mindre du kan fryse den ned med en gang. Spesielle isolerte poser kan kjøpes fra de fleste supermarkeder og jernvareforretninger. Disse holder den frosne maten kald lenger.
7. eller noen matvarer, er det unødvendig å tine før tilberedning. Grønnsaker og pasta kan tilsettes direkte i kokende vann eller dampkokt. Frosne sauser og supper kan legges i en kjele og varmes forsiktig til de er tint.
8. Bruk kvalitetsmat og håndter den så lite som mulig. Når matvarer fryses ned i små mengder, vil det ta mindre enn for dem å fryse opp og tine.
9. Anslå mengden mat som skal fryses opp. Når du fryser inn store mengder fersk mat, justerer du temperaturkontrollknappen til lav-modus, med frysertemperaturen senket. Så mat kan fryses opp på en rask måte, med matens friskhet godt bevart.

Slik bruker du isboksen

Plasser isboksen i den øvre posisjonen av fryseseksjonen, slik at den iser opp så fort som mulig.

Tips for spesielle behov

Flytting av fryseren/fryseren

Ikke dra eller løft kjøleskapet direkte fra topprammen når du flytter kjøleskapet, for å unngå å skade topprammen.

plassering

Ikke plasser fryseren/fryseren nær en varmekilde, f.eks. komfyr, kjele eller radiator. Unngå det fra direkte sollys i uthus eller solsenger.

Utjevning

Sørg for å nivellere fryseren/fryseren ved hjelp av de fremre utjevningstøttene. Hvis den ikke er i vater, vil tetningsytelsen til fryseren/fryserdørens pakning bli påvirket, eller til og med det kan føre til driftssvikt i fryseren/fryseren.

Etter å ha plassert fryseren/fryseren på plass, vent i 4 timer før du bruker den, slik at kjølemediet får sette seg.

Installasjon

Ikke dekk til eller blokker ventilasjonsåpningene eller gitteret på apparatet.

Når du er ute lenge

- Hvis apparatet ikke skal brukes på flere måneder, må du først slå det av og deretter trekke støpselet ut av stikkontakten.
- Ta ut all mat.

- Rengjør og tørk interiøret grundig. For å forhindre lukt- og muggvekst, la døren stå på gløtt: blokker den åpen eller få døren fjernet om nødvendig.
- Oppbevar det rengjorte apparatet på et tørt, ventilert sted og vekk fra varmekilden, plasser apparatet jevnt og ikke plasser tunge gjenstander oppå det.
- Enheten skal ikke være tilgjengelig for barns lek.

Vedlikehold og rengjøring

Trekk ut støpselet før rengjøring. Ikke plugg inn eller plugg ut støpselet med våte hender, fordi det er fare for elektrisk støt og skade. Ikke søl vann direkte på fryseren, for å unngå rust, strømløst og ulykker. Ikke strekk hendene ned i bunnen av fryseren, siden du kan bli ripet opp av skarpe metallhjørner.

Innvendig rengjøring og utvendig rengjøring

Matrestene i fryseren kan gi dårlig lukt, så fryseren må rengjøres regelmessig. Ferskvarerommet rengjøres vanligvis en gang i måneden.

Fjern alle hyller, crisper-bokser, flaskestativer, dekselbrett og skuffer osv., og rengjør dem med et mykt håndkle eller svamp dyppet i varmt vann eller nøytral vaskemiddel.

Fjern ofte støvet som har samlet seg på bakpanelet og sideplatene til fryseren.

Etter å ha brukt vaskemiddel, sørg for å skylle det med rent vann, og tørk det deretter tørt.

Ikke bruk bustbørste, ståltrådsbørste, vaskemiddel, såpepulver, alkalisk vaskemiddel, benzen, bensin, syre, varmt vann og andre etsende eller løselige gjenstander for å rense skapoverflaten, dørpakningen, dekorative plastdeler osv., slik at for å unngå skade.

Tørk forsiktig av dørpakningen, rengjør sporet med en spisepinne i tre pakket med bomullssnor. Etter rengjøringen fester du først de fire hjørnene på dørpakningen, og legger den deretter inn segment for segment i dørsporet.

Avbrudd i strømforsyningen eller svikt i kjølesystemet

- Ta vare på de frosne matvarene i tilfelle kjøleapparatet ikke har gått i lengre tid (som avbrudd i strømforsyningen eller svikt i kjølesystemet).
- Prøv å åpne frysedøren så lite som mulig, på denne måten kan mat trygt og ferskt oppbevares i timevis selv i varme sommer.
- Hvis du får varsel om strømbrudd på forhånd:

- 1) Juster termostatknappen til høy modus en time i forveien, slik at maten blir helt frossen (ikke oppbevar ny mat i løpet av denne tiden!). Gjenoppsett temperaturmodusen til den opprinnelige innstillingen når strømforsyningen blir normal i tide.
- 2) Du kan også lage is med en vannrett beholder, og sette den i den øvre delen av fryseren, for å forlenge oppbevaringstiden for fersk mat.

Merk: Når fryseren er brukt, bør du bruke den kontinuerlig; og under normale omstendigheter, ikke stopp bruken, for ikke å påvirke levetiden.

Avfrosting

Etter en tids bruk vil det dannes et tynt lag med frost på overflaten av fryseeksjonens indre vegg (eller fordampner), som kan påvirke kjøleeffekten hvis den overskrider 5 mm tykkelse. I slike tilfeller må du forsiktig skrape av frosten ved å bruke en isskraper i stedet for metall eller skarp maskinvare. Frost må fjernes hver tredje måned eller så, og hvis normal bruk av skuffer og normal tilgang til mat påvirkes av frosting, sørg for å fjerne frosten i tide. Følg disse trinnene for å fjerne frost:

1. Ta ut de frosne matvarene, slå av strømforsyningen, åpne kjøleskapsdøren og fjern frosten forsiktig fra innerveggen med en isskraper. For å fremskynde tineprosessen, foreslås det å plassere en bolle med varmt vann inne i kjøleskapsdøren/fryseren, og når den faste isfrossten løsner, bruker du en isskraper til å skrape dem av og deretter ta dem ut.
2. Etter avriming, rengjør kjøleskapsdøren/fryseren innvendig, og slå på strømforsyningen.

Sikkerhetssjekk etter vedlikehold

- Er strømledningen ødelagt eller skadet?
- Er støpselet satt ordentlig inn i stikkkontakten?

- Er støpselet unormalt overopphetet?

Merk: Elektrisk støt og brannulykke kan oppstå i tilfelle strømledningen og støpselet er skadet eller flekkete av støv. Hvis det er noe unormalt, trekk ut støpselet og ta kontakt med leverandøren.

Hvordan demontere delene.

Hylle:

Hold den ene enden av hyllen, og løft den opp mens du drar den utover.

Flip deksel:

Hold flipdekselet i vertikal retning, juster det med den roterende akselåpningen på høyre side, og trekk det utover for å fjerne det;

Under bruk av fryseren, ikke lukk døren når vippedekselet er åpnet, for å unngå å skade frysedøren!

Enkel feilanalyse og eliminering

(varierer med ulike produkter)

Når det gjelder følgende småfeil, trenger ikke alle feil fikses av teknisk servicepersonell; du kan prøve å løse problemet.

Helt ikke kjølig

- Er støpselet av?
- Er brytere og sikringer ødelagt?
- Ingen strøm eller linjeutkobling?
- Koble til igjen.
- Åpne døren og sjekke om lampen lyser.

Unormal støy

- Er fryseren stabil?
- Kommer fryseren til veggen?
- Justering av fryserens justerbare føtter.
- Utenfor veggen.

Dårlig kjøleeffektivitet

- Setter du varm mat eller for mye mat?
- Åpner du døren ofte?
- Klemmer du matposen til forseglingen på døren?
- Direkte sollys eller nær en ovn eller komfyr?
- Er det godt ventilert?

Er temperaturinnstillingen for høy?

- Sette mat i fryseren når varm mat blir kjølig.
- Kontroll og lukking av døren.
- Fjerne fryseren fra varmekilden.
- Tømme avstanden for å opprettholde god ventilasjon.
- Innstilling til riktig temperatur.

Merkelig lukt i fryseren

- Noe bortsjernet mat?
- Trenger du å rengjøre fryseren?
- Pakker du mat med sterke smaker?
- Kaste bortsjernet mat.
- Rengjøring av fryser.
- Pakking av mat med sterke smaker.

Summer alarm

- Er det noen dør åpnet?
- Åpne døren og lukk den igjen.

Alle indikatorlysene på displaypanelet PÅ

- Er avrimingsfunksjonen aktivert?

- Hold nede SET-tasten i 3 s (for detaljer, se funksjonsdelen om tining)

Merk: Hvis beskrivelsene ovenfor ikke er relevante for feilsøking, må du ikke demontere og reparere den selv. Reparasjoner utført av uerfarne personer kan forårsake skade eller alvorlig funksjonsfeil. Kontakt den lokale butikken der kjøpet ble gjort. Dette produktet skal serviceres av en autorisert ingeniør og kun originale reservedeler skal brukes.

Når apparatet ikke er i bruk over lengre perioder, koble fra strømforsyningen, tøm all mat og rengjør apparatet, la døren stå på gløtt for å unngå ubehagelig lukt.

Sertifiseringer

Elektrisk informasjon

Dette elektriske apparatet må være jordnet.

Dette produktet er utstyrt med en plugg, som passer for alle hus utstyrt med stikkontakter som oppfyller gjeldende spesifikasjoner

Hvis det monterte støpselet ikke er egnet for dine stikkontakter, bør det kuttes av og kastes forsiktig. For å unngå en mulig fare for støt, ikke sett den kasserte støpselet inn i en stikkontakt.

Dette produktet er i samsvar med EEC-direktivene.

Avhending

Gamle hvitevarer har fortsatt en viss merverdi. En miljøvennlig tilnærming vil sikre at verdifulle råvarer resirkuleres.

Kjølemediene som brukes i utstyret og isolasjonsmaterialene krever spesielle håndteringsprosedyrer. Sørg for at det ikke er rørskader på baksiden av utstyret før håndtering.

Oppdatert informasjon om muligheter for avhending av gammelt utstyr og emballasje fra gammelt utstyr kan fås fra det lokale kommunekontoret.

Riktig avhending av dette produktet



Denne merkingen indikerer at dette produktet ikke skal kastes sammen med annet husholdningsavfall i hele EU. For å forhindre mulig skade på miljøet eller menneskers helse fra ukontrollert avfallshåndtering, resirkuler det ansvarlig for å fremme bærekraftig gjenbruk av materialressurser. For å returnere din brukte enhet, vennligst bruk retur- og innsamlingsystemene eller kontakt forhandleren der produktet ble kjøpt. De kan ta dette produktet til miljø sikker resirkulering.

Advarsler for avhending

Kjølemiddel og cyklopentanskummaterialer som brukes til kjøleskapet er brannfarlige. Derfor, når kjøleskapet kasseres, skal det holdes unna enhver brannkilde og gjenvinnes av et spesielt gjenvinningsfirma med tilsvarende kvalifikasjoner, bortsett fra å avhendes ved forbrenning, for å forhindre skade på miljøet eller annen skade.

Når kjøleskapet er skrotet, demonter dørene og fjern pakningen på døren og hyllene; plasser dørene og hyllene på et riktig sted, slik at du unngår å bli fanget av barn.

DØRREVERSERINGSINSTRUKSJONER

1. Sørg for at kjøleskapet er koblet fra.
2. Lirk hulldeksler og skruer, lirk deretter toppdekelet opp og fjern de tre skruene som fester det øvre hengslet til døren, og fjern deretter hengslet.

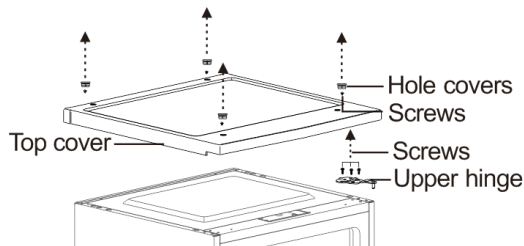

3. Ta ut fryseren romdør fra skapet.
4. Fjern skruene som fester det nedre hengslet til høyre side av skapet, og fjern deretter hengslet.

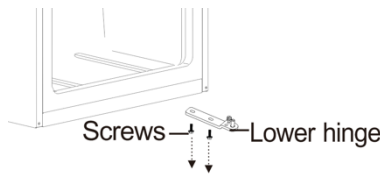

5. Fjern skiven og mutteren som fester tappakselen til det høyre hullet på det nedre hengselet, og fjern deretter akselen.

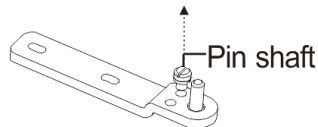

6. Sett stiftakselen inn i det venstre hullet på det nedre hengselet, og fest deretter akselen med skiven og mutteren.

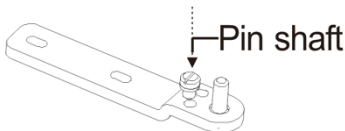

7. Installer det nedre hengslet på venstre side av skapet.
8. Fjern skruen som fester dørstopperen fra nederst til høyre på fryseromsdøren, fjern deretter dørstopperen og monter den nederst til venstre.



9. Installer fryserdøren.
10. Flytt dørgjengjennomføringen fra øvre høyre side av frysedøren til øvre venstre side av døren. Og flytt venstre hulldeksel til høyre side.

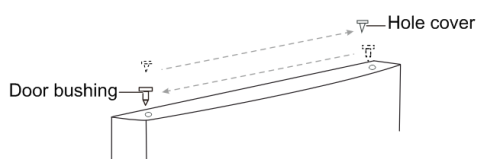

11. Fest det øvre hengslet til øvre venstre side av skapet med de tre skruene du fjernet tidligere. Før du strammer til de øvre hengselskruene, sørg for at toppen av døren er i nivå med skapet og at gummipakningen tetter godt.
12. Installer toppdekelet over skapet.

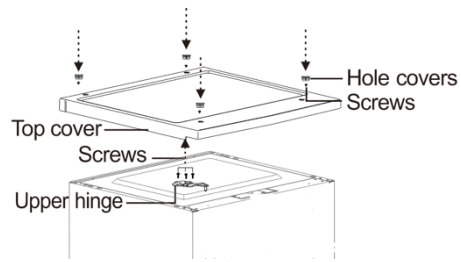

Merk: Når du installerer døren, sørg for at toppen av døren er i nivå med toppen av skapet. Hvis døren ikke er vannrett, vil ikke gummipakningen tette skapet godt, noe som kan føre til at apparatet ikke fungerer.

Säkerhet VARNING!

Det är farligt för någon annan än auktoriserad servicepersonal att utföra service eller reparationer som innebär borttagning av skydd. Försök inte att reparera apparaten själv för att undvika risken för elektrisk stöt.

VARNING!

Risk för brand / brandfarligt material.



Säkerhetstips

Använd inte elektriska apparater som hårtork eller värmare för att tina upp frysen.

Behållare med brandfarliga gaser eller vätskor kan läcka vid låga temperaturer.

Förvara inga behållare med brandfarliga material, t.ex. sprayburkar, påfyllningskassetter för brandsläckare etc. i frysen.

Placera inte kolsyrade drycker i frysfacket. Isclubbor (ice lollies) kan orsaka "Frost-/frysbrännskador" om de konsumeras direkt från frysen.

Ta inte bort föremål från frysfacket om dina händer är fuktiga/våta, eftersom det kan orsaka hudskador eller "Frost-/Frysbrännskador". Flaskor och burkar får inte placeras i frysfacket eftersom de kan spricka när innehållet fryser.

Tillverkarens rekommenderade lagringstider bör följas. Referera till relevanta instruktioner.

Tillåt inte barn att manipulera med kontrollerna eller att leka med frysen. Frysen är tung. Var försiktig när du förflyttar den. Det är farligt att ändra specifikationen eller försöka modifiera denna produkt på något sätt.

Förvara inte brännbara gaser eller vätskor i frysen.

Om strömkabeln är skadad måste den bytas ut av tillverkaren, dess serviceagent eller liknande kvalificerade personer för att undvika fara.

Denna apparat kan användas av barn från 8 år och uppåt och personer med nedsatt fysisk, sensorisk eller mental förmåga eller brist på erfarenhet och kunskap om de har fått tillsyn eller instruktioner om användning av apparaten på ett säkert sätt och förstår dem inblandade farorna. Barn får inte leka med apparaten. Rengöring och underhåll av användare får inte utföras av barn utan övervakning.

Den här apparaten är avsedd att användas i hushåll och liknande applikationer som

- personalkök i butiker, kontor och andra arbetsmiljöer;
- bondgårdar och av kunder i hotell, Motel och andra bostadsmiljöer;
- miljöer för säng och frukost;
- Catering och liknande icke-detaljhandelsapplikationer.

Håll ventilationsöppningarna i apparatens hölje eller i den inbyggda strukturen fria från hinder.

Använd inte mekaniska anordningar eller andra medel för att påskynda avfrostningsprocessen, andra än de som är rekommenderade av tillverkaren.

Skada inte kylmediekretsen.

Använd inte elektriska apparater inuti matlagringsutrymmena på apparaten, såvida de inte är av den typ som rekommenderas av tillverkaren.

Förvara inte explosiva ämnen såsom aerosolburkar med brandfarligt drivmedel i denna apparat.

Denna apparat är inte avsedd för användning av personer (inklusive barn) med nedsatt fysisk, sensorisk eller mental förmåga, eller brist på erfarenhet och kunskap, såvida de inte har fått tillsyn eller instruktioner om användning av apparaten av en person som ansvarar för deras säkerhet. Barn bör över-

vakas så att de inte leker med apparaten.

- VARNING: Håll ventilationsöppningar, i apparatens hölje eller i den inbyggda strukturen, fria från hinder.
- VARNING: Använd inte mekaniska anordningar eller andra medel för att påskynda avfrostningsprocessen, annat än de som rekommenderas av tillverkaren.
- VARNING: Skada inte köldmediekretsen.
- VARNING: Använd inte elektriska apparater inuti matlagringsutrymmena på apparaten, såvida de inte är av den typ som tillverkaren rekommenderar.
- VARNING: Kylanordningar - i synnerhet en frys-frys typ I - kanske inte fungerar konsekvent (möjlighet att avfrostning av innehåll eller att temperaturen blir för varm i det frysta matfacket) när de ligger under en längre tid under den kalla änden på temperaturintervall som kylapparaten är konstruerad för.
- VARNING: För att förhindra att barn låses in är det nödvändigt att nycklar till dörrar och lock med lås och nycklar hålls utom räckvidd för barn och inte i närhet av den kylande apparaten.
- VARNING: Kylmediet som används i din apparat och isoleringsmaterial kräver särskilda procedurer för avfallshantering.
- VARNING: Se till att nätsladden inte är instängd eller skadad vid placering av apparaten.
- VARNING: Placera inte flera bärbara uttag eller bärbara nätaggregat på apparatens baksida.

Barn i åldrarna 3 till 8 år får fästa och lossa kylapparater.

Följ följande anvisningar för att undvika förorening av mat:

- Att öppna dörren under långa perioder kan orsaka en betydande temperaturök-

ning i maskinens fack.

- Rengör regelbundet ytor som kan komma i kontakt med mat och tillgängliga dräneringssystem.
- Rengör vattentankar om de inte har använts på 48 timmar; spola vattensystemet anslutet till en vattenförsörjning om vatten inte har dragits på 5 dagar.
- Förvara rått kött och fisk i lämpliga behållare i frysen, så att det inte kommer i kontakt med eller droppar på andra livsmedel.
- Tvåstjärniga frusna matfack är lämpliga för förvaring av frysta livsmedel, förvaring eller framställning av glass och framställning av isbitar.
- En-, två- och tre-stjärniga fack är inte lämpliga för frysning av färsk mat.
- Om kylapparaten lämnas tom under längre perioder, stäng av, frosta av, rengör, torka och lämna dörren öppen för att förhindra att mögel utvecklas i apparaten.

Elektrisk Koppling

VARNING

Denna apparat ska vara ordentligt jordad för din säkerhet. Denna apparats nätsladd är utrustad med en jordad kontakt som passar med vanliga trepoliga jordade för att minimera risken för elektriska stötar.

Skär eller ta inte under några omständigheter bort den tredje polen från den medföljande nätsladden.

Denna frysapparat kräver ett jordat standarduttag på 220-240VAC 50Hz.

Denna frysapparat är inte utformad för att användas med en växelriktare.

Sladden ska säkras bakom apparaten och inte lämnas utsatt eller dinglande för att förhindra oavsiktlig skada.

Dra aldrig ur frysen genom att dra i nätsladden. Ta alltid i kontakten ordentligt och dra rakt ut ur behållaren.

Använd inte en förlängningssladd med den här apparaten. Om nätsladden är för kort, låt en kvalificerad elektriker eller servicetekniker installera ett uttag nära apparaten. Användning av en förlängningssladd kan påverka enhetens prestanda negativt.

Felaktig användning av den jordade kontakten kan leda till risk för elektriska stötar. Om nätsladden är skadad ska den bytas ut av ett auktoriserat servicecenter.

Klimatintervall

Informationen om klimatintervallet för apparaten finns på typskylten. Den indikerar vid vilken omgivningstemperatur (det vill säga rumstemperatur, där apparaten arbetar) apparatens drift är optimal (korrekt).

| | |
|---|--|
| Klimatintervall.....Tillåten omgivningstemperatur | |
| SN.....från +10°C to +32°C | |
| N.....från +16°C to +32°C | |
| ST.....från +16°C to +38°C | |
| T.....från +16°C to +43°C | |

Observera : Med tanke på gränsvärdena för omgivningstemperaturintervaller för de klimatklasser som kylapparaten är konstruerad för och det faktum att de inre temperaturerna kan påverkas av faktorer som kylapparatens placering, omgivningstemperatur och dörröppningens frekvens, kan inställningen för vilken temperaturstyrningsanordning som helst behöva varieras för att möjliggöra dessa faktorer, om det är lämpligt.

Om strömkabeln är skadad måste den bytas ut av tillverkaren, dess serviceagent eller liknande kvalificerade personer för att undvika fara.

Obs! När du arbetar i en annan miljö än den angivna klimattypen (dvs. utanför det nominella omgivningstemperaturområdet), kanske apparaten inte kan upprätthålla de önskade temperaturerna i facket.

Lås

Om din frys är försedd med ett lås, håll nyckeln utom räckhåll och inte i närheten av apparaten för att förhindra att barn låses in. När du kastar en gammal frys, bryt av gamla lås eller spärrar för att vara säker.

Freonfri

Det freonfria kylmediet (R600a) och det skummande isoleringsmaterialet (cyklopentan) som är miljövänliga används för frysen och orsakar inga skador på ozonskiktet och har mycket liten inverkan på den globala uppvärmningen. R600a är brandfarligt och tätas i kylsystem utan läckage vid normal användning. Men i händelse av kylmedelsläckage på grund av att köldmediekretsen är skadad, se till att hålla apparaten borta från öppna lågor och öppna fönstren för ventilation så snabbt som möjligt.

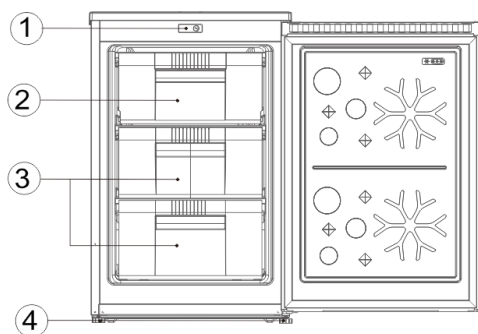

- 1 Displayblock
- 2 Flip lock
- 3 Fryslådor
- 4 Ställbara fötter

På grund av tekniska innovationer kanske produktbeskrivningarna i den här handboken inte stämmer överens med din frys. Detaljerad information är i enlighet med slutprodukten.

Förberedelser för användning

Installationsplats:

Ventilationsförhållande

Det läge du väljer för frysinstallation ska vara väl ventilerat och ha lite varm luft. Placera inte frysen nära en värmekälla som spis, och håll den borta från direkt solljus, vilket garanterar kyleffekt medan du sparar energiförbrukning. Placera inte frysen på fuktiga platser för att förhindra att frysen rostar och läcker el. Resultatet av det totala utrymmet i rummet där frysen är installerad dividerat med frysens kylmedelsladdningsmängd får inte vara mindre än 8 g / M3.

Obs: Mängden köldmedium som laddats för frysen finns på typskylten.

Värmeavledningsutrymme

När den arbetar avger frysen värme till omgivningen. Därför bör minst 30 mm fritt utrymme skonas på översidan, mer än 100 mm på båda sidor och över 50 mm på baksidan av frysen.

| W | D | H | A | B | C(°) | E | F |
|-----|-----|-----|-----|------|------|----|-----|
| 549 | 567 | 845 | 910 | 1053 | 125 | 50 | 100 |

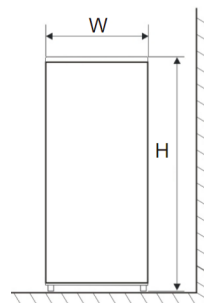

Fig. 1

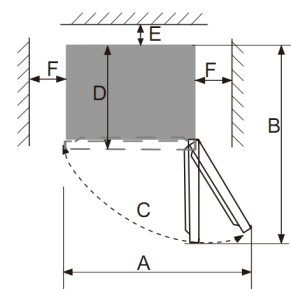

Fig. 2

Marknivå

Placera frysen på en fast och plan mark (golv) för att hålla den stabil, annars kommer den att ge upphov till vibrationer och buller. När frysen placeras på golvmaterial som matta, halvmatta, polyvinylklorid, bör de fasta underlagsplattorna appliceras under frysen för att förhindra färgförändring på grund av värmeavledning.

Ohindrad ventilation ska hållas runt apparaten eller i en inbäddad struktur.

Förberedelser för användning

Stående tid

När frysen är ordentligt installerad och väl rengjord, slå inte på den omedelbart. Se till att du startar frysen efter mer än 1 timmes stående, för att säkerställa att den fungerar normalt.

Rengöring

Bekräfta tillbehörsdelarna i frysen och torka av insidan med en mjuk trasa.

Start

Sätt i kontakten i det fasta uttaget för att starta kompressorn. Öppna frysdörren efter 1 timme, om temperaturen i frysfacket sjunker tydligt indikerar det att kylsystemet fungerar normalt.

Förvaring av mat

När frysen har körts under en viss tid kommer frysens inre temperatur automatiskt att kontrolleras enligt användarens temperaturinställning. När frysen är helt kyld, lägg i livsmedel, som vanligtvis behöver 2–3 timmar för att kylas helt. På sommaren, när temperaturen är hög, tar det mer än 4 timmar innan livsmedlen är helt kylda (Försök öppna frysdörren så lite som möjligt innan den inre temperaturen svalnar).

Om frysen är installerad på fuktplatsen, se till att marktråden och läckaggregatet är normala. Om det uppstår vibrationsljud på grund av att frysen kommer i kontakt med väggen eller om väggen blir svart av luftkonvektion runt kompressorn, flytta frysen bort från väggen. Att ställa in frysen kan orsaka störande ljud eller bildstörningar för mobiltelefonen, fasttelefon, radiomottagare och TV-apparater som omger den, så försök att hålla frysen så långt borta som möjligt i sådana fall.

Funktioner

Testning

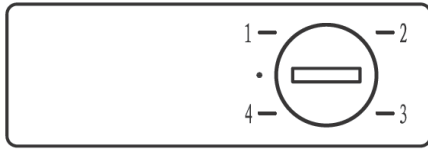

1. Rengör frysen med ljummet vatten och tvättmedel och torka av.
Obs! Elektriska komponenter ska rengöras med en torr trasa.
2. Vrid termostatvredet till "2"-läget och anslut frysen till vägguttaget. Kompressorn börjar gå.
3. Kontrollera att frysen är kall efter 30 minuters drift.

Temperaturkontroll

1. Temperaturreglaget (termostatvredet, vridet med mynt) ligger nära enhetens överdel.
2. Vrid på termostatvredet justerar frysens temperatur.
3. Märkena på ratten representerar olika inställningar. Inställningen "1" är den varmaste och inställningen "4" är den coolaste.
4. Fabriks rekommenderad inställning är "2" för normala driftförhållanden.

Instruktioner för förvaring av mat

Lägg inte för mycket eller för vikt mat i kylskåpet. Håll tillräckligt med utrymme mellan livsmedel; om det är för nära blockeras det kalla luftflödet, vilket påverkar kyleffekten. Förvara inte överdriven eller överviktig mat, för att undvika att hyllan krossas. När du förvarar maten, håll avstånd från innerväggen; och placera inte de vattenrika matvarorna för nära kylskåpets bakvägg, så att de inte fryser på innerväggen.

Frysläge:

Långtidsförvaring av livsmedel: Frysdelen, där temperaturen i allmänhet kontrolleras under -18°C , är lämplig för att konservera livsmedel under lång tid, men den hållbarhet som anges på matförpackningarna bör följas.

Fryslåda: Används för förvaring av frysta livsmedel; För massabitarna av kött eller fisk, skär dem i mindre, packa ihop dem separat med färskpåsarna och fördela dem jämnt i lådan.

- Låt de varma matvarorna svalna till rumstemperatur innan du lägger dem i frysfacket.
- Placera inte en glasbehållare med vätska eller den konserverade vätskan som är förseglad i frysfacket, för att undvika sprickor på grund av volymexpansion efter att vätskan har frusit upp.
- Dela upp maten i lagom små portioner
- Det är bättre att packa ihop maten innan du fryser in den, och förpackningspåsen som används bör vara torr, om förpackningspåsen är ihopfrysta. Livsmedel bör förpackas eller täckas av lämpliga material som är fasta, smaklösa, ogenomträngliga för luft och vatten, giftfria och föroreningsfria, för att undvika korskontaminering och överföring av lukt.

Tips för att handla fryst mat

1. När du köper fryst mat, titta på förvaringsanvisningarna på förpackningen. Du kommer att kunna lagra varje fryst mat under den period som visas mot stjärnklassificeringen. Detta är vanligtvis den period som anges som "Bäst att använda före", som finns på framsidan av förpackningen.
2. Kontrollera temperaturen på frysskåpet i butiken där du köper de frysta matvarorna.
3. Se till att frysförpackningen är i perfekt skick.
4. Köp alltid frysta produkter sist på din shoppingresa eller besök på snabbköpet.
5. Försök att hålla ihop fryst mat medan du handlar och på hemresan, eftersom det hjälper till att hålla maten svalare.
6. Köp inte fryst mat om du inte kan frysa in det direkt. Särskilda isolerade väskor kan köpas från de flesta stormarknader och jämaffärer. Dessa håller den frysta maten kall längre.
7. eller vissa livsmedel, upptining före tillagning är onödigt. Grönsaker och pasta kan tillsättas direkt i kokande vatten eller ångkokt. Frysta såser och soppor kan läggas i en kastrull och värmas försiktigt tills de är tinade.

8. Använd kvalitetsmat och hantera den så lite som möjligt. När mat fryss in i små mängder, tar det mindre tid än för dem att frysa upp och tina.
9. Uppskatta mängden mat som ska frysas in. När du fryser in stora mängder färska livsmedel, justera temperaturreglaget till lågt läge, med sänkt frystemperatur. Så, mat kan frysas upp på ett snabbt sätt, med matens färskhet väl bevarad.

Hur man använder islådan

Placera islådan i frysfackets övre läge, så att den isar så fort som möjligt.

Tips för särskilda behov

Flytta frys / frys

Dra eller lyft inte kylskåpet direkt från dess övre ram när du flyttar kylskåpet, för att undvika att skada den övre ramen.

Plats

Placera inte din frys / fryn nära en värmekälla, t.ex. spis, panna eller kylare. Håll den borta från direkt solljus i uthus eller solhus.

Nivå

Se till att ställa frysen / frysen med de främre nivelleringsfötterna. Om inte nivån påverkas, kommer frys / frysdörrens packningstättning att påverkas, eller till och med att det kan leda till driften av din frys / fryns misslyckas.

När du har placerat frysen / frysen på plats, vänta i 4 timmar innan du använder den, så att kylmediet kan sätta sig.

Installation

Täck inte eller blockera inte ventilerna eller gallren på din apparat.

När du är ute länge

- Om apparaten inte kommer att användas på flera månader ska du först stänga av den och dra ut kontakten ur vägguttaget.
- Ta ut alla livsmedel.
- Rengör och torka interiören noggrant. För att förhindra lukt- och mögeltillväxt, låt dörren stå kvar: håll den öppen eller låt dörren tas bort vid behov.
- Förvara den rengjorda apparaten på ett torrt, ventilerat ställe och borta från värmekällor, placera apparaten smidigt och placera inte tunga föremål ovanpå.
- Enheten ska inte vara tillgänglig för barnlek.

Underhållning och rengöring

Koppla ur stickkontakten först innan rengöring. Sätt inte i kontakten eller dra ut kontakten med våt hand eftersom det finns risk för elektriska stötar och skador. Spill inte vatten direkt på frysen för att undvika rost, elläckage och olyckor. Sträck inte händerna i frysens botten, eftersom du kan skadas av vassa metallhörn.

Intern rengöring och extern rengöring

Matresterna i frysen kan orsaka dålig lukt, så frysen måste rengöras regelbundet. Färskfacket rengörs vanligtvis en gång i månaden.

Ta bort alla hyllor, crisper box, flaskhyllor, täckbrädor och lådor etc. och rengör dem med en mjuk handduk eller svamp doppad i varmt vatten eller neutralt tvättmedel.

Rensa ofta bort damm som samlats på frysens bakpanel och sidoplattdor.

När du har använt tvättmedel, ska du skölja det med rent vatten och sedan torka det torrt.

Använd inte borste, stålborste, tvättmedel, tvålpulver, alkaliskt tvättmedel, bensin, syra, varmt vatten och andra frätande eller lösliga föremål för att rengöra skåpets yta, dörrpackning, plastdekorationsdelar, etc., för att undvika skador.

Torka försiktigt av dörrpackningen, rengör spåret med ätppinnar med bomullssträng. Efter rengöring fixerar du först de fyra hörnen på dörrpackningen och bäddar sedan in segment för segment i dörrspåret.

Avbrott i strömförsörjningen eller fel i kylsystemet

- Ta hand om de frysta livsmedlen i händelse av att kylapparaten inte körs längre (till exempel avbrott i strömförsörjningen eller om kylsystemet inte fungerar).
 - Försök att öppna frysdörren så lite som möjligt, på detta sätt kan mat säkert bevaras i timmar även under den varma sommaren.
 - Om du får meddelande om strömavbrott i förväg :
- 1) Justera termostatvredet till högläget en timme i förväg, så att livsmedel blir helt frusna (Förvara inte ny mat under denna tid!). Återställ temperaturläget till den ursprungliga inställningen när strömförsörjningen blir normal i tid.
 - 2) Du kan också skapa is med en vattentät behållare och lägga den i den övre delen av frysen för att förlänga tiden för färsk mat att lagras.

Note: När frysen har använts, är det bäst att använda den kontinuerligt; och under normala omständigheter, sluta inte använda den för att inte påverka livslängden.

Avfrostning

Efter en tids användning kommer ett tunt lager av frost att bildas på frysfacketts innervägg (eller förångare), vilket kan påverka kyleffekten om den överstiger 5 mm i tjocklek. I sådana fall måste du försiktigt skrapa bort frosten med en isskrapa istället för metall eller vassa hårdvara. Frost måste rensas bort var tredje månad eller så, och om normal användning av lådor och normal tillgång till mat påverkas av frosting, se till att ta bort frosten i tid. Följ följande steg för att ta bort frost:

1. Ta ut de frysta matvarorna, stäng av strömförsörjningen, öppna kylskåpsdörren och ta försiktigt bort frosten från innerväggen med en isskrapa. För att påskynda upptinningsprocessen föreslås att du placerar en skål med varmt vatten inuti kylan/frysen, och när den fasta isen lossnar, använd en isskrapa för att skrapa bort dem och sedan ta ut dem.
2. Efter avfrostning, rengör kylan/frysen inuti och slå på strömförsörjningen.

Säkerhetskontroll efter underhåll

- Är nätsladden trasig eller skadad?
- Är strömkontakten ordentligt insatt i uttaget?
- Är strömkontakten onormalt överhettad?

Obs: Elektrisk chock och brandolycka kan orsakas om nätsladden och kontakten skadas eller fläckas av damm. Om något är onormalt, vänligen koppla ur nätkontakten och kontakta leverantören.

Hur man demonterar delarna.

Hylla:

Håll i den ena änden av hyllan och lyft upp den medan du drar den utåt.

Fälllock:

Håll vändlocket i vertikal riktning, rikta in det med den roterande axelöppningen på höger sida och dra det utåt för att ta bort det.

Under användning av frysen ska du inte stänga dörren när luckan öppnas för att undvika att frysdörren skadas!

Enkel felanalys och felelimination

(varierar för olika produkter)

När det gäller följande små fel, behöver inte alla tekniska fel repareras av teknisk servicepersonal; du kan försöka lösa problemet själv.

Ingen kylning i överhuvudtaget

- Är strömbrytaren av?
- Är strömbrytare och säkringar trasiga?
- Ingen elektricitet eller linjetur?
- Dra ut och in
- Öppna dörren och kolla om lampan är tänd

Onormalt brus

- Är frysn stabil?
- När frysen väggen?
- Justera frysens justerbara fötter
- Flytta den från väggen

Dålig kyleffektivitet

- Läger du varm mat eller för mycket mat i frysen?
- Öppnar du dörren ofta?
- Klämmer du fast matväska till dörrens tätning?
- Direkt solljus eller nära en ugn eller spis?
- Är den väl ventilerad?

Är temperaturinställningen för hög?

- Sätt mat i frysen när maten blivit sval.
- Kontrollera och stänga dörren.
- Ta bort frysen från värmekällor.
- Töm avståndet för att upprätthålla god ventilation.
- Inställning på lämplig temperatur.

Särskild lukt i frysen

- Någon ruttet/gammal mat?
- Behöver du rengöra frysen?
- Fryser du mat med starka smaker?
- Kasta bort gammal mat.

Rengöring av fryn.

- Förpackning av mat med starka smaker.
- Alarm
- Är någon dörr öppen?
- Öppna dörren, och stäng den igen.

Alla indikatorlamporna på displaypanelen är PÅ

- Är tinningsfunktionen på?
- Håll SET-knappen intryckt i 3s (för detaljer, se avsnittet Funktioner om avfrostning)

Obs! Om ovanstående beskrivningar inte kan tillämpas på felsökning, ta inte isär och reparera dem själv. Reparationer som utförs av oerfarna personer kan orsaka skador eller allvarliga funktionsfel. Kontakta den lokala butiken där ditt köp gjordes. Denna produkt ska servas av en auktoriserad tekniker och endast äkta reservdelar ska användas.

När apparaten inte används under längre perioder ska du koppla ur elförsörjningen, tömma alla livsmedel och rengöra apparaten, låt dörren stå kvar för att förhindra obehaglig lukt.

Certifikationer

(ska tillhandahållas av certifieringsingenjör)

Denna elektriska apparat måste vara jordad.

Denna produkt är utrustad med en plugg, som är lämplig för alla hus utrustade med uttag som uppfyller de aktuella specifikationerna

Om den monterade kontakten inte är lämplig för dina uttag, ska den avskäras och omhändertas. För att undvika risk för stöt, sätt inte in den kasserade kontakten i ett uttag.

Denna produkt uppfyller EEG-direktiven.socket.

Säkra återvinningsinstruktioner

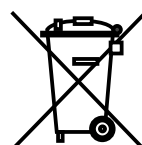

Avfallshantering

Gamla apparater har fortfarande ett visst övervärde. En miljövänlig strategi kommer att säkerställa att värdefulla råvaror återvinns.



Kylmedlen som används i din utrustning och isoleringsmaterial kräver särskilda hanteringsförfaranden. Se till att det inte finns några rörsador på baksidan av utrustningen innan du hanterar den.

Uppdaterad information om alternativ för bortskaffande av gammal utrustning och förpackning från gammal utrustning kan erhållas från det lokala kommunkontoret.

Korrekt avfallshantering av denna produkt

Denna märkning indikerar att denna produkt inte bortskaffas med annat hushållsavfall i hela EU. För att förhindra eventuell skada på miljön eller människors hälsa från okontrollerad avfallshantering, återvinn det på ett ansvarsfullt sätt för att främja hållbar återanvändning av materialresurser. För att returnera din använda enhet, använd retur- och insamlingsystemen eller kontakta återförsäljaren där produkten köpts. De kan ta denna produkt för miljösäker återvinning.

Krig för avfallshantering

Köldmedium och cyklopentanskummande material som används för kylskåpet är brandfarligt. Därför, när kylskåpet skrotas, ska det hållas borta från alla brandkällor och återvinnas av ett särskilt återvinningsföretag med motsvarande kvalifikationer än att kasseras genom förbränning för att förhindra skador på miljön eller någon annan skada.

När kylskåpet skrotas, demontera dörrarna och ta bort packningen på dörren och hyllorna. placera dörrarna och hyllorna på rätt plats för att förhindra att barn kläms fast.

Vändning av dörrens gångjärn

1. Se till att kylskåpet är urkopplat.

2. Bänd hålskydd och skruvar , Böj sedan överkåpan uppåt och ta bort de tre skruvarna som håller fast det övre gångjärnet i dörren och ta sedan bort gångjärnet.

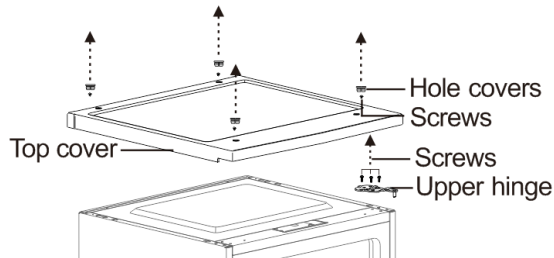

3. Ta bort kylskåpsdörren från skåpet.

4. Ta bort skruvarna som håller fast det nedre gångjärnet på skåpets högra sida och ta sedan bort gångjärnet.

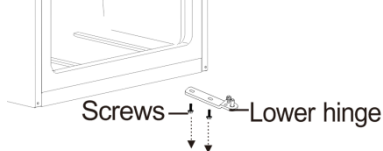

5. Ta bort brickan och muttern som håller fast tappaxeln i det högra hålet på det nedre gångjärnet, och ta sedan bort axeln

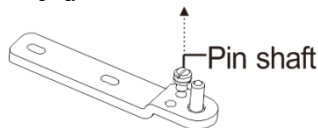

6. För in tappaxeln i det vänstra hålet på det nedre gångjärnet och fäst sedan axeln med brickan och muttern.

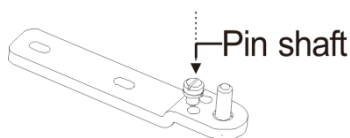

7. Installera det nedre gångjärnet på skåpets vänstra sida.

10. Ta bort skruven som håller fast dörrstoppet längst ner till höger på kylskåpsdörren, ta sedan bort dörrstoppet och sätt tillbaka det till vänster.

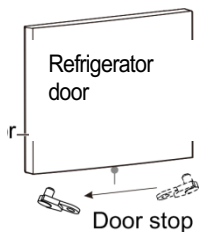

8. Installera kylskåpsdörren.

9. Flytta dörrbussningen från den övre högra sidan av kylskåpsdörren till den övre vänstra sidan av dörren. Och flytta det vänstra hålskyddet till höger si-

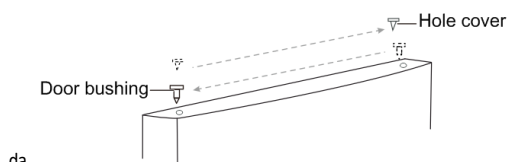

10. Fäst det övre gångjärnet till skåpets övre vänstra sida med de tre skruvarna du tagit bort tidigare. Innan du drar åt de övre gångjärnsskruvarna, se till att dörrens ovansida är i nivå med skåpet och att gummipackningen tätar bra.

11. Installera det övre locket över skåpet.

Hyvät käyttäjät, tämä käsikirja sisältää tuotteen perustiedot, sen käytön, vi-
anmäärityksen ja perusvianetsintämenetelmät. Ymmärtääksesi ja käyttääksesi
tätä tuotetta paremmin, ole hyvä ja huolehdi tästä oppaasta ja lue se huolellisesti.

TURVALLISUUS VAROITUS!

valtuutetun huoltohenkilöstön on vaarallista suorittaa huoltoja tai korjauksia, joihin liittyy kansien poistaminen. Sähköiskun välttämiseksi älä yritä korjata tätä laitetta itse.

VAROITUS!

Tulipalon vaara / syt-
tyvät materiaalit .



Turvallisuus vinkkejä

Älä käytä jääkaapin/pakastimen su-
lattamiseen sähkölaitteita, kuten hiustenkui-
vaajaa tai lämmitintä.

Säiliöt, joissa on syttyviä kaasuja tai nesteitä,
voivat vuotaa alhaisissa lämpötiloissa.

Älä säilytä jääkaapissa/pakastimessa mitään
syttyviä materiaaleja sisältäviä astioita,
kuten suihkepurkkeja, sammuttimen täyt-
töpatruunoita jne.

Älä laita hiilihapollisia tai poreilevia juomia
pakastinosastoon. Jäämehut voivat aiheut-
taa "pakkas-/jäätymispalovammoja". Jos ku-
lutetaan suoraan jääkaapista/pakastimesta.

Älä poista esineitä jää-/pakastinosastosta,
jos kätesi ovat kosteat/märät, koska tämä voi
aiheuttaa ihon hankausta tai "pakkas-/pa-
kastuspalovammoja". Pulloja ja tölkkejä ei
saa laittaa pakastinosastoon, koska ne voivat
räjähtää, kun sisältö jäätyy.

Valmistajan suosittelemia säilytysaikoja tu-
lee noudattaa. Katso asiaankuuluvat ohjeet.

Älä anna lasten peukaloida säätimiä tai leik-
kiä jääkaapin/pakastimen kanssa. Jä-
äkaappi/pakastin on painava. Sitä siir-
rettäessä tulee olla varovainen. On vaaral-
lista muuttaa tuotteen teknisiä tietoja tai
yrittää muuttaa tätä tuotetta millään tavalla.

Älä säilytä syttyviä kaasuja tai nesteitä jä-
äkaapin /pakastimen sisällä.

Jos virtajohto on vaurioitunut, valmistajan,
sen huoltoliikkeen tai vastaavan pätevyyden
omaavan henkilön on vaihdettava se vaaran
välttämiseksi.

Tätä laitetta voivat käyttää vähintään 8-vuo-
tiaat lapset ja henkilöt, joilla on alentuneet
fyysiset, sensoriset tai henkiset kyvyt tai
joilla ei ole kokemusta ja tietoa, jos heitä on
valvottu tai opastettu laitteen turvallisesta
käytöstä ja he ymmärtävät vaarat. mukana.
Lapset eivät saa leikkiä laitteella. Lapset eivät
saa suorittaa puhdistusta ja käyttäjän huolta-
mista ilman valvontaa.

Jääkaappia ei ole tarkoitettu käytettäväksi
sisäänrakennettuna laitteena .

Tämä laite on tarkoitettu käytettäväksi ko-
titalouksissa ja vastaavissa sovelluksissa,
kuten

- henkilökunnan keittiötilat liikkeissä,
toimistoissa ja muissa työympäristöissä;
- maalaistalot ja asiakkaiden hotellit,
motellit ja muut asuintyyppiset
ympäristöt;
- bed and breakfast -tyyppiset ympäristöt;
- catering- ja vastaavat muut kuin
vähittäiskaupan sovellukset.

Pidä tuuletusaukot, laitteen kotelossa tai
sisäänrakennetussa rakenteessa poissa es-
teistä.

Älä käytä muita kuin valmistajan suosittele-
mia mekaanisia laitteita tai muita keinoja su-
latusprosessin nopeuttamiseen.

Älä vahingoita kylmäainepiiriä.

Älä käytä sähkölaitteita laitteen elintarvikkei-
den säilytyslokeroissa, elleivät ne ole valmis-
tajan suosittelemaa tyyppiä.

Älä säilytä tässä laitteessa räjähtäviä aineita,
kuten syttyvää ponneainetta sisältäviä aero-
solitölkkejä.

Tätä laitetta ei ole tarkoitettu henkilöiden (mukaan lukien lapset) käytettäväksi, joilla on alentuneet fyysiset, sensoriset tai henkiset kyvyt tai joilla ei ole kokemusta ja tietoa, ellei heidän turvallisuudestaan vastaava henkilö ole valvonut tai opastanut laitteen käyttöä. Lapsia tulee valvoa sen varmistamiseksi, etteivät he leiki laitteella.

VAROITUS: Pidä tuuletusaukot, laitteen kotelossa tai sisäänrakennetussa rakenteessa poissa esteistä.

VAROITUS: Älä käytä muita kuin valmistajan suosittelemia mekaanisia laitteita tai muita keinoja sulatusprosessin nopeuttamiseen.

VAROITUS: Älä vahingoita kylmäainepiiriä.

VAROITUS: Älä käytä sähkölaitteita laitteen elintarvikkeiden säilytysosastoissa, elleivät ne ole valmistajan suosittelemaa tyyppiä.

VAROITUS: Jääkaapit – erityisesti tyyppi I jääkaappi-pakastin – eivät ehkä toimi jatkuvasti (mahdollinen pakasteruoan sisällön sulaminen tai lämpötilan nouseminen liian korkeaksi osasto), kun se sijoitetaan pitkäksi aikaa lämpötila-alueen kylmän pään alapuolelle jota varten kylmälaite on suunniteltu;

VAROITUS: Lukoilla ja avaimilla varustettujen ovien tai kansien avaimet on pidettävä poissa lapsia, äläkä jääkaapin läheisyyteen, jotta lapset eivät pääse olemaan lukittu sisään.

VAROITUS: Laitteessasi ja eristemateriaaleissa käytetty kylmäaine vaatii erityisiä hävitysmenettelyjä.

VAROITUS: Kun asetat laitetta paikalleen, varmista, ettei virtajohto jää puristuksiin tai vaurioitunut.

VAROITUS: Älä sijoita useita kannettavia pistorasioita tai kannettavia virtalähteitä laitteen takaosaan.

3–8-vuotiaat lapset saavat ladata ja purkaa kylmälaitteita.

jotta elintarvikkeet eivät saastuisi.

- Oven avaaminen pitkiä aikoja voi aiheuttaa huomattavan lämpötilan nousun osastoissa laite.
- Puhdista säännöllisesti pinnat, jotka voivat joutua kosketuksiin elintarvikkeiden kanssa, ja viemärijärjestelmät.
- Puhdista vesisäiliöt, jos niitä ei ole käytetty 48 tuntiin; huuhtelee veteen kytketty vesijärjestelmä syöttö, jos vettä ei ole otettu 5 päivään.
- Säilytä raakaa lihaa ja kalaa sopivissa astioissa jääkaapissa, jotta se ei pääse kosketuksiin muiden elintarvikkeiden kanssa tai tippu niiden päälle.
- Kahden tähden pakasteosastot soveltuvat esipakasteiden säilytykseen, jäätelön säilytykseen tai valmistukseen sekä jääpalojen valmistukseen.
- Yhden, kahden ja kolmen tähden lokerot eivät sovellu tuoreiden elintarvikkeiden pakastamiseen.
- Jos kylmälaite jätetään tyhjäksi pitkäksi aikaa, sammuta, sulata, puhdista, kuivaa ja jätä ovi auki estääksesi homeen muodostumisen laitteen sisään.

Sähköliitäntä – –

VAROITUS

Tämä laite on maadoitettu asianmukaisesti turvallisuutesi vuoksi. Tämän laitteen virtajohto on varustettu kolminapaisella pistokkeella, joka sopii tavalliseen kolminapaiseen seinäpistorasiaan sähköiskun mahdollisuuden minimoimiseksi.

Älä missään tapauksessa leikkaa tai poista mukana toimitetun virtajohdon koltta maadoituspiikkiä.

Tämä pakastinlaite vaatii tavallisen 220–240 VAC 50 Hz:n sähköpistorasian, jossa on kolmipiikkinen maadoitus.

Tätä pakastinlaitetta ei ole suunniteltu käytettäväksi invertterin kanssa.

Johto tulee kiinnittää laitteen taakse, eikä sitä saa jättää paljaaksi tai roikkumaan tahattomien loukkaantumisten välttämiseksi.

Älä koskaan irrota pakastinta pistorasiasta vetämällä virtajohdosta. Tartu aina tiukasti pistokkeeseen ja vedä se suoraan ulos pistorasiasta.

Älä käytä jatkojohtoa tämän laitteen kanssa. Jos virtajohto on liian lyhyt, pyydä pätevää sähköasentajaa tai huoltoteknikkoa asentamaan pistorasia laitteen lähelle. Jatkojohdon käyttö voi vaikuttaa negatiivisesti laitteen toimintaan.

Maadoitetun pistokkeen väärä käyttö voi aiheuttaa sähköiskun vaaran. Jos virtajohto on vaurioitunut, vaihdeta se valtuutetussa huoltoliikkeessä.

Ilmastoalue

Tietoja laitteen ilmasto-alueesta on arvokilvessä. Se ilmaisee, missä ympäristön lämpötilassa (eli huoneen lämpötilassa, jossa laite toimii) laitteen toiminta on optimaalinen (oikea).

| | |
|-------------------|-------------------------------|
| Ilmastoalue | Sallittu ympäristön lämpötila |
| SN | +10°C - +32°C |
| N | +16°C - +32°C |
| ST | +16°C - +38°C |
| T | +16°C - +43°C |

Huomautus: Ottaen huomioon ympäristön lämpötila-alueen raja-arvot niille ilmastoluokille, joita varten kylmälaite on suunniteltu, ja se, että sisälämpötiloihin voivat vaikuttaa sellaiset tekijät kuin kylmälaitteen sijainti, ympäristön lämpötila ja oven avautumistiheys, minkä tahansa lämpötilan säätölaitteen asetusta saatetaan joutua muuttamaan näiden tekijöiden huomioon ottamiseksi tarvittaessa.

Jos virtajohto on vaurioitunut, valmistajan, sen huolto liikkeen tai vastaavan pätevyyden omaavan henkilön on vaihdettava se vaaran välttämiseksi.

Huomautus: Kun laite toimii muussa kuin määritellyssä ilmastotyyppissä (eli nimellisen ympäristön lämpötila-alueen ulkopuolella), laite ei ehkä pysty ylläpitämään toivottuja osaston lämpötiloja.

Lukot

Jos pakastimessasi on lukko, pidä avain poissa ulottuvilta eikä laitteen läheisyydessä, jotta lapset eivät pääse puristuksiin. Kun hävität vanhan pakastin, poista kaikki vanhat lukot tai salvat suojaksi.

Freoniton

Pakastimessa käytetään freonitonta kylmäainetta (R600a) ja ympäristöystävällistä vaahtoavaa eristemateriaalia (syklopentaania), jotka eivät vahingoita otsonikerrosta ja vaikuttavat ilmaston lämpenemiseen hyvin vähän. R600a on syttyvä ja suljettu jäähdytysjärjestelmään ilman vuotoja normaalin käytön aikana. Mutta jos kylmäainevuoto johtuu kylmäainepiirin vaurioitumisesta, muista pitää laite poissa avotulesta ja avaa ikkunat tuuletusta varten mahdollisimman nopeasti.

Tuotteen ominaisuudet

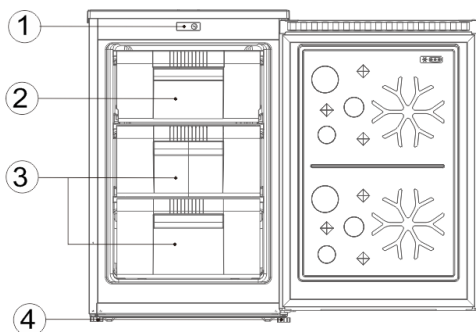

- 1 Näyttölohko
- 2 Käännä kansi
- 3 pakastinlaatikko
- 4 Säädettävät jalat

Teknisten innovaatioiden vuoksi tämän oppaan tuotekuvaukset eivät välttämättä ole täysin yhdenmukaisia pakastimesi kanssa. Yksityiskohtaiset tiedot ovat lopputuotteen mukaisia.

Valmistelut käyttöön

Asennuspaikka:

Ilmanvaihdon kunto

Pakastinasennukselle valitsemasi asennon tulee olla hyvin tuuletettu ja siinä on vähemmän kuumaa ilmaa. Älä sijoita pakastinta lämmönlähteen, kuten liesi, lähelle ja vältä sitä suoralta auringonvalolta, mikä takaa jäähdytysvaikutuksen ja säästää energiankulutusta. Älä sijoita pakastinta kosteaan paikkaan, jotta pakastin ei ruostu ja vuoda sähköä. Pakastimen asennustilan kokonaistila jaettuna pakastimen kylmäainemäärällä saa olla vähintään 8 g/M3.

Huomautus: Pakastimeen lisätyn kylmäaineen määrä löytyy tyyppikilvestä.

Lämmönpoistotila

Työskennellessään pakastin luovuttaa lämpöä ympäristöön. Siksi pakastimessa on oltava vähintään 30 mm vapaata tilaa yläpuolella, yli 100 mm molemmilla puolilla ja yli 50 mm takapuolella.

| W | D | H | A | B | C(°) | E | F |
|-----|-----|-----|-----|------|------|----|-----|
| 549 | 567 | 845 | 910 | 1053 | 125 | 50 | 100 |

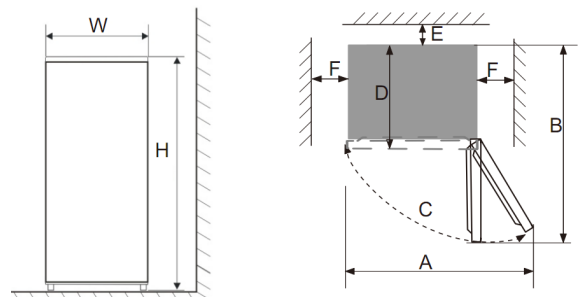

Fig. 1

Fig. 2

Tasainen maa

Aseta pakastin kiinteälle ja tasaiselle alustalle (lattialle), jotta se pysyy vakaana, tai muuten se aiheuttaa värinää ja melua. Kun pakastin sijoitetaan sellaisille lattiämateriaaleille, kuten matto, olkimatto, polyvinyylikloridi, pakastin tulee asettaa kiinteät taustalevyt pakastimen alle, jotta estetään lämmön haihtumisen aiheuttama värinmuutos.

Laitteen ympärillä tai upotetussa rakenteessa on säilytettävä esteetön ilmanvaihto.

Valmistelut käyttöön

Seisomisen aika

Kun pakastin on asennettu oikein ja puhdistettu hyvin, älä käynnistä sitä heti. Muista kytkeä pakastimeen virta yli 1 tunnin seisotuksen jälkeen, jotta se toimii normaalisti.

Puhdistus

Tarkista lisävarusteosat pakastimen sisällä ja pyyhi sisäpuoli pehmeällä liinalla.

Virta päälle

Työnnä pistoke kiinteään pistorasiaan kompressorin käynnistämiseksi. 1 tunnin kuluttua avaa pakastimen ovi. Jos pakastinosaston lämpötila laskee selvästi, se osoittaa, että jäähdytysjärjestelmä toimii normaalisti.

Ruon varastointi

Kun pakastin on ollut käynnissä jonkin aikaa, pakastimen sisälämpötilaa ohjataan automaattisesti käyttäjän lämpötila-asetuksen mukaan. Kun pakastin on täysin jäähdytynyt, laita siihen elintarvikkeet, joiden jäähtyminen kestää yleensä 2-3 tuntia. Kesällä, kun lämpötila on korkea, ruokien jäähtyminen kestää yli 4 tuntia (yrityä avata pakastimen ovea mahdollisimman harvemmin ennen kuin sisälämpötila jäähdytty).

Jos pakastin asennetaan kosteaan paikkaan, varmista, että maadoitusjohto ja vuotovirtasuojat ovat normaalit. Jos pakastin koskettaa seinää värinää tai jos seinä tummuu kompressorin ympärillä olevan ilman konvektiosta, siirrä pakastin pois

seinästä. Pakastimen pystyttäminen voi aiheuttaa häiriöitä tai kuvakaosta matkapuhelimeen, lankapuhelimeen, radiovastaanottimeen, sitä ympäröivään televisioon, joten yritä pitää pakastin mahdollisimman kaukana tällaisessa tapauksessa.

Toiminnot

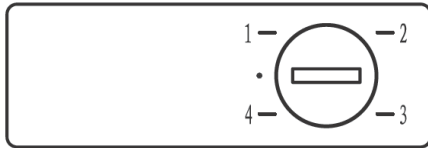

Testaus

1. Puhdista pakastin haalealla vedellä ja pesuaineella ja pyyhi kuivaksi.
Huomautus: Sähköosat tulee puhdistaa kuivalla liinalla.
2. Käännä termostaatin nuppi "2" -asentoon ja liitä pistoke pakastin pistorasiaan. Kompressoritekeä alkaa juosta.
3. Tarkista 30 minuutin käytön jälkeen pakastin on kylmä.

Lämpötilan säätö

1. Lämpötilan säädin (termostaatin nuppi, käännettynä kolikko) sijaitsee lähellä laitteen yläosaa.
2. Termostaatin nuppia kiertämällä säädetään lämpötilaa pakastimesta.
3. Nupin merkit edustavat eri asetuksia. Asetus "1" on lämpimin ja asetus "4" on siistein.
4. Tehdassuositusasetus on "2" normaalille käyttöolosuhteet.

Ruoan säilytysohjeet

Älä laita jääkaappiin liikaa tai liian painavia ruokia. Pidä tarpeeksi tilaa elintarvikkeiden välillä; jos liian lähellä, kylmän ilman virtaus estyy, mikä vaikuttaa jäähdystykseen. Älä säilytä liikaa tai ylipainoisia elintarvikkeita, jotta hylly ei murskaudu. Kun säilytät elintarvikkeita, pidä etäisyyttä sisäseinään; äläkä aseta vettä sisältäviä ruokia liian lähelle jääkaapin takaseinää, jotta ne eivät jääty sisäseinään.

Pakastustila :

Elintarvikkeiden pitkäaikaissäilytys: Pakastin, jossa lämpötila on yleensä säädetty alle $-18\text{ }^{\circ}\text{C}$, soveltuu elintarvikkeiden pitkäaikaiseen säilytykseen, mutta elintarvikkepakkausissa ilmoitettua säilyvyyttä tulee noudattaa.

Pakastinlaatikko: Käytetään pakasteiden säilytykseen; Leikkaa liha- tai kalamassapalat pienemmiksi, paka ne erikseen tuorepusseihin ja jaa tasaisesti laatikkoon.

- Anna kuumien ruokien jäähtyä huoneenlämpöiseksi ennen kuin laitat ne pakastimeen.
- Älä laita pakastimeen lasiastia, jossa on nestettä tai purkkinestettä, joka on sinetöity pakastimeen, jotta vältetään nesteen jäätyminen jälkeen tapahtuvan tilavuuden laajentumisen aiheuttamasta halkeamisesta.
- Jaa ruoka sopivan pieniin annoksiin
- Kannattaa pakata elintarvikkeet ennen pakastamista, ja käytetyn pakkaus pussin tulee olla kuiva siltä varalta, että pakkaus pussit jäätyvät yhteen. Ruoat tulee pakata tai peittää sellaisilla sopivilla materiaaleilla, jotka ovat kiinteitä, mauttomia, ilmaa ja vettä läpäisemättömiä, myrkyttömiä ja saastumattomia ristikontaminaation ja hajun siirtymisen välttämiseksi.

Vinkkejä pakasteruokien ostamiseen

1. Kun ostat pakasteita, katso pakkauksessa olevat säilytysohjeet. Voit säilyttää jokaisen pakastetuotteen tähtiluokituksen mukaisen ajanjakson ajan. Tämä on yleensä aika, joka on merkitty "Paras käyttää niitä ennen x", joka löytyy pakkauksen etupuoletta.
2. Tarkista pakasteita lämpötila kaupasta, josta ostat pakasteet.
3. Varmista, että pakastepakkaus on moitteettomassa kunnossa.
4. Osta pakastetuotteet aina viimeiseksi ostoksillasi tai supermarketissa käydessäsi.

5. Yritä pitää pakasteet yhdessä ostoksilla ja kotimatalla, sillä tämä auttaa pitämään ruoan viileänä.
6. Älä osta pakastettua ruokaa, ellei pysty pakastamaan sitä heti. Erikoiseristettyjä pusseja voi ostaa useimmista supermarketista ja rautakaupoista. Nämä pitävät pakasteet kylminä pidempään.
7. tai joidenkin elintarvikkeiden sulattaminen ennen kypsennystä on tarpeellista. Vihannekset ja pasta voidaan lisätä suoraan kiehuvaan veteen tai höyrykeitettiin. Pakastetut kastikkeet ja keitot voidaan laittaa kattilaan ja lämmittää varovasti, kunnes ne sulavat.
8. Käytä laadukasta ruokaa ja käsittele sitä mahdollisimman vähän. Kun elintarvikkeet pakastetaan pieniä määriä, niiden jäätyminen ja sulaminen vie vähemmän aikaa kuin niiden jäätyminen.
9. Arvioi pakastettavien elintarvikkeiden määrä. Kun pakastat suuria määriä tuoreita elintarvikkeita, säädä lämpötilan säätönuppi matalaan tilaan pakastimen lämpötilan ollessa alhainen. Elintarvikkeet voidaan siis pakastaa nopeasti, jolloin ruoan tuoreus säilyy hyvin.

Kuinka käyttää jääpalalaatikkoa

Aseta jääpalalaatikko pakastinosaston yläasentoon, jotta se jäätyy mahdollisimman pian.

Vinkkejä erityistarpeisiin

Pakastimen/pakastimen siirtäminen

Älä vedä tai nosta jääkaappia suoraan sen yläkehystä jääkaappia siirtäessäsi, jotta yläkehys ei vaurioidu.

Sijainti

Älä sijoita pakastinta/pakastin lähelle lämmönlähdettä, kuten liesi, kattila tai patteri. Vältä sitä suoralta auringonvalolta ulkorakennuksissa tai aurinkotuoleissa.

Vaaitus

Varmista, että pakastin/pakastin on vaakasuorassa etummaisten tasoitusjalkojen avulla. Jos se ei ole vaakasuorassa, pakastimen/pakastimen oven tiivisteet tiivistyskyky heikkenee, tai se voi jopa johtaa pakastimesi/pakastimesi toimintahäiriöön.

Kun pakastin/pakastin on asetettu paikalleen, odota 4 tuntia ennen käyttöä, jotta kylmäaine laskeutuu.

Asennus

Älä peitä tai tuki laitteen tuuletusaukkoja tai ritiloita.

Kun olet ulkona pitkään

- Jos laitetta ei käytetä moneen kuukauteen, sammuta se ensin ja irrota sitten pistoke pistorasiasta.
- Ota kaikki elintarvikkeet pois.
- Puhdista ja kuivaa sisäosat perusteellisesti. Vältäaksesi hajun ja homeen muodostumisen jätä ovi raolleen: sulje se auki tai poista ovi tarvittaessa.
- Pidä puhdistettu laite kuivassa, tuuletetussa paikassa ja kaukana lämmönlähteestä, aseta laite tasaisesti, äläkä aseta raskaita esineitä sen päälle.
- Yksikkö ei saa olla lastenleikin ulottuvilla.

Huolto ja puhdistus

Ennen puhdistamista irrota ensin virtapistoke; Älä kytke tai irrota pistoketta mairilla käsillä, koska on olemassa sähköiskun ja loukkaantumisen vaara. Älä kaada vettä suoraan pakastimeen ruosteen, sähkövuodon ja onnettomuuksien välttämiseksi. Älä ojenna käsiäsi pakastimen pohjalle, sillä terävät metallikulmat voivat naarmuttaa sinua.

Sisäpuhdistus ja ulkosiivous

Pakastimessa olevat ruokajäämät voivat tuottaa pahaa hajua, joten pakastin on puhdistettava säännöllisesti. Tuoreruokalokero puhdistetaan yleensä kerran kuukaudessa.

Irrota kaikki hyllyt, rappauslaatikko, pullotelineet, kansilevy ja laatikot jne. ja puhdista ne lämpimään veteen tai neutraaliin pesuaineeseen kastetulla pehmeällä pyyhkeellä tai sienellä.

Poista usein pakastimen takapaneeliin ja sivulevyihin kerääntynyt pöly.

Pesuaineen käytön jälkeen huuhtelee se puhtaalla vedellä ja pyyhi se sitten kuivaksi.

Älä käytä harjasharjaa, teräslankaharjaa, pesuainetta, saippujauhetta, emäksistä pesuainetta, bentseeniä, bensiiniä, happoa, kuumaa vettä tai muita syövyttäviä tai liukenevia esineitä kaapin pinnan, oven tiivisteeseen, muovisten koristeosien jne. puhdistamiseen. vahinkojen välttämiseksi.

Pyyhi oven tiiviste varovasti kuivaksi, puhdista ura puisella syömäpuikolla, joka on käärityt puuvillanauhaan. Kiinnitä puhdistuksen jälkeen ensin oven tiivisteeseen neljä kulmaa ja upota se sitten segmentti kerrallaan oven uraan.

Virransyötön katkos tai jäähdytysjärjestelmän vika

- Huolehdi pakastetuista elintarvikkeista, jos kylmälaite on pitkään poissa käytöstä (kuten sähkökatkos tai jäähdytysjärjestelmän vika).
- Yritä avata pakastimen ovea mahdollisimman harvemmin, jotta ruoka säilyy turvallisesti ja tuoreena tuntikausia myös kuumana kesänä.
- Jos saat sähkökatkosilmoituksen etukäteen:

- 1) Säädä termostaatin nuppi korkealle tilaan tuntia etukäteen, jotta elintarvikkeet jäätyvät täysin (älä säilytä uutta ruokaa tänä aikana!). Palauta lämpötilatila alkuperäiseen asetukseen, kun virransyöttö normalisoituu ajoissa.
- 2) Voit myös valmistaa jäätä vesitiiviillä astialla ja laittaa sen pakastimen yläosaan tuoreen ruoan säilytysajan pidentämiseksi.

Huomautus: Kun pakastin on käytetty, on parempi käyttää sitä jatkuvasti. ja normaaleissa olosuhteissa älä lopeta sen käyttöä, jotta se ei vaikuta käyttöikään.

D huurre

Käytön jälkeen pakastinosaston sisäseinän (tai höyrytimen) pinnalle muodostuu ohut huurrekerros, joka voi vaikuttaa jäähdytystehoon, jos se ylittää 5 mm:n paksuuden. Siinä tapauksessa huurre on raaputtava varovasti pois jääkaapimella metallin tai terävän laitteiston sijaan. Huurret on poistettava noin 3 kuukauden välein, ja jos huurre vaikuttaa laatikoiden normaaliin käyttöön ja ruokien normaaliin saatavuuteen, varmista, että huurre poistetaan ajoissa. Noudata seuraavia ohjeita huurren poistamiseksi:

1. Ota pakasteet pois, katkaise verkkovirta, avaa jääkaapin ovi ja poista huurre varovasti sisäseinästä jääkaapimella. Sulatusprosessin nopeuttamiseksi suosittelemme, että asetat kulhoon kuumaa vettä jääkaappiin/pakastimeen, ja kun kiinteät jäähuurret irtoavat, raaputa ne jääkaapimella ja ota ne sitten pois.
2. Sulatuksen jälkeen puhdista jääkaappi/pakastin sisältä ja kytke virta päälle.

Turvallisuustarkastus huollon jälkeen

- Onko virtajohto rikki tai vaurioitunut?
- Onko virtapistoke kunnolla kiinni pistorasiassa?
- Onko virtapistoke ylikuumentunut epätavallisesti?

Huomautus: Jos virtajohto ja pistoke vaurioituvat tai tahraavat pölyä, seurauksena voi olla sähköisku ja tulipalo. Jos havaitset poikkeavia, irrota virtapistoke ja ota yhteyttä myyjään.

Kuinka purkaa osat.

Hylly:

Pidä kiinni hyllyn toisesta päästä ja nosta se ylös samalla kun vedät sitä ulospäin.

Läppäkotelo:

Pidä läppäkansi pystysuunnassa, kohdista se pyörivän akselin aukkoon oikealla puolella ja irrota se vetämällä sitä ulospäin;

Älä sulje ovea pakastimen käytön aikana, kun läppäkansi on auki, jotta pakastimen ovi ei vaurioidukaan!

Yksinkertainen vian analysointi ja poistaminen (vaihtelee eri tuotteiden mukaan)

Mitä tulee seuraaviin pieniin vioihin, kaikkia vikoja ei tarvitse korjata teknisen huoltohenkilöstön toimesta; voit yrittää ratkaista ongelman.

Täysin jäähdyttämätön

- Onko virtapistoke irti?
- Ovatko katkaisijat ja sulakkeet rikki?
- Ei sähköä tai linjamatkaa?
- Kytke pistoke uudelleen.
- Avaa ovi ja tarkasta, palaako lamppu.

Epänormaali melu

- Onko pakastin vakaa?
- Pääseekö pakastin seinään?
- Pakastimen säädettävien jalkojen säätö.
- Irti seinästä. .

Huono jäähdytysteho

- Laitatko kuumaa ruokaa vai liikaa ruokaa?
- Avaatko oven usein?
- Kiinnitätkö ruokapussin oven tiivisteeseen?
- Suoraan auringonpaisteeseen tai uuniin tai uuniin lähelle?
- Onko se hyvin tuuletettu?

Lämpötilan asetus liian korkeaksi?

- Ruoan laittaminen pakastimeen, kun kuuma ruoka jäähtyy.
- Oven tarkastus ja sulkeminen.
- Pakastimen poistaminen lämmönlähteestä.
- Tyhjennä etäisyys hyvän ilmanvaihdon ylläpitämiseksi.
- Oikean lämpötilan asettaminen.

Erikoinen tuoksu pakastimessa

- Onko pilaantunutta ruokaa?
- Pitääkö pakastin puhdistaa?
- Pakkaatko voimakkaita makuja?
- pilaantunutta ruokaa heittämällä pois.
- Pakastimen puhdistus.
- Voimakkaiden makujen pakkaaminen.

Hälytyssummeri

- Onko jokin ovi auki?
- Avaa ovi ja sulje se uudelleen.

Kaikki näyttöpaneelin merkkivalot PÄÄLLÄ

- Onko huurrenpoistotoiminto käytössä?
- Pidä SET-näppäintä painettuna 3 sekuntia (katso lisätietoja sulatusta käsittelevästä Toiminnot-osiosta)

Huomautus: Jos yllä olevat kuvaukset eivät sovellu vianetsintään, älä pura ja korjaa sitä itse. Kokemattomien henkilöiden tekemät korjaukset voivat aiheuttaa vammoja tai vakavia toimintahäiriöitä. Ota yhteyttä paikalliseen liikkeeseen, josta ostit. Tämän tuotteen tulee huoltaa valtuutettu insinööri, ja vain alkuperäisiä varaosia saa käyttää.

Kun laitetta ei käytetä pitkään aikaan, irrota se sähköverkosta, tyhjennä kaikki elintarvikkeet ja puhdista laite jättäen luukku raolleen epämiellyttävien hajujen välttämiseksi.

Sertifikaatit

Sähköiset tiedot

Tämä sähkölaite on maadoitettava.

Tämä tuote on varustettu pistokkeella, joka sopii kaikkiin taloihin, joissa on nykyiset vaatimukset täyttävät pistorasiat

Jos asennettu pistoke ei sovellu pistorasiaan, se tulee leikata irti ja hävittää huolellisesti. Mahdollisen sähköiskun välttämiseksi älä työnnä hylättyä pistoketta pistorasiaan.

Tämä tuote on ETY-direktiivien mukainen.

Hävittäminen

Vanhoilla laitteilla on vielä jonkin verran ylijäämää. Ympäristöystävällinen lähestymistapa varmistaa arvokkaiden raaka-aineiden kierrätyksen.

Laitteissasi ja eristemateriaaleissa käytetyt kylmäaineet vaativat erityisiä käsittelytoimenpiteitä. Varmista ennen käsittelyä, ettei laitteen takana ole putkivaurioita.

Ajantasaista tietoa vanhojen laitteiden ja vanhojen laitteiden pakkausten hävittämismahdollisuuksista saa kunnanvirastosta.

Tämän tuotteen oikea hävittäminen



Tämä merkintä osoittaa, että tätä tuotetta ei saa hävittää muiden kotitalousjätteiden mukana kaikkialla EU:ssa. Estä valvomattomasta jätteiden hävittämisestä mahdollisesti aiheutuvat haitat ympäristölle tai ihmisten terveydelle kierrättämällä se vastuullisesti materiaaliresurssien kestävän uudelleen käytön edistämiseksi. Palauttaaksesi käytetyn laitteen, käytä palautus- ja noutojärjestelmiä tai ota yhteyttä jälleenmyyjään, josta tuote ostit. He voivat

viedä tämän tuotteen ympäristön kannalta turvalliseen kierrätykseen.

Hävittämistä koskevat varoitukset

Jääkaapissa käytetty kylmäaine ja syklopentaanivaahdotusmateriaali ovat syttyviä. Sen vuoksi, kun jääkaappi romutetaan, se on säilytettävä poissa tulen lähteistä, ja se tulee ottaa talteen erityinen vastaavan pätevyyden omaava talteenottoyritys muulla tavoin kuin hävitettäväksi polttamalla, jotta vältetään ympäristövahingot tai muut haitat.

Kun jääkaappi on romutettu, pura ovet ja poista oven ja hyllyjen tiivistimet; aseta ovet ja hyllyt oikeaan paikkaan, jotta lapset eivät jää puristuksiin.

OVIEN KÄÄNTÖOHJEET

1. Varmista, että jääkaappisi on irrotettu pistorasiasta.
2. Taivuta reikien kannet ja ruuvit, kallista sitten yläkansi ylös ja irrota kolme ruuvia, jotka kiinnittävät yläsaranan oveen, ja irrota sitten sarana.

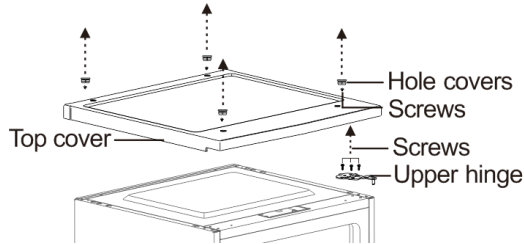

3. Poista pakastin lokeron ovi kaapista.
4. Irrota ruuvit, joilla alasarana on kiinnitetty kaapin oikealle puolelle, ja irrota sitten sarana.

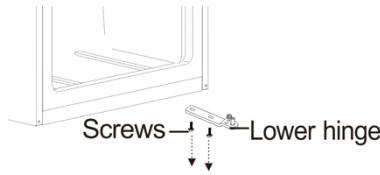

5. Irrota aluslevy ja mutteri, jotka kiinnittävät tapin akselin oikeaan reikään alasaranassa, ja irrota sitten akseli

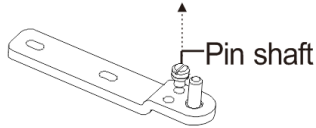

6. Aseta tapin akseli alasaranan vasempaan reikään ja kiinnitä akseli aluslevyllä ja mutterilla.

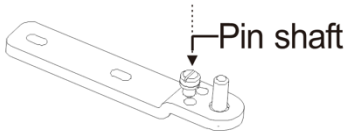

7. Asenna alempi sarana kaapin vasemmalle puolelle.
8. Irrota ruuvi, joka kiinnittää oven pysäyttimen pakastinosaston oven oikeasta alakulmasta, irrota sitten oven pysäytin ja asenna se vasempaan alakulmaan.



9. Asenna pakastinosaston ovi.
10. Siirrä oven holkki pakastimen oven oikeasta yläkulmasta oven vasempaan yläkulmaan. Ja siirrä vasen reiän kansi oikealle puolelle.

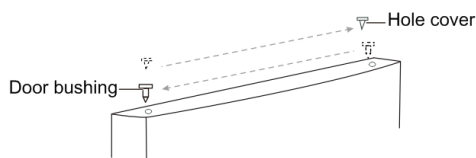

11. Kiinnitä yläsarana kaapin vasempaan yläreunaan kolmella aiemmin irrottamasi ruuvilla. Ennen kuin kiristät yläsaranan ruuveja, varmista, että oven yläosa on kaapin tasolla ja että kumitiiviste tiivistää hyvin.
12. Asenna yläkansi kaapin päälle.

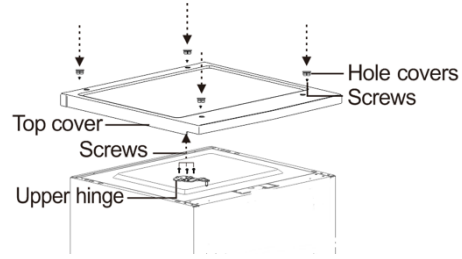

Huomautus: Kun asennat ovea, varmista, että oven yläosa on samassa tasossa kaapin yläosan kanssa. Jos ovi ei ole vaakasuorassa, kumitiiviste ei tiivistä kunnolla kaapin kanssa, mikä voi aiheuttaa laitteen toimintahäiriön

DK Adgang til professionel reparation, såsom internetsider, adresser, kontaktoplysninger:
Model nr.: PR855DW
Liste over eftersalgsservicestationer:

| | | | |
|--|---|---------|---|
| Adresse | Solheimveien 6-8 . 1473 Lørenskog . Norge | QR-code |  |
| Kontakt nummer | 0047 67 92 70 00 | | |
| Hjemmeside | www.power.no | | |
| Relevante oplysninger til bestilling af reservedele direkte eller gennem andre kanaler leveret af producenten, importøren eller en autoriseret repræsentant; | | | Power Norge AS |
| Den mindste periode, i hvilken reservedele, der er nødvendige til reparation af apparatet, er tilgængelige; (år) | | | 7 |
| Instruktioner til hvor man finder modeloplysningerne i produkt databasen, som defineret i forordning EU 2019/2016 ved hjælp af et weblink, der linker til modelinformationen, lagret i produkt databasen, eller et link til produkt databasen og information om hvordan man finder modelidentifikatoren på produktet.) | | | www.power.no |

Bemærk: Adressen eller kontaktnummeret på servicestationen kan ændres uden forudgående varsel. Bekræft venligst, om servicestationen er direkte tilknyttet vores selskab, når du opsøger tjenester.

SE Tillgång till professionell reparation, såsom webbsidor, adresser, kontaktoppgifter.
Modell nr: PR855DW
Lista över servicestationer ters

| | | | |
|---|---|--------|---|
| Adress | Solheimveien 6-8 . 1473 Lørenskog . Norge | QR-kod |  |
| Telefonnummer | 0047 67 92 70 00 | | |
| Hemsida | www.power.no | | |
| Relevant information för beställning av reservdelar, direkt eller via andra kanaler som tillhandahålls av tillverkaren, importören eller auktoriserade representanten; | | | Power Norge AS |
| Den minimiperiod under vilken reservdelar som är nödvändiga för reparation av apparaten är tillgängliga; (år) | | | 7 |
| Instruktioner om hur man hittar modellinformationen i produkt databasen, enligt definitionen i förordning EU 2019/2016 med hjälp av en webblänk som länkar till modellinformationen som lagrad i produkt databasen eller en länk till produkt databasen och information om hur man hittar modellidentifieraren på produkten.) | | | www.power.no |

Obs! Adressen eller kontakttelfonnumret på tjänstens webbplats kan ändras utan föregående meddelande. Vänligen bekräfta om servicestationen är en direkt ansluten till vårt företag när du behöver tjänster.

FIN Pääsy huoltokorjauksiin, kuten Internet-verkkosivut, osoitteet, yhteystiedot.
Malli no: PR855DW
Keskushuollon yhteystiedot:

| | | | |
|--|---|----------|---|
| Osoite | Solheimveien 6-8 . 1473 Lørenskog . Norge | QR koodi |  |
| Puhelin numero | 0047 67 92 70 00 | | |
| Kotisivut | www.power.no | | |
| Asiaankuuluvat tiedot varaosien tilaamisesta suoraan tai muiden valmistajan, maahantuojaan tai valtuutetun edustajan toimittamien kanavien kautta; | | | Power Norge AS |
| Vähimmäisaika, jonka aikana laitteen korjaamiseen tarvittavia varaosia on saatavilla; (vuotta) | | | 7 |
| Ohjeet mallitietojen löytämiseen tuotetietokannasta, sellaisena kuin ne määritellään asetuksessa EU 2019/2016 web-linkin avulla, joka linkittää tuotetietokantaan tallennetut mallitiedot tai linkin tuotetietokantaan ja tietoihin kuinka löytää mallitunniste tuotteesta.) | | | www.power.no |

Huomaa: Palvelusivuston osoite tai yhteys henkilön puhelinnumero voi muuttua ilman erillistä ilmoitusta. Vahvista, onko keskushuolto suoraan sidoksissa yhtiöömme, kun tarvitset palveluja.

NO Tilgang til profesjonell reparasjon, for eksempel nettsteder, adresser, kontaktinformasjon
Modell nr: PR855DW
Liste over servicestasjonjer etter salg:

| | | | |
|---|---|---------|---|
| Adresse | Solheimveien 6-8 . 1473 Lørenskog . Norge | QR kode |  |
| Kontakt nummer | 0047 67 92 70 00 | | |
| Hjemmeside | www.power.no | | |
| Relevant informasjon for bestilling av reservedeler direkte eller gjennom andre kanaler levert av produsenten, importøren eller en autorisert representant; | | | Power Norge AS |
| Minimumsperioden der reservedeler som trengs for å reparere apparatet er tilgjengelige; (år) | | | 7 |
| Instruksjoner for hvor man finner modellinformasjonen i produkt databasen, som definert i forordning EU 2019/2016 ved hjelp av en webblenke som lenker til modellinformasjonen, lagret i produkt databasen, eller en lenke til produkt databasen og informasjon om hvordan du finner modellidentifikatoren på produktet.) | | | www.power.no |

Merk: Adressen eller kontaktnummeret til bensinstasjonen kan endres uten varsel. Vennligst bekræft om bensinstasjonen er direkte tilknyttet selskapet vårt når du søker tjenester.