

**EXP26U338CW**  
**EXP26U538CW**  
**EXP34U338CW**  
**EXP35U538CW**  
**EXP26U558CW**  
**EXP26U758CW**

**EXP26U338HW**  
**EXP26U538HW**  
**EXP34U338HW**  
**EXP35U538HW**  
**EXP26U558HW**

---

**EN** Air Conditioner  
**DA** Klimaanlæg  
**FI** Ilmastointilaite  
**NO** Luftkjøler  
**SV** Luftkonditionering  
**IT** Condizionatore d'aria  
**FR** Climatiseur

---

User Manual 2  
Brugsvejledning 23  
Käyttöohje 44  
Bruksanvisning 66  
Bruksanvisning 86  
Manuale per l'utente 108  
Manuel D'utilisation 130



**Electrolux**

## CONTENTS

1. SAFETY INFORMATION .....	3
2. SAFETY INSTRUCTION .....	9
3. UNIT DESCRIPTION .....	12
4. ACCESSORIES INCLUDED .....	12
5. INSTALLATION INSTRUCTIONS .....	13
6. AIR CONDITIONER FEATURES .....	14
7. OPERATING INSTRUCTIONS .....	14
8. CARE & CLEANING .....	20
9. TROUBLE SHOOTING .....	21
10. ENVIRONMENTAL CONCERNS .....	22

## WE'RE THINKING OF YOU

Thank you for purchasing an Electrolux appliance. You've chosen a product that brings with it decades of professional experience and innovation. Ingenious and stylish, it has been designed with you in mind. So whenever you use it, you can be safe in the knowledge that you'll get great results every time. Welcome to Electrolux.

### Visit our website to:



Get usage advice, brochures, trouble shooter, service information:  
**[www.electrolux.com/webservice](http://www.electrolux.com/webservice)**



Register your product for better service:  
**[www.registerelectrolux.com](http://www.registerelectrolux.com)**



Buy Accessories, Consumables and Original spare parts for your appliance:  
**[www.electrolux.com/shop](http://www.electrolux.com/shop)**

## CUSTOMER CARE AND SERVICE

Always use original spare parts.

When contacting our Authorised Service Centre, ensure that you have the following data available: Model, PNC, Serial Number.

The information can be found on the rating plate.





 Warning / Caution-Safety information.

 General information and tips.

 Environmental information.

Subject to change without notice.

# 1. SAFETY INFORMATION

Symbol	Note	Explanation
	WARNING	This symbol shows that this appliance uses a flammable refrigerant. If the refrigerant is leaked and exposed to an external ignition source, there is a risk of fire.
	CAUTION	This symbol shows that the operation manual should be read carefully.
	CAUTION	This symbol shows that a service personnel should be handling this equipment with reference to the installation manual.
	CAUTION	This symbol shows that information is available such as the operating manual or installation manual.

## **WARNING!**

- This appliance can be used by children aged from 8 years and above and persons with reduced physical, sensory or mental capabilities or lack of experience and knowledge if they have been given supervision or instruction concerning use of the appliance in a safe way and understand the hazards involved.
- Children shall not play with the appliance.
- If the supply cord is damaged, it must be replaced by the manufacturer, its service agent or similarly qualified persons in order to avoid a hazard.

This manual explains the proper use of your new air conditioner. Please read this manual carefully before using the product. This manual should be kept in a safe place for handy reference.

## **CAUTION!**

- Contact authorised service technician for repair or maintenance of this unit.
- Contact the installer for installation of this unit.

- The air conditioner is not intended for use by young children of infirmed persons without supervision.
- Young children should be supervised to ensure that they do not play with the air conditioner.
- There are local council rules regarding maximum allowable noise levels emitted by air conditioners.
- If the power cord is to be replaced, replacement work shall be performed by authorised personnel only.
- Installation work must be performed in accordance with the national wiring standards by authorised personnel only (if applicable). Incorrect connection can cause overheating and fire.
- Take care not to catch fingers on fan when adjusting horizontal louvres.
- The fuse is 250V 3.15A, ceramic type.
- Cleaning and user maintenance shall not be made by children without supervision. Be aware that refrigerants may not contain an odour.

## 1.1 Important notes

1. Do not operate unit without the air filter.
2. Do not operate unit near any heat source or open fire.
3. Do not expose the unit outside to direct sunlight and rain.
4. Always store or move the unit in an upright position.
5. Do not cover the appliance when in operation or immediately after use.
6. Always drain condensation before storing unit.

## 1.2 Point to Keep in Mind When Using Your Air Conditioner



### **CAUTION!**

Warnings for use

- Do not modify any part of this product.
- Do not insert anything into any part of the unit.
- Ensure the power supply used has an appropriate voltage rating. Only use a 220 - 240V, 50Hz, 10A mains electricity supply. Use of a power supply with an improper voltage rating can result in damage to the unit an possibly fire.

- Always use a anti-explosive circuit breaker or fuse with the proper amp rating. Do not, under any circumstances, use wire, pins or other objects in place of a proper fuse.
- In the event of any abnormality with the air conditioner (eg. a burning smell), do not pull out the plug directly, open the window for ventilation firstly, then turn the unit off and disconnect the power supply.



### **CAUTION!**

Warning for power supply cord

- This power plug must only be plugged into an appropriate wall socket. Do not use in conjunction with any extension cords.
- Push the power plug securely into the socket and make sure it is not loose.
- Do not pull, deform. or modify the power supply cord, or immerse it in water. Pulling or misuse of the power supply cord can result in damage to the unit and cause electrical shock.
- If the supply cord is damaged, it must be replaced by the manufacturer or its service agent or a similarly qualified person in order to avoid a hazard. Use only the manufacturer specified power cord for replacement.
- This appliance must be earthed. This appliance is equipped with a cord having an earth wire. The plug must be plugged into an outlet that is properly installed and earthed. Do not under any circumstances cut or remove the square earthed pin (only for UK) from this plug.

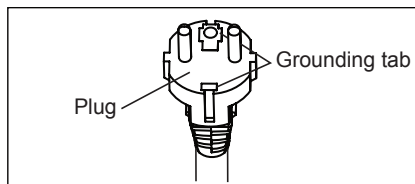

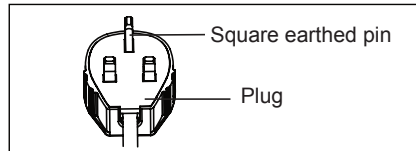

(only for UK)

### 1.3 Usage cautions

- Be sure to turn the unit off and disconnect the power supply cord before performing any maintenance or cleaning.
- Do not put unit near any heat source or open fire when you replacing the filters.
- Do not splash or pour water directly onto the unit. Water can cause electrical shock or equipment damage.
- Drainage should be performed whenever moving the air conditioner. If any water remains in the tank, it may spill out while being moved.
- To ensure proper drainage, the drainage hose must have no kinks and must not be elevated during dehumidification mode. If not, the drained water may spill out into the room.
- The temperature around the drainage hose must not be below freezing point when used. Drained water may freeze inside the hose, causing water inside the unit to overflow into the room.
- Do not block the exhaust air outlet with obstacles. Cooling performance may be reduced or stop completely.
- Provide a anti-explosive residual current device (RCD) in order to protect against electric shock in accordance with British Standard and Wiring Rules.
- Exposure to direct airflow for an extended period of time could be hazardous to your health. Do not expose occupants, pets, or plants to direct airflow for extended periods of time.
- Do not use this air conditioner for non-specified special purposes (e.g. preserving precision devices, food, pets, plants, and art objects). Usage in such a manner could harm such property.
- Do not use means to accelerate the defrosting process or to clean, other than those recommended by the manufacturer.

- The appliance shall be stored in a room without continuously operating ignition sources (for example: open flames, an operating gas appliance or an operating electric heater).
- Do not pierce or burn.
- Compliance with national gas regulations shall be observed.
- Keep ventilation openings clear of obstruction.
- The appliance shall be stored in a well-ventilated area where the room size larger than 12 m<sup>2</sup>.

PLEASE NOTE: CHECK THE PLATE FOR THE TYPE OF REFRIGERANT GAS USED IN YOUR APPLIANCE.



### **WARNING!**

Specific information regarding appliances with R290 refrigerant gas.

- Thoroughly read all of the warnings.
- When defrosting and cleaning the appliance, do not use any tools other than those recommended by the manufacturing company.
- The appliance must be placed in an area without any continuous sources of ignition (for example: open flames, gas or electrical appliances in operation).
- Do not puncture and do not burn.
- Refrigerant gases can be odourless.
- The appliance must be installed, used and stored in an area that is greater than 12 m<sup>2</sup>.
- This appliance contains a certain number of grams (see rating label back of unit) of R290 refrigerant gas.
- R290 is a refrigerant gas that complies with the European directives on the environment. Do not puncture any part of the refrigerant circuit.
- If the appliance is installed, operated or stored in a nonventilated area, the room must be designed to prevent the accumulation of refrigerant leaks resulting in a risk of fire or explosion due to ignition

of the refrigerant caused by electric heaters, stoves, or other sources of ignition.

- The appliance must be stored in such a way as to prevent mechanical failure.
- Individuals who operate or work on the refrigerant circuit must have the appropriate certification issued by an accredited organisation that ensures competence in handling refrigerants according to a specific evaluation recognized by associations in the industry.
- Repairs must be performed based on the recommendations from the manufacturing company. Maintenance and repairs that require the assistance of other qualified personnel must be performed under the supervision of an individual specified in the use of flammable refrigerants.

## 1.4 Additional information

### **Transport of equipment containing flammable refrigerants**

See transport regulations.

### **Marking of equipment using signs**

See local regulations.

### **Disposal of equipment using flammable refrigerants**

See national regulations.

### **Storage of equipment/appliances**

The storage of equipment should be in accordance with the manufacturer's instructions.

### **Storage of packed (unsold) equipment**

Storage package protection should be constructed such that mechanical damage to the equipment inside the package will not cause a leak of the refrigerant charge. The maximum number of pieces of equipment permitted to be stored together will be determined by local regulations.



## 2. SAFETY INSTRUCTION

### 2.1 Notes on Operation

- Allow 4 minutes for the compressor to restart cooling. If you turn the air conditioner off and immediately restart it, allow 4 minutes for the compressor to restart cooling. There is an electronic device in the unit that keeps the compressor turned off for 4 minutes for safety.
- In the event of a power failure during use, allow 4 minutes before restarting the unit. After power is reinstated, restart the air conditioner. If the power was off for less than four minutes, be sure to wait at least four minutes before restarting the unit. If you restart the air conditioner within four minutes, a protective device in the unit may cause the compressor to shut off. This protective device will prevent cooling for about 5 minutes. Any previous setting will be cancelled and the unit will return to its initial setting.
- When you turn the unit off in cooling mode, the compressor will shut off immediately and the upper/under fan motor will stop running after 5 seconds; if operate the unit to fan mode from cooling mode, the compressor will shut off immediately and the under fan motor will stop running after 5 seconds; and if operate the unit to heating mode from cooling mode, the compressor will shut off immediately and the under fan motor will stop running after 30 seconds.
- Low temperature operation: Is your unit freezing up? Freezing may occur when the unit is set close to 18°C in low ambient temperature conditions, especially at night. In these conditions, a further temperature drop may cause the unit to freeze. Setting the unit to a higher temperature will prevent it from freezing.
- Dehumidification mode increases room temperature. The unit generates heat during dehumidification mode and the room temperature will rise. Warm air will be blown out from the exhaust air outlet, but this is normal and does not indicate a problem with the unit.
- This air conditioner blows the warm air generated by the unit outside the room via the exhaust hose while in cool mode. In the mean time, the same amount of air will enter the room from outside through any openings of the room.
- Any person who is involved with working on or breaking into a refrigerant circuit should hold a current valid certificate from an industry-accredited assessment authority, which authorises their competence to handle refrigerants safely in accordance with an industry recognised assessment specification.
- Servicing shall only be performed as recommended by the equipment manufacturer. Maintenance and repair requiring the assistance of other skilled personnel shall be carried out under the supervision of the person competent in the use of flammable refrigerants.
- The working temperature range of the air conditioner is 16-35°C (60-95°F) under cooling mode; 5-27°C (41-80°F) under heating mode.

To prevent injury to the user or other people and property damage, the following instructions must be followed. Incorrect operation due to ignoring instructions may cause harm or damage. The seriousness is classified by the following indications:



#### **WARNING!**

This symbol indicates the possibility of death or serious injury.



#### **CAUTION!**

This symbol indicates the possibility of injury or damage to property.

Meanings of symbols used in this manual are shown below:



This symbol indicates never to do this.



This symbol indicates always do this.

### 2.2 Warning during usage



#### **WARNING!**

Warning during usage

<b>Warning</b>	<b>Meaning</b>
Plug in power plug properly	Otherwise, it may cause electric shock, fire and explosion due to excess heat generation
Do not operate or stop the unit by inserting or pulling out Die power plug	It may cause electric shock, fire and explosion due to heat generation
Do not damage or use an unspecified power cord	It may cause electric shock, fire and explosion. If the power cord is damaged, it must be replaced by the manufacturer or an authorised service centre or a similarly qualified person in order to avoid a hazard
Do not modify power cord length or share the outlet with other appliances	It may cause electric shock, fire and explosion due to heat generation
Do not operate with wet hands or in damp environment	It may cause electric shock
Do not direct airflow at room occupants	This could harm your health
Always ensure effective earthing	Incorrect earthing may cause electric shock
Do not allow water to run into electric parts	It may cause failure of unit or electric shock
Always install circuit breaker and a dedicated power circuit	Incorrect installation may cause electric shock, fire and explosion
Unplug the unit if strange sounds, smell, or smoke comes from it	It may cause electric shock, fire and explosion
Do not use the socket if it is loose or damaged	It may cause electric shock, fire and explosion
Do not open the unit during operation	It may cause electric shock, fire and explosion
Keep firearms away	It may cause fire and explosion
Do not use the power cord close to heating appliances	It may cause electric shock, fire and explosion
Do not use the power cord near flammable gas or combustibles, such as gasoline, benzene, thinner, etc.	It may cause electric shock, fire and explosion
Ventilate room before operating air conditioner if there is a gas leakage from another appliance	It may cause explosion, fire, explosion and burns
Do not disassemble or modify unit	It may cause failure and electric shock

**CAUTION!**

<b>Caution</b>	<b>Meaning</b>
When the air filter is to be removed, do not touch the metal parts of the unit	It may cause an injury
Do not clean the air conditioner with water	Water may enter the unit and degrade the insulation. It may cause an electric shock
Ventilate the room well when used together with a stove, etc.	An oxygen shortage may occur
When the unit is to be cleaned, switch off, and turn off the circuit breaker	Do not clean unit when power is on as it may cause fire, explosion and electric shock, it may cause an injury
Do not place a pet or house plant where it will be exposed to direct air flow	This could injure the pet or plant
Do not use for special purposes	Do not use this air conditioner to preserve precision devices, food, pets, plants, and art objects. It may cause deterioration of quality, etc.
Stop operation and close the window in storm or cyclone	Operation with windows opened may cause wetting of indoor and soaking of household furniture
Hold the plug by the head of the power plug when taking it out	It may cause electric shock and damage
Turn off the main power switch when not using the unit for a long time	It may cause failure of product or fire and explosion
Do not place obstacles around air-inlets or inside of air-outlet	It may cause failure of appliance or accident
Always insert the filters securely. Clean filter once every two weeks	Operation without filters may cause failure
Do not use strong detergent such as wax or thinner - use a soft cloth	Appearance may be deteriorated due to change of product colour or scratching of its surface
Do not place heavy object on the power cord and ensure that the cord is not compressed	There is danger of fire, explosion or electric shock
Do not drink water drained from air conditioner	It contains contaminants and could make you sick
Use caution when unpacking and installing	Sharp edges could cause injury
If water enters the unit, turn the unit off at the power outlet and switch off the circuit breaker. Isolate supply by taking the power-plug out and contact a qualified service technician	It could cause electric shock and damage

### 3. UNIT DESCRIPTION

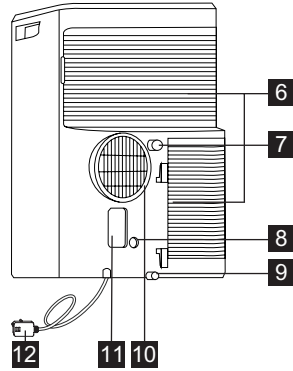
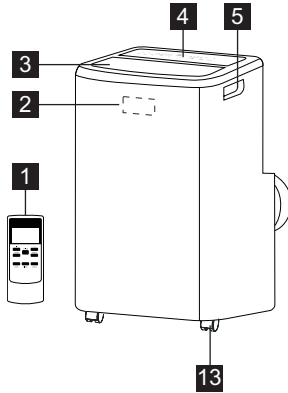

- 1** Remote control
- 2** Signal receiver
- 3** Room air outlet
- 4** Control panel
- 5** Carrying handle (both sides)
- 6** Air intake

- 7** Continuous drain outlet
- 8** Pump drain outlet
- 9** Bottom drain outlet
- 10** Air exhaust
- 11** Power plug socket
- 12** Power cord
- 13** Castor

### 4. ACCESSORIES INCLUDED

PARTS	PARTS NAME:	QUANTITY:
<b>1</b>	Adaptor A, Exhaust duct, Adaptor B (flat mouth),	1 set
<b>2</b>	Drain hose	1 pc
<b>3</b>	Remote control	1 set
<b>4</b>	Battery (R03P "AAA" 1.5V)	2 pcs

- Check all the accessories are included in the package and please refer to the installation instructions for their usage.

## 5. INSTALLATION INSTRUCTIONS

### 5.1 Exhausting hot air

In the Cool Mode the appliance must be placed close to a window or opening so that the warm exhaust air can be ducted outside. First position unit on a flat floor and make sure there's a minimum of 50cm clearance around the unit, and is within the vicinity of a single circuit outlet power source.

1. Extend either side of the hose (Fig. 1) and screw the hose to adaptor A (Fig. 2).

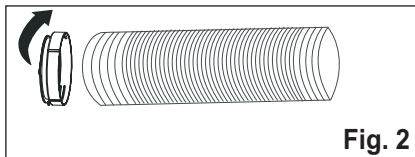
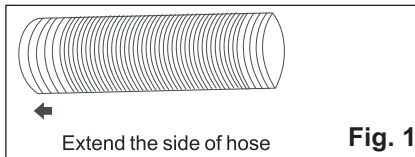

- i** The adaptor A already be screwed to the hose for this unit.

2. Extend the other side of the hose and screw it to adaptor B (Fig. 3).

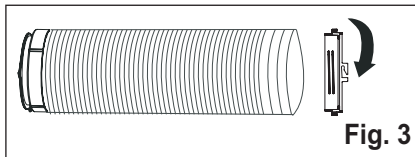

3. Install the adaptor A into the unit (Fig. 4).

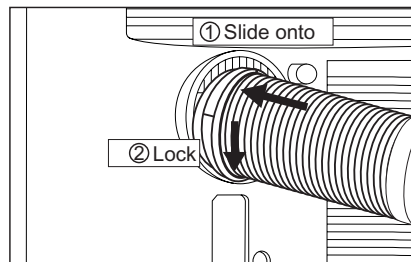

4. Affix the adaptor B into the window. (Fig. 5)

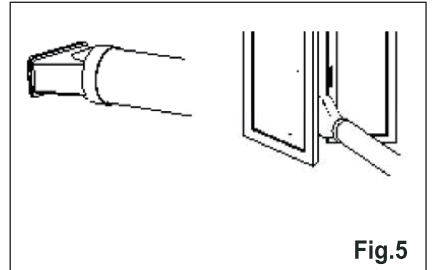

- i** The hose can be extended from its original length of 38cm up to 150cm, but it is the best to keep the length to minimum required. Also make sure that the hose does not have any sharp bends or sags. (Fig. 6)

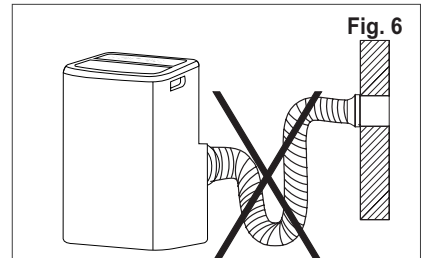

## 6. AIR CONDITIONER FEATURES

### 6.1 CONTROL PANEL

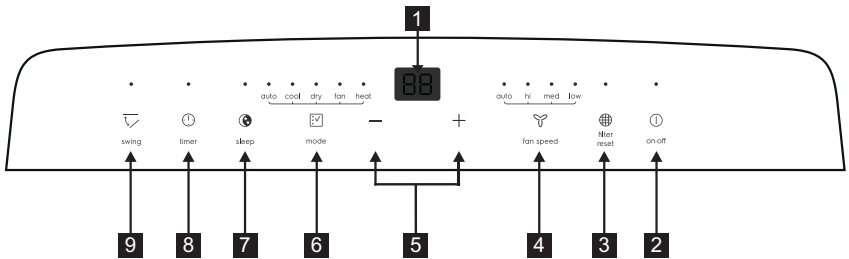

- 1** Displays temperature/time
- 2** Power ON/OFF
- 3** Filter Reset
- 4** Fan Speed
- 5** Adjust Temperature or Timer

- 6** Mode Selection
- 7** Sleep
- 8** Timer
- 9** Swing

## 7. OPERATING INSTRUCTIONS

**i** Some of the following instructions can only be used by using the Control Panel.

### 7.1 Usage of the Control Panel

#### Heating mode (on some models)

In this mode the exhaust adaptor hose **MUST** be used.

1. Press the “mode” button until the “Heat” indicator is lit.
2. Press the “fan speed” button to choose the fan speed according to the illumination of the fan speed indicator. You can choose the fan speed as following sequence: “auto” → “hi” → “med” → “low” → “auto”.
3. Press the “-” or “+” button to choose the temperature you want.
4. Connected drain hose. See 7.4 Drainage section.

#### Cooling mode

In this mode the exhaust adaptor hose **MUST** be used.

1. Press the “mode” button until the Cool mode indicator is lit.
2. Press the “fan speed” button to choose the fan speed according to the illumination of the fan speed indicator. You can choose the fan speed as following sequence: “auto” → “hi” → “med” → “low” → “auto”.
3. Press the “-” or “+” button to choose the temperature you want.

**i** It is not necessary to use the drainage hose in the “cool” mode.

#### Dry mode

Press the “mode” button until the Dry mode indicator is lit. The screen displays the room temperature.

At the same time, the “low” fan indicator lights.

**Note:** In this mode, fan speed cannot be selected.

## Fan mode

In this mode, there is no need to use the exhaust hose or drainage hose.

1. Press the "mode" button until the Fan mode indicator is lit.
2. Press the "Fan speed" button to choose the desired fan speed.
3. The fan will run at the selected speed and the display will show the room temperature.

**Note:** In this mode, auto speed cannot be selected.

## Auto mode

Always have the exhaust hose attached in this mode.

When you set the air conditioner in Auto mode, it will automatically select cooling, heating (inapplicable for cooling only models), or fan only operation depending on what temperature you have selected and the room temperature. The air conditioner will control room temperature automatically round the temperature point set by you. Under AUTO mode, you can not select the fan speed.

1. Press the "mode" button until the "Auto mode" indicator lights. After the "Auto mode" is selected the unit will run automatically according to the actual room air temperature.

## Timer mode

The timer facilitates the user to delay the unit startup or shutdown.

### How to delay startup

Plug in the unit, so the unit turns to standby. Press the "timer" button, then the Timer indicator will switch on and the number of hours on the screen will show "0.0". Tap or hold the UP arrow "+" or the DOWN arrow "-" to change delay start timer at 0.5 hour increments up to 10 hours, then at 1 hour increments up to 24 hours. Press the "timer" button again within 5 seconds, you will quit the timer setting directly. After 5 seconds, the timer function is enabled, the display will show the temperature back. The control will count down the time remaining until startup. The unit will start up in the mode as previously set.

To cancel the setting, press the "timer" button again will show the remain time and press the button again to quit the function. You can also cancel the setting by pressing

the "on/off" button. After cancel the setting, the timer indicator will switch off.

### How to delay shutdown

You can delay shutdown when the unit is on.

Press the "timer" button, then the Timer indicator will switch on and the number of hours on the screen will show "0.0". Tap or hold the UP arrow "+" or the DOWN arrow "-" to change delay stop timer at 0.5 hour increments up to 10 hours, then at 1 hour increments up to 24 hours. Press the "timer" button again within 5 seconds, you will quit the timer setting directly.

After 5 seconds, the timer function is enabled, the display will show the temperature back. The control will count down the time remaining until shuts down. To cancel the setting, press the "timer" button again will show the remaining time and press the button again to quit the function. You can also cancel the setting by pressing the "on/off" button. After cancel the setting, the timer indicator will switch off.

## Sleep mode

Active this feature will give you a comfortable temperature and help save energy.

Only when the unit is in Cool, Heat or auto mode, you can press the "sleep" button to make the unit run in Sleep mode.

**Note:** Please refer to page 17 for the details about "Sleep" mode.

## Louver Swing Function

Press the "swing" button to enable louver swing function, the louver on the top panel will swing up and down. Press this button again to disable the louver swing function.

## °F/°C function

Press the "+" and "-" button the same time for more than 3 seconds to switch between degree Fahrenheit and degrees Celsius. Under Dry/Fan mode, you can not select °F/°C.

## Filter reset

This feature is a reminder to clean the Air Filter (See Care and Cleaning) for more efficient operation.

The filter indicator will illuminate after 250 hours of operation. To reset after cleaning the filter, press the "filter reset" button, then the "filter" indicator will go off.

## 7.2 Remote Control

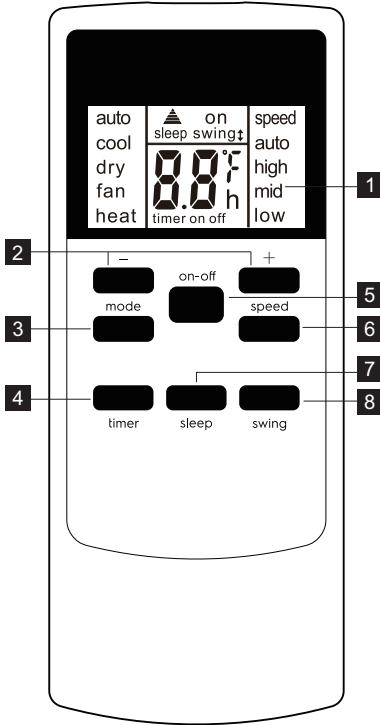

- 1 Remote Control screen
- 2 Temp/Timer setting button
- 3 Mode button
- 4 Timer button
- 5 On/Off button
- 6 Speed button
- 7 Sleep button
- 8 Swing button

### Battery Installation and Important Instructions

Remove the cover at the back of the remote control.

Insert the provided batteries correctly (see the instructions inside the battery compartment).

Close up the cover.

To replace the old batteries (which have been used up) with two new R03P "AAA" 1.5V batteries, repeat the steps above.

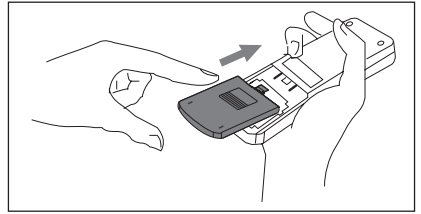

If the remote control unit is replaced or discarded, the batteries must be removed and disposed of in accordance with local legislation as they do harm to the environment.

Do not mix old and new batteries.

Do not mix alkaline, standard (carbon-zinc) or rechargeable (nickel-cadmium) batteries.

Do not dispose of batteries in fire. Batteries may explode or leak. If the remote control is not used for a long time, remove the batteries from the remote control.

The remote control must be handled with extreme care. Do not drop it or expose it to direct sunlight or sources of heat.

This device complies with Part 15 of the FCC Rules. Operation is subject to the following two conditions:

- (1) This device may not cause harmful interference, and (2) this device must accept any interference received, including interference that may cause undesired operation.

Point the remote control at the location of the signal receiver. The remote control must be no more than 16 ft (5 meters) away from the unit (without obstacles between the remote control and the unit).

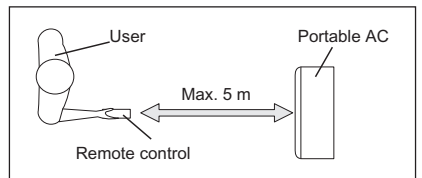

### How to Use the Remote Control

#### TURNING THE UNIT ON



Plug in the unit, then press the “on/off” button (when turned on, the unit will operate as the last setting before shutdown. To switch the unit off, press “on/off” button again, then remove the plug. Always switch the unit off by pressing the “on/off” button and wait for few minutes before removing the plug.

#### Cool mode

Press the “mode” button until the left side of LCD screen displays “cool”. Press the “fan speed” button to choose the fan speed “auto”, “high”, “mid”, and “low”. Press the “-” and “+” button to choose the temperature you want.

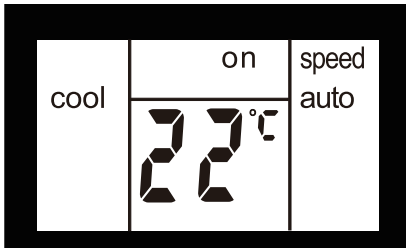

#### Dry mode

Press the “mode” button until the left side of LCD screen displays “dry”. At the same time, the “low” fan symbol appears on the screen. Note: In this mode, fan speed cannot be selected.

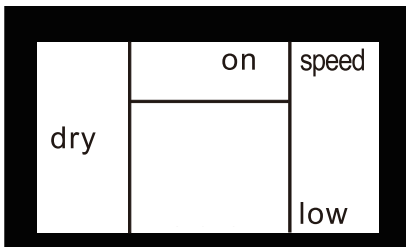

#### Fan mode

Press the “mode” button until the left side of LCD screen displays “fan”. In this mode, you can select fan speed “high”, “mid” or “low” by pressing the Fan speed button and referring to the diagram. Note: In this mode, the air exhaust hose does not need to be connected.

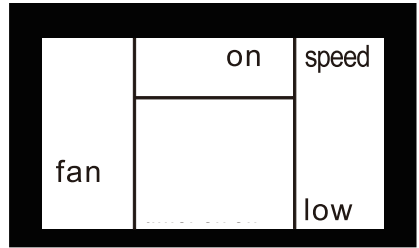

#### Heat mode (For Heat & Cool models only)

Press the “mode” button until the left side of LCD screen displays “heat”. Press the “fan speed” button to choose the fan speed “auto”, “high”, “mid”, and “low”. Press the “-” and “+” button to choose the temperature you want.

#### AUTO mode

Press the “mode” button until the upper side of LCD screen displays “auto”. Under AUTO mode, you can not select the fan speed. Press the “-” and “+” button to choose the temperature you want.

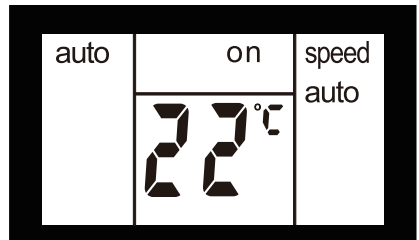

#### Sleep mode

When the unit is in Cool, Heat or auto mode, you can press the “sleep” button to make the unit run in Sleep mode. In this mode, the fan speed will be set as “auto” automatically, which cannot be changed. In Cool/Heat mode the selected temperature will increase/decrease by 1°C 30 minutes after the mode is selected. The temperature will then increase/decrease by another 1°C after an additional 30 minutes. This new temperature will be maintained for 7 hours before it returns to the originally selected temperature. This ends the “Sleep” mode and the unit will shut down automatically.

The "Sleep" mode program can be cancelled at any time during operation by pressing the "Sleep", "mode" or "fan speed" button.

Note: In Fan or Dry mode, Sleep mode cannot be set.

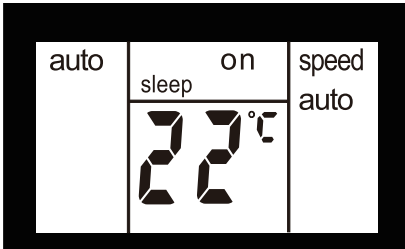

### Louver Swing Function

Press the "swing" button to enable louver swing function, and the upper side of screen will display "swing↑". The louver on the top panel will swing up and down. Press this button again to disable the louver swing function.

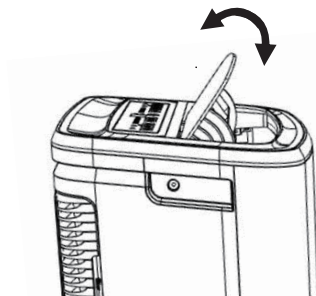
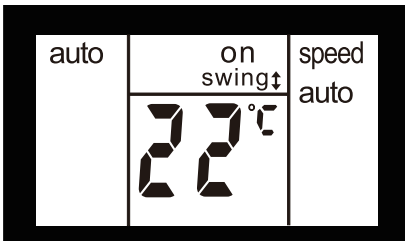

### °F/°C function

Press the "+" and "-" button the same time for more than 3 seconds to switch between degree Fahrenheit and degrees Celsius. Under Dry/Fan mode, you can not select °F/°C.

### Timer mode

#### How to delay startup

Plug in the unit, so the unit turns to standby. Press the "timer" button, the screen will display "timer" and "h", and the "on" will flashing.

Tap or hold the UP arrow "+" or the DOWN arrow "-" to change delay start timer at 0.5 hour increments up to 10 hours, then at 1 hour increments up to 24 hours. After 3 seconds, the setting will be memorized. The control will count down the time remaining until startup. You can also press the "timer" button again directly and the "on" will stop flashing immediately, then the unit will start up in the mode as previously set.

You can set up the mode and the unit will start up as you preferred after "on" stop flashing.

To cancel the setting, press the "timer" button again.

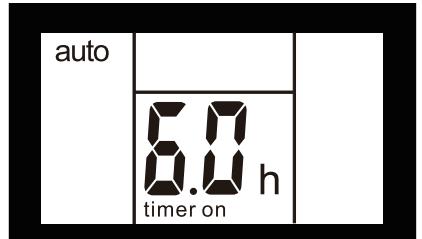

### How to delay shutdown

You can delay shutdown when the unit is on. Press the “timer” button, the screen will display “timer” and “h”, and the “off” will flashing.

Tap or hold the UP arrow “+” or the DOWN arrow “-” to change delay stop timer at 0.5 hour increments up to 10 hours, then at 1 hour increments up to 24 hours. After 3 seconds, the setting will be memorized, and the display will show the time remaining until the unit shuts down. You can also press the “timer” button again directly and the “off” will stop flashing immediately.

To cancel the setting, press the “timer” button again.

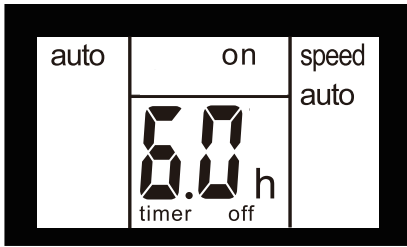

### 7.3 Fault code

If the display reads “AS”, “CS” and “ES”, the temperature sensor has failed. Contact your Authorized Electrolux Service Center.



If the display reads “L3”, the condenser DC fan motor has failed. Contact your Authorized Electrolux Service Center.



If the display reads “P1”, bottom tray is full. Carefully move the unit to a drain location, remove the bottom drain plug and let the water drain away. Restart the machine until the “P1” symbol disappears. If error repeats, call for service.



If the display reads “E4”, the communication between display PCB and main control PCB is faulty. Contact your Authorized Electrolux Service Center.



### 7.4 Drainage instruction

#### Continuous Drainage

During the DRY mode or heat pump model, you will need a garden hose (sold separately) or drain hose to drain the condensate from the unit.

Follow the steps below:

- Unscrew the drain cap of continuous drain outlet(Fig.20).
- Connect one end of the garden hose (sold separately) or drain hose to the drain outlet then lead the other end into a drain that is lower than the unit(Fig.21).

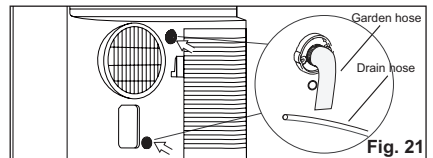
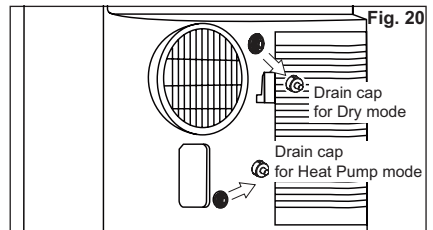

#### NOTE:

- Condensate may flow out after removing the drain cap, if the unit is running in Cool or Auto mode. When you want to remove the garden hose, prepare a drip tray (not supplied) to collect the condensate from the drain outlet.
- Please be sure that the height of the drain and section of the drain hose should not be higher than that of the drain outlet, or the continuous drainage may not work properly.
- During Cool or Auto mode, it is recommended to disable continuous drainage by replacing the drain cap to the drain outlet, to reach the maximum performance.

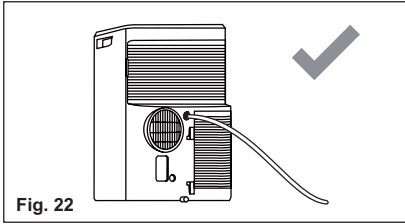

Fig. 22

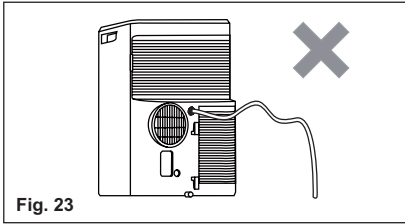

Fig. 23

Emptying the condensate residue inside the unit during winter storage.

Put a drip tray (not supplied) under bottom drain outlet, then pull out the drain cap to allow the condensate to flow into the drip tray.

Replace the drain cap to the continuous drain outlet when no condensate flows out. Put the drip tray under the bottom drain outlet, then remove the rubber stopper from the drain outlet, to allow the condensate to flow into the drip tray. If your drip tray can't hold all the condensate, a number of fills will be needed.

Replace the drain cap to the bottom drain outlet when no condensate flows out.

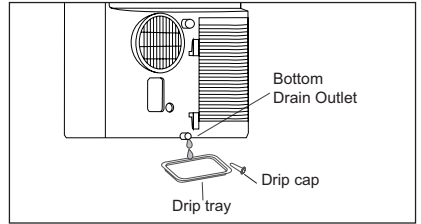

**NOTE:** To ensure all condensate residue has been removed, tilt the unit by lifting it slightly upwards from the front until no more condensate comes out from the drain outlet.

## 8. CARE & CLEANING

Clean your air conditioner occasionally to keep it looking new. Be sure to unplug the unit before cleaning to prevent shock or fire hazards.

### 8.1 Cleaning the unit

The cabinet and front may be dusted with an oil-free cloth or washed with a cloth dampened in a solution of warm water and mild liquid dishwashing detergent. Never use harsh cleaners, wax or polish on the cabinet front.

Be sure to wring excess water from the cloth before wiping around the controls. Excess water in or around the controls may cause damage to the air conditioner.

### 8.2 Cleaning the filters

To keep your air conditioner working efficiently, you should clean the filters every two weeks of operation.

1. Removed the air filter as shown the below figure.

Take out the upper air filter and the lower air filter.

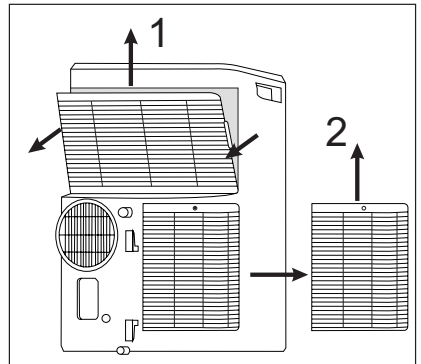

2. Wash the filter using liquid dishwashing detergent and warm water under 40°C. Rinse filter thoroughly. Gently shake excess water from the filter. Be sure filter is thoroughly dry before replacing. Or, instead of washing you may vacuum the filter clean.
3. Replace the filter after the filter is dry.



Be sure filter is thoroughly dry before replacing.

### 8.3 Winter Storage

If the air conditioner will not be used for an extended period of time:

1. Drain the water collection tank completely and leave the bottom drain cap and rubber plug long time enough to allow any residual water to drain out. Once the tank is completely drained and no more water flows out, reinstall the rubber plug and cap.

2. Remove and clean the filter, allow it to dry completely, then reinstall it.
3. Remove the batteries from the remote control.
4. Store the air conditioner in a cool, dry location, away from direct sunlight, extreme temperature, excessive dust, and well ventilated.

Before using the air conditioner again:

1. Make sure the filter and drain cap are in place.
2. Check the cord to make sure it is in good condition, without cracks or damage.
3. Place new batteries in the remote control.
4. Install the air conditioner as described in the Installation Instructions.

## 9. TROUBLE SHOOTING

Before calling for service, review this list. It may save you time and expense. This list includes common occurrences that are not the result of defective workmanship or materials in this appliance.

### **Air conditioner will not operate.**

- Wall plug disconnected. Push plug firmly into wall outlet.
- House fuse blown or circuit breaker tripped. Replace fuse with time delay type or reset circuit breaker.
- Control is OFF. Turn Control ON and set to desired setting.
- Fault code P1 appears in the display window. Drain water as described in 7.3 Drainage Section.
- Room Temperature lower than the set temperature (Cool Mode) or Room Temperature higher than the set temperature (Heat Mode). Reset the temperature.

### **Air from unit does not feel cold enough.**

- Room temperature below 16°C. Cooling may not occur until room temperature rises above 16°C.
- Reset to a lower temperature.
- Compressor shut-off by changing modes. Wait approximately 4 minutes and listen for compressor to restart when set in the COOL mode.

### **Air conditioner cooling, but room is too warm - NO ice forming on cooling coil behind decorative front.**

- Outdoor temperature below 16°C. To defrost the coil, set Fan mode.
- Air filter may be dirty. Clean filter. Refer to 8. Care and Cleaning section. To defrost, set to Fan mode.
- Temperature is set too low for nighttime cooling. To defrost the coil, set to Fan mode. Then, set temperature to a higher setting.
- Exhaust duct not connected or blocked. See 5.1 Exhausting hot air Section.

**Air conditioner cooling, but room is too warm - ice forming on cooling coil behind decorative front.**

- Dirty air filter - air restricted. Clean air filter. Refer to 8. Care and Cleaning section.
- Temperature is set too high. Set temperature to a lower setting.
- Air directional louvers positioned improperly. Position louvers for better air distribution.
- Front of unit is blocked by drapes, blinds, furniture, etc. - restricts air distribution. Clear blockage in front of unit.
- Doors, windows, registers, etc. open - cool air escapes. Close doors, windows, registers, etc.

- Unit recently turned on in hot room. Allow additional time to remove "stored heat" from walls, ceiling, floor and furniture.

**Air conditioner turns on and off rapidly.**

- Dirty air filter - air restricted. Clean air filter.
- Outside temperature extremely hot. Set FAN speed to a faster setting to bring air through cooling coils more frequently.

**Room too cold.**

- Set temperature too low. Increase set temperature.

## 10. ENVIRONMENTAL CONCERNS

Recycle the materials with the symbol.

 Put the packaging in applicable containers to recycle it. Help protect the environment and human health and to recycle waste of electrical and electronic

appliances. Do not dispose appliances marked with the symbol  with the household waste. Return the product to your local recycling facility or contact your municipal office.

# INDHOLD

1. OPLYSNINGER OM SIKKERHED .....	24
2. ANVISNINGER VEDR. SIKKERHED .....	29
3. ENHEDSBESKRIVELSE .....	33
4. TILBEHØR INKLUDERET .....	33
5. INSTALLATIONSINSTRUKTIONER .....	34
6. KLIMAANLÆGGETS FUNKTIONER .....	35
7. BETJENINGSVEJLEDNING .....	35
8. VEDLIGEHOLDELSE OG RENGØRING .....	41
9. FEJLFINDING .....	42
10. MILJØHENSYN .....	43

## VI TÆNKER PÅ DIG

Tak for dit køb af et Electrolux-apparat. Du har valgt et produkt, som giver dig årtiers professionel erfaring og innovation på én gang. Genialt og elegant. Det er designet med dig i tankerne. Så uanset hvornår du bruger det, kan du være sikker på, at du får fantastiske resultater hver gang. Velkommen til Electrolux.

### Besøg vores websted for at:



Få rådgivning, brochurer, fejlfinding, serviceinformation:  
[www.electrolux.com/webservice](http://www.electrolux.com/webservice)



Registrer dit produkt for bedre service:  
[www.registerelectrolux.com](http://www.registerelectrolux.com)



Købe tilbehør, forbrugsvarer og originale reservedele til dit apparat:  
[www.electrolux.com/shop](http://www.electrolux.com/shop)

## KUNDEPLEJE OG SERVICE

Brug altid originale reservedele.

Sørg for at have følgende data tilgængelig, når du kontakter vores autoriserede servicecenter: Model, PNC, serienummer.

Du finder oplysningerne på maskinens typeskilt.





 Advarsel /Forsigtig-Sikkerhedsanvisninger.

 Generelle oplysninger og gode råd.

 Miljøoplysninger.

Ret til ændringer uden varsel forbeholdes.

# 1. OPLYSNINGER OM SIKKERHED

Symbol	Bemærk	Forklaring
	ADVARSEL	Symbolet viser, at udstyret anvender et brandbart kølemiddel. Hvis der lækker kølemiddel og det eksponeres for en ekstern antændelseskilde, er der risiko for brand.
	BEMÆRK	Symbolet viser, at betjeningsvejledningen skal læses nøje.
	BEMÆRK	Symbolet viser, at servicepersonalet skal håndtere udstyret med henvisning til installationsvejledningen.
	BEMÆRK	Symbolet viser, at informationen er tilgængelig såsom i betjeningsvejledningen eller installationsvejledningen.

## **ADVARSEL!**

- Apparatet kan kun bruges af børn fra 8 år og opefter samt af personer med nedsat fysisk, sensorisk eller psykisk funktionsevne, eller som mangler den nødvendige erfaring eller viden, hvis de er under opsyn eller er blevet instrueret i at bruge apparatet på en sikker måde samt forstår de medfølgende farer.
- Børn må ikke lege med apparatet.
- Hvis netledningen er beskadiget, skal den af sikkerhedsgrunde udskiftes af producenten, dennes serviceværksted eller en tekniker med tilsvarende kvalifikationer.

Denne vejledning indeholder oplysninger om korrekt brug af dit nye klimaanlæg. Læs vejledningen grundigt, før du bruger produktet. Vejledningen bør opbevares et sikkert sted til senere reference.

## **PAS PÅ!**

- Kontakt en autoriseret servicetekniker for reparation eller vedligeholdelse af enheden.
- Kontakt en montør til montering af denne enhed.



- Klimaanlægget er ikke beregnet til at blive betjent af mindre børn eller funktionshæmmede uden opsyn.
- Mindre børn skal holdes under opsyn for at sikre, at de ikke leger med klimaanlægget.
- Der findes lokale bestemmelser vedrørende maksimalt tilladte støjniveauer for klimaanlæg.
- Hvis netledningen skal udskiftes, må udskiftningen kun udføres af autoriserede fagfolk.
- Monteringsarbejdet skal udføres iht. Stærkstrømsreglementets bestemmelser og må kun udføres af autoriserede fagfolk (hvis dette er relevant). Forkert tilslutning kan føre til overophedning og brand.
- Pas på, at fingrene ikke bliver fanget af blæseren, når de vandrette spjæld justeres.
- Sikringen er 250 V 3,15 A, keramisk type.
- Rengøring og vedligeholdelse må ikke foretages af børn uden tilsyn. Vær opmærksom på, at kølemidler måske ikke indeholder lugt.

## 1.1 Vigtige bemærkninger

1. Enheden må ikke benyttes uden luftfilteret.
2. Enheden må ikke benyttes i nærheden af varmekilder eller åben ild.
3. Enheden må ikke udsættes for direkte sollyse eller regn udendørs.
4. Enheden skal altid opbevares eller flyttes i opretstående position.
5. Tildæk ikke apparatet, når det er i brug eller umiddelbart efter brug.
6. Tøm altid enheden for kondensvand, før den stilles til opbevaring.

## 1.2 Ting at huske ved brug af klimaanlægget



### **PAS PÅ!**

Advarsler for brug

- Ingen dele af dette produkt må ændres.
- Stik aldrig genstande ind i nogen del af enheden.
- Kontrollér, at den anvendte strømforsyning har korrekt spænding. Apparatet må kun tilsluttes et lysnet med 220-240 V, 50 Hz, 10 A. Brug af en

strømforsyning med forkert spænding kan medføre beskadigelse af enheden og risiko for brand.

- Brug altid et relæ eller en sikring med korrekt spændingsangivelse. Du må under ingen omstændigheder bruge, ledninger, stifter eller andre genstande i stedet for en korrekt sikring.
- I tilfælde af uregelmæssigheder med klimaanlægget (f.eks. en brændt lugt) må du ikke trække stikket direkte ud. Åbn vinduet for ventilation først og sluk derefter for apparatet og afbryd strømforsyningen.



### **PAS PÅ!**

Advarsel vedrørende netledningen

- Dette netstik må kun indsættes i en korrekt stikkontakt. Det må ikke bruges sammen med forlængerledninger af nogen art.
- Indsæt netstikket korrekt i stikkontakten, og kontrollér, at det ikke sidder løst.
- Du må ikke trække i eller ændre netledningen eller nedsænke den i vand. Træk og forkert behandling af netledningen kan resultere i beskadigelse af enheden og elektrisk stød.
- Hvis netledningen beskadiges, skal den udskiftes af producenten, dennes serviceleverandør eller en montør med tilsvarende kvalifikationer for at forebygge, at nogen udsættes for fare. Netledningen må kun udskiftes med den ledning, som producenten har angivet.
- Apparatet skal tilsluttes jord. Apparatet er udstyret med en netledning med jord. Stikket skal indsættes i en stikkontakt, der er korrekt monteret og jordet. Det firkantede ben må under ingen omstændigheder skæres af eller fjernes fra stikket (kun for Storbritannien).

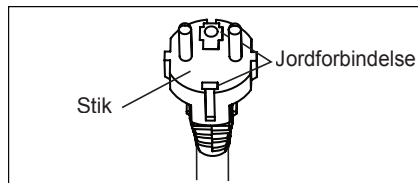

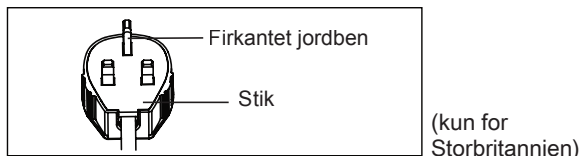

### 1.3 Advarsler om brug

- Sørg for at slukke for enheden og tage stikket ud af stikkontakten, før der udføres vedligeholdelse eller rengøring.
- Anbring ikke enheden nær varmekilde eller åben ild, når du udskifter filtrene.
- Sprøjt eller hæld ikke vand direkte på enheden. Vand kan give elektrisk stød eller skade udstyret.
- Klimaanelægget skal tømmes for vand, før det flyttes. Hvis der er vand i tanken, kan det løbe ud, når anlægget flyttes.
- For at sikre korrekt tømning må afløbsslangen ikke være bøjet og må ikke være hævet under affugtningsstilstand. Ellers kan der løbe vand ud i rummet.
- Temperaturen rundt om afløbsslangen må ikke være under frysepunktet under brug. Afløbsvandet kan fryse i slangen, hvilket medfører, at vandet i enheden løber ud i rummet.
- Luftudblæsningen må ikke blokeres. Kølefunktionen kan blive reduceret eller afbrudt helt.
- Installér en fejlstrømsafbryder (RCD) for at beskytte mod elektrisk stød i overensstemmelse med britisk standard og regler for ledningsføring.
- Udsættelse for direkte luftstrøm i længere tid kan være skadeligt for helbredet. Undgå at udsætte beboere, husdyr eller planter for direkte luftstrøm i længere tid ad gangen.
- Klimaanelægget må ikke bruges til ikke-specificerede anvendelsesformål (f.eks. til sikring af præcisionsudstyr, madvarer, husdyr, planter og kunstgenstande). Dette kan skade disse ting.
- Brug ikke redskaber til at fremskynde optøningen, medmindre de er anbefalet af producenten.
- Udstyret skal opbevares et sted uden løbende driftsrelaterede antændelseskilder (eksempelvis: åben ild, anvendt gasudstyr eller elvarmer).

- Undgå stansning eller brænding.
- Nationale gasbestemmelser skal overholdes.
- Ventilationsåbningerne må ikke blokeres.
- Apparatet skal opbevares i et godt ventileret område, hvor rummets størrelse er større end 12 m<sup>2</sup>.

**BEMÆRK: SE TYPESKILTET FOR DEN TYPE KØLEMIDDEL GAS, DER ANVENDES I DIN APPARAT.**



### **ADVARSEL!**

Specifikke oplysninger om apparater med R290 kølemiddelgas.

- Læs grundigt alle advarslerne.
- Ved afrimning og rengøring af apparatet må du ikke bruge andre værktøjer end dem, der anbefales af fabrikanten.
- Apparatet skal placeres i et område uden kontinuerlige antændelseskilder (for eksempel: åben ild, gas eller elektriske apparater i drift).
- Må ikke punkteres og brændes.
- Kølemiddelgasser kan være lugtfrie.
- Apparatet skal installeres, bruges og opbevares i et område, der er større end 12 m<sup>2</sup>.
- Dette apparat indeholder et vist antal gram (se mærkaten på bagsiden af enheden) af R290-kølemiddelgas.
- R290 er en kølemiddelgas, der overholder de europæiske miljødirektiver. Pas på ikke at punktere nogen del af kølekredsløbet.
- Hvis apparatet installeres, betjenes eller opbevares i et uventileret område, skal lokalet være udformet til at forhindre akkumulering af kølevæskelækage, der medfører risiko for brand eller eksplosion på grund af tænding af kølemidlet forårsaget af elektriske ovne, komfurer eller andre antændelseskilder.
- Apparatet skal opbevares på en sådan måde, at mekanisk fejl undgås.
- Personer, som betjener eller arbejder på kølekredsløbet, skal have den relevante

certificering udstedt af en akkrediteret organisation, der sikrer kompetence til håndtering af kølemidler i henhold til en specifik vurdering, som anerkendes af foreninger i branchen.

- Reparationer skal udføres på baggrund af anbefalinger fra fremstillingsvirksomheden. Vedligeholdelse og reparationer, der kræver hjælp fra andet kvalificeret personale, skal udføres under tilsyn af en person, som er en specialist i brugen af brændbare kølemidler.

## 1.4 Yderligere oplysninger

### **Transport af udstyr indeholdende brandfarlige kølemidler**

Se transportregler.

### **Mærkning af udstyr ved hjælp af tegn**

Se lokale regler.

### **Bortskaffelse af udstyr, som bruger brændbare kølemidler**

Se nationale bestemmelser.

### **Opbevaring af udstyr/apparater**

Opbevaring af udstyr skal være i overensstemmelse med producentens anvisninger.

### **Lagring af emballeret (usolgt) udstyr.**

Emballeringsbeskyttelse skal udføres, så mekanisk skade på udstyret inden i emballagen ikke fører til lækage af påfyldt kølemiddel. Det maksimale antal stykker udstyr, der må opbevares sammen, fremgår af de lokale regler.

## 2. ANVISNINGER VEDR. SIKKERHED

### 2.1 Bemærkninger om drift

- Lad kompressoren stå i 4 minutter, før den starter kølingen igen. Hvis du slukker for klimaanlægget og tænder for det med det samme igen, går der 4 minutter, før kompressoren starter kølingen. En elektronisk enhed i enheden sørger for, at kompressoren forbliver slukket i 4 minutter af sikkerhedshensyn.
- Lad der gå 4 minutter, før du genstarter enheden, i tilfælde af strømsvigt under brug. Genstart klimaanlægget, når strømmen vender tilbage. Hvis strømmen var slukket i mindre end

- fire minutter, skal du sørge for at vente mindst fire minutter, inden du genstarter enheden. Hvis du genstarter klimaanlægget inden for fire minutter, kan en beskyttelsesanordning i enheden få kompressoren til at slukke. Beskyttelsesenheden forhindrer, at klimaanlægget køler i ca. 5 minutter. Eventuelle tidligere indstillinger annulleres, og enheden vender tilbage til de oprindelige indstillinger.
- Når du slukker for apparatet i afkølingstilstand, slukker kompressoren straks, og den øverste/nederste blæsermotor stopper med at køre efter 5 sekunder. Hvis enheden betjenes i blæsertilstand fra afkølingstilstand, vil kompressoren slukke øjeblikkeligt, og nederste blæsermotor vil stoppe med at køre efter 5 sekunder. Hvis enheden betjenes til opvarmningstilstand fra afkølingstilstand, slukker kompressoren straks, og nederste blæsermotor stopper med at køre efter 30 sekunder.
  - Drift ved lav temperatur: Fryser enheden til? Der kan opstå frysning, hvis enheden anvendes tæt på 18 °C under forhold ved lav omgivelsestemperatur, især om natten. Under disse forhold kan et yderligere temperaturfald medføre, at enheden fryser. Ved at indstille enheden til en højere temperatur, undgås det, at den fryser.
  - Affugtningstilstanden øger rumtemperaturen. Enheden genererer varme i affugtningstilstand, og rumtemperaturen øges. Der blæses varm luft ud af luftudblæsningen, men dette er normalt og er ikke tegn på et problem med enheden.
  - Klimaanlægget blæser den varme luft, der genereres af enheden, ud af rummet via en udblæsning, når den er i afkølingstilstand. I mellemtiden kommer den samme mængde luft ind i rummet udefra gennem enhver åbning af rummet.
  - Enhver, som arbejder med eller åbner kølemiddelkredsløbet, skal have gyldigt certifikat fra et branchegodkendt organ, med autorisation til sikker håndtering af kølemiddel ifølge specifikationer, der er anerkendte for branchen.
  - Service skal kun udføres ifølge udstyrsproducentens vejledning. Vedligeholdelse og reparation kræver assistance fra fagfolk uddannet i brugen af brandbart kølemiddel.
  - Driftstemperaturområdet for klimaanlægget er 16-35 °C (60-95 °F) i afkølingstilstand; 5-27 °C (41-80 °F) i varmetilstand.

Følgende anvisninger skal følges for at undgå personskaade på brugeren eller andre personer eller materiel skade. Forkert betjening som skyldes, at anvisningerne ikke følges, kan medføre personskaade eller materiel skade. Alvorligheden er klassificeret af følgende indikationer:



#### **ADVARSEL!**

Dette symbol angiver muligheden for død eller alvorlig skade.



#### **PAS PÅ!**

Dette symbol angiver risiko for personskaade eller materiel skade.

Betydningen af symboler, der anvendes i denne vejledning, er vist nedenfor:



Dette symbol angiver aldrig at gøre dette.



Dette symbol angiver, at dette altid skal gøres.

## 2.2 Advarsel under brug



#### **ADVARSEL!**

Advarsel under brug

Advarsel	Betydning
Sæt stikket korrekt i stikkontakten	Ellers kan det medføre elektrisk stød, brand og eksplosion pga. for høj varmedannelse
Enheden må ikke tændes eller slukkes ved at sætte stikket i eller tage det ud	Det kan medføre elektrisk stød, brand og eksplosion på grund af varmegenerering
Brug ikke en beskadiget eller ikke-specificeret netledning	Det kan medføre elektrisk stød, brand og eksplosion. Hvis netledningen er beskadiget, skal den udskiftes af producenten, et autoriseret servicecenter eller en montør med tilsvarende kvalifikationer for at forebygge, at nogen udsættes for fare
Du må ikke ændre længden af netledningen eller bruge den i stikkontakten samtidigt med andre apparater	Det kan medføre elektrisk stød, brand og eksplosion på grund af varmegenerering
Betjen ikke apparatet med våde hænder eller i et fugtigt miljø	Fare for elektrisk stød
Undgå at udsætte personer i rummet for direkte luftstrøm	Det er sundhedsskadeligt
Sørg altid for korrekt jording	Ukorrekt jordforbindelse kan medføre elektrisk stød
Undgå, at der løber vand ind i de elektriske dele	Det kan medføre funktionsfejl eller elektrisk stød
Sørg altid for, at der er monteret en el-tavle og en særskilt strømkreds	Forkert installation kan forårsage elektrisk stød, brand og eksplosion
Kobl enheden fra, hvis der kommer underlige lyde, lugte eller røg fra den	Det kan medføre elektrisk stød, brand og eksplosion
Undgå at bruge stikkontakten, hvis den er løs eller beskadiget	Det kan medføre elektrisk stød, brand og eksplosion
Enheden må ikke åbnes under drift	Det kan medføre elektrisk stød, brand og eksplosion
Hold skydevåben på afstand	Det kan medføre brand og eksplosion
Netledningen må ikke bruges i nærheden af varmeapparater	Det kan medføre elektrisk stød, brand og eksplosion
Netledningen må ikke bruges i nærheden af brændbar gas eller brændbare væsker, f.eks. benzin, benzen, fortynder osv.	Det kan medføre elektrisk stød, brand og eksplosion
Udluft lokalet godt, før du bruger klimaanlægget, i tilfælde af en gaslækage fra et andet apparat	Det kan medføre eksplosion, brand og forbrændinger
Enheden må ikke skilles ad eller ændres	Det kan medføre fejlfunktion og elektrisk stød

**PAS PÅ!**

<b>Forsigtig</b>	<b>Betydning</b>
Rør ikke ved enhedens metaldele, når luftfilteret skal tages ud	Risiko for personskade
Rengør ikke klimaanlægget med vand	Der kan komme vand i enheden, der nedbryder isoleringen. Det kan føre til elektrisk stød
Udluft lokalet godt, når enheden bruges sammen med brændeovn og lignende.	Der kan blive iltmangel i lokalet
Når enheden skal renses: Sluk for den, og sluk på husets el-tavle	Rens ikke enheden, når den er under spænding. Det kan medføre brand, eksplosion og elektrisk stød, med fare for personskade
Placer ikke et kæledyr eller en plante, hvor det vil blive udsat for direkte luftstrøm	Dette kan skade dyret eller planten
Brug ikke til særlige formål	Klimaanlægget må ikke benyttes til bevare præcisionsenheder, mad, kæledyr, planter og kunstgenstande. Det kan medføre forringelse af kvalitet mv.
Sluk for enheden, og luk vinduet i tilfælde af kraftig storm eller cyklon	Hvis enheden benyttes med åbent vindue, kan det give vandskader i lokalet og på husholdningsmøbler
Tag fat i stikket, når du tager det ud af stikkontakten	Fare for elektrisk stød og skade på enheden
Sluk på afbryderen til lysnettet, når enheden ikke skal bruges i længere tid	Det kan medføre fejl i produkt eller brand og eksplosion
Anbring ikke forhindringer omkring luftindtag eller aftræk	Det kan medføre fejl i apparatet eller ulykker
Sørg altid for, at filtrene sidder fast. Rengør luftfiltre en gang hver anden uge	Brug uden filtre kan føre til, at enheden svinger
Brug ikke skræppe rengøringsmidler som voks eller fortynder - brug en blød klud	Kabinettets udseende kan blive forringet på grund af farveændring eller skrammer
Stil ikke noget tungt på netkablet, og sørg for, at kablet ikke kommer i klemme	Ellers er der fare for brand, eksplosion eller elektrisk stød
Drik ikke vand drænet fra klimaanlægget	Det indeholder forurenende stoffer og er sundhedsskadeligt
Vær forsigtig ved udpakning og montering	Skarpe kanter kan medføre personskade
Hvis der kommer vand i enheden: Sluk for enheden på stikkontakten, og sluk på el-tavlen. Afbryd forsyningen ved at tage stikket ud af kontakten, og kontakt en autoriseret servicetekniker	Fare for elektrisk stød og skade på enheden





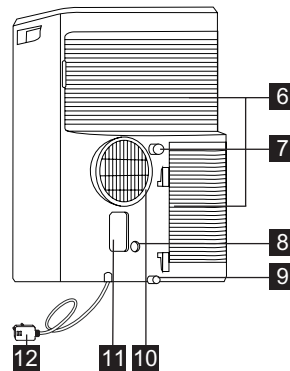
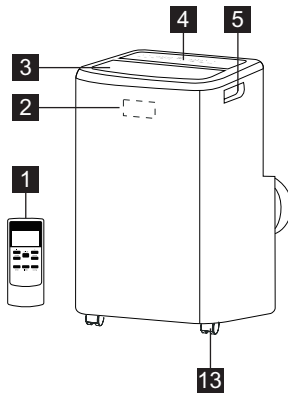

### 3. ENHEDSBESKRIVELSE



- 1** Fjernbetjening
- 2** Signalmottager
- 3** Rumluftudgang
- 4** Kontrolpanel
- 5** Bærehåndtag (begge sider)
- 6** Luftindtag

- 7** Kontinuerlig drænudløb
- 8** Pumpedrænudløb
- 9** Nederste drænudløb
- 10** Luftudstødning
- 11** Netstikkontakt
- 12** Netledning
- 13** Rulle

### 4. TILBEHØR INKLUDERET

DELE	NAVN PÅ DELE:	MÆNGDE:
<b>1</b> 	Adapter A, Udstødningskanal, Adapter B (flad mund),	1 sæt
<b>2</b> 	Afløbsslange	1 stk.
<b>3</b> 	Fjernbetjening	1 sæt
<b>4</b> 	Batteri (R03P "AAA" 1,5 V)	2 stk.

- Kontrollér, at alt tilbehør er inkluderet i pakken, og se monteringsvejledningen for at få oplysninger om anvendelsen.

## 5. INSTALLATIONSINSTRUKTIONER

### 5.1 Udstødende varm luft

I Afkølings-tilstand skal apparatet anbringes tæt på et vindue eller en åbning, så den varme udblæsningsluft kan ledes udenfor. Anbring først enheden på et jævnt gulv, og sørg for, at der er mindst 50 cm fri plads rundt om enheden, og at den er inden for rækkevidde af en enkeltfaset stikkontakt.

1. Forlæng hver side af slangen (fig. 1) og skru slangen til adapter A (fig. 2).

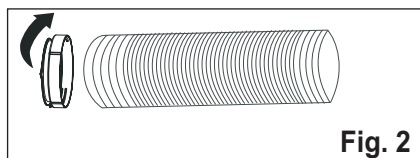
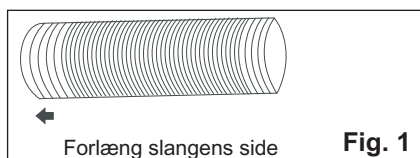

- i** Adapteren A er allerede skruet på slangen til denne enhed.

2. Træk i den anden side af slangen, og skru den på adapteren B (figur 3).

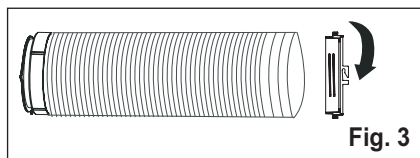

3. Installer adapter A ind i enheden (fig. 4).

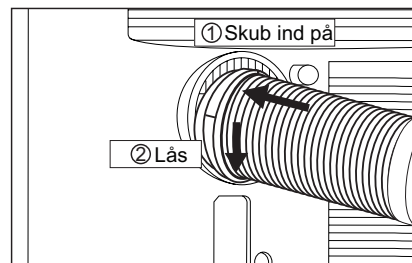

4. Monter adapter B på vinduet. (Figur 5)

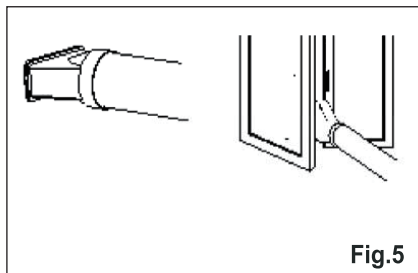

- i** Slangen kan forlænges fra sin oprindelige længde på 38 cm og op til 150 cm, men det er bedst at holde længden så kort som mulig. Sørg desuden for, at slangen ikke bøjes kraftigt eller hænger i en bue. (Figur 6)

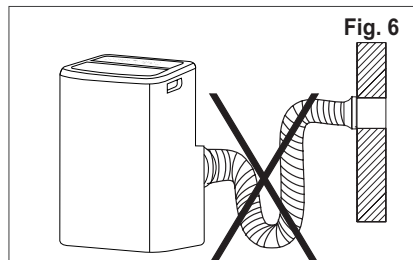

## 6. KLIMAANLÆGGETS FUNKTIONER

### 6.1 BETJENINGSPANEL

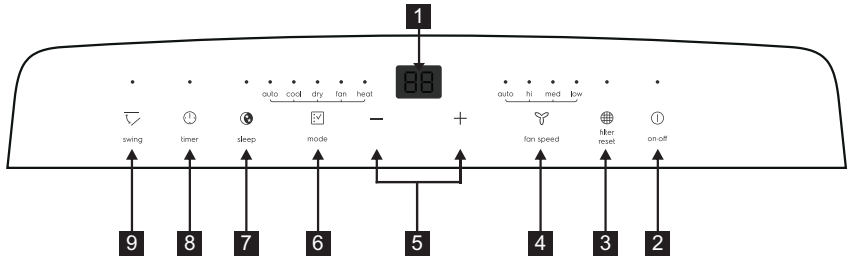

- 1 Viser temperatur/tid
- 2 Tænd/sluk
- 3 Filternulstilling
- 4 Blæserhastighed
- 5 Juster temperatur eller timer

- 6 Tilstandsvalg
- 7 Sleep (Dvale)
- 8 Timer
- 9 Sving

## 7. BETJENINGSVEJLEDNING

**i** Nogle af de følgende instruktioner kan kun bruges ved at bruge betjeningspanelet.

### 7.1 Brug af betjeningspanelet

Opvarmningstilstand (på nogle modeller)

I denne tilstand SKAL udblæsningsslangen bruges.

1. Tryk på "mode"-knappen, indtil indikatoren for "Heat" tændes.
2. Tryk på knappen "fan speed" for at vælge blæserhastigheden i henhold til belysningen af blæserhastighedindikatoren. Du kan vælge blæserhastigheden vha. følgende sekvens: "auto" → "hi" → "med" → "low" → "auto".
3. Tryk på knappen "−" eller "+"-knappen for at vælge den ønskede temperatur.
4. Tilsluttet afløbsslange. Se afsnittet 7.4 Aftapning.

Afkølingstilstand

I denne tilstand SKAL udblæsningsslangen bruges.

1. Tryk på "mode"-knappen, indtil indikatoren for afkølingstilstand tændes.
2. Tryk på knappen "fan speed" for at vælge blæserhastigheden i henhold til belysningen af blæserhastighedindikatoren. Du kan vælge blæserhastigheden vha. følgende sekvens: "auto" → "hi" → "med" → "low" → "auto".
3. Tryk på knappen "−" eller "+"-knappen for at vælge den ønskede temperatur.

**i** Det er ikke nødvendigt at bruge afløbsslangen i "cool" tilstand.

Tørring

Tryk på "mode"-knappen, indtil indikatoren for tørringstilstand tændes. Skærmen viser rumtemperaturen. Samtidig lyser indikatoren for "low" blæser.

**Bemærk!** I denne tilstand kan blæserhastigheden ikke vælges.

Blæsertilstand

I denne tilstand skal der ikke bruges udblæsningslange eller afløbsslange.

1. Tryk på "mode"-knappen, indtil indikatoren for blæsertilstand tændes.
2. Tryk på knappen "Fan speed" for at vælge den ønskede blæserhastighed.
3. Blæseren kører ved den valgte hastighed, og displayet viser rumtemperaturen.

**Bemærk!** I denne tilstand kan auto-hastigheden ikke vælges.

#### Auto-tilstand

Sørg altid for, at udblæsningsslangen er monteret i denne tilstand.

Når klimaanlægget indstilles til tilstanden Auto, vælges automatisk afkøling, opvarmning (ikke tilgængelig for modeller kun med køling) eller blæser alene, afhængigt af den valgte temperatur og rumtemperaturen. Klimaanlægget styrer automatisk rumtemperaturen tæt på den temperatur, du har indstillet.

I tilstanden AUTO kan der ikke vælges blæserhastighed.

1. Tryk på "mode"-knappen, indtil indikatoren for "Auto mode" tændes.
- Når tilstanden Auto er valgt, vil enheden køre automatisk i henhold til den faktiske rumlufttemperatur.

#### Timertilstand

Timeren gør det muligt for brugeren at forsinke enhedens opstart eller nedlukning.

Sådan forsinkes opstart

Tilslut enheden, så enheden går i standby.

Tryk på knappen "Timer", hvorefter Timerindikatoren tænder, og antallet af timer på skærmen vil vise "0.0". Tryk eller hold på pil OP "+" eller pil NED "-" for at ændre timeren for udskudt start med trin på 0,5 time op til 10 timer og derefter med trin på 1 time op til 24 timer. Tryk på knappen "Timer" igen inden for 5 sekunder, hvis du vil afslutte timerindstillingen direkte.

Efter 5 sekunder aktiveres timerfunktionen, og displayet viser temperaturen igen. Kontrollen tæller den resterende tid ned til opstart. Enheden starter i tilstanden som tidligere indstillet.

For at annullere indstillingen skal du trykke på knappen "Timer" igen for at se resterende tid eller tryk på knappen igen for at afslutte funktionen. Du kan også annullere indstillingen ved at trykke på "on/off"-knappen. Når du har annulleret indstillingen, slukker timerindikatoren.

Sådan forsinkes nedlukning

Du kan forsinke nedlukning, når enheden er tændt.

Tryk på knappen "Timer", hvorefter Timerindikatoren tænder, og antallet af timer på skærmen vil vise "0.0".

Tryk eller hold på pil OP "+" eller pil NED "-" for at ændre timeren for stop med trin på 0,5 time op til 10 timer og derefter med trin på 1 time op til 24 timer. Tryk på knappen "Timer" igen inden for 5 sekunder, hvis du vil afslutte timerindstillingen direkte.

Efter 5 sekunder aktiveres timerfunktionen, og displayet viser temperaturen igen. Kontrollen tæller den resterende tid ned til nedlukning. For at annullere indstillingen skal du trykke på knappen "Timer" igen for at se resterende tid eller tryk på knappen igen for at afslutte funktionen. Du kan også annullere indstillingen ved at trykke på "on/off"-knappen. Når du har annulleret indstillingen, slukker timerindikatoren.

#### Dvaleindstilling

Aktiver denne funktion for at få en behagelig temperatur og spare energi. Kun når enheden er i afkølings-, opvarmnings- eller auto-tilstand, kan du trykke på knappen "sleep" for at få enheden til at køre i dvaletilstand.

Bemærk! Se venligst side 17 for detaljer om "Sleep"-tilstand.

#### Svingfunktion

Tryk på "swing"-knappen for at aktivere svingfunktion, laminatet på toppanelet vil svinge op og ned.

Tryk på denne knap igen for at deaktivere svingfunktionen.

#### °F/°C-funktion

Tryk på knappen "-" og "+"-knappen i mere end 3 sekunder for at skifte mellem grader i Fahrenheit og Celsius. I tørrings-/blæsertilstand kan du ikke vælge °F/°C.

#### Filternulstilling

Denne funktion er en påmindelse om at rengøre luftfilteret (se Pleje og rengøring) for mere effektiv drift.

Indikatoren for filter tændes efter 250 driftstimer. For at nulstille efter rengøring af filteret skal du trykke på "filternulstilling"-knappen, så "filter"-indikatoren slukker.

## 7.2 Fjernbetjening

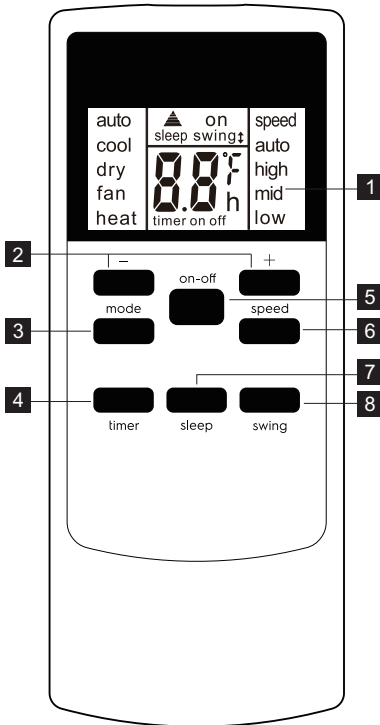

- 1 Fjernbetjeningskærm
- 2 Temp/Timer-indstillingsknap
- 3 Funktionsvælger
- 4 Timerknap
- 5 Tænd/sluk-knap
- 6 Hastighedsknap
- 7 Dvale-knap
- 8 Sving-knap

### Batteriinstallation og vigtige instruktioner

Fjern dækslet bag på fjernbetjeningen. Indsæt de medfølgende batterier korrekt (se instruktionerne inde i batterirummet). Luk dækslet.

Hvis du vil udskifte de gamle batterier (som er brugt op) med to nye R03P "AAA" 1,5 V batterier, skal du gentage trinene ovenfor.

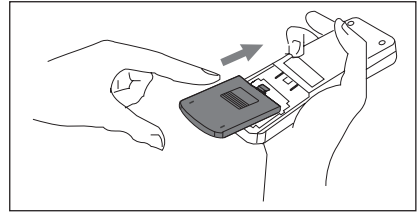

Hvis fjernbetjeningen udskiftes eller kasseres, skal batterierne fjernes og bortskaffes i overensstemmelse med lokal lovgivning, da de skader miljøet. Undgå at kombinere ældre batterier med nye.

Undgå at blande alkaline-, standard- (kul-zink) eller genopladelige (nikkel-cadmium) batterier.

Batterier må ikke smides ind i åben ild. Batterier kan eksplodere eller lække. Hvis fjernbetjeningen ikke bruges i lang tid, skal du fjerne batterierne fra fjernbetjeningen.

Fjernbetjeningen skal håndteres med stor forsigtighed. Den må ikke tabes eller udsættes for direkte sollys eller varmekilder.

Denne enhed overholder del 15 i FCC-reglerne. Drift er underlagt følgende to betingelser:

(1) Denne enhed må ikke forårsage skadelig interferens, og (2) denne enhed skal acceptere enhver modtaget interferens, herunder interferens, der kan forårsage uønsket drift.

Peg fjernbetjeningen mod signalmottageren. Fjernbetjeningen må ikke være mere end 16 meter væk fra enheden (uden blokeringer mellem fjernbetjeningen og enheden).

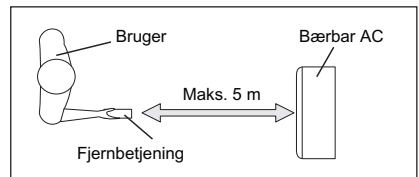

### Sådan bruges fjernbetjeningen

#### TÆNDE FOR ENHEDEN

Tilslut enheden og tryk derefter på tænd/sluk-knappen (når den er tændt, vil apparatet starte i den sidste indstilling før nedlukning).

For at slukke for apparatet skal du trykke på tænd/sluk-knappen igen og derefter tage stikket ud.

Sluk altid enheden ved at trykke på tænd/sluk-knappen og vent nogle minutter, før stikket tages ud.

#### Afkølingstilstand

Tryk på "mode"-knappen, indtil venstre side af LCD-skærmen viser "cool".

Tryk på knappen "fan speed" for at vælge blæserhastigheden: "auto", "high", "mid" og "low".

Tryk på knappen "−" og "+" for at vælge den ønskede temperatur.

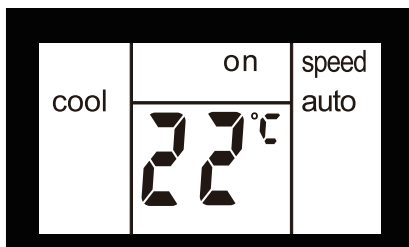

#### Tørring

Tryk på "mode"-knappen, indtil venstre side af LCD-skærmen viser "dry".

Samtidig vises blæsersymbolet "low" på skærmen.

Bemærk! I denne tilstand kan blæserhastigheden ikke vælges.

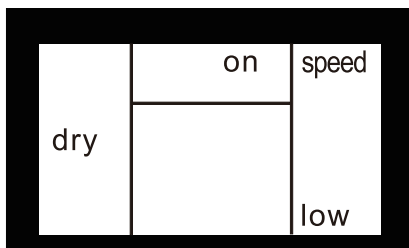

#### Blæsertilstand

Tryk på "mode"-knappen, indtil venstre side af LCD-skærmen viser "fan".

I denne tilstand kan du vælge blæserhastigheden "high", "mid" eller "low" ved at trykke på blæserhastighedsknappen og henvise til diagrammet.

Bemærk! I denne tilstand behøver luftudstødningsslangen ikke at blive tilsluttet.

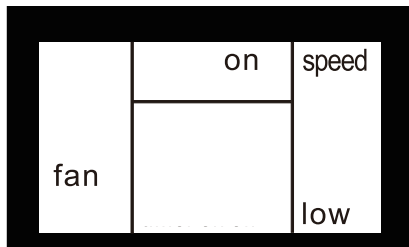

Opvarmningstilstand (kun til modeller med opvarmnings- og afkølingstilstand)

Tryk på "mode"-knappen, indtil venstre side af LCD-skærmen viser "heat".

Tryk på knappen "fan speed" for at vælge blæserhastigheden: "auto", "high", "mid" og "low".

Tryk på knappen "−" og "+" for at vælge den ønskede temperatur.

#### AUTO-tilstand

Tryk på "mode"-knappen, indtil venstre side af LCD-skærmen viser "auto".

I tilstanden AUTO kan du ikke vælge blæserhastigheden.

Tryk på knappen "−" og "+" for at vælge den ønskede temperatur.

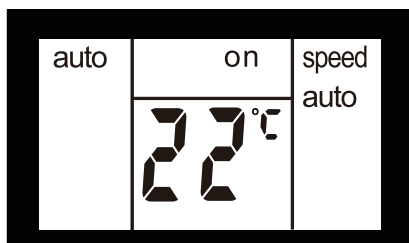

#### Dvaleindstilling

Når enheden er i afkølings-, opvarmnings- eller auto-tilstand, kan du trykke på knappen "sleep" for at få enheden til at køre i dvaletilstand. I denne tilstand indstilles blæserhastigheden automatisk som "auto", som ikke kan ændres.

I afkølings-/opvarmningstilstand øges den valgte temperatur med 1 °C, 30 minutter efter at tilstanden vælges. Temperaturen øges/mindskes derefter med yderligere 1 °C efter endnu 30 minutter. Denne nye temperatur opretholdes i 7 timer, inden den vender tilbage til den temperatur, der oprindeligt blev valgt. Dette afslutter "Sleep"-tilstanden, og enheden lukker automatisk.

"Sleep"-tilstandsprogrammet kan annulleres på et vilkårligt tidspunkt ved at trykke på knappen "Sleep" igen. Bemærk! Dvaletilstand kan ikke indstilles i blæser- eller tørringstilstand.

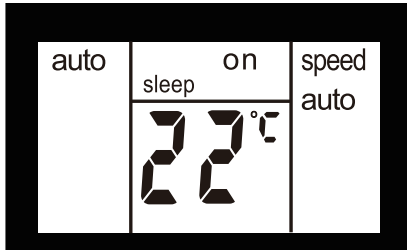

### Svingfunktion

Tryk på "swing"-knappen for at aktivere sving-funktionen, og øverste side af skærmen vil vise "swing↑". Laminatet på toppanelet svinger op og ned. Tryk på denne knap igen for at deaktivere svingfunktionen.

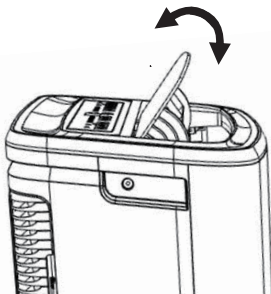
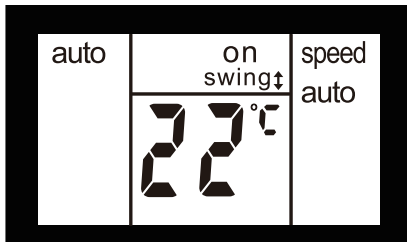

### °F/°C-funktion

Tryk samtidig på knappen "+" og "-" i mere end 3 sekunder for at skifte mellem grader i Fahrenheit og Celsius. I tørrings-/blæsertilstand kan du ikke vælge °F/°C.

### Timertilstand

Sådan forsinkes opstart

Tilslut enheden, så enheden går i standby. Tryk på knappen "timer", indtil skærmen viser "timer" og "h", og "on" blinker.

Tryk eller hold på pil OP "+" eller pil NED "-" for at ændre timeren for udskudt start med trin på 0,5 time op til 10 timer og derefter med trin på 1 time op til 24 timer. Efter 3 sekunder gemmes indstillingen. Kontrollen tæller den resterende tid ned til opstart. Du kan også trykke på "timer"-knappen igen direkte, og "on" vil stoppe med at blinke med det samme, så starter enheden i den tilstand, som blev indstillet tidligere. Du kan indstille tilstanden, og enheden starter op, sådan som du har valgt, efter at "on" holder op med at blinke. For at annullere indstillingen skal du trykke på knappen "timer" igen.

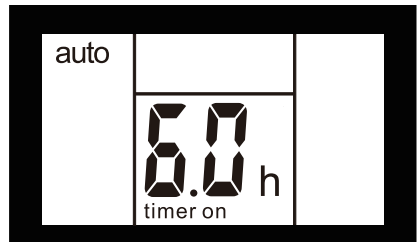

### Sådan forsinkes nedlukning

Du kan forsinke nedlukning, når enheden er tændt. Tryk på knappen "timer", indtil skærmen viser "timer" og "h", og "off" blinker.

Tryk eller hold på pil OP "+" eller pil NED "-" for at ændre timeren for stop med trin på 0,5 time op til 10 timer og derefter med trin på 1 time op til 24 timer. Efter 3 sekunder gemmes indstillingen, og displayet viser den resterende tid, indtil enheden lukker ned. Du kan også trykke på knappen "timer" igen direkte, så stopper "off" med det samme med at blinke.

For at annullere indstillingen skal du trykke på knappen "timer" igen.

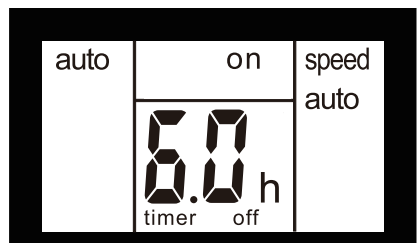

### 7.3 Fejlkode

Hvis displayet viser "AS", "CS" og "ES", er der en fejl i temperaturføleren. Kontakt dit autoriserede Electrolux Service Center.



Hvis "L3" vises i displayet, er der fejl i kondensatorblæserføleren. Kontakt dit autoriserede Electrolux Service Center.



Hvis "P1" vises i displayet, er bundbakken fuld. Flyt forsigtigt enheden til et aftappingssted, fjern afløbsproppen i bunden, og lad vandet løbe ud. Genstart enheden, indtil "P1"-symbolet forsvinder. Kontakt service, hvis fejlen fortsat vises.



Hvis displayet viser "E4", er kommunikationen mellem display PCB og hovedkontrol PCB defekt. Kontakt dit autoriserede Electrolux Service Center.



### 7.4 Afløbsinstruktioner

Kontinuerligt afløb

I TØR-funktion eller varmepumpemodell skal du bruge en haveslange (sælges særskilt) eller en afløbsslange til at tømme kondensat fra enheden.

Følg disse trin:

- Skru afløbshætten af det løbende afløbshul (fig.20).
- Tilslut den ene ende af haveslangen (sælges særskilt) eller afløbsslangen til afløbshullet og før den anden ende ind i afløbet, som er placeret lavere end enheden (fig.21).

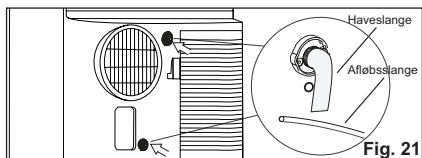
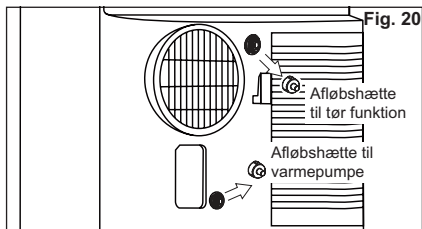

#### BEMÆRK:

- Kondensat kan strømme ud efter fjernelse af afløbshætten, hvis enheden kører i afkølings- eller auto-tilstand. Når du vil fjerne haveslangen, skal du tilberede en drypbakke (medfølger ikke) for at opsamle kondensatet fra drænudløbet.
- Sørg for, at højden af afløbsslangen og sektionen i afløbsslangen ikke er højere end drænudløbet, ellers vil den kontinuerlige dræning muligvis ikke fungerer korrekt.
- I afkølings- eller auto-tilstand anbefales det at deaktivere kontinuerlig dræning ved at udskifte afløbshætten til drænudløbet for at opnå den maksimale ydelse.

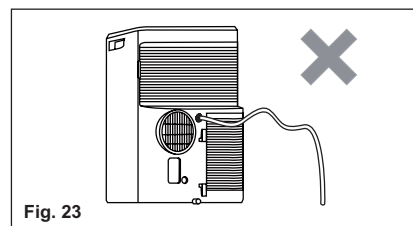
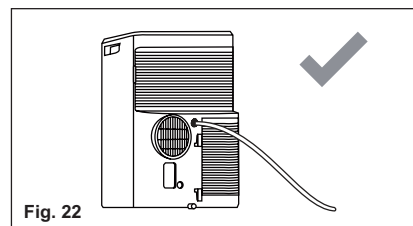

Tømning af kondensatrester inde i enheden under vinteropbevaring.



Sæt en drypbakke (medfølger ikke) under nedre drænudløb, og træk derefter afløbshætten ud for at lade kondensatet strømme ind i drypbakken.

Sæt afløbshætten tilbage på det kontinuerlige drænudløb, når der ikke strømmer kondensvand ud. Sæt drypbakken under nederste drænudløb, og tag gummipropen ud af drænudløbet for at lade kondensatet strømme ind i drypbakken. Hvis din drypbakke ikke kan indeholde hele kondensatet, vil der være behov for en række fyldninger. Sæt afløbshætten tilbage på det nederste drænudløb, når der ikke strømmer kondensvand ud.

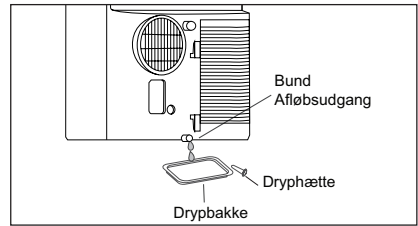

**BEMÆRK:** For at sikre at alle kondensatrester er fjernet, skal du vippe enheden ved at løfte den lidt opad fra forsiden, indtil der ikke kommer mere kondensat ud af drænudløbet.

## 8. VEDLIGEHOLDELSE OG RENGØRING

Rengør klimaanlægget regelmæssigt for at holde det i god stand. Sørg for, at koble enheden fra lysnettet før rengøringen for at undgå elektrisk stød eller risiko for brand.

### 8.1 Rengøring af enheden

Kabinettet og fronten kan tørres af med en oliefri klud eller vaskes med en klud, opløst i en opløsning af varmt vand og et mildt opvaskemiddel.

Brug aldrig skræppe rengøringsmidler, voks eller pudsemiddel på kabinettets forside.

Sørg for at vride overskydende vand af kluden, før du tørrer knapperne af. Overskydende vand på eller rundt om knapperne kan beskadige klimaanlægget.

### 8.2 Rengøring af filtre

For at holde dit klimaanlæg effektivt, bør du rengøre filtrene efter hver anden uges drift.

1. Fjern luftfilteret som vist i nedenstående figur.

Tag det øvre og nedre luftfilter ud.

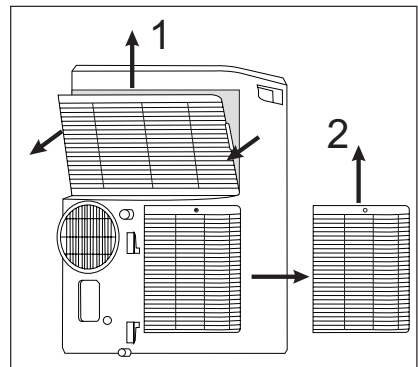

2. Vask filteret ved hjælp af flydende opvaskemiddel og varmt vand under 40 °C. Skyl filteret grundigt. Ryst forsigtigt overskydende vand af filteret. Sørg for, at filteret er helt tørt, før det sættes på plads. Filteret kan også støvsuges i stedet for at vaske det.
3. Sæt filteret tilbage på plads, når det er tørt.



Sørg for, at filteret er helt tørt, før det sættes på plads.

## 8.3 Vinteropbevaring

Hvis klimaanlægget ikke skal bruges i en længere periode:

1. Tøm vandopsamlingstanken helt, og fjern nederste afløbshætte og gummiprop længe nok til, at vandet kan løbe ud. Når tanken er helt tømt,

og der ikke løber mere vand ud, skal gummipropen og hættten monteres igen.

2. Fjern og rengør filteret, lad det tørre helt, og sæt det tilbage på plads.
3. Fjern batterierne i fjernbetjeningen.
4. Opbevar klimaanlægget på et køligt, tørt sted væk fra direkte sollys, ekstreme temperaturer, overdreven støv og godt ventileret.

Før du bruger klimaanlægget igen:

1. Sørg for, at filteret og afløbshætten er på plads.
2. Kontrollér ledningen for at sikre, at den er i god stand uden revner eller beskadigelser.
3. Sæt nye batterier i fjernbetjeningen
4. Installer klimaanlægget som beskrevet i Installationsvejledningen.

## 9. FEJLFINDING

Gennemgå listen, inden du tilkalder service. Det kan spare dig tid og penge. Listen omfatter almindeligt forekommende hændelser, som ikke skyldes fejl i forarbejdning eller materialer på apparatet.

### Klimaanlægget starter ikke.

- Stikket er ikke indsat i stikkontakten. Sæt stikket helt ind i stikkontakten.
- Sikringen er sprunget, eller relæet på el-tavlen er slået fra. Udskift sikringen med en af forsinkelsestypen, eller slå relæet til igen.
- Klimaanlægget er slået fra (OFF). Tænd for klimaanlægget (ON), og vælg den ønskede indstilling.
- Fejlkode P1 vises i displayet. Tøm vand af klimaanlægget som beskrevet i afsnit 7.3 Aftapning.
- Rumtemperatur lavere end den indstillede temperatur (afkølingstilstand) eller rumtemperatur højere end den indstillede temperatur (opvarmningstilstand). Indstil temperaturen igen.

### Luften fra enheden føles ikke tilstrækkelig kold.

- Rumtemperatur under 16 °C. Klimaanlægget køler muligvis ikke, før rumtemperaturen stiger til over 16 °C.
- Indstil en lavere temperatur.
- Kompressoren er slået fra pga. ændring af tilstand. Vent ca. 4 minutter, og lyt efter, at kompressoren starter igen, når klimaanlægget er indstillet til afkølingstilstand.

### Klimaanlægget køler, men rummet er for varmt – der dannes IKKE is på kølespolen bag fronten.

- Udetemperatur under 16 °C. For at afrimme spolen skal du indstille til blæsertilstand.
- Luftfilteret er muligvis snavset. Rens filteret. Se afsnit 8. Vedligeholdelse og rengøring. Vælg blæsertilstand for at afrime.
- Temperaturen er indstillet for lavt til køling om natten. Vælg blæsertilstand for at afrime spolen. Indstil derefter en højere temperatur.
- Udblæsningskanalen er ikke tilsluttet eller er blokeret. Se afsnit 5.1 Udledning af varm luft.

### **Klimaanlægget køler, men rummet er for varmt - der dannes is på kølespolen bag fronten.**

- Luftfilteret er snavset – luftstrømmen begrænses. Rens luftfilteret. Se afsnit 8. Vedligeholdelse og rengøring.
- Temperaturen er indstillet for højt. Indstil en lavere temperatur.
- Luftspjældet er indstillet forkert. Justér luftspjældet for at opnå en bedre luftfordeling.
- Forsiden af enheden er blokeret af tæpper, persienner, møbler osv., hvilket reducerer luftfordelingen. Fjern blokerende genstande foran enheden.
- Døre, vinduer, spjæld osv. er åbne – der slipper kold luft ud. Luk døre, vinduer, spjæld osv.

- Der blev tændt for nylig tændt for enheden i et varmt lokale. Lad der gå mere tid, før den ophobede varme fra vægge, loft, gulv og møbler forsvinder.

### **Klimaanlægget tændes og slukkes ofte.**

- Luftfilteret er snavset – luftstrømmen begrænses. Rens luftfilteret.
- Den udvendige temperatur er meget varm. Indstil blæserhastigheden til en højere indstilling for at lede luft igennem kølespolerne hurtigere.

### **Rummet er for koldt.**

- Den indstillede temperatur er for lav. Indstil en højere temperatur.

## 10. MILJØHENSYN

Genbrug materialer med symbolet.

 Anbring emballagematerialet i passende beholdere til genbrug. Hjælp med at beskytte miljøet og menneskelig sundhed samt at genbruge affald af elektriske og elektroniske apparater.

Bortskaf ikke apparater, der er mærket med symbolet , sammen med husholdningsaffaldet. Lever produktet tilbage til din lokale genbrugsplads eller kontakt din kommune.

# SISÄLTÖ

1. TURVALLISUUSOHJEET .....	45
2. TURVALLISUUSOHJE .....	50
3. LAITTEEN KUVAUS .....	54
4. LAITTEEN MUKANA TOIMITETUT VARUSTEET .....	54
5. ASENNUSOHJEET .....	55
6. ILMASTOINTILAITTEEN OMINAISUUDET .....	56
7. KÄYTTÖOHJEET .....	56
8. HOITO JA PUHDISTUS .....	62
9. VIANMÄÄRITYS .....	63
10. YMPÄRISTÖNSUOJELU .....	64

## SINUN PARHAAKSESI

Kiitämme teitä Electrolux-laitteen hankinnasta. Olette valinneet tuotteen, joka perustuu vuosikymmenien aikana saatuun kokemukseen ja innovaatioon. Kekseliäs ja tyylikäs laite, joka on suunniteltu teitä ajatellen. Laitetta käyttäessänne voitte olla aina varma erinomaisista tuloksista. Tervetuloa Electroluxiin.

### Vieraile verkkosivullamme:



Saadaksesi käyttöön liittyviä neuvoja, esitteitä, vianmäärittämissuhteita ja huolto-ohjeita:  
**[www.electrolux.com/webservice](http://www.electrolux.com/webservice)**



Tuotteen rekisteröinti parempaa huoltoa varten:  
**[www.registerelectrolux.com](http://www.registerelectrolux.com)**



Ostaaksesi laitteesi lisävarusteita, kulutusosia ja alkuperäisiä varaosia:  
**[www.electrolux.com/shop](http://www.electrolux.com/shop)**

## ASIAKASPALVELU JA HUOLTO

Suosittellemme alkuperäisten varaosien käyttöä.

Pidä seuraavat tiedot saatavilla ottaessasi yhteyttä valtuutettuun huoltoliikkeeseemme.

Malli, tuotenumero, sarjanumero.

Kyseiset tiedot löytyvät laitteen arvokilvestä.





 Varoitukset/huomautukset ja turvallisuusohjeet.

 Yleisohjeet ja vinkit.

 Ympäristönsuojeluohjeita.

Oikeus muutokseen pidätetään ilman erillistä ilmoitusta.

# 1. TURVALLISUUSOHJEET

Symboli	Huomautus	Selitys
	VAROITUS	Tämä symboli osoittaa, että tämä laite käyttää helposti syttyvää kylmäainetta. On olemassa tulipalon vaara, jos kylmäainetta on vuotanut ja se altistuu ulkoiselle sytytyslähteelle.
	HUOMIO	Tämä symboli osoittaa, että käyttöohje on luettava huolellisesti.
	HUOMIO	Tämä symboli osoittaa, että huoltohenkilöstön pitäisi käsitellä tätä laitteita viitaten asennusohjeisiin.
	HUOMIO	Tämä symboli osoittaa, että on saatavilla tietoa, kuten käyttöohje tai asennusohje.

## **VAROITUS!**

- Lapset (yli 8-vuotiaat) ja henkilöt, joilla on fyysisiä, aistillisia tai henkisiä puutteita tai puutteellinen kokemus ja tuntemus, voivat käyttää tätä laitetta, jos heitä on valvottu tai ohjattu laitteen turvallisessa käytössä ja he ymmärtävät laitteen käyttöön liittyvät vaarat.
- Lapset eivät saa leikkiä laitteella.
- Jos virtajohto vaurioituu, sen saa vaaratilanteiden välttämiseksi vaihtaa vain valmistaja, huoltoliike tai vastaava ammattitaitoinen henkilö.

Tämä ohjekirja sisältää uuden ilmastointilaitteenne oikeaoppisen käytön. Lue nämä ohjeet kokonaan, ennen kuin aloitat laitteen käytön. Tämä ohjekirja tulee säilyttää varmassa paikassa tulevia käyttökertoja varten.

## **HUOMAUTUS!**

- Jos laite tarvitsee korjausta tai huoltoa, ota yhteys valtuutettuun huoltoliikkeeseen.
- Ota yhteyttä asentajaan tämän laitteen asentamiseksi.
- Lapset tai heikot henkilöt eivät saa käyttää ilmastointilaitetta ilman valvontaa.

- Pieniä lapsia tulee valvoa, etteivät he leikkisi ilmastointilaitteella.
- On olemassa paikallisten viranomaisten asettamia ilmastointilaitteiden suurimpia sallittuja äänitasoja.
- Jos virtajohto on vaihdettava, vaihdon saa suorittaa vain ammattitaitoinen henkilöstö.
- Asennuksen saa suorittaa vain ammattitaitoinen henkilöstö noudattaen maakohtaisia kytkentästandardeja (jos olemassa). Virheellinen kytkentä voi aiheuttaa ylikuumenemista ja tulipalon vaaran.
- Varo, etteivät sormesi jää puhaltimen väliin säätäessäsi vaakasuuntaisia säleikköjä.
- 250 V 3,15 A sulake on valmistettu keraamisesta materiaalista.
- Lapset eivät saa puhdistaa ja ylläpitää laitetta ilman valvontaa. Huomaa, että kylmäaine ei välttämättä tuoksu.

## 1.1 Tärkeitä huomautuksia

1. Älä käytä laitetta ilman ilmansuodatinta.
2. Älä käytä laitetta lämpölähteen tai avotulen lähellä.
3. Älä altista laitetta ulkona suoralle auringonvalolle ja sateelle.
4. Säilytä ja siirrä laitetta aina pystyasennossa.
5. Älä peitä laitetta sen ollessa toiminnassa tai välittömästi käytön jälkeen.
6. Poista aina lauhdevesi ennen laitteen varastoimista.

## 1.2 Ilmastointilaitteen käytön aikana huomioitavia seikkoja



### **HUOMAUTUS!**

Käyttöä koskevia varoituksia

- Älä muuta mitään tämän tuotteen osaa.
- Älä aseta mitään esineitä laitteeseen.
- Varmista, että käytetyn sähköverkon jännitearvo on oikea. Käytä vain 220 – 240 V, 50 Hz, 10 A virtalähdettä. Mikäli virtalähteen jännitearvo on virheellinen, laite voi vaurioitua ja seurauksena voi olla tulipalo.

- Käytä aina räjähdyssuojattua katkaisinta tai oikean suuruista sulaketta. Älä missään tapauksessa käytä johtoa, pistikkeitä tai muita esineitä sulakkeen sijaan.
- Mikäli ilmastointilaitteessa esiintyy poikkeavuuksia (esim. palaneen hajua), älä vedä pistoketta suoraan, avaa ensin ikkuna tuuletusta varten, sammuta laite ja kytke se irti verkkovirrasta.



## HUOMAUTUS!

Virtajohtoa koskevat varoitukset

- Tämä pistoke tulee liittää ainoastaan asianmukaiseen pistorasiaan. Älä käytä jatkojohtoja.
- Paina pistoke hyvin pistorasiaan ja varmista, ettei se ole löysällä.
- Älä vedä virtajohdosta, muuta sen muotoa, muuta tai upota sitä veteen. Virtajohdosta vetäminen tai sen venyttäminen saattaa aiheuttaa laitevaurioita ja sähköiskun.
- Viallinen virtajohto on annettava valmistajan tai sen huoltopisteen tai vastaavan pätevän henkilön vaihdettavaksi vaarojen välttämiseksi. Käytä korvaavana ainoastaan valmistajan määrittelemää virtajohtoa.
- Laite on kytkettävä maadoitettuun pistorasiaan. Tässä laitteessa on maadoitusjohtimen omaava johto. Pistoke on liitettävä pistorasiaan, joka on asennettu ja maadoitettu oikein. Älä missään tapauksessa leikkaa tai poista pistokkeen neliönmuotoista maadoitusnastaa (koskee vain Iso-Britanniaa).

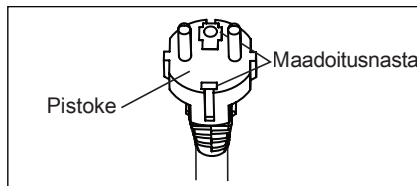

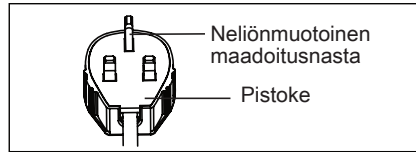

(koskee vain Iso-Britanniaa)

### 1.3 Käyttöön liittyvät varotoimet

- Varmista, että laite kytketään pois päältä ja virtajohto irrotetaan ennen huolto- tai puhdistustoimenpiteitä.
- Älä aseta laitetta lähelle lämmönlähdettä tai avotulta, kun vaihdat suodattimia.
- Älä roiskuta tai kaada vettä suoraan laitteelle. Vesi voi aiheuttaa sähköiskun tai vaurioittaa laitetta.
- Tyhjennys tulee suorittaa aina kun ilmastointilaitetta siirretään. Jos säiliöön jää vettä, se voi roiskua siirtämisen aikana.
- Oikeaoppisen tyhjennyksen takaamiseksi tyhjennysletkussa ei saa olla vääntymiä eikä sitä saa nostaa kosteudenpoiston aikana. Muutoin tyhjennetty vesi voi roiskua huoneeseen.
- Tyhjennysletkun ympärillä oleva lämpötila ei saa olla jäätymispistettä alhaisempi käytön aikana. Tyhjennetty vesi voi jäätyä letkun sisällä, jolloin laitteessa oleva vesi vuotaa huoneeseen.
- Älä tuki ilmanpoistoaukkoja. Muutoin jäähdytysteho voi heikentyä tai laite lakata toimimasta.
- Asenna räjähdyssuojattu vikavirtasuojakytkin (RCD) sähköiskuvaaran välttämiseksi Ison-Britannian standardien ja johdotussääntöjen mukaisesti.
- Suora ja pitkäaikainen altistuminen ilmavirtaukselle voi olla vaarallista terveydelle. Älä altista henkilöitä, kotieläimiä tai kasveja suoralle ilmavirtaukselle pitkään.
- Älä käytä tätä ilmastointilaitetta määrittämättömiin erityistarkoituksiin (esim. tarkkuuslaitteiden tai elintarvikkeiden säilyttämiseen, kotieläimiin, kasveihin ja taideteoksiin). Muutoin kyseiset kohteet voivat vahingoittua.
- Älä käytä muita kuin valmistajan suosittelemia sulatuksen tai puhdistamisen nopeuttamiskeinoja.
- Laitetta on säilytettävä huoneessa, jossa ei ole jatkuvatoimisia syttymislähteitä (esimerkiksi avotuli, käytössä oleva kaasulaite tai sähkölämmitin).



- Ei saa puhkaista tai polttaa.
- Kansallisia kaasumääräyksiä on noudatettava.
- Älä tuki laitteen ilmanvaihtoaukkoja.
- Laitetta on säilytettävä hyvin ilmastoidussa tilassa, jonka pinta-ala on vähintään 12 m<sup>2</sup>.

**HUOMAA: TARKISTA LAITTEESSA KÄYTETTÄVÄN KYLMÄAINEKAASUN TYYPPI KILVESTÄ.**



### **VAROITUS!**

Erityiset tiedot liittyen laitteisiin, joissa on R290-kylmäainekaasua.

- Lue kaikki varoitukset huolellisesti.
- Älä käytä muita kuin valmistajan suosittelemia työkaluja, kun sulatat ja puhdistat laitetta.
- Laite on sijoitettava alueelle, jossa ei ole jatkuvia sytytyslähteitä (esim. avotuli, kaasu tai käytössä olevat sähkölaitteet).
- Älä puhkaise äläkä polta.
- Jäähdytyskaasut voivat olla hajuttomia.
- Laite on asennettava, käytettävä ja säilytettävä alueella, jonka pinta-ala on yli 12 m<sup>2</sup>.
- Tämä laite sisältää tietyn grammamäärän (katso laitteen takana oleva luokitustarra) R290-kylmäainekaasua.
- R290 on eurooppalaisten ympäristödirektiivien mukainen kylmäainekaasu. Älä puhkaise mitään kylmäainepiirin osaa.
- Jos laitetta asennetaan, käytetään tai varastoidaan tuulettamattomassa tilassa, huone on suunniteltava estämään jäähdytysainevuotojen kertyminen, mikä voi aiheuttaa tulipalon tai räjähdyksen, joka johtuu sähkölämmittimien, uunien tai muiden sytytyslähteiden sytyttämästä kylmäaineesta.
- Laite on varastoitava siten, että mekaaninen vioittuminen estyy.
- Kylmäainepiirissä toimivilla tai työskentelevillä henkilöillä on oltava akkreditoidun organisaation asianmukainen sertifikaatti, joka varmistaa

ammattimaisen jäähdytysaineiden käsittelyn alan järjestöjen tunnistaman arvioinnin mukaisesti.

- Korjaukset on suoritettava valmistajan suositusten perusteella. Muun ammattihenkilöstön apua vaativa huolto ja korjaus on suoritettava henkilön, jolla on määritetty pätevyys käsitellä syttyviä kylmäaineita, valvonnassa.

## 1.4 Lisätiedot

### **Syttyviä kylmäaineita sisältävien laitteiden kuljettaminen**

Katso kuljetusmääräykset.

### **Laitteen merkintä merkeillä**

Katso paikalliset määräykset.

### **Syttyviä kylmäaineita sisältävien laitteiden hävittäminen**

Katso kansalliset määräykset.

### **Laitteiden / laitteistojen varastointi**

Laitteet tulee varastoida valmistajan ohjeiden mukaisesti.

### **Pakattujen (myymättömät) laitteiden varastointi**

Pakkauksen varastointisuojaus on suunniteltava niin, että pakkauksen sisällä olevat laitteet eivät vaurioidu mekaanisesti ja aiheuta kylmäaineen vuotoa. Varastoitavien laitteiden enimmäismäärä määräytyy paikallisten määräysten mukaan.

## 2. TURVALLISUUSOHJE

### 2.1 Käyttöön liittyviä huomautuksia

- Odota 4 minuuttia, jotta kompressori käynnistää jäähdytyksen uudelleen. Jos ilmastointilaitte kytetään pois päältä ja käynnistetään heti uudelleen, odota neljä minuuttia, jotta kompressori käynnistää jäähdytyksen uudelleen. Laitteessa on elektroninen laite, joka pitää kompressorin pois päältä neljän minuutin ajan turvallisuussyistä.
- Jos käytön aikana tapahtuu sähkökatkos, odota neljä minuuttia ennen laitteen uudelleen käynnistämistä. Käynnistä ilmastointilaitte uudelleen virran uudelleen kytkemisen jälkeen. Jos virta oli pois alle neljä minuuttia, odota vähintään neljä minuuttia ennen laitteen uudelleen käynnistämistä. Jos käynnistät ilmastointilaitteen neljän minuutin kuluessa, laitteen suojalaite voi aiheuttaa kompressorin sammumisen. Tämä suojalaite estää jäähdytyksen

noin 5 minuutin ajan. Mahdolliset aikaisemmat asetukset peruutetaan ja laitteen lähtöasetukset palautuvat.

- Kun sammutat laitteen jäähdytystilassa, kompressori sammuu välittömästi ja ylä- / alapuolella oleva puhallinmoottori pysähtyy 5 sekunnin kuluttua; jos laitetta käytetään puhallintilaan jäähdytystilasta, kompressori sammuu välittömästi ja puhallinmoottori pysähtyy 5 sekunnin kuluttua; ja jos laitetta käytetään lämmitystilaan jäähdytystilasta, kompressori sammuu välittömästi ja alapuolella oleva puhallinmoottori pysähtyy 30 sekunnin kuluttua.
- Alhaisen lämpötilan käyttäminen: Jäätyykö laite? Laite voi jäätyä, jos laite on asetettu likimäärin lämpötilaan 18 °C ympäristölämpötilan ollessa alhainen, erityisesti yöllä. Näissä olosuhteissa lämpötilan laskeminen edelleen voi aiheuttaa laitteen jäätyneen. Laitteen jäätyminen voidaan estää asettamalla laitteeseen korkeampi lämpötila.
- Kosteudenpoistotila nostaa huoneen lämpötilaa. Laite tuottaa lämpöä kosteudenpoiston aikana ja huoneen lämpötilan nousee. Lämmintä ilmaa

poistuu poistoilmanaukosta, tämä on normaalia eikä se merkitse laitteen toimintahäiriötä.

- Tämä ilmastointilaitte puhaltaa jäähdytystilassa laitteen tuottamaa lämmintä ilmaa huoneesta ulos poistoletkun kautta. Sillä välin, sama määrä ulkoilmaa tulee huoneeseen ulkopuolelta huoneessa olevien aukkojen kautta.
- Jäähdytysainepiirin parissa työskentelevillä henkilöillä pitää olla alan arviointiviranomaisen voimassa oleva todistus, jolla todistetaan pätevyys käsitellä kylmäaineita turvallisesti alan tunnustettujen arviointimäärittelyjen mukaisesti.
- Huollon saa suorittaa ainoastaan valmistajan suositusten mukaisesti. Muun ammattihenkilöstön apua vaativa huolto ja korjaus on suoritettava henkilön, jolla on pätevyys käsitellä syttyviä kylmäaineita, valvonnassa.
- Ilmastointilaitteen käyttölämpötila-alue on 16–35 °C (60–95 °F) alajäähdytystila; 5–27 °C (41–80 °F) alajäähdytystila.

Noudata seuraavassa esitettyjä ohjeita välttääksesi aiheuttamasta vahinkoja käyttäjälle, muille henkilöille tai omaisuudelle.

Vahinkoja ja vaurioita voi sattua, mikäli näitä ohjeita ei noudateta ja laitetta käytetään virheellisesti.

Vakavuus on luokiteltu seuraavilla merkeillä:



### **VAROITUS!**

Tämä symboli ilmoittaa kuolemanvaarasta tai vakavien henkilövahinkojen vaarasta.



### **HUOMAUTUS!**

Tämä symboli ilmoittaa henkilö- tai omaisuusvahinkovaarasta.

Tämän ohjekirjan symbolit on kuvattu alla:



Toimenpiteen suorittaminen on aina kiellettyä.



Toimenpiteen suorittaminen on aina pakollista.

## **2.2 Varoitus käytön aikana**



### **VAROITUS!**

Varoitus käytön aikana

<b>Varoitus</b>	<b>Merkitys</b>
Liitä pistoke pistorasiaan oikein	Muutoin vaarana on sähköisku, tulipalo tai räjähdys liiallisen lämmön tuoton vuoksi
Älä käytä tai pysäytä laitetta asettamalla tai vetämällä pistoketta	Muutoin seurauksena voi olla tuotteen sähköisku, tulipalo ja räjähdys johtuen lämmöntuotannosta
Älä vahingoita tai käytä määrittymistä poikkeavaa virtajohtoa	Muutoin seurauksena voi olla tuotteen sähköisku, tulipalo ja räjähdys. Viallinen virtajohto on annettava valmistajan tai sen huoltopisteen tai vastaavan pätevän henkilön vaihdettavaksi vaarojen välttämiseksi
Älä muuta virtajohdon pituutta tai jaa pistorasiaa muiden laitteiden kanssa	Muutoin seurauksena voi olla tuotteen sähköisku, tulipalo ja räjähdys johtuen lämmöntuotannosta
Älä käytä laitetta märillä käsillä tai kosteassa ympäristössä	Sähköiskun vaara
Älä suuntaa ilmavirtausta henkilöihin	Olemassa on terveysvaara
Varmista aina tehokas maadoitus	Virheellinen maadoitus voi aiheuttaa sähköiskun
Älä päästä vettä sähköosiin	Seurauksena voi olla toimintahäiriö ja sähköisku
Asenna aina katkaisin ja erillinen virransyöttöpiiri	Väärä asennus voi aiheuttaa sähköiskun, tulipalon ja räjähdys
Irrota laite sähköverkosta, jos havaitset poikkeavia ääniä, hajua tai savua	Muutoin seurauksena voi olla tuotteen sähköiskun, tulipalon ja räjähdys
Älä käytä pistoketta, jos se on löysällä tai vaurioitunut	Muutoin seurauksena voi olla tuotteen sähköiskun, tulipalon ja räjähdys
Älä avaa laitetta käytön aikana	Muutoin seurauksena voi olla tuotteen sähköiskun, tulipalon ja räjähdys
Pidä ampuma-aseet kaukana	Seurauksena voi olla tulipalo ja räjähdys
Älä käytä virtajohtoa lämmityslaitteiden lähellä	Muutoin seurauksena voi olla tuotteen sähköiskun, tulipalon ja räjähdys
Älä käytä virtajohtoa syttyvien kaasujen tai polttoaineiden, kuten bensiinin, bentseenin, ohennusaineen jne. lähelle.	Muutoin seurauksena voi olla tuotteen sähköiskun, tulipalon ja räjähdys
Tuuleta huone ennen ilmastointilaitteen käyttöä, jos toisessa laitteessa on kaasuvuoto.	Se voi aiheuttaa räjähdys, tulipalon ja palovammoja
Älä pura tai muuta laitetta	Seurauksena voi olla toimintahäiriö ja sähköisku

**HUOMAUTUS!**

<b>Huomio</b>	<b>Merkitys</b>
Älä koske laitteen metalliosiin irrottaessasi ilmansuodatinta	Seurauksena voi olla vahinkoja
Älä puhdista ilmastointilaitetta vedellä	Vesi voi päästä laitteen sisälle ja vahingoittaa eristystä. Seurauksena voi olla sähköisku
Tuuleta huone hyvin käyttäessäsi laitetta samanaikaisesti uunin tai muun vastaavan laitteen kanssa	Seurauksena voi olla happivajaus
Kytke laite pois toiminnasta ja katkaise virta päävirtakytkimestä, ennen kuin aloitat laitteen puhdistuksen	Älä puhdista laitetta virran ollessa kytkettynä. Seurauksena voi olla tulipalo ja sähköisku sekä henkilövahinkoja
Älä laita lemmikkejä tai kasveja paikkaan, jossa ne altistuvat suoralle ilmapirralle	Muutoin siitä voi aiheutua vahinkoja kotieläimelle tai kasville
Älä käytä erityistarkoituksiin	Älä käytä tätä ilmastointilaitetta tarkkuuslaitteiden, elintarvikkeiden, kotieläimien, kasvien ja taideteoksien säilyttämiseen. Muutoin seurauksena voi olla tuotteen laadun heikkeneminen, jne.
Lopeta laitteen käyttö ja sulje ikkuna myrskyn aikana	Laitteen käyttö ikkunat auki voi aiheuttaa sisätilan kosteuden lisääntymisen ja kalusteiden likoamisen
Pidä pistoketta sen päästä, kun poistat sen	Seurauksena voi olla sähköisku ja laitteen vaurioituminen
Jos laitetta ei käytetä pitkään aikaan, kytke virta pois päävirtakytkimestä	Seurauksena voi olla laitteen toimintahäiriö tai tulipalo ja räjähdys
Älä aseta esteitä ilmanotto- tai ilmanpoistoaukkoihin	Seurauksena voi olla laitteen vioittuminen tai onnettomuus
Kiinnitä suodattimet aina kunnolla paikalleen. Puhdista suodatin kahden viikon välein	Laitteen käyttäminen ilman suodattimia voi aiheuttaa sen vaurioitumisen
Älä käytä voimakkaita puhdistusaineita, kuten vahaa tai ohennusaineita - käytä pehmeää liinaa	Laitteen ulkopintoihin voi tulla naarmuja tai värimuutoksia
Älä laita painavia esineitä virtajohdon päälle ja tarkista, ettei johto ole puristuksissa	Tulipalon, räjähdyksen tai sähköiskun vaara
Älä juo ilmastointilaitteesta valunutta vettä	Se on kontaminoitua ja se voi aiheuttaa sairauksia
Pura ja asenna laite noudattaen varovaisuutta	Terävät reunat voivat aiheuttaa vammoja
Jos laitteen sisään pääsee vettä, kytke laite pois toiminnasta ja katkaise virta päävirtakytkimestä. Eristä virransyöttö ottamalla pistoke ulos ja ota yhteys ammattitaitoiseen huoltoteknikkoon	Seurauksena voi olla sähköisku ja laitteen vaurioituminen



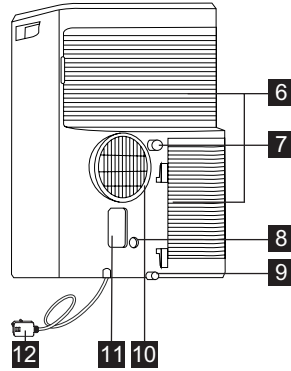
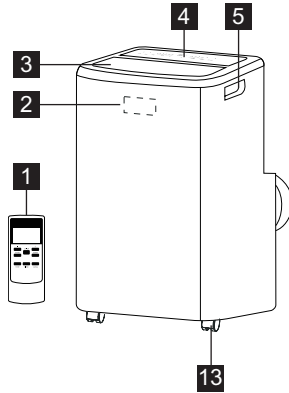

### 3. LAITTEEN KUVAUS

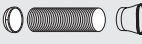

- 1** Kaukosäädin
- 2** Signaalin vastaanotin
- 3** Huoneilman aukko
- 4** Käyttöpaneeli
- 5** Kuljetuskahva (molemmilla puolilla)
- 6** Ilmanottoaukko

- 7** Jatkuvan tyhjennyksen aukko
- 8** Pumpun tyhjennysaukko
- 9** Alatyhjennysaukko
- 10** Ilman poisto
- 11** Virtapistoke
- 12** Virtajohto
- 13** Rulla

### 4. LAITTEEN MUKANA TOIMITETUT VARUSTEET

OSAT	OSAN NIMI:	MÄÄRÄ:
<b>1</b> 	Sovitin A, ilmanpoistoputki, Sovitin B (litteä suulake),	1 kpl
<b>2</b> 	Tyhjennysletku	1 kpl
<b>3</b> 	Kaukosäädin	1 kpl
<b>4</b> 	Paristo (R03P "AAA" 1,5 V)	2 kpl

- Tarkista, että pakkaus sisältää kaikki lisävarusteet. Katso osien käyttöohjeet asennusohjeista.

## 5. ASENNUSOHJEET

### 5.1 Kuuman ilman poisto

JÄÄHDYTYS-tilassa laite tulee sijoittaa ikkunan tai aukon lähelle niin, että lämmin poistoilma voidaan johtaa ulos. Aseta laite ensin tasaiselle lattialle ja varmista, että laitteen ympärillä on vähintään 50cm tilaa ja että se on yksipiirisen pistorasian lähellä.

1. Pidennä jompaa kumpaa letkun puolta (kuva 1) ja kierrä letku kiinni sovittimeen A (kuva 2).

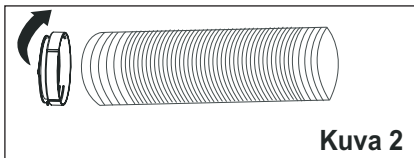
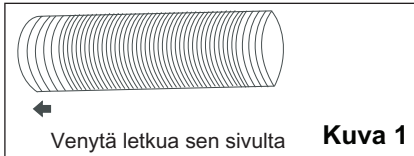

- i** Sovitin A ruuvataan jo tämän laitteen letkuun.

2. Pidennä jompaa kumpaa letkun puolta ja kierrä letku kiinni sovittimeen B (kuva 3).

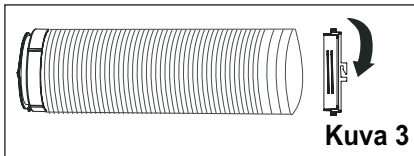

3. Asenna sovitin A laitteeseen (kuva 4).

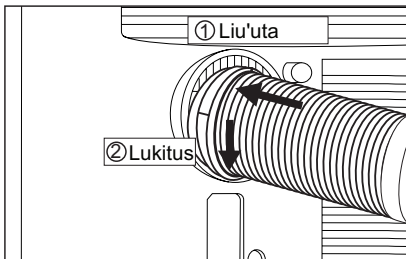

**Kuva 4**

4. Kiinnitä adapteri B ikkunaan. (Kuva 5)

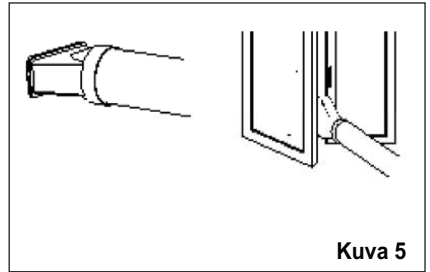

- i** Letkua voidaan pidentää alkuperäisestä 38 cm:n pituudesta jopa 150 cm:iin, mutta pituus kannattaa pitää mahdollisimman lyhyenä. Varmista myös, ettei letkussa ole jyrkkiä taivutuksia tai painumia. (Kuva 6)

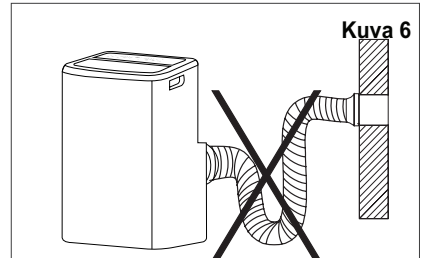

## 6. ILMASTOINTILAITTEEN OMINAISUUDET

### 6.1 KÄYTTÖPANEELI

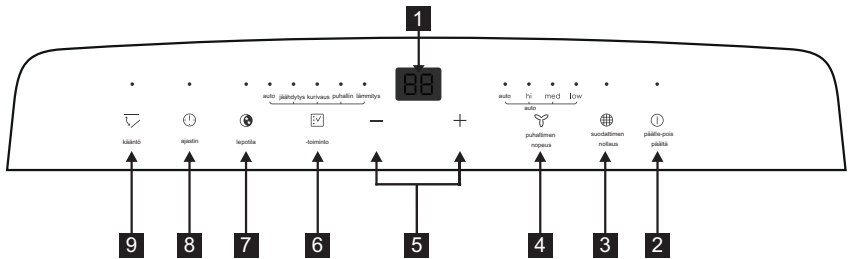

- 1** Näyttää lämpötilan/ajan
- 2** Virta päälle / pois päältä
- 3** Suodattimen nollaus
- 4** Puhaltimen nopeus
- 5** Säädä lämpötilaa tai ajastinta

- 6** Tilan valinta
- 7** Lepotila
- 8** Ajastin
- 9** Kääntö

## 7. KÄYTTÖOHJEET

**i** Osaa seuraavista ohjeista voidaan käyttää vain käyttämällä käyttöpaneelia.

### 7.1 Käyttöpaneelin käyttäminen

Lämmitystila (joissakin malleissa)

Tässä tilassa TULEE käyttää poistoaukon sovittimen letkua.

1. Paina painiketta "Mode" (tila), kunnes lämmityksen merkkivalo "Heat" syttyy.
2. Paina "fan speed" (puhaltimen nopeus) - painiketta valitaksesi puhaltimen nopeuden puhallinnopeuden ilmaisimen valaistuksen mukaan. Voit valita puhaltimen nopeuden seuraavan järjestyksen mukaisesti: "auto" → "hi" → "med" → "low" → "auto".
3. Paina "–" tai "+" painiketta valitaksesi haluamasi lämpötilan.
4. Liitetty tyhjennysletku. Katso 7.4 Tyhjennys-osio.

### Jäähdytystila

Tässä tilassa TULEE käyttää poistoaukon sovittimen letkua.

1. Paina painiketta "Mode" (tila), kunnes jäähdytystilan merkkivalo syttyy.
2. Paina "fan speed" (puhaltimen nopeus) - painiketta valitaksesi puhaltimen nopeuden puhallinnopeuden ilmaisimen valaistuksen mukaan. Voit valita puhaltimen nopeuden seuraavan järjestyksen mukaisesti: "auto" → "hi" → "med" → "low" → "auto".
3. Paina "–" tai "+" painiketta valitaksesi haluamasi lämpötilan.

**i** Tyhjennysletkua ei voi käyttää jäähdytystilassa ("cool").

### Kuivaus

Paina painiketta "Mode" (tila), kunnes kuivaustilan merkkivalo syttyy. Näyttö näyttää huoneenlämpötilan. Samalla puhaltimen merkkivalo "low" (matala) syttyy.

**Huomaa:** Puhaltimen nopeutta ei voi valita tässä tilassa.



## Puhallin-tila

Tässä tilassa ei tarvitse käyttää ilmanpoistoletkua tai tyhjennysletkua.

1. Paina painiketta "Mode" (tila), kunnes puhallintilan merkkivalo syttyy.
2. Aseta puhaltimen nopeus "Fan speed" -painiketta painamalla.
3. Puhallin toimii valitulla nopeudella ja näytössä näkyy huoneen lämpötila.

**Huomaa:** Automaattista nopeutta ei voi valita tässä tilassa.

## Automaattitila

Tässä tilassa ilmanpoistoletku on oltava aina liitetty.

Kun asetat ilmastointilaitteen Automaattitilaan, se valitsee automaattisesti jäädytyksen, lämmityksen (koskee vain jäädyttäviä malleja) tai puhaltimen toimintatilan valitun lämpötilan ja huoneen lämpötilan mukaan. Ilmastointilaitte säättää huoneen lämpötilaa automaattisesti asettamasi lämpötila-asetuksen mukaan.

AUTO-tilassa ei voida valita puhaltimen nopeutta.

1. Paina painiketta "mode" (tila), kunnes automaattitilan "Auto mode" -merkkivalo syttyy.

Kun "Auto mode" on valittu, laite käynnistyy automaattisesti todellisen huoneen lämpötilan mukaan.

## Ajastin-tila

Ajastimen avulla käyttäjän voi viivyttaa laitteen käynnistämistä tai sammuttamista.

### Käynnistämisen viivästyttäminen

Kytke laitteeseen virta, jotta laite siirtyy valmiustilaan.

Paina "timer" (ajastin) -painiketta, jolloin ajastimen merkkivalo syttyy ja näytössä näkyy "0.0".

Napauta YLÄNUOLTA "+" tai ALANUOLTA tai pidä sitä painettuna "-" pysähdysten ajastimen muuttamiseksi 0,5 tunnin portain korkeintaan 10 tuntiin, sen jälkeen 1 tunnin portain korkeintaan 24 tuntiin. Paina "timer" (ajastin) -painiketta uudelleen 5 sekunnin kuluessa, jolloin poistut ajastimen asetuksesta suoraan. Ajastintoiminto otetaan käyttöön 5 sekunnin kuluttua ja näytössä näkyy taas lämpötila. Ohjain laskee käynnistykseen jäljellä olevan ajan. Laite käynnistyy aikaisemmin asetetussa tilassa.

Jos haluat peruuttaa asetuksen, paina "timer" (ajastin) -painiketta uudelleen. Näytössä näkyy jäljellä oleva aika. Voit poistua toiminnosta painamalla painiketta uudelleen. Voit myös peruuttaa asetuksen painamalla "on/off" -painiketta. Ajastimen merkkivalo sammuu, kun olet peruuttanut asetuksen.

### Sammutuksen viivästyttäminen

Voit viivästyttää sammuttamista laitteen ollessa päällä.

Paina "timer" (ajastin) -painiketta, jolloin ajastimen merkkivalo syttyy ja näytössä näkyy "0.0".

Napauta YLÄNUOLTA "+" tai ALANUOLTA tai pidä sitä painettuna "-" pysähdysten ajastimen muuttamiseksi 0,5 tunnin portain korkeintaan 10 tuntiin, sen jälkeen 1 portain korkeintaan 24 tuntiin. Paina "timer" (ajastin) -painiketta uudelleen 5 sekunnin kuluessa, jolloin poistut ajastimen asetuksesta suoraan.

Ajastintoiminto otetaan käyttöön 5 sekunnin kuluttua ja näytössä näkyy taas lämpötila. Ohjain laskee sammuttamiseen jäljellä olevan ajan. Jos haluat peruuttaa asetuksen, paina "timer" (ajastin) -painiketta uudelleen. Näytössä näkyy jäljellä oleva aika. Voit poistua toiminnosta painamalla painiketta uudelleen. Voit myös peruuttaa asetuksen painamalla "on/off" -painiketta. Ajastimen merkkivalo sammuu, kun olet peruuttanut asetuksen.

### Lepotila

Aktiivisena tämä ominaisuus antaa mukavan lämpötilan ja säästää energiaa. Vain kun laite on Cool-, Heat- tai Auto-tilassa, voit painaa "sleep" -painiketta, jotta laite voi toimia lepotilassa. Huomaa: Lisätietoja lepotilasta on sivulla 17.

### Säleikön kääntötoiminto

Paina "swing" (kääntö) -painiketta, kun haluat aktivoida säleikön kääntötoiminnon, yläpaneelin säleikkö kääntyy ylös ja alas. Voit kytkeä säleikön kääntötoiminnon pois painamalla tätä painiketta uudelleen. °F/°C-toiminto

Paina "+" ja "-" -painiketta samanaikaisesti yli 3 sekunnin ajan siirtyäksesi Fahrenheit- ja Celsius-asteiden välillä. Kuivaus-/puhallintilassa ei voida valita °F/°C.

## Suodattimen nollaus

Tämä ominaisuus on muistutus puhdistaa ilmansuodatin (katso Hoito ja puhdistus) laitteen tehokasta toimintaa varten. Suodattimen merkkivalo syttyy 250 käyttötunnin jälkeen. Jos haluat nollata suodattimen puhdistuksen jälkeen, paina "filter reset" (suodattimen nollaus) -painiketta, jolloin suodattimen merkkivalo "filter" sammuu.

## 7.2 Kaukosäädin

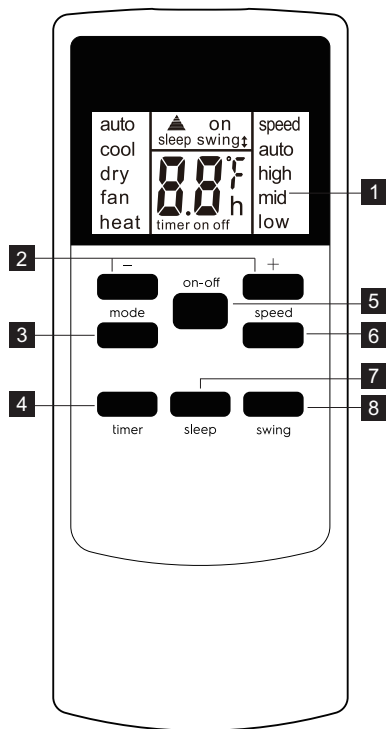

- 1 Kaukosäätimen näyttö
- 2 Lämpötilan/ajastimen asetuspainike
- 3 Toimintatilan painike
- 4 Hälytysajastin
- 5 Virtapainike
- 6 Nopeuspainike
- 7 Lepotilapainike
- 8 Kääntöpainike

## Pariston asennus ja tärkeät ohjeet

Irrota kaukosäätimen takana oleva kansi. Aseta mukana toimitetut paristot oikein (katso paristolokeron sisällä olevat ohjeet). Sulje kansi.

Vaihda vanhat paristot (jotka on käytetty loppuun) kahteen uuteen R03P "AAA" 1,5 V paristoon toistamalla edellä mainitut vaiheet.

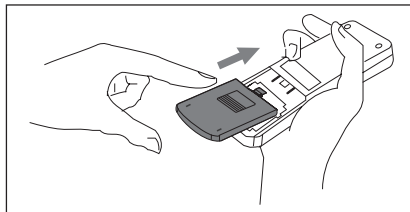

Jos kaukosäädin vaihdetaan tai hylätään, paristot on poistettava ja hävitettävä paikallisen lainsäädännön mukaisesti, koska ne vahingoittavat ympäristöä. Älä sekoita vanhoja ja uusia paristoja. Älä sekoita alkali- ja tavallisia (hiilisinkki-) paristoja tai ladattavia (nikkelikadmium) paristoja. Älä hävitä paristoja polttamalla. Paristot voivat räjähtää tai vuotaa. Jos kaukosäädintä ei käytetä pitkään aikaan, poista paristot kaukosäätimestä. Kaukosäädintä on käsiteltävä äärimmäisen varovasti. Älä pudota sitä tai altista sitä suoralle auringonvalolle tai lämmönlähteille. Tämä laite on FCC-sääntöjen osan 15 mukainen. Käyttö on sallittu seuraavilla kahdella ehdolla:

(1) Tämä laite ei saa aiheuttaa haitallisia häiriöitä, ja (2) laitteen tulee sietää häiriöitä, mukaan lukien häiriöt, jotka voivat aiheuttaa ei-toivottua toimintaa. Osoita kaukosäädin signaaliin vastaanottimen sijaintiin. Kaukosäädin on oltava enintään 5 m etäisyydellä laitteesta (ilman esteitä kaukosäätimen ja laitteen välillä).

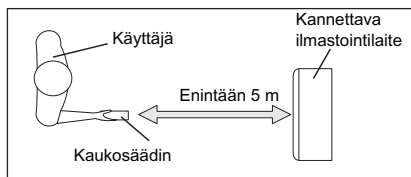

## Kaukosäätimen käyttö

LAITTEEN KYTKEMINEN PÄÄLLE

Kytke laite sähköverkkoon ja paina sitten "on/off" -painiketta (kun virta kytketään päälle, laite toimii sammuttamista edeltävässä asetuksessa).

Kytke laite pois päältä painamalla uudelleen "on/off"-painiketta ja irrota sitten pistoke pistorasiasta.

Kytke laite aina pois päältä painamalla "on/off"-painiketta ja odota muutama minuutti ennen pistokkeen irrottamista.

#### Jäähdytystila

Paina "mode" (tila) -painiketta, kunnes LCD-näytön vasemmalla puolella näkyy "cool" (jäähdytys).

Valitse "fan speed" (puhaltimen nopeus) -painiketta valitaksesi puhaltimen nopeudeksi "auto", "high", "mid" tai "low". Paina "−" - ja "+" -painiketta valitaksesi haluamasi lämpötilan.

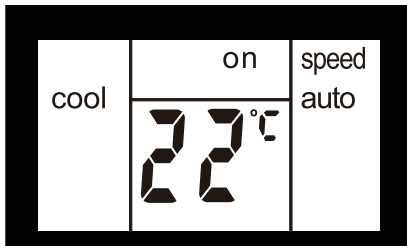

#### Kuivaus

Paina "mode" (tila) -painiketta, kunnes LCD-näytön vasemmalla puolella näkyy "dry" (kuivaus).

Samanaikaisesti "low" (matala) puhaltimen symboli ilmestyy näytölle.

Huomaa: Puhaltimen nopeutta ei voi valita tässä tilassa.

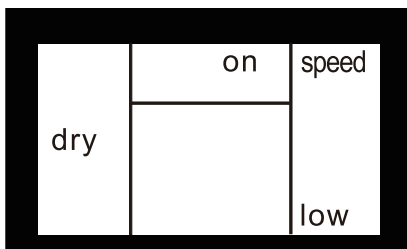

#### Puhallin-tila

Paina "mode" (tila) -painiketta, kunnes LCD-näytön vasemmalla puolella näkyy "fan" (puhallin).

Tässä tilassa voit valita puhaltimen nopeudeksi "high" (suuri), "mid" (keski) tai

"low" (alhainen) painamalla puhaltimen nopeus -painiketta ja katsomalla kaaviota. Huomaa: Ilmanpoistoletkua ei tarvitse kytkeä tässä tilassa.

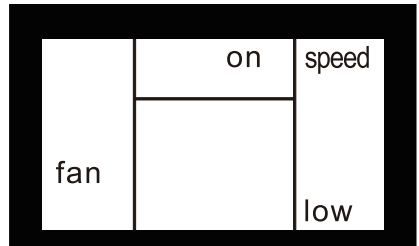

#### Lämmitystila (vain Heat & Cool -malleissa)

Paina "mode" (tila) -painiketta, kunnes LCD-näytön vasemmalla puolella näkyy "heat" (lämmitys).

Valitse "fan speed" (puhaltimen nopeus) -painiketta valitaksesi puhaltimen nopeudeksi "auto", "high", "mid" tai "low". Paina "−" - ja "+" -painiketta valitaksesi haluamasi lämpötilan.

#### AUTO-tila

Paina "mode" (tila) -painiketta, kunnes LCD-näytön yläpuolella näkyy "auto" (automaattinen).

AUTO-tilassa ei voida valita puhaltimen nopeutta.

Paina "−" ja "+" -painiketta valitaksesi haluamasi lämpötilan.

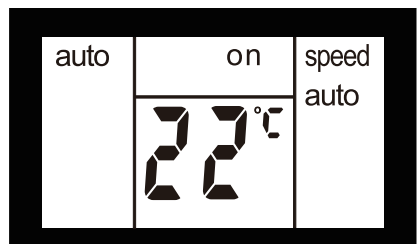

#### Lepötila

Kun laite on Cool-, Heat- tai Auto-tilassa, voit painaa "sleep" -painiketta, jotta laite voi toimia lepotilassa. Tässä tilassa puhaltimen nopeus asetetaan automaattisesti tilaan "auto", jota ei voi muuttaa.

Jäähdytys- / lämmitystilassa valittu lämpötila nousee 1 °C verran 30 minuutin päästä tilan valitsemisesta. Lämpötila nousee / laskee toisen 1 °C verran, kun toiset 30 minuuttia on kulunut. Tämä uusi lämpötila säilytetään 7 tunnin ajan

ennen kuin se palaa alun perin valittuun lämpötilaan. Tällöin "Sleep" (lepo) -tila päättyy ja laite sammuu automaattisesti. "Unitila"-ohjelma voidaan peruuttaa milloin tahansa käytön aikana painamalla "Sleep"- (uni), "mode" (tila) tai "fan speed" (puhaltimen nopeus) -painiketta. Huomaa: Lepotilaa ei voi asettaa puhallin- tai kuivaustilassa.

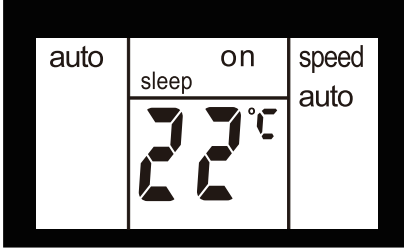

#### Säleikön kääntötoiminto

Paina "swing" (kääntö) -painiketta ottaaksesi käyttöön säleikön kääntymistoiminnon, jolloin näytön yläosassa näkyy "swing↑". Yläpaneelin säleikkö kääntyy ylös ja alas. Voit kytkeä säleikön kääntötoiminnon pois painamalla tätä painiketta uudelleen.

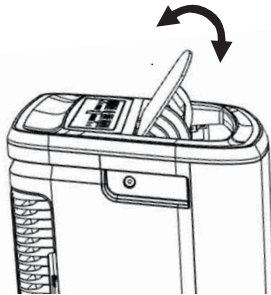
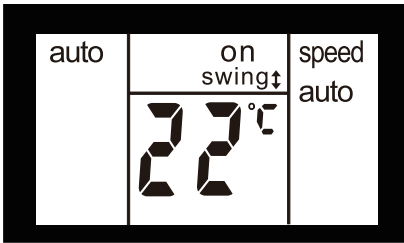

#### °F/°C-toiminto

Paina "+" ja "-" -painiketta samanaikaisesti yli 3 sekunnin ajan siirtyäksesi Fahrenheit- ja Celsius-asteiden välillä. Kuivaus-/puhallintilassa ei voida valita °F/°C.

#### Ajastin-tila

##### Käynnistämisen viivästyttäminen

Kytke laitteeseen virta, jotta laite siirtyy valmiutilaan. Paina "timer" (ajastin) -painiketta, näytössä näkyy "timer" ja "h", ja "on" vilkkuu.

Napauta YLÄNUOLTA "+" tai ALANUOLTA tai pidä sitä painettuna "-" pysähdyksen ajastimen muuttamiseksi 0,5 tunnin portain korkeintaan 10 tuntiin, sen jälkeen 1 tunnin portain korkeintaan 24 tuntiin. Asetus asetetaan muistiin 3 sekunnin kuluttua. Ohjain laskee käynnistykseen jäljellä olevan ajan. Voit myös painaa "ajastin" -painiketta uudelleen ja "on" lakkaa välittömästi vilkkumasta, jolloin laite käynnistyy aikaisemmin asetetussa tilassa.

Voit asettaa tilan ja laite käynnistyy haluamillasi asetuksilla, kun "on" on lakannut vilkkumasta. Voit peruuttaa asetuksen painamalla uudelleen "timer" (ajastin) -painiketta.

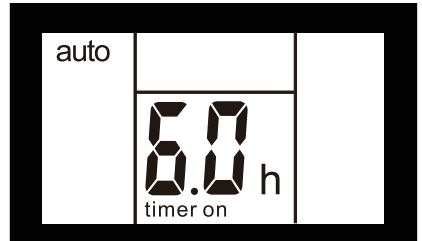

### Sammutuksen viivästyttäminen

Voit viivästyttää sammuttamista laitteen ollessa päällä. Paina "timer" (ajastin) -painiketta, näytössä näkyy "timer" ja "h", ja "off" vilkkuu.

Napauta YLÄNUOLTA "+" tai ALANUOLTA tai pidä sitä painettuna "-" pysähdyksen ajastimen muuttamiseksi 0,5 tunnin portain korkeintaan 10 tuntiin, sen jälkeen 1 portain korkeintaan 24 tuntiin. Asetus tallennetaan 3 sekunnin jälkeen ja näytössä näkyy jäljellä oleva aika, kunnes laite sammuu. Voit myös painaa "timer" (ajastin) -painiketta uudelleen ja "off" lakkaa vilkkumasta välittömästi. Voit peruuttaa asetuksen painamalla uudelleen "timer" (ajastin) -painiketta.

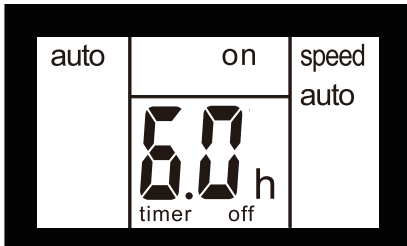

### 7.3 Virhekoodi

Jos näytössä näky "AS", "CS" ja "ES", huoneen lämpötila-anturissa on virhe. Ota yhteyttä valtuutettuun Electrolux-huoltoliikkeeseen.



Jos näytössä näky "L3", lauhduttimen DC-puhallinmoottorissa on virhe. Ota yhteyttä valtuutettuun Electrolux-huoltoliikkeeseen.



Jos näytössä näkyy "P1", alaosassa oleva alusta on täysi. Siirrä laite varoen tyhjennyspaikkaan, poista alaosan tyhjennystulppa ja anna veden valua pois. Käynnistä kone uudelleen, kunnes symboli "P1" häviää. Jos virhe toistuu, ota yhteyttä huoltoon.



Jos näytössä lukee "E4", näytön piirilevyn ja pääohjauspiirilevyn välinen yhteys on viallinen. Ota yhteyttä valtuutettuun Electrolux-huoltoliikkeeseen.



### 7.4 Tyhjennysohjeet

Jatkuva tyhjennys

KUIVAUS- tai lämpöpumpputilan aikana tarvitet puutarhaletkun (myydään erikseen) tai muun letkun lauhdeveden poistamiseksi laitteesta.

Toimi seuraavasti:

- Ruuvaa auki jatkuvan tyhjennyksen aukon tyhjennystulppa (kuva 20).
- Kytke puutarhaletkun (myydään erikseen) toinen pää tyhjennysaukkoon ja vie toinen pää viemäriin, joka on alempana kuin laite (kuva 21).

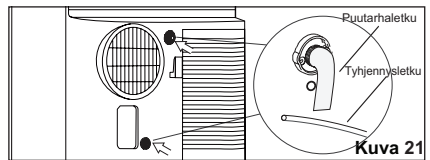
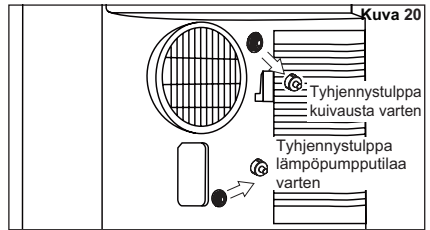

### HUOMIO:

- Lauhde voi virrata tyhjennystulpan poistamisen jälkeen, jos laitetta käytetään Cool- tai Auto-tilassa. Kun haluat poistaa puutarhaletkun, aseta valutusastia (lisävaruste) lauhteen keräämiseksi tyhjennysaukosta.
- Viemäriin ja tyhjennysletkun osan korkeus ei saa olla tyhjennysaukkoa korkeampi tai jatkuva vedenpoisto ei välttämättä toimi kunnolla.
- Jäähdytys- tai automaattitilassa (Cool tai Auto) on suositeltavaa poistaa jatkuva tyhjennys käytöstä asettamalla tyhjennystulppa tyhjennysaukkoon, jotta saavutetaan maksimaalinen suorituskyyky.

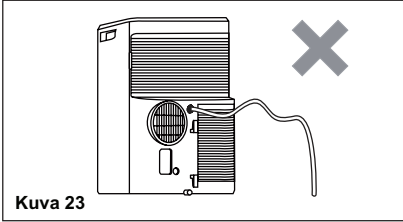
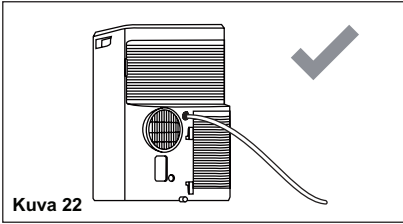

Laitteen sisällä olevien lauhdejäämien tyhjentäminen talvisäilytyksen aikana.

Aseta valutusastia (lisävaruste) alatyhjennysaukon alle ja vedä sitten tyhjennestulppaa, jotta lauhde voi virrata valutusastiaan.

Vaihda tyhjennestulppa jatkuvaan tyhjennysaukkoon, kun lauhdevettä ei virtaa ulos.

Aseta valutusastia tyhjennysaukon alle ja irrota kumitulppa tyhjennysaukosta, jotta lauhde kulkeutuu valutusastiaan. Jos valutusastia ei pysty pitämään koko lauhdetta, tarvitaan useita täyttöjä. Vaihda alatyhjennysaukon tyhjennestulppa, kun lauhdevettä ei virtaa ulos.

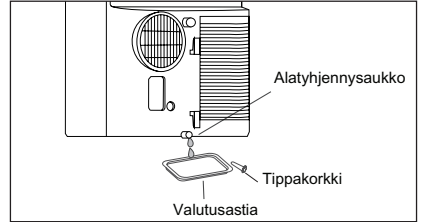

**HUOMIO:** Jotta kaikki lauhdejäämät olisi poistettu, kallista laitetta nostamalla sitä hieman ylöspäin edestä, kunnes lauhde ei enää pääse ulos tyhjennysaukosta.

## 8. HOITO JA PUHDISTUS

Puhdista ilmastointilaite säännöllisesti sen hyvän kunnon säilyttämiseksi. Irrota laitteen pistoke sähköverkosta ennen puhdistusta sähköiskujen tai tulipalon välttämiseksi.

### 8.1 Laitteen puhdistaminen

Kotelo ja etuosaa voidaan pyyhkiä pölystä öljyttömällä liinalla tai pestä liinalla, joka on kostutettu lämpimän veden ja miedon astianpesuaineen liuokseen.

Älä koskaan käytä voimakkaita puhdistusaineita, vahaa tai kiillotusainetta kotelon etuosaan.

Poista liika vesi liinasta ennen ohjaimien ympärillä olevan alueen pyyhkimistä. Ohjaimiin tai niiden ympärille päässyt liika vesi voi vahingoittaa ilmastointilaitetta.

### 8.2 Suodattimien puhdistaminen

Jotta ilmastointilaite toimisi tehokkaasti, puhdista suodattimet kahden käyttöviikon välein.

1. Irrota ilmansuodatin alla olevan kuvan mukaisesti.

Irrota ylä- ja alailmansuodatin.

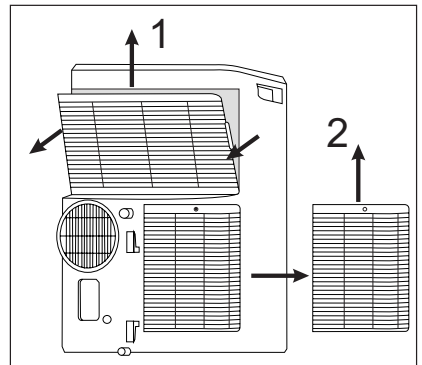

2. Pese suodatin astianpesuaineella ja lämpimällä vedellä, jonka lämpötila on alle 40 °C. Huuhtelee suodatin huolellisesti. Ravista kevyesti ylimääräisen veden poistamiseksi suodattimesta. Varmista, että suodatin on täysin kuiva ennen sen asettamista takaisin. Pesemisen sijaan voit imuroida suodattimen puhtaaksi.
3. Aseta suodatin takaisin, kun se on kuiva.



Varmista, että suodatin on täysin kuiva ennen sen asettamista takaisin.

### 8.3 Säilytys talvikaudella

Jos ilmastointilaitetta ei käytetä pitkään aikaan:

1. Tyhjennä vedenkeruusäiliö kokonaan ja anna alatyhjennystulpan ja kumitulpan kuivua tarpeeksi kauan, jotta jäljellä oleva vesi pääsee tyhjenemään. Kun säiliö on täysin tyhjennetty eikä vettä enää pääse ulos, asenna kumitulppa ja korkki takaisin paikoilleen.

2. Irrota ja puhdista suodatin, anna sen kuivua kokonaan ja asenna se uudelleen.
3. Poista paristot kaukosäätimestä.
4. Säilytä ilmastointilaitte viileässä ja kuivassa paikassa, pois päin suorasta auringonvalosta, äärimmäisestä lämpötilasta, liiallisesta pölystä ja hyvin ilmastoidussa tilassa.

Ennen kuin käytät ilmastointilaitetta uudelleen:

1. Varmista, että suodattimen ja tyhjennysuujouso on paikallaan.
2. Tarkista, että johto on kunnossa, ilman halkeamia ja ehjä.
3. Aseta uudet paristot kaukosäätimeen.
4. Asenna ilmastointilaitte asennusohjeiden mukaisesti.

## 9. VIANMÄÄRITYS

Tarkista tämä luettelo ennen kuin otat yhteyttä huoltoliikkeeseen. Se voi säästää aikaa ja rahaa. Luettelossa kuvataan yleisiä häiriöitä, jotka eivät johdu laitteen valmistus- tai materiaali vioista.

#### Ilmastointilaitte ei toimi.

- Pistoke ei ole pistorasiassa. Paina pistoke hyvin pistorasiaan.
- Sulake on palanut tai piirikatkaisin lauennut. Vaihda sulake samantyyppiseen tai nollaa piirikatkaisin.
- Ohjaus on POIS päältä. Kytke ohjaus PÄÄLLE ja aseta haluamasi asetus.
- Vikakoodi P1 tulee näkyviin näyttöön. Veden tyhjennys on kuvattu osiossa 7.3 Tyhjennys.
- Huoneen lämpötila on alempi kuin asetettu lämpötila (Cool Mode) tai huoneen lämpötila on korkeampi kuin asetettu lämpötila (Heat Mode). Nollaa lämpötila.

#### Laitteesta tuleva ilma ei ole riittävän kylmää.

- Huoneen lämpötila on alle 16 °C. Jäähdytys ei välttämättä toimi ennen kuin huoneen lämpötila on yli 16 °C.
- Aseta alhaisempi lämpötila.
- Kompessorin sammuu tilaa muuttaessa. Odota noin 4 minuuttia ja kuuntele kompressorin käynnistymistä, kun laite on asetettu JÄÄHDYTYS-tilaan.

#### Ilmastointilaitte toimii jäähdytystilassa, mutta huone on liian lämmin - jäätä EI muodostu jäähdytyskierukkaan etuosan taakse.

- Ulkolämpötila on alle 16 °C. Sulata käämi asettamalla Puhallin-tila.
- Ilmansuodatin voi olla likainen. Puhdista suodatin. Katso kohta 8. Hoito ja puhdistus. Sulata asettamalla Puhallin-tila.
- Lämpötila on asetettu liian alhaiseksi yön ajaksi. Sulata käämi asettamalla Puhallin-tila. Aseta sitten korkeampi lämpötila.

- Poistoputkea ei ole liitetty tai se on tukkiutunut. Katso 5.1 Kuuman ilman poisto.

**Ilmastointilaitte toimii jäädytystilassa, mutta huone on liian lämmin - jäätä muodostuu jäädytyskierukkaan etuosan taakse.**

- Likainen ilmansuodatin - ilmavirtaus rajoitettu. Puhdista ilmansuodatin. Katso kohta 8. Hoito ja puhdistus.
- Lämpötila on asetettu liian korkeaksi. Aseta alhaisempi lämpötila.
- Ilmaa suuntaavat säleiköt on asetettu virheellisesti. Aseta säleiköt parempaa ilman jakautumista varten.
- Laitteen etuosa on tukittu nauhoilla, verhoilla, kalusteilla, jne. - ilman jakautuminen on rajoitettua. Poista laitteen edessä olevat esteet.

- Ovet, ikkunat, säätimet, jne. auki - viileä ilma karkaa. Sulje ovet, ikkunat, säätimet, jne.
- Laite on kytketty vasta päälle kuumassa huoneessa. Anna laitteen toimia pitempään poistaaksesi "tallentuneen lämmön" seiniltä, katosta lattialta ja kalusteista.

**Ilmastointilaitte kytkeytyy päälle ja pois päältä nopeasti.**

- Likainen ilmansuodatin - ilmavirtaus rajoitettu. Puhdista ilmansuodatin.
- Ulkolämpötila on erittäin korkea. Aseta PUHALTIMEN nopeus korkeammaksi, jotta ilmaa tulee nopeampaa jäädytyskierukoista.

**Huone on liian kylmä.**

- Liian alhainen lämpötila-asetus. Aseta korkeampi lämpötila-asetus.

## 10. YMPÄRISTÖNSUOJELU

Kierrätä materiaalit, jotka on merkitty merkillä.

 Kierrätä pakkaus asettamalla se asianmukaiseen kierrätysastiaan. Suojele ympäristöä ja ihmisten terveyttä kierrättämällä sähkö-

ja elektroniikkaromut. Älä hävitä merkillä merkittyjä kodinkoneita  kotitalousjätteen mukana. Palauta tuote paikalliseen kierrätyskeskukseen tai ota yhteyttä paikalliseen viranomaiseen.



# INNHOOLD

1. SIKKERHETSINFORMASJON .....	66
2. SIKKERHETSINSTRUKSJONER .....	71
3. ENHETSBEKRIVELSE .....	75
4. TILBEHØR INKLUDERT .....	75
5. INSTALLERINGSANVISNINGER .....	76
6. LUFTKJØLER FUNKSJONER .....	77
7. BRUKSANVISNINGEN .....	77
8. PLEIE OG RENGJØRING .....	83
9. FEILSØKING .....	84
10. MILJØHENSYN .....	85

## VI TENKER PÅ DEG

Takk for at du har kjøpt et apparat fra Electrolux. Du har velgt et produkt som har med seg tiår med profesjonell erfaring og innovasjon. Genial og stilig, produktet er designet med deg i tankene. Så uansett når du bruker produktet kan du føle deg trygg på at du kommer til få flotte resultater hver gang. Velkommen til Electrolux.

**Gå inn på nettstedet vårt for å:**



Få råd om bruk, brosjyrer, feilsøking og serviceinformasjon:  
**[www.electrolux.com/webservice](http://www.electrolux.com/webservice)**



Registrer produktet for å få bedre service:  
**[www.registerelectrolux.com](http://www.registerelectrolux.com)**



Kjøp tilbehør, forbruksvarer og originale reservedeler til apparatet:  
**[www.electrolux.com/shop](http://www.electrolux.com/shop)**

## KUNDESERVICE

Bruk alltid originale reservedeler.

Når du tar kontakt med det autoriserte servicesenteret, sørg for at du har følgende data tilgjengelig: Modell, PNC, serienummer.

Du finner informasjonen på kvalifikasjonsmerket.





 Advarsler / Forsiktighet- og sikkerhetsinformasjon.

 Generell informasjon og tips.

 Miljøinformasjon.

Med forbehold om endringer uten varsel.

# 1. SIKKERHETSINFORMASJON

Symbol	Merk	Forklaring
	ADVARSEL	Dette symbolet viser at dette apparatet bruker et brennbart kjølemiddel. Hvis kjølemiddelet skulle lekket og blir utsatt for en ekstern antenningskilde, er det fare for brann.
	FORSIKTIGHET	Dette symbolet viser at du må lese bruksanvisningen nøye.
	FORSIKTIGHET	Dette symbolet viser at service-personell må håndtere dette utstyrer i henhold til installasjonshåndboken.
	FORSIKTIGHET	Dette symbolet viser at informasjon er tilgjengelig slik som bruksanvisningen og installasjonshåndboken.

## **ADVARSEL!**

- Dette apparatet kan brukes av barn i alderen 8 år og eldre og personer med nedsatt fysisk, sensorisk eller mental evne eller mangel på erfaring og kunnskap hvis de har fått veiledning eller instruksjon om bruken av apparatet på en trygg måte og forstå farene involvert.
- Barn må ikke leke med apparatet.
- Hvis strømledningen er skadet, må den byttes ut av produsenten eller serviceagenten eller en tilsvarende kvalifisert person for å unngå fare.

Denne bruksanvisningene forklarer riktig bruk av din nye luftkjøler. Les denne bruksanvisningen nøye før du tar produktet i bruk. Legg denne bruksanvisningen på et trygt sted for hendig referanse.

## **FORSIKTIGHET!**

- Kontakt autorisert servicetekniker for reparasjon eller vedlikehold av denne enheten.
- Kontakt installatøren for installasjon av denne enheten.
- Luftkjøleren er ikke beregnet for bruk av småbarn eller svekkede personer uten tilsyn.

- Småbarn må være under oppsyn for å sørge for at de ikke leker med luftkjøleren.
- Det finnes lokale regler om maksimalt tillatte støynivåer som luftkondisjoneringsanlegg kan avgi.
- Hvis strø姆ledningen skal skiftes ut, må utskiftingsarbeid utføres av autorisert personell.
- Installasjonsarbeid må kun utføres i samsvar med nasjonale ledningsstandarder kun av autorisert personell (hvis aktuelt). Feil tilkobling kan føre til overoppvarming og brann.
- Pass på at du ikke tar fingrene på viften når du justerer horisontale lameller.
- Sikringen er 250 V 3,15 A, keramisk type.
- Rengjøring og vedlikehold skal ikke gjøres av barn uten tilsyn. Vær oppmerksom på at kjølemedler kan være luktfrie.

## 1.1 Viktige merknader

1. Du må ikke bruke enheten uten luftfilteret.
2. Må ikke brukes i nærheten av varmekilde eller åpen flamme.
3. Må ikke eksponeres ute for direkte sollys eller regn.
4. Enheten må alltid lagres eller flyttes oppreist.
5. Dekk ikke apparatet under bruk eller like etter bruk.
6. Tøm alltid kondensat før du lagrer enheten.

## 1.2 Poeng du må tenke på når du bruker luftkjøleren

### **FORSIKTIGHET!** Advarsler for bruk

- Du skal ikke modifisere noen deler av dette produktet.
- Di må ikke innføre noe som helst i enheten.
- Sørg for at strømforsyningen har riktig spenning. Bruk kun 220 - 240 V, 50 Hz, 10 A strømforsyning. Bruk av strømforsyning med feil spenning kan føre til skade på enheten og i verste fall brann.
- Bruk alltid anti-eksplosiv kretsbytter eller sikring med riktig ampere. Bruk aldri under noen

omstendighet, wire, pins eller andre gjenstander i stedet for en riktig sikring.

- I tilfelle der luftkjøleren ikke fungerer som den skal (f.eks svidd lukt), trekk ikke ut støpslet direkte, åpne først vinduet for ventilasjon, deretter slå enheten av og frakoble strømforsyningen.



## FORSIKTIGHET!

Advarsel for strømledning

- Dette støpslet må kun settes inn i en egnet stikkontakt. Du må ikke bruke skjøteledninger.
- Dytt støpslet inn i stikkontakten og påse at den sitter godt og ikke er løs.
- Dra, deformer eller modifier ikke strømledningen, eller nedsenk den ikke i vann. Å trekke eller misbruke strømledningen kan føre til skade på enheten og forårsake elektrisk støt.
- Hvis strømledningen er skadet, må den byttes ut av produsenten eller serviceagenten eller en tilsvarende kvalifisert person for å unngå fare. Bruk kun produsentens spesifiserte strømledning for utskifting.
- Dette apparatet må jordes. Dette apparatet er utstyrt med en jordet strømledning. Støpslet må kobles til en stikkontakt som er riktig installert og jordet. Ikke under noen omstendigheter kutt eller fjern den firkantede jordede pinnen (gjelder kun Storbritannia) fra dette støpslet.

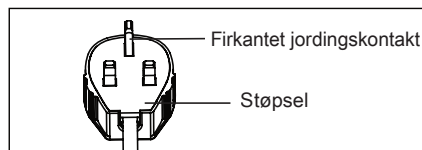
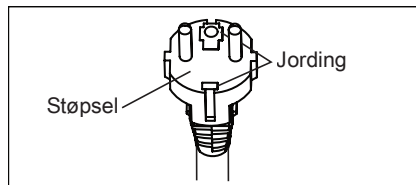

(gjelder kun Storbritannia)

### 1.3 Bruksadvarsler

- Påse at du slår av enheten og kobler fra strømledningen før du utfører vedlikehold eller rengjøring.
- Sett ikke enheten nær en varmekilde eller åpen ild når du bytter filtre.
- Sprut eller hell ikke vann direkte inn i enheten. Vann kan forårsake elektrisk støt eller skade på utstyret.
- Du må tømme luftkjøleren når den flyttes. Hvis du ikke tømmer tanken kan vann renne ut under flytting.
- For å sikre riktig tømning må du unngå knekker på dreneringsslangen og den må ikke forhøyes under avfuktighetsmodusen. Hvis ikke kan det hende at vann renner ut og inn i rommet.
- Temperaturen rundt dreneringsslangen må ikke være under frysepunktet ved bruk. Drenert vann kan fryse inn i slangen, noe som fører til at vann i enheten strømmer over og inn i rommet.
- Blokkér ikke luftuttaket med hindringer. Kjøleegenskaper kan reduseres eller stoppe helt.
- Installer en eksplosiv gjenværende strømforsyningsenhet (RCD) for å beskytte mot elektrisk støt i henhold til British Standard and Wiring Rules
- Eksponering for direkte luftstrøm over lengre tid kan være helsefarlig. Utsett ikke beboere, kjæledyr eller planter for direkte luftstrøm over lengre tid.
- Bruk ikke denne luftkjøleren for ikke spesifiserte formål (f.eks bevaring av presisjonsutstyr, mat, kjæledyr, planter og kunstgjenstander). Slik bruk kan skade slike eiendeler.
- Bruk ikke andre midler for å akselerere avfrostingsprosessen eller å rengjøre, unntatt de som anbefales av produsenten.
- Apparatet skal oppbevares i et rom uten kontinuerlig bruk av antenningskilder (for eksempel: åpne flammer, gassapparater eller elektriske varmeapparater).
- Du må ikke stikke hull i eller brenne enheten.
- Du må overholde nasjonale gassforskrifter.
- Hold ventilasjonsåpningene fri for hindringer.

- Apparatet skal oppbevares i et godt ventilert område hvor romstørrelsen er over 12 kvm<sup>2</sup>.

**MERK: SJEKK MERKEPLATEN FOR KJØLEMIDDELGASSEN SOM ER I BRUK I APPARATET DITT.**



### **ADVARSEL!**

Spesifikke opplysninger om apparater med R290 kjølemiddelgass.

- Les alle advarsler nøye.
- Under avriming og rengjøring av apparatet må du ikke bruke andre verktøy enn de som anbefales av produsenten.
- Apparatet må plasseres i et område uten kontinuerlige antenningskilder (for eksempel: åpne flammer, gass- eller elektriske apparater i bruk).
- Må ikke punteres eller brennes.
- Kjølegasser kan være luktfrie.
- Apparatet må installeres, brukes og lagres i et område som er større enn 12 kvm<sup>2</sup>.
- Dette apparatet inneholder et visst antall gram (se etiketten på baksiden av enheten) R290 kjølemiddelgass.
- R290 er en kjølemiddelgass som overholder de europeiske miljødirektivene. Du skal ikke punktere noen deler av dette produktet.
- Hvis apparatet er installert, i bruk eller lagret i et uventilert område, må rommet være utformet for å forhindre akkumulering av kjølemiddellekkasjer som kan medføre fare for brann eller eksplosjon på grunn av antennelse av kjølemidler forårsaket av elektriske ovner, komfyrer eller andre antenningskilder.
- Dette apparatet må lagres slik at mekanisk svikt hindres.
- Personer som bruker eller arbeider med kjølemiddel må ha riktig sertifisering utstedt av en akkreditert organisasjon som sikrer kompetanse i håndtering av kjølemidler i henhold til en bestemt vurdering anerkjent av bransjeforeninger.

- Reparasjoner må utføres basert på anbefalinger fra produsenten. Vedlikehold og reparasjon som krever hjelp fra annet faglig personell skal utføres under tilsyn av en som er kompetent i bruk av brennbare kjølemidler.

## 1.4 Andre opplysninger

### **Transport av utstyr som inneholder brennbare kjølemidler**

Se transportregler.

### **Merking av utstyr med tegn**

Se lokale transportregler.

### **Avhending av utstyr som inneholder brennbare kjølemidler**

Se nasjonale forskrifter.

### **Lagring av utstyr/apparater**

Lagring av utstyret må være i henhold til produsentens instruksjoner.

### **Lagring av pakket (usolgt) utstyr**

Oppbevaringspakkebeskyttelse skal konstrueres slik at mekanisk skade på utstyret inne i pakken ikke forårsaker lekkasje av kjølemiddelet. Maksimalt antall deler som kan lagres sammen bestemmes av lokale forskrifter.

## 2. SIKKERHETSINSTRUKSJONER

### 2.1 Driftsmerknader

- Vent 4 minutter slik at kompressoren kan starte kjølingen på nytt. Hvis du slår av luftkjøleren og umiddelbart starter den igjen, vent 4 minutter slik at kompressoren kan starte kjølingen på nytt. Det er en elektronisk beskyttelseskrets i enheten som holder kompressoren slått av i 4 minutter av sikkerhetshensyn.
- I tilfelle strømbrudd under bruk, vent 4 minutter før du starter enheten på nytt. Når strømmen kommer tilbake, kan du starte luftkjøleren på nytt. Hvis strømbruddet varer mindre enn fire minutter, må du vente minst fire minutter før du starter enheten på nytt. Hvis du starter luftkjøleren på nytt innen fire minutter, kan en beskyttelseskrets i enheten føre til at kompressoren slås av. Denne beskyttelseskretsen hindrer

- kjøling i omtrent 5 minutter. Enhver tidligere innstilling blir kansellert, og enheten går tilbake til startinnstillingen.
- Når du slår av enheten i kjølemodus, slår kompressoren seg av umiddelbart, og den øvre / nedre motoren stopper å kjøre etter 5 sekunder. Hvis enheten skiftes fra kjølemodus til viftemodus, slås kompressoren av umiddelbart og underviften stopper å kjøre etter 5 sekunder; og hvis du skifter enheten fra kjølemodus til varmemodus, slås kompressoren av umiddelbart og underviften stopper å kjøre etter 30 sekunder.
  - Lav temperatur-drift: Går enheten din i stå (fryser)? Frysing kan forekomme når enheten er innstilt på omtrent 18 °C i lave omgivelsestemperaturer, særlig om natten. Under slike forhold og ytterligere fall i temperaturen kan medføre at enheten fryser. Øker du temperaturinnstillingen på enheten, hindrer du at den fryser.
  - Avfuktingsmodus øker romtemperaturen. Enheten genererer varme under avfuktingsmodus og romtemperaturen stiger. Varmluft blåses ut fra avtrekksluftuttaket. Dette er normalt og er ikke en indikasjon på at du har et problem med enheten.
  - Denne luftkjøleren blåser den varme luften som genereres av enheten ut av rommet via avtrekkslangen mens den er i kjølemodus. I mellomtiden strømmer like mye luft inn i rommet fra utsiden gjennom enhver luftåpning i rommet.
  - Enhver person som er involvert i å jobbe med eller bryte en kjølekrets må ha et gyldig sertifikat fra en bransjeakkreditert vurderingsmyndighet som gir vekommende tillatelse til håndtere kjølemidler på en trygg måte i samsvar med en anerkjent vurderingsspesifikasjon i bransjen.
  - Service skal kun utføres i henhold til anbefalingene til utstyrsprodusenten. Vedlikehold og reparasjon som krever hjelp fra annet faglig personell skal utføres under tilsyn av en som er kompetent i bruk av brennbare kjølemidler.
  - Arbeidstemperaturområdet for luftkjøleren er 16-35 °C i kjølemodus; 5-27 °C i varmemodus.

For å unngå skade på brukeren eller andre personer og skade på eiendom, må følgende instruksjoner følges. Uriktig bruk forårsaket av at du ikke følger instruksjonene kan føre til personskade eller annen skade. Alvorlighetsgraden er klassifisert med følgende symboler:



#### **ADVARSEL!**

Dette symbolet angir muligheten for død eller alvorlig skade.



#### **FORSIKTIGHET!**

Dette symbolet angir muligheten for skade eller skade på eiendom.

Betydningen av symboler som brukes i denne bruksanvisningen vises nedenfor:



Dette symbolet indikerer at du aldri må gjøre dette.



Dette symbolet indikerer at du alltid må gjøre dette.

## **2.2 Advarsel under bruk**



#### **ADVARSEL!**

Advarsel under bruk



Advarsel	Betydning
Påse at du setter inn støpslet riktig	Ellers kan det føre til elektrisk støt, brann og eksplosjon på grunn av overskytende varmeproduksjon
Bruk ikke eller stopp ikke enheten ved å sette inn eller trekke ut støpslet	Kan forårsake elektrisk støt, brann og eksplosjon på grunn av varmeutvikling
Skad ikke og bruk aldri en uspesifisert strømledning	Kan forårsake elektrisk støt, brann og eksplosjon. Hvis strømledningen er skadet, må den byttes ut av produsenten eller serviceagenten eller en tilsvarende kvalifisert person for å unngå fare.
Du må ikke endre lengden på strømledningen eller dele stikkontakten med andre apparater	Kan forårsake elektrisk støt, brann og eksplosjon på grunn av varmeutvikling
Du må ikke betjene enheten med våte hender eller i fuktige omgivelser	Det kan forårsake elektrisk støt
Luftstrømmen skal ikke rettes direkte mot de som er i rommet	Dette kan påføre deg skade
Sørg alltid for riktig jording	Feil jording kan forårsake elektrisk støt
Ikke la vann strømme inn i elektriske deler	Den kan forårsake at enheten svikter eller at du bli utsatt for elektrisk støt
Du må alltid installere en kretsbytter og bruke en dedikert strømkrets.	Feil installasjon kan forårsake elektrisk støt, brann og eksplosjon
Trekk ut støpslet hvis du hører uvanlige lyder, lukt eller røyk fra enheten	Kan forårsake elektrisk støt, brann og eksplosjon
Bruk ikke stikkontakten hvis den er løs eller skadet	Kan forårsake elektrisk støt, brann og eksplosjon
Enheten må ikke åpnes når den er i gang.	Kan forårsake elektrisk støt, brann og eksplosjon
Hold skytevåpen unna	Det forårsake brann og eksplosjon
Du må ikke bruke strømledningen i nærheten av varmeapparater	Kan forårsake elektrisk støt, brann og eksplosjon
Bruk ikke strømledningen i nærheten av brannfarlig gass eller brennbare stoffer, for eksempel bensin, benzen, tynner osv.	Kan forårsake elektrisk støt, brann og eksplosjon
Luft rommet før du bruker luftkjøleren i tilfelle det er gasslekkasje fra et annet apparat	Det kan forårsake eksplosjon, brann og brannskader
Du må ikke demontere eller endre enheten	Det kan forårsake svikt og elektrisk støt

**FORSIKTIGHET!**

<b>Forsiktighet</b>	<b>Betydning</b>
Når fjerner luftfilteret må du ikke berøre enhetens metalldele	Dette kan påføre deg skade
Du må ikke regjøre luftkjøleren med vann	Vann kan komme inn i enheten og svekke isoleringen. Det kan forårsake elektrisk støt
Du må luftet rommet godt når du bruker enheten med en komfyr osv.	Du kan oppleve mange oksygen
Når du skal rengjøre enheten, slå den av og slå av krets Bryteren	Ikke rengjør enheten når strømmen er på, da det kan føre til brann, eksplosjon og elektrisk støt. Dette kan forårsake skade
Ikke plasser kjøledyr eller inneplanter der de blir utsatt for direkte luftstrøm	Dette kan skade kjøledyr eller planter
Må ikke brukes for spesielle formål	Bruk ikke luftkjøleren til bevaring a presisjonsutstyr, mat, kjøledyr, planter og kunstgjenstander. Kan forårsake kvalitetsforringelse osv.
Stopp bruk og lukk vinduet i storm eller sykklon	Bruk med åpne vinduer kan føre vanninntrenging og våte husholdningsmøbler
Hold selve strømsløst når du tar den ut	Det kan medføre elektrisk støt og skade
Slå av hovedstrømbryteren når du ikke skal bruke enheten over lengre tid	Det kan forårsake produktsvikt, brann eller eksplosjon
Plasser ikke hindringer rundt luftinntak eller inne i luftuttak	Det kan forårsake produktsvikt eller en ulykke
Plasser alltid alltid filtrene sikkert. Rengjør filtrene annenhver uke	Bruk uten filtre kan føre til at enheten svikter
Bruk ikke sterke vaskemidler slik som voks eller tynnere - bruk en myk klut	Utseendet kan forringes på grunn av endring av produktfarge eller riper på overflaten
Plasser ikke tunge gjenstander på strømedningen og sørg for at ledningen ikke er under press	Det kan føre til fare for brann, eksplosjon eller elektrisk støt
Drick ikke vann fra luftkjøleren	Vannet inneholder kontaminasjoner og kan føre til at du blir syk
Vær forsiktig under utpakking og installasjon	Skarpe kanter kan skade deg
Hvis vann penetrerer enheten må du frakoble strømmen og slå av krets bryteren. Isoler strømforsyningen ved å trekke ut støpslet og kontakt en kvalifisert serviceteknikker	Dette kan medføre elektrisk støt og skade

### 3. ENHETSBEKRIVELSE

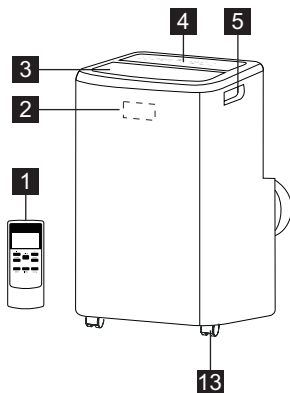

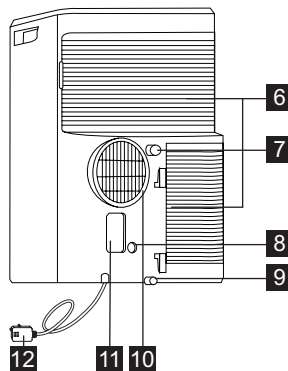

- 1** Fjernkontroll
- 2** Signalmottaker
- 3** Romluftsuttak
- 4** Kontrollpanel
- 5** Bære håndtak (begge sider)
- 6** Luffinntak

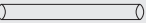

- 7** Kontinuerlig avløp
- 8** Pumpe-dreneringsavløp
- 9** Bunndreneringsuttak
- 10** Luftuttak
- 11** Stikkontakt
- 12** Strømledning
- 13** Trinser

### 4. TILBEHØR INKLUDERT

DELER	DELENAVN:	KVANTUM:
<b>1</b> 	Adapter A, Luftuttak-kanal, Adapter B (flatt uttak),	1 sett
<b>2</b> 	Dreneringsslange	1 del
<b>3</b> 	Fjernkontroll	1 sett
<b>4</b> 	Batteri (R03P "AAA" 1,5 V)	2 deler

- Kontroller alt tilbehør er inkludert i pakken, og les installeringsanvisningene for riktig bruk.

## 5. INSTALLERINGSANVISNINGER

### 5.1 Varmluft-uttak

I kjølemodus må apparatet plasseres i nærheten av et vindu eller en åpning slik at varmluft kan slippe ut. Plasser først enheten på horisontalt gulv og påse at det er minst 50 cm klaring rundt enheten og at den er i nærheten av en enkeltkrets strømforsyning.

1. Forleng hver side av slangen (figur 1) og skru slangen på adapter A (figur 2).

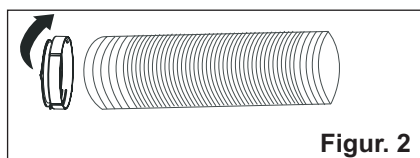
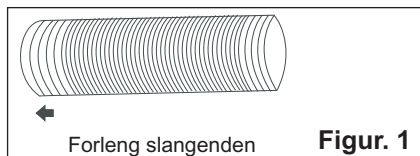

**i** Adapter A er allerede festet til slangen på denne enheten.

2. Forleng den andre siden av slangen og skru den på adapter B (figur 3).

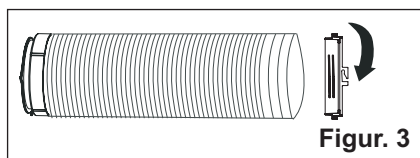

3. Installer adapter A i enheten (figur 4).

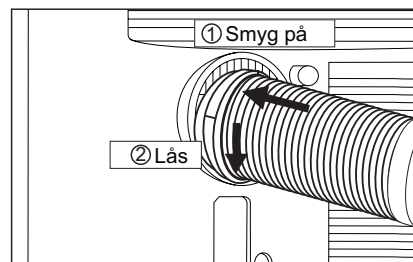

Figur 4

4. Fest adapter B i vinduet. (Figur 5)

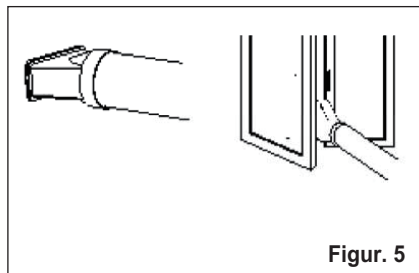

**i** Slangen kan forlenges fra den opprinnelige lengden på 38 cm opp til 150 cm, men det er begrense lengden så mye som mulig. Pass også på at slangen ikke har skarpe bøyninger eller at den siger. (figur 6)

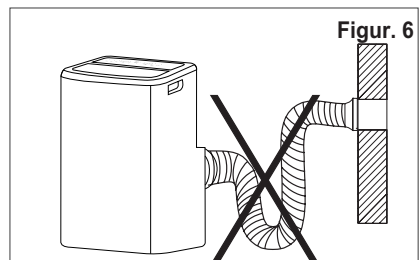

## 6. LUFTKJØLER FUNKSJONER

### 6.1 KONTROLLPANEL

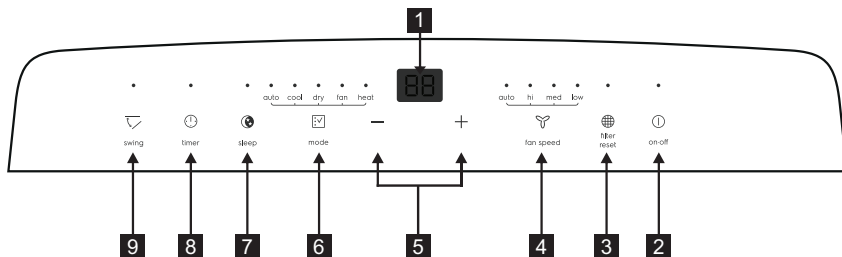

- 1** Viser temperatur / tid
- 2** Strøm PÅ / AV
- 3** Filter tilbakestilling
- 4** Viftehastighet
- 5** Juster temperatur eller Timer

- 6** Modusvalg
- 7** Søvnfunksjon
- 8** Timer
- 9** Sving

## 7. BRUKSANVISNINGEN

**i** Noen av følgende instruksjoner kan kun brukes på kontrollpanelet.

### 7.1 Bruk av kontrollpanelet

Oppvarmingsmodus (på noen modeller)

I denne modusen må luftuttak-adapteren ALLTID brukes.

- Trykk "mode" knappen inntil "Heat" indikatorlampen tennes.
- Trykk "fan speed" knappen for å velge viftehastighet i henhold belysningen på viftehastighetsindikatoren. Du kan velge viftehastighet i henhold til følgende sekvens: "auto" → "hi" → "med" → "low" → "auto"
- Trykk "−" or "+" knappen for å velge ønsket temperatur.
- Tilkoblet dreneringsslange. Se del 7.4 Tømming.

Kjølemodus

I denne modusen må luftuttak-adapteren ALLTID brukes.

- Trykk "mode" knappen inntil Cool-modus lampen tennes.
- Trykk "fan speed" knappen for å velge viftehastighet i henhold belysningen på viftehastighetsindikatoren. Du kan velge viftehastighet i henhold til følgende sekvens: "auto" → "hi" → "med" → "low" → "auto"
- Trykk "−" or "+" knappen for å velge ønsket temperatur.

**i** Du trenger ikke å bruke dreneringsslangen i "cool" modus.

Tørkemodus

Trykk "mode" knappen inntil "Dry mode" lampen tennes. Skjermen viser romtemperaturen. Samtidig tennes viftelampen til "low"

**Merk:** I denne modusen kan du ikke velge viftehastighet.

### Viftemodus

I denne modusen trenger du ikke å bruke avtrekk- eller dreneringsslange.

1. Trykk "mode" knappen inntil viftemodus lampen tennes.
2. Trykk "Fan speed" knappen for å velge ønsket viftehastighet.
3. Viften kjører med den valgte temperaturen og skjermen viser romtemperatur.

Merk: I denne modusen kan du ikke velge automatisk hastighet.

### Automodus

Luftuttaksslangen må alltid være tilkoblet i denne modusen.

Når du stiller luftkjøleren i automodus velger den automatisk kjøling, oppvarming (gjelder ikke modeller som tilbyr kun kjøling), eller kun viftefunksjon avhengig av hvilken temperatur du har valgt og romtemperaturen. Luftkjøleren kontrollerer romtemperaturen automatisk rundt temperaturpunktet du har innstilt. I AUTO-modus kan du ikke velge viftehastighet.

1. Trykk "mode" knappen inntil "Auto mode" lampen tennes.

Etter at du har valgt "Auto mode", funksjonerer enheten automatisk i henhold til faktisk romtemperatur.

### Timer modus

Timeren gir deg mulighetene til å forsinke oppstart eller avstenging av enheten.

Slik forsinke du oppstart

Koble enheten til strøm slik at enheten er i standby-modus.

Trykk "timer" knappen, deretter tennes Timer-indikatoren og antall timer på skjermen viser "0.0".

Berør eller hold OPP-pilen "+" eller NED-pilen "-" for å endre forsinket start timer med 0,5 timers trinn opp til 10 timer, deretter 1 timers trinn opp til 24 timer. Trykk "timer" knappen på nytt innen 5 sekunder, så går du direkte ut av timer-innstillingene. Etter 5 sekunder aktiveres timerfunksjonen og skjermen viser temperaturen på nytt. Kontrollen teller ned tiden som gjenstår til oppstart. Enheten starter i den tidligere innstilte modusen.

For å avbryte innstillingen, trykk på "timer" knappen på nytt og gjenstående tid vises, og trykk knappen enda en gang

for å avslutte funksjonen. Du kan også avslutte innstillingene ved å trykke på "av/på" knappen. Etter at du har avsluttet innstillingene, slås timer-indikatoren av.

Slik forsinke du avstenging

Du kan forsinke avstenging når enheten er på.

Trykk "timer" knappen, deretter tennes Timer-indikatoren og antall timer på skjermen viser "0.0".

Berør eller hold OPP-pilen "+" eller NED-pilen "-" for å endre forsinket avstenging-timer med 0,5 timers trinn opp til 10 timer, deretter 1 timers trinn opp til 24 timer. Trykk "timer" knappen på nytt innen 5 sekunder, så går du direkte ut av timer-innstillingene. Etter 5 sekunder aktiveres timerfunksjonen og skjermen viser temperaturen på nytt. Kontrollen teller ned tiden som gjenstår til enheten slår seg av. For å avbryte innstillingen, trykk på "timer" knappen på nytt og gjenstående tid vises, og trykk knappen enda en gang for å avslutte funksjonen. Du kan også avslutte innstillingene ved å trykke på "av/på" knappen. Etter at du har avsluttet innstillingene, slås timer-indikatoren av.

### Søvn-modus

Aktiverer du denne funksjonen får du en behagelig temperatur og du bidrar til energisparing.

Kun når enheten er i modusene Cool, Heat eller auto, kan du trykke "sleep" knappen for å sette enheten i søvnfunksjon-modus. Merk: Se side 17 for detaljer om "Sleep" modus.

### Lamell-sving funksjon

Trykk "swing" knappen for å aktivere lamell-svingfunksjon, den øverste lamellen svinger opp og den, Trykk på knappen på nytt for å deaktivere lamell-sving funksjonen.

### °F/°C funksjon

Trykk "-" og "+" knappen samtidig i minst 3 sekunder for å veksle mellom Fahrenheit- of Celsius-grader. I tørk-/viftemodus kan du ikke velge °F/°C.

### Filter tilbakestilling

Denne funksjonen er en påminnelse om å rengjøre luftfilteret (se vedlikehold og rengjøring) for mer effektiv drift. Filterindikatoren tennes etter 250 driftstimer. For å tilbake stille etter å ha rengjort filteret, trykk på "filter reset" knappen, så vil "filter" indikatoren slukkes.

## 7.2 Fjernkontroll

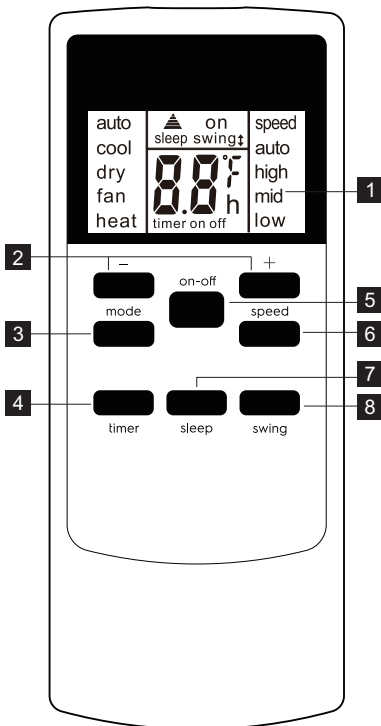

- 1 Fjernkontroll-skjerm
- 2 Temp/Timer innstillingsbryter
- 3 Modus knapp
- 4 Timer knapp
- 5 Av/på knapp
- 6 Hastighet knapp
- 7 Søvnfunksjon knapp
- 8 Sving knapp

### Batteri-installasjon og viktige instruksjoner

Fjern bakdekslet på fjernkontrollen. Sett inn medfølgende batterier i riktig retning (se instruksjonene på innsiden av batterirommet).

Lukk dekslet.

For å erstatte brukte batterier (tomme for strøm) med 2 nye R03P "AAA" 1,5 V batterier, gjenta trinnene ovenfor.

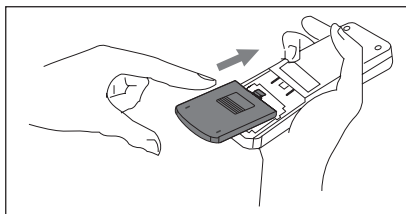

Hvis fjernkontrollen skal erstattet eller kastes, må batteriene fjernes og kastes i henhold til lokal lovgivning, da de er skadelige for miljøet.

Bland ikke brukte og nye batterier. Bland ikke alkaliske, standard (karbonsink) eller oppladbare batterier (nikkel-kadmium).

Kast ikke batterier i brann. Batterier kan eksplodere eller lekke. Hvis fjernkontrollen blir liggende lenge uten bruk, fjern batteriene fra fjernkontrollen. Fjernkontrollen må håndteres ytterst forsiktig. Du må ikke miste den i bakken eller eksponere den for sol eller varme. Denne enheten samsvarer med del 15 i FCC-reglene. Bruk forutsetter følgende to betingelser:

(1) Denne enheten kan ikke forårsake skadelig interferens, og (2) denne enheten må godta mottatt interferens, inkludert forstyrrelser som kan forårsake uønsket bruk.

Pek fjernkontrolleren på signalmottakeren. Fjernkontrollen må ikke være mer enn 5 meter fra enheten (uten hindringer mellom fjernkontrollen og enheten).

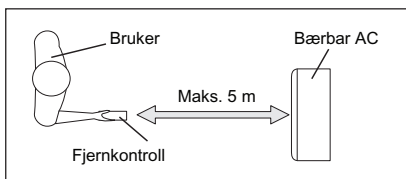

### Slik bruker du fjernkontrollen

#### SLÅ ENHETEN PÅ

Koble enheten til strøm, deretter trykk "på/av" knappen (når du slår på enheten, er innstillingene de siste som ble satt før den ble slått av)

For å slå enheten av, trykk "på/av" knappen på nytt og ta ut støpslet.

Slå alltid av enheten med "på/av" knappen og vent noen minutter før du tar ut støpslet.

### Kjølemodus

Trykk "mode" knappen inntil den venstre siden av LCD-skjermen viser "cool". Trykk "fan speed" knappen for å velge viftehastigheten "auto", "high", "mid", og "low". Trykk "—" og "+" knappen for å velge ønsket temperatur.

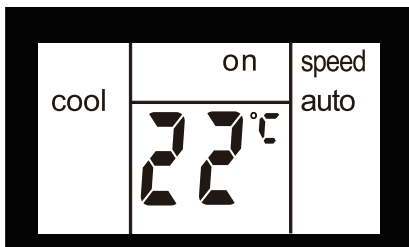

### Tørkmodus

Trykk "mode" knappen inntil den venstre siden av LCD-skjermen viser "tørk". Samtidig vises viftesymbolet "low" på skjermen. Merk: I denne modusen kan du ikke velge viftehastighet.

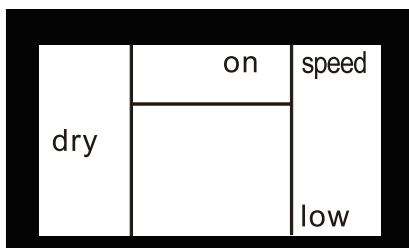

### Viftemodus

Trykk "mode" knappen inntil den venstre siden av LCD-skjermen viser "vifte". I denne modusen kan du velge viftehastighet "high", "mid" eller "low" ved å trykke knappen for viftehastighet og referere til diagrammet.

Merk: I denne modusen trenger du ikke å tilkoble luftuttakslangen.

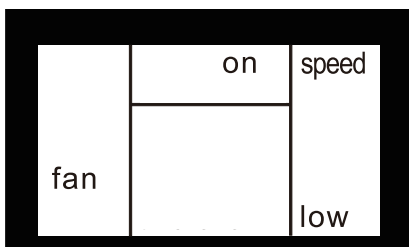

### Oppvarmingsmodus (gjelder kun Heat & Cool modeller)

Trykk "mode" knappen inntil den venstre siden av LCD-skjermen viser "varme". Trykk "fan speed" knappen for å velge viftehastigheten "auto", "high", "mid", og "low". Trykk "—" og "+" knappen for å velge ønsket temperatur.

### AUTO-modus

Trykk "mode" knappen inntil den venstre siden av LCD-skjermen viser "auto". I AUTO-modus kan du ikke velge viftehastighet. Trykk "—" og "+" knappen for å velge temperaturen du ønsker.

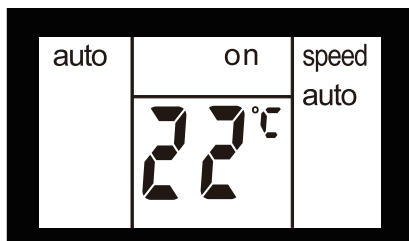

### Søvn-modus

Når enheten er i modusene Cool, Heat eller auto, kan du trykke "sleep" knappen for å sette enheten i søvnfunksjon-modus. I denne modusen er viftehastigheten automatisk innstilt på "auto" og kan ikke endres.

I Cool/Heat modus øker/senker den valgte temperaturen med 1 °C 30 minutter etter at modusen er valgt. Temperaturen økes/senkes med ytterligere 1 °C etter nye 30 minutter. Den nye temperaturen opprettholdes i 7 timer før den tilbakestilles til den opprinnelige valgte temperaturen. Dette avslutter "Sleep" modusen og enheten slår seg av automatisk.

"Sleep" modusprogrammet kan avsluttes når som helst ved å trykke knappene "Sleep", "mode" eller "fan speed".

Merk: I vifte- eller tørk-modus kan du ikke bruke søvn-modus.



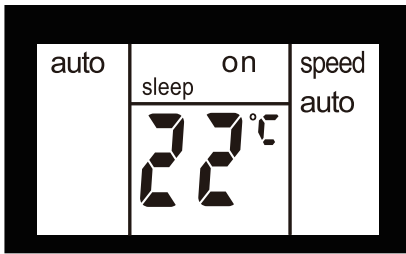

### Lamell-sving funksjon

Trykk "swing" knappen for å aktivere lamell-svingfunksjonen. Dette vises øverst på skjermen "swing†". Lamellen på topppanelet svinger opp og ned. Trykk på knappen på nytt for å deaktivere lamell-sving funksjonen.

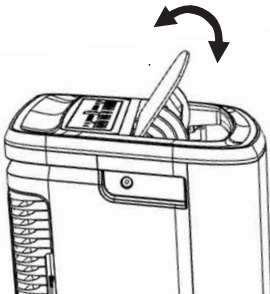
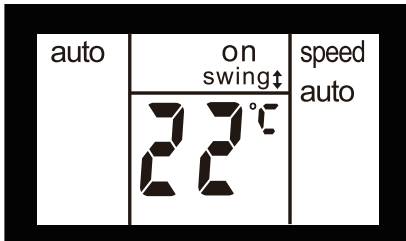

### °F/°C funksjon

Trykk "+" og "-" knappen samtidig i minst 3 sekunder for å veksle mellom Fahrenheit- of Celsius-grader. I tørk-/viftmodus kan du ikke velge °F/°C.

### Timer modus

Slik forsinker du oppstart

Koble enheten til strøm slik at enheten er i standby-modus. Trykk "timer" knappen, skjermen viser "timer" og "h", og "on" blinker.

Berør eller hold OPP-pilen "+" eller NED-pilen "-" for å endre forsinket start timer med 0,5 timers trinn opp til 10 timer, deretter 1 timers trinn opp til 24 timer.

Etter 3 sekunder blir innstillingen satt i minne. Kontrollen teller ned tiden som gjenstår til oppstart. Du kan også trykke "timer" knappen på nytt og "on" stopper å blinke umiddelbart, deretter starter enheten i den tidligere innstilte modusen. Du kan stille inn modusen og enheten starter opp som du foretrekker etter at "on" slutter å blinke. For å avslutte innstillingen trykk "timer" knappen på nytt.

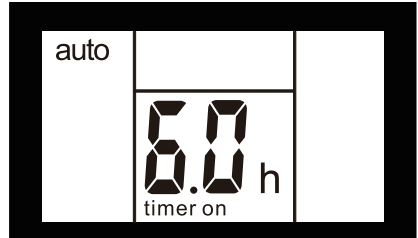

### Slik forsinker du avstenging

Du kan forsinke avstenging når enheten er på. Trykk "timer" knappen, skjermen viser "timer" og "h", og "off" blinker. Berør eller hold OPP-pilen "+" eller NED-pilen "-" for å endre forsinket avstenging-timer med 0,5 timers trinn opp til 10 timer, deretter 1 timers trinn opp til 24 timer. Etter 3 sekunder blir innstillingen husket og skjermen viser gjenstående tid inntil enheten slår seg av. Du kan også trykke "timer" knappen på nytt og "off" stopper å blinke umiddelbart. For å avslutte innstillingen trykk "timer" knappen på nytt.

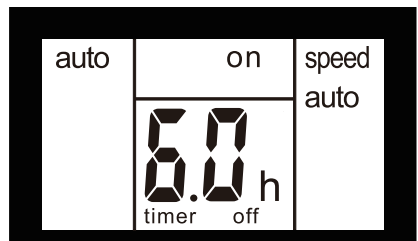

## 7.3 Feilkode

Hvis skjermen vise "AS", "CS" og "ES", har temperaturmåleren sviktet. Ta kontakt med det lokale autoriserte Electrolux Service Center.



Hvis skjermen viser "L3", har kondensator DC-viftmotoren sviktet. Ta kontakt med det lokale autoriserte Electrolux Service Center.



Hvis skjermen viser "P1", er bunnskålen full. Flytt enheten forsiktig til et egnet sted for tømming, fjern dreneringshetten og la vannet renne ut. Start maskinen på nytt inntil "P1"-symbolet forsvinner. Hvis feilen gjentas, ring for service.



Hvis skjermen viser "E4", har kommunikasjonen mellom PCB-skjermen og PCB-kontrollpanelet sviktet. Ta kontakt med det lokale autoriserte Electrolux Service Center.



## 7.4 Instruksjoner for tømming

### Kontinuerlig tømming

Under TØRK modus må du ha en hageslange (selges separat) for å tømme kondesatet fra enheten. Følg trinnene nedenfor:

- Skru av dreneringshetten på kontinuerlig dreneringsavløp (figur 20).
- Koble den ene enden av hageslangen (selges separat) til dreneringavløpet, og led den andre enden til et avløp som er lavere enn enheten (figur 21).

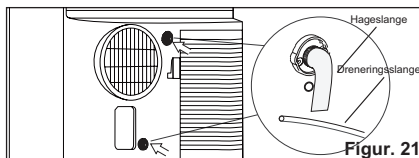
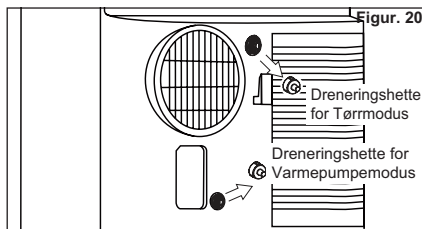

Figur. 21

### MERK:

- Kondensat kan renne ut etter at du fjerner dreneringshetten hvis enheten kjører i "Cool" eller "Auto" modus. Når du ønsker å fjerne hageslangen, legg til rette for en dryppskål (medfølger ikke) for å samle kondesat fra dreneringsavløpet.
- Sørg for at høyden på avløp og avløpsrøret ikke er høyere enn den kontinuerlige dreneringen sannsynligvis ikke fungerer som den skal.
- I "Cool" eller "Auto" modus anbefales det å deaktivere kontinuerlig tømming ved å sette dreneringshetten tilbake på avløpet for å oppnå maksimal ytelse.

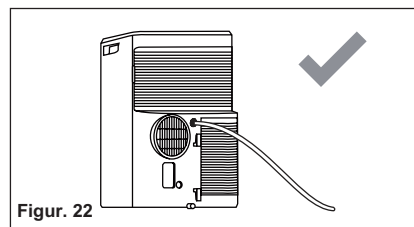

Figur. 22

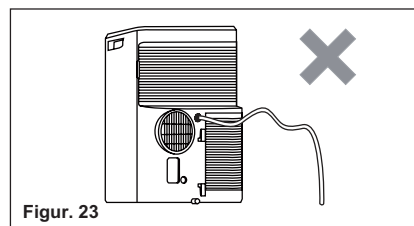

Figur. 23

Tømming av kondensat-rester inne i enheten under vinterlagring.

Legg en dryppskål (medfølger ikke) under bunnavløpet og dra deretter ut dreneringshetten for å la kondesatet renne ut i dryppskålen.

Erstatt dreneringshetten for kontinuerlig dreneringavløp når kondensat ikke renner ut.

Legg en dryppskål under bunnavløpet og dra deretter av gummipluggen for å la kondesatet renne ut i dryppskålen. Hvis dryppskålen ikke har nok kapasitet, må du fylle den flere ganger. Erstatt dreneringshetten på bunnavløpet når kondensat ikke renner ut.

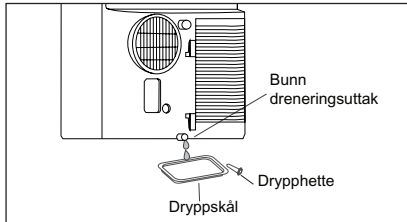

**MERK:** For å sikre at alt kondensatrest er fjernet, kan du vippe enheten ved å løfte det litt oppover fra fronten til det ikke kommer mer kondensat ut av dreneringsavløpet.

## 8. PLEIE OG RENGJØRING

Rengjør luftkjøleren med jevne mellomrom slik at den fortsetter å se ut som ny. Påse at du tar ut støpslet før rengjøring for å hindre støt eller brannfare.

### 8.1 Rengjøring av enheten

Skapet og fronten kan støves med en oljefri klut eller vaskes med en klut fuktet i en oppløsning av varmt vann og skånsomt flytende oppvaskmiddel. Bruk aldri harde rengjøringsmidler, voks eller polish på frontkabinettet. Pass på å vri overflødig vann fra kluten før du tørker rundt kontrollene. For mye vann i eller rundt kontrollene kan forårsake skade på luftkjøleren.

### 8.2 Rengjøring av filterene

For å sørge for at luftkjøleren din arbeider effektivt må du rengjøre filterene annen hver uke under bruk.

1. Fjern luftfilteret som vist på figuren nedenfor.

Ta ut det øvre og nedre luftfilteret.

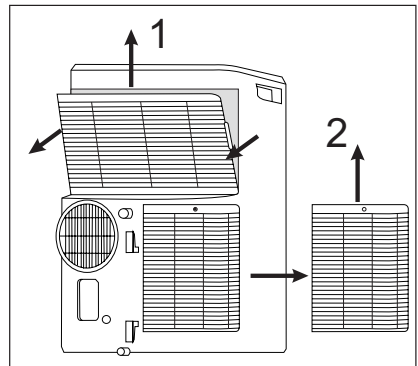

2. Vask filteret med flytende oppvaskmiddel i varmt vann under 40 °C. Skyll filteret grundig. Rist skånsomt overskytende vann fra filteret. Påse at filteret er helt tørt før du setter det tilbake. Eller du kan støvsuge filteret i stedet for å vaske det.

3. Sett filteret tilbake når det er tørt.

**i** Påse at filteret er helt tørt før du setter det tilbake.

## 8.3 Vinterlagring

Hvis du ikke skal bruke luftkjøleren over lengre tid:

1. Tøm vanntanken fullstendig og la bunndreneringsshetten og gummipluggen ligge lenge nok slik at enheten tømmes for alt restvann. Når tanken er helt drenert og det ikke lenger renner ut vann må du sette gummiplugg og hette tilbake på plass.
2. Fjern og rengjør filteret og la den tørke fullstendig, og sett den deretter tilbake.
3. Ta batteriene ut av fjernkontrollen.

4. Du må lagre luftkjøleren på et kjølig, tørt sted uten direkte sollys, ekstreme temperaturer eller mye støv. Stedet må være godt ventilert.

Før du tar luftkjøleren i bruk på nytt:

1. Påse at filteret og dreneringsshetten er på plass.
2. Sjekk ledningen for å påse at ledningen for er i bra stand uten sprekker eller skade.
3. Sett nye batterier i fjernkontrollen.
4. Installer luftkjøleren som beskrevet i installeringsanvisningene.

## 9. FEILSØKING

Gå gjennom denne listen før du ringer etter service. Det kan spare deg for tid og utgifter. Denne listen inneholder vanlige hendelser som ikke er et resultat av defekt utførelse eller materialer i dette apparatet.

### Luftkjøleren virker ikke.

- Veggkontakten er ikke tilkoblet. Dytt støpslet ordentlig inn i stikkkontakten.
- Sikringen eller kretsbyteren er brutt. Bytt sikring med tidsforsinkelsestype eller tilbakestill kretsbyteren.
- Kontroll er AV. Slå kontroll PÅ og velg ønsket innstilling.
- Feilkode P1 vises på skjermen. Avløpsvann beskrives i 7.3 Tømming.
- Romtemperatur lavere enn innstilt temperatur (kjølemodus) eller romtemperatur høyere enn innstilt temperatur (oppvarmingsmodus). Tilbakestill temperaturen.

### Luften fra enheten føles ikke kjølig nok.

- Romtemperaturen under 16 °C. Kjøling kommer ikke i gang før romtemperaturen overstiger 16 °C.
- Tilbakestill enheten med lavere temperaturinnstilling.
- Kompressor slår seg av når du endrer moduser. Vent omtrent 4 minutter og hør etter om kompressoren starter på nytt i COOL modus.

### Luftkjøleren kjøler, men rommet er for varmt - is dannes IKKE på kjøleribben bak den dekorative fronten.

- Utendørstemperaturen er lavere enn 16 °C. For avriming av kjøleribben, sett i viftemodus.
- Luftfilteret kan være skittent. Rengjør filteret. Henvist til del 8. Pleie og rengjøring. For avriming, sett enheten i viftemodus.
- Temperaturen er satt for lavt for kjøling om natten. For avriming av kjøleribben, sett i viftemodus. Deretter innstill temperaturen høyere.
- Luftuttak-kanal ikke tilkoblet eller blokkert. Se del 5.1 Varmluft-uttak.

### Luftkjøleren kjøler, men rommet er for varmt - is dannes på kjøleribben bak den dekorative fronten.

- Skittent luftfilter - luft begrenset. Rengjør luftfilter. Henvist til del 8. Pleie og rengjøring.
- For høy temperaturinnstilling. Tilbakestill enheten med lavere temperaturinnstilling
- Retningsbestemte luft-lameller er feilplasserte. Posisjoner lameller for bedre luftfordeling.
- Forsiden av enheten er blokkert av gardiner, persiener, møbler, osv. - begrenser luftfordelingen. Fjern blokkeringer foran enheten.

- Dører, vinduer, ventiler osv. er åpne - kjølig luft unnslipper. Steng dører, vinduer, ventiler osv.
- Enheten ble nylig slått på i et varmt rom. Du må forvente ekstra tid for å fjerne "lagret varme" fra vegger, tak, gulv og møbler.
- Ekstrem høy temperatur ute. Sett VIFTE-hastighet høyere for å speede opp luft gjennom kjøleribbene raskere.

#### **Rommet er for kaldt.**

- For lav temperaturinnstilling Øk innstilt temperatur.

#### **Luftkjøleren slår seg raskt av og på.**

- Skittent luftfilter - luft begrenset. Rengjør luftfilter.

## 10. MILJØHENSYN

Gjennvinn materialer med symbolet.

 Legg emballasjen i egnede beholdere for resirkulering. Beskytt miljøet og helsen og gjennvinn elektrisk og elektronisk avfall. Du må ikke kaste

apparater merket med symbolet  som husholdingsavfall. Returner produktet til ditt lokale resirkuleringsanlegg eller ta kontakt med kommunen.

# INNEHÅLL

1. SÄKERHETSINFORMATION.....	87
2. SÄKERHETSINSTRUKTIONER .....	93
3. BESKRIVNING AV ENHETEN .....	96
4. TILLBEHÖR SOM INGÅR.....	96
5. INSTALLATIONSANVISNINGAR.....	97
6. LUFTKONDITIONERING, FUNKTIONER.....	98
7. BRUKSANVISNING .....	98
8. SKÖTSEL OCH RENGÖRING.....	104
9. FELSÖKNING .....	105
10. MILJÖSKYDD.....	106

## VI TÄNKER PÅ DIG

Tack för att du köpt en Electrolux-produkt. Du har valt en produkt som för med sig årtionden av yrkeserfarenhet och innovation. Genial och elegant har den utformats med dig i åtanke. Så när du än använder den kan du känna dig trygg med att veta att du får fantastiska resultat varje gång. Välkommen till Electrolux.

**Besök vår webbplats för att:**



Få användningsråd, broschyrer, felsökningshjälp och serviceinformation:  
**[www.electrolux.com/webservice](http://www.electrolux.com/webservice)**



Registrera din produkt för bättre service:  
**[www.registerelectrolux.com](http://www.registerelectrolux.com)**



Köpa tillbehör, förbrukningsvaror och originalreservdelar till din produkt:  
**[www.electrolux.com/shop](http://www.electrolux.com/shop)**

## KUNDTJÄNST OCH SERVICE

Vi rekommenderar att originalreservdelar används.

Ha följande uppgifter till hands när du kontaktar serviceavdelningen:

Modell, PNC, serienummer.

Informationen står på typskylten.

 Varnings-/viktig säkerhetsinformation.

 Allmän information och tips.

 Miljöinformation.

Med reservation för ändringar.

# 1. SÄKERHETSINFORMATION

Symbol	Observera	Förklaring
	VARNING	Den här symbolen visar att apparaten använder ett brandfarligt kylmedel. Om kylmedlet läcker ut och utsätts för en extern antändningskälla, finns det risk för brand.
	FÖRSIKTIGHET	Den här symbolen visar att en bruksanvisning ska läsas noggrant.
	FÖRSIKTIGHET	Den här symbolen visar att servicepersonal ska hantera den här utrustningen med hänvisning till installationsmanualen.
	FÖRSIKTIGHET	Den här symbolen visar att information som bruksanvisning eller installationsmanual finns tillgänglig.

## **VARNING!**

- Denna produkt kan användas av barn från 8 års ålder och uppåt, och av personer med nedsatt fysisk, sensorisk eller mental förmåga, samt personer med bristande erfarenhet och kunskap, om de övervakas eller instrueras beträffande hur produkten används på ett säkert sätt och förstår de risker som är förknippade med användningen.
- Barn ska inte leka med produkten.
- Om nätsladden är skadad måste den bytas av tillverkaren, tillverkarens servicerepresentant eller personer med motsvarande utbildning, för att undvika fara.

I den här handboken beskrivs hur din nya luftkonditionering används på rätt sätt. Läs noga igenom hela denna handbok innan produkten används. Denna handbok ska förvaras på en säker plats så att den kan användas som en praktisk referens.

## **VARNING!**

- Kontakta en auktoriserad servicetekniker för reparation och underhåll av denna enhet.
- Kontakta installatören för installation av enheten.

- Luftkonditioneringen får inte användas av barn eller psykiskt funktionshindrade utan tillsyn.
- Små barn skall övervakas så att de inte leker med luftkonditioneringen.
- Det finns lokala myndighetsregler för högsta tillåtna ljudnivå som släpps ut av luftkonditioneringsapparater.
- Om nätsladden ska bytas ut får den endast bytas ut av auktoriserad personal.
- Installationsarbetet får endast utföras av auktoriserad personal och enligt nationella standarder för kabeldragning (i förekommande fall). Felaktig anslutning kan orsaka överhettning och brand.
- Se noga till att inte komma i kontakt med fläkten när de horisontella luftgallren justeras.
- Säkringen är 250 V 3,15 A, keramisk typ.
- Rengöring och underhåll ska inte göras av barn utan tillsyn. Beakta att kylmedel inte får innehålla lukt.

## 1.1 Viktiga anmärkningar

1. Använd inte enheten utan luftfilter.
2. Använd inte enheten när en värmekälla eller öppen eld.
3. Utsätt inte enheten för direkt solljus och regn utomhus.
4. Förvara eller flytta alltid enheten i upprätt läge.
5. Täck inte över enheten när den är igång eller omedelbart efter användning.
6. Töm alltid ut kondensvattnet innan enheten ställs undan.

## 1.2 Punkter att tänka på vid användning av luftkonditioneringen



### **WARNING!**

#### Varningar under användning

- Modifiera inte någon del av den här produkten.
- Stoppa aldrig in något i någon del av enheten.
- Kontrollera att eluttaget som används har lämplig märkspänning. Använd endast ett 220 V - 240 V, 50 Hz, 10 A elnät. Felaktig nätspänning kan skada enheten och orsaka brand.



- Använd alltid en antiexplosiv strömbrytare eller säkring med rätt amperemärkning. Använd inte under några omständigheter tråd, stift eller andra föremål istället för en riktig säkring.
- I händelse av något onormalt med luftkonditioneringen (t.ex. en brinnande lukt), dra inte ut kontakten direkt utan öppna fönstret för att få in luft först och stäng sedan av enheten och koppla bort strömförsörjningen.



## **WARNING!**

Varning för nätsladden

- Denna stickkontakt får endast kopplas in i ett lämpligt vägguttag. Använd inte tillsammans med förlängningssladdar.
- Tryck in stickkontakten ordentligt i uttaget och kontrollera att den inte sitter löst.
- Tryck, deformera eller ändra inte nätsladden och sänk inte ner den i vatten. Ovarsam hantering av nätsladden kan leda till att enheten skadas och orsaka elektriska stötar.
- Om nätsladden är skadad måste den bytas ut av tillverkaren eller dennes serviceagent, eller en motsvarande kompetent person, för att undvika säkerhetsrisker. Använd endast en utbytessladd som följer tillverkarens specifikationer.
- Denna produkt måste vara ansluten till ett jordat eluttag. Denna produkt är utrustad med en jordad sladd. Stickkontakten måste anslutas till ett uttag som är ordentligt installerat och jordat. Skär under inga omständigheter bort eller avlägsna det fyrkantiga jordade stiftet (endast för Storbritannien) från stickkontakten.

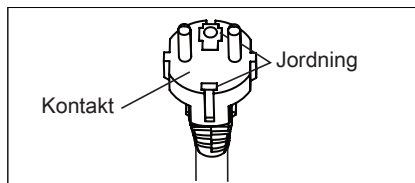

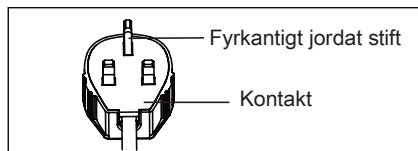

(endast för  
Storbritannien)

### 1.3 Säkerhetsföreskrifter vid användning

- Du måste stänga av enheten och koppla från nätsladden innan underhåll eller rengöring utförs.
- Placera inte enheten nära någon värmekälla eller öppen eld när du byter filter.
- Stänk inte och håll inte vatten direkt på enheten. Vatten kan orsaka elektriska stötar eller skador på utrustningen.
- Luftkonditioneringen ska alltid tömmas när den ska flyttas. Om det finns vatten kvar i tanken kan det rinna ut medan den flyttas.
- För att vara säker på att allt vatten töms ut får inte tömningsslangen vara böjd eller lyftas upp i avfuktningläget. Om detta inte görs kan det tömda vattnet rinna ut i rummet.
- Temperaturen runt tömningsslangen får inte vara under fryspunkten vid användning. Uttömt vatten kan frysa i slangen och orsaka att vatten i enheten svämmar över och rinner ut i rummet.
- Blockera inte luftinloppet eller luftutloppet med föremål. Kylningsförmågan kan minska eller upphöra helt.
- Se till att det finns en antiexplosiv jordfelsbrytare som skydd mot elektriska stötar i enlighet med brittisk standard och kabeldragningsregler.
- Exponering för direkt luftflöde under en längre period kan vara farligt för hälsan. Exponera inte boende, husdjur eller växter för direkt luftflöde under längre tidsperioder.
- Använd inte den här luftkonditioneringen för ändamål som inte angivits (t.ex. bevarande av precisionsenheter, mat, husdjur, växter och konstföremål). Användning på ett sådant sätt kan skada sådan egendom.
- Använd inte medel för att påskynda avfrostningsprocessen eller för att rengöra, andra än de som rekommenderas av tillverkaren.

- Produkten ska förvaras i ett rum utan kontinuerligt fungerande antändningskällor (till exempel: öppen eld, en gasprodukt eller en elektrisk värmare).
- Gör inga hål i den eller bränn den.
- Överensstämmelse med nationella gasbestämmelser måste följas.
- Se till att ventilationsöppningarna inte blockeras eller täpps igen.
- Produkten ska förvaras i ett välventilerat område där rumstorleken är större än 12 m<sup>2</sup>.

**OBS! KONTROLLERA MÄRKPLÅTEN FÖR TYP AV KYLMEDELSGAS SOM SKA ANVÄNDAS.**



### **WARNING!**

Specifik information gällande produkter med R290 kylmedelsgas.

- Läs alla varningar noggrant.
- Vid avfrostning och rengöring av enheten, använd inte andra verktyg än de som rekommenderas av tillverkaren.
- Produkten får inte placeras nära antändningskällor (till exempel: öppen eld, gas eller elektriska apparater i drift).
- Punktera inte och bränn inte.
- Kylmedelsgaser kan vara luktfria.
- Produkten måste installeras, användas och förvaras i ett område som är större än 12 m<sup>2</sup>.
- Denna produkt innehåller ett visst antal gram (se märkplåten på produktens baksida) av R290 kylmedelsgas.
- R290 är en kylmedelsgas som uppfyller de europeiska miljödirektiven. Punktera inte någon del av kylmedelsgasens krets.
- Om produkten installeras, används eller förvaras i ett icke ventilerat område måste rummet utformas för att förhindra ackumulering av kylmedelsläckor, som kan resultera i risk för brand eller explosion på grund av tändning av kylmediet som orsakats av elektriska element, pisar eller andra sådana källor.

- Produkten måste förvaras på ett sådant sätt att mekanisk fel förhindras.
- Personer som lagar kylkretsen måste ha lämplig certifiering utfärdad av en ackrediterad organisation som säkerställer kompetens vid hantering av kylmedel enligt en specifik utvärdering som erkänts av branschorganisationer.
- Reparationer måste utföras baserat på rekommendationer från tillverkningsföretaget. Underhåll och reparationer som kräver hjälp av annan kvalificerad personal måste utföras under överinseende av en person som får hantera brandfarliga kylmedel.

## 1.4 Ytterligare information

### **Transport av utrustning som innehåller brandfarliga kylmedel**

Se transportregler.

### **Märkning av utrustning med tecken**

Se lokala bestämmelser.

### **Kassering av utrustning med brandfarliga kylmedel**

Se nationella bestämmelser.

### **Förvaring av utrustning/produkter**

Förvaring av utrustning ska överensstämma med tillverkarens instruktioner.

### **Förvaring av förpackad (osåld) utrustning**

Förvaringspaketets skydd bör konstrueras så att mekanisk skada på utrustningen inuti förpackningen inte orsakar läckage av kylmedlet. Det maximala antalet delar av utrustningen som får förvaras tillsammans kommer att fastställas enligt lokala föreskrifter.

## 2. SÄKERHETSINSTRUKTIONER

### 2.1 Anmärkningar om drift

- Det tar 4 minuter för kompressorn att börja kyla igen. Om du stänger av luftkonditioneringen och startar om den direkt tar det 4 minuter för kompressorn att börja kyla igen. Det finns en elektronisk produkt i enheten som håller kompressorn avstängd i 4 minuter för säkerhetens skull.
- I händelse av strömavbrott under användning ska du låta det gå 4 minuter innan du startar om enheten. När strömmen kommit tillbaka startar du om luftkonditioneringen. Om strömmen var avstängd under mindre än 4 minuter, vänta i minst 4 minuter innan du startar om enheten. Om du startar om luftkonditioneringen inom 4 minuter kan en skyddsanordning i enheten orsaka att kompressorn stängs av. Denna skyddsanordning förhindrar kylning i ca 5 minuter. Alla tidigare inställningar annulleras och enheten återgår till ursprungliga inställningar.
- När du stänger av enheten i kylningsläge stängs kompressorn av omedelbart och övre/nedre fläktmotorn stängs av efter 5 sekunder. Om enheten går till fläktläge från kylsläge, stängs kompressorn av omedelbart och den nedre fläktmotorn stängs av efter 5 sekunder. Om enheten går till värmeläge från kylsläge, stängs kompressorn av omedelbart och den nedre fläktmotorn stängs av efter 30 sekunder.

För att undvika personskador eller på egendom måste följande instruktioner följas. Felaktig användning på grund av att anvisningar ignorerats kan orsaka skador på person och egendom. Allvarligheten klassificeras enligt följande indikationer:



#### **WARNING!**

Symbolen indikerar risk för dödsfall eller allvarlig skada.



#### **WARNING!**

Symbolen indikerar risk för personskada eller skada på egendom.

- Drift vid låg temperatur: Håller enheten på att frysa? Frysning kan inträffa när enheten ställs in på nära 18 °C vid låga omgivande temperaturförhållanden, särskilt på natten. Under dessa förhållanden kan ytterligare ett temperaturfall göra att enheten fryser. Om enheten ställs in på en högre temperatur fryser den inte.
- Avfuktningläget ökar rumstemperaturen. Enheten genererar värme i avfuktningläget och rumstemperaturen stiger. Varm luft blåses ut från luftutloppet men detta är normalt och anger inget problem med enheten.
- Luftkonditioneringen blåser den varma luften som genereras av enheten utanför rummet via utloppsslangen i kylläget. Under tiden kommer samma mängd luft att komma in i rummet från utsidan genom alla öppningar i rummet.
- Alla som arbetar med kylkretsar måste ha ett giltigt certifikat från en industriell ackrediterad bedömningsmyndighet som tillåter hantering av kylmedel på ett säkert sätt enligt en branschgodkänd bedömningsspecifikation.
- Service ska endast utföras enligt tillverkarens rekommendation. Underhåll och reparation som kräver hjälp av annan utbildad personal ska utföras under överinseende av den person som är behörig när det gäller användning av brandfarliga kylmedel.
- Arbetstemperaturområdet för luftkonditioneringen är 16-35 °C (60-95 °F) i kylsläge; 5-27 °C (41-80 °F) i värmeläge.

Innebörden av symboler i den här handboken visas nedan:



Symbolen anger att detta aldrig får göras.



Symbolen anger att detta alltid ska göras.

### 2.2 Varning under användning



#### **WARNING!**

Varning under användning

Varning	Innebörd
Anslut stickkontakten korrekt	Den kan orsaka elektriska stötar, explosion eller brand på grund av att för hög värme alstras
Använd inte enheten eller stäng av den genom att sätta i eller dra ut stickkontakten	Det kan orsaka elektrisk stöt, brand och explosion på grund av värmegenereringen
Skada inte och använd inte en ospecifierad nätsladd	Det kan orsaka elektrisk stöt, brand och explosion. Om nätsladden skadas måste den bytas ut av tillverkaren eller en auktoriserad serviceverkstad eller en motsvarande kompetent person, för att undvika säkerhetsrisker
Ändra inte längden på nätsladden och dela inte uttaget med andra produkter	Det kan orsaka elektrisk stöt, brand och explosion på grund av värmegenereringen
Använd inte enheten med våta händer eller i en fuktig miljö	Det kan orsaka elektriska stötar
Rikta inte luftflödet mot personer i rummet	Detta kan skada din hälsa
Säkerställ alltid effektiv jordning	Felaktig jordning kan orsaka elektrisk stöt
Låt inte vatten rinna in i elektriska delar	Det kan orsaka funktionsfel eller elektriska stötar
Installera alltid en huvudströmbrytare och en dedikerad strömkrets	Inkorrekt installation kan orsaka elektrisk stöt, brand och explosion
Koppla från enheten om konstiga ljud hörs, om den luktar eller om det kommer ut rök från den	Det kan orsaka elektrisk stöt, brand och explosion
Använd inte uttaget om det är löst eller skadat	Det kan orsaka elektrisk stöt, brand och explosion
Öppna inte enheten under användning	Det kan orsaka elektrisk stöt, brand och explosion
Håll skjutvapen borta	Det kan orsaka brand och explosion
Låt inte nätsladden löpa nära andra värme produkter	Det kan orsaka elektrisk stöt, brand och explosion
Låt inte nätsladden löpa nära lättantändlig gas eller brännbara ämnen som bensin, benzen, thinner osv.	Det kan orsaka elektrisk stöt, brand och explosion
Ventilera rummet innan luftkonditioneringen används om det förekommer gasläckage från en annan produkt	Det kan orsaka explosion, brand och brännskador
Demontera eller modifiera inte enheten	Det kan orsaka felfunktion och elektriska stötar

**VARNING!**

<b>Försiktighet</b>	<b>Innebörd</b>
Vidrör inte enhetens metalldelar när luftfiltret skall demonteras	Det kan orsaka personskador
Rengör inte luftkonditioneringen med vatten	Vatten kan tränga in i enheten och skada isoleringen. Det kan orsaka elektriska stötar
Se till att rummet är väl ventilerat vid användning samtidigt med en spis eller liknande.	Det kan annars orsaka syrebrist
När enheten skall rengöras, stäng av enheten och slå ifrån kretsbrytaren	Rengör inte enheten när den är påslagen eftersom detta kan orsaka brand, explosion, elektriska stötar och andra personskador
Låt inga husdjur eller växter stå där det är ett direkt luftflöde	Detta kan skada husdjuret eller växten
Använd inte för speciella ändamål	Använd inte denna luftkonditionering för att bevara precisionsanordningar, mat, husdjur, växter och konstföremål. Det kan orsaka försämring av kvalitet, etc.
Sluta använda enheten och stäng fönstret vid storm eller cyklon	Användning med fönstren öppna kan göra att möbler inomhus blir blöta
Håll i kontakten när du tar ut den	Det kan orsaka elektrisk stöt och andra skador
Slå ifrån huvudströmbrytaren när anläggningen inte skall användas under en längre tidsperiod	Det kan annars orsaka funktionsfel, brand eller explosion
Placera inte någonting runt luftinloppen eller inuti luftutloppet	Det kan orsaka funktionsfel eller annan olyckshändelse
Montera alltid filtren korrekt. Rengör filtret varannan vecka.	Användning utan filter kan medföra funktionsfel
Använd inte starka rengöringsmedel såsom vax eller tinner - använd en mjuk trasa	Utseendet kan försämrans på grund av färgförändringar och repor
Placera inga tunga föremål på nätkabeln och se till att den inte kommer i kläm	Risk för brand, explosion eller elektriska stötar föreligger
Drick inte vattnet som släpps ut från luftkonditioneringen	Det innehåller föroreningar och kan göra dig sjuk
Var försiktig vid upppackning och installation	Vassa kanter kan orsaka personskador
Om vatten tränger in i enheten, stäng av enheten vid eluttaget och slå ifrån kretsbrytaren. Isolera från elnätet genom att lossa stickkontakten och kontakta sedan en auktoriserad servicetekniker	Det kan annars orsaka elektriska stötar och andra skador



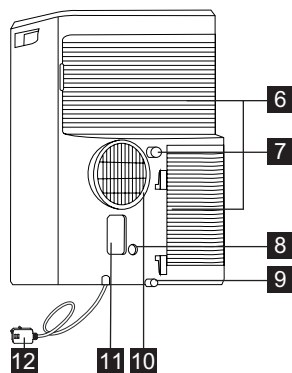
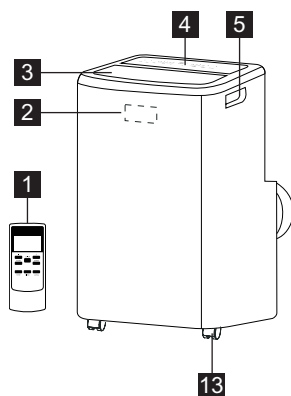

### 3. BESKRIVNING AV ENHETEN



- 1** Fjärrkontroll
- 2** Signalmottagare
- 3** Rummets luftutsläpp
- 4** Kontrollpanel
- 5** Bärhandtag (båda sidorna)
- 6** Luftintag

- 7** Kontinuerligt tömningsutlopp
- 8** Tömningsutlopp för pumpen
- 9** Nedre tömningsutlopp
- 10** Luftutsläpp
- 11** Stickkontakt
- 12** Nätsladd
- 13** Hjul

### 4. TILLBEHÖR SOM INGÅR

DELAR	NAMN PÅ DELARNA:	MÄNGD:
<b>1</b> 	Adapter A, Utloppsledning, Adapter B (platt öppning),	1 sats
<b>2</b> 	Tömnings slang	1 st.
<b>3</b> 	Fjärrkontroll	1 sats
<b>4</b> 	Batteri (R03P "AAA" 1,5 V)	2 st

- Kontrollera att alla tillbehör medföljer i förpackningen och läs installationsanvisningarna om hur de fungerar.



## 5. INSTALLATIONSANVISNINGAR

### 5.1 Utsläpp av varm luft

I COOLING-läget måste produkten placeras nära ett fönster eller öppning så att den varma utloppsluften kan ledas ut. Placera först enheten plant och se till att det finns minst 50 cm utrymme runt enheten och att den står i närheten av en strömkälla med enkel krets.

1. Förläng slangens båda sidor (Fig. 1) och skruva slangens till adapter A (Fig. 2).

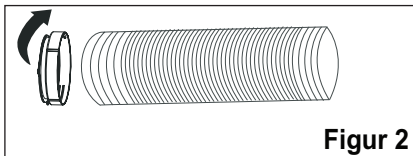
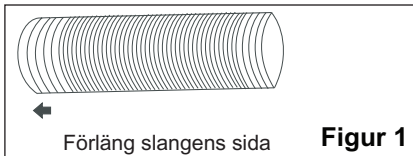

- i** Adapter A är redan fastskruvad på slangens för den här enheten.

2. Dra ut den andra sidan av slangens och skruva fast den i adapter B (Fig. 3).

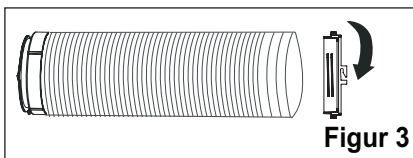

3. Installera adapter A i enheten (Fig. 4).

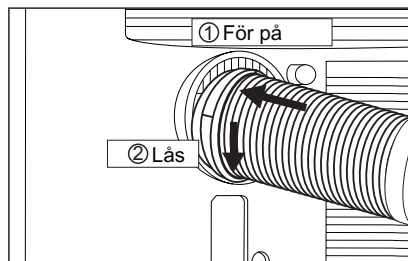

4. Sätt i adaptern B i fönstret. (Fig. 5)

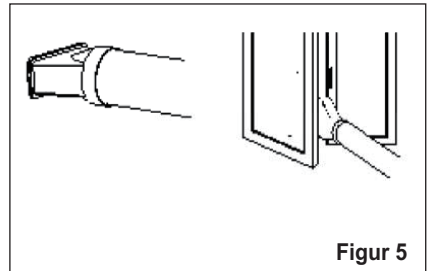

- i** Slangen kan förlängas från sin ursprungliga längd på 38 cm till högst 150 cm, men det är bäst att hålla längden så kort som möjligt. Se även till att slangens inte har några skarpa böjar eller är slak. (Fig. 6)

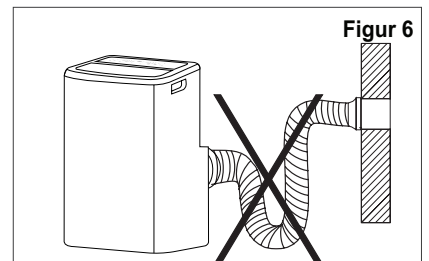

**Figur 4**

## 6. LUFTKONDITIONERING, FUNKTIONER

### 6.1 KONTROLLPANEL

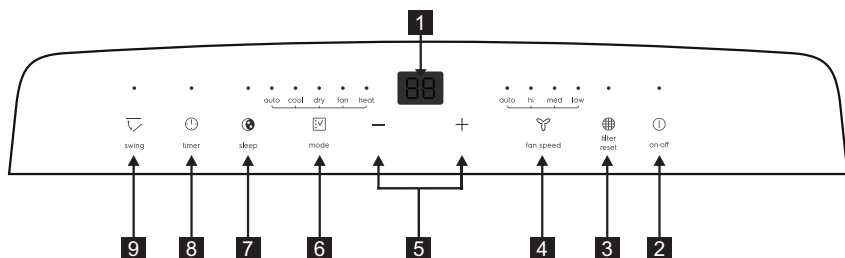

**1** Visar temperatur/tid

**2** PÅ/AV

**3** Filteråterställning

**4** Fläkthastighet

**5** Justera temperaturen eller timern

**6** Lägesväl

**7** Vila

**8** Timer

**9** Svänga

## 7. BRUKSANVISNING

**i** Vissa av följande instruktioner kan endast användas med kontrollpanelen.

### 7.1 Använda kontrollpanelen

Värmeläge (på vissa modeller)

I det här läget **MÅSTE** utloppsadaptern användas.

1. Tryck på "mode"-knappen tills kontrollpanelen "Heat" lyser.
2. Tryck på "fläkthastighet"-knappen för att välja fläkthastighet enligt hur fläkthastighetsindikatorn lyser. Du kan välja fläkthastighet enligt följande sekvens: "auto" → "hi" (hög) → "med" (medium) → "low" (låg) → "auto".
3. Tryck på knappen "-" eller "+" för att välja temperatur.
4. Ansluten tömningsslang. Se avsnitt 7.4 om tömning.

Kylningsläge

I det här läget **MÅSTE** utloppsadaptern användas.

1. Tryck på "läges"-knappen tills indikatorlampan för kylningsläge tänds.
2. Tryck på "fläkthastighet"-knappen för att välja fläkthastighet enligt hur fläkthastighetsindikatorn lyser. Du kan välja fläkthastighet enligt följande sekvens: "auto" → "hi" (hög) → "med" (medium) → "low" (låg) → "auto".
3. Tryck på knappen "-" eller "+" för att välja temperatur.

**i** Man behöver inte använda tömningsslangen i "kylnings"-läge.

Torkning

Tryck på "mode"-knappen tills indikatorlampan för torkning tänds. På skärmen visas rumstemperaturen. Samtidigt tänds indikatorlampan för "låg" fläkthastighet.

**Observera:** I det här läget kan inte fläkthastigheten väljas.

Fläktläge

I det här läget behöver du inte använda utlopps- eller tömningsslangen.

1. Tryck på "läges"-knappen tills indikatorlampan för fläktens läge tänds.
2. Tryck på knappen "Fan Speed" (Fläkthastighet) för att ställa in önskad fläkthastighet.
3. Fläkten går på vald hastighet och displayen visar rumstemperaturen.

**Observera:** I det här läget kan inte automatisk hastighet väljas.

#### Auto-läge

Ha alltid tömningsslangen ansluten i det här läget.

När du ställer in luftkonditioneringen på Auto-läge väljer den automatiskt kylning, uppvärmning (ej tillämpligt för modeller med endast kylning) eller drift med endast fläkt beroende på vilken temperatur du har valt och rumstemperaturen. Luftkonditioneringen styr rumstemperaturen automatiskt runt den temperaturpunkt du ställer in. I AUTO-läget kan du inte välja fläkthastighet.

1. Tryck på "mode"-knappen tills kontrollampan "Auto mode" lyser. Efter "Auto mode" (automatiskt läge) har valts kommer enheten att gå automatiskt enligt aktuell rumstemperatur.

#### Timer-läge

Med timern kan användaren fördröja enhetens start och avstängning.

Hur man fördröjer starten

Sätt i kontakten i vägguttaget så att enheten är i standby-läge.

Tryck på "timer"-knappen så att Timer-indikatorn tänds och timmarna på skärmen visar "0.0".

Tryck på eller håll inne pilen för UPP "↑" eller NER "↓" för att ändra fördröj start-timern i steg om 0,5 timme upp till 10 timmar, sedan i steg om 1 timme upp till 24 timmar. Tryck på "timer"-knappen igen inom 5 sekunder för att stänga av timerinställningen direkt.

Efter 5 sekunder är timerfunktionen aktiverad och displayen visar temperaturen. Kontrollen räknar ner återstående tid till start.

Enheten startar i det läget som var inställt tidigare.

För att avaktivera inställningen, tryck på "timer"-knappen igen så att återstående tid visas och tryck på knappen igen för att stänga av funktionen. Du kan också avbryta inställningen genom att trycka på "på/av"-knappen. Efter avaktivering av inställningen stängs timerindikatorn av.

Hur man fördröjer avstängningen

Avstängningen kan fördröjas när enheten är påslagen.

Tryck på "timer"-knappen så att Timer-indikatorn tänds och timmarna på skärmen visar "0.0".

Tryck på eller håll inne pilen för UPP "↑" eller NER "↓" för att ändra fördröj stopp-timern i steg om 0,5 timme upp till 10 timmar, sedan i steg om 1 timme upp till 24 timmar. Tryck på "timer"-knappen igen inom 5 sekunder för att stänga av timerinställningen direkt.

Efter 5 sekunder är timerfunktionen aktiverad och displayen visar temperaturen. Kontrollen räknar ner återstående tid till avstängning.

För att avaktivera inställningen, tryck på "timer"-knappen igen så att återstående tid visas och tryck på knappen igen för att stänga av funktionen. Du kan också avbryta inställningen genom att trycka på "på/av"-knappen. Efter avaktivering av inställningen stängs timerindikatorn av.

#### Viloläge

Aktivera den här funktionen för att få en behaglig temperatur och spara energi. Bara när enheten är i kyl-, värme- eller autoläge kan du trycka på "vilo"-knappen så att enheten går i viloläge. Observera: Se sidan 17 för mer information om Viloläge.

#### Luftgallrets svängfunktion

Tryck på "sväng"-knappen för att luftgallren på den övre panelen ska kunna svänga upp och ner.

Tryck på den här knappen igen för att stänga av luftgallrets svängfunktion.

#### Växla mellan °F/°C

Tryck på knappen "↑" and "↓" samtidigt i mer än 3 sekunder för att växla mellan grader Fahrenheit och grader Celsius. Under Torknings-/fläktläget kan du inte välja °F/°C.

#### Filteråterställning

Denna funktion är en påminnelse om att rengöra luftfiltret (se Skötsel och rengöring) för effektivare drift.

Indikatorlampan för filtret tänds efter 250 driftstimmar. För att återställa efter rengöring av filtret, tryck på "filteråterställnings"-knappen, så släcks indikatorlampan för filtret.

## 7.2 Fjärrkontroll

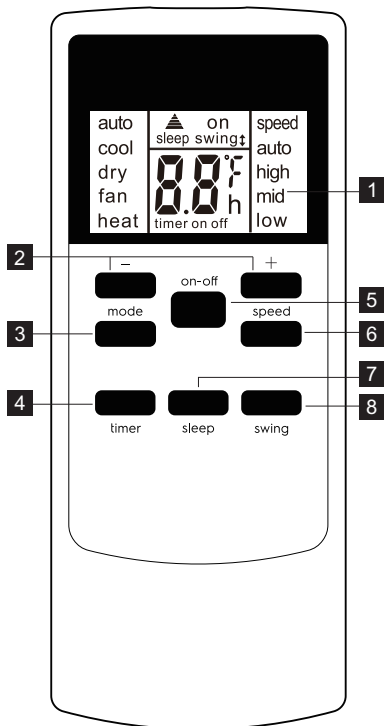

- 1 Skärmen för fjärrkontroll
- 2 Temp/Timer inställningsknapp
- 3 Valknapp
- 4 Timer-knapp
- 5 Strömbrytare På/Av
- 6 Hastighetsknapp
- 7 Viloknapp
- 8 Svängknapp

### Batteriinstallation och viktiga instruktioner

Ta bort batterilocket på fjärrkontrollens baksida.

Sätt i de medföljande batterierna korrekt (se anvisningarna inuti batterifacket). Stäng locket.

För att byta de gamla batterierna (som har använts) med två nya R03P "AAA" 1,5 V-batterier, upprepa stegen ovan.

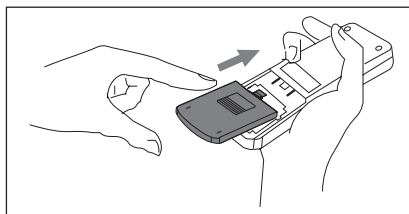

Om fjärrkontrollen byts ut eller kasseras måste batterierna tas bort och avskaffas i enlighet med lokal lagstiftning, eftersom de skadar miljön.

Blanda inte gamla och nya batterier. Blanda inte alkaliska, vanliga (kol-zink) eller laddningsbara (nickel-kadmium) batterier.

Kassera inte batterier i elden.

De kan explodera eller börja läcka.

Om fjärrkontrollen inte används under en längre tid, ta bort batterierna.

Fjärrkontrollen måste hanteras med största försiktighet. Släpp inte den eller låt den exponeras för direkt solljus eller värmekällor.

Denna enhet överensstämmer med del 15 i FCC-reglerna. Driften beror på följande två villkor:

(1) Denna enhet får inte orsaka skadlig störning, och (2) den här enheten måste acceptera all mottagen störning, inklusive störningar som kan orsaka oönskad användning.

Rikta fjärrkontrollen mot platsen för signalmottagaren. Fjärrkontrollen får inte vara längre än 5 meter från enheten (utan hinder mellan fjärrkontrollen och enheten).

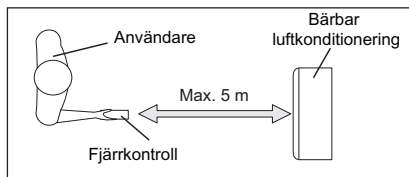

### Använda fjärrkontrollen

#### SÄTTA PÅ ENHETEN

Sätt i kontakten och tryck sedan på "på/av"-knappen (när den slås på går den senaste inställningen före avstängning igång. För att stänga av enheten, tryck på "på/av"-knappen igen och dra ur kontakten. Stäng alltid av enheten genom att trycka på "på/av"-knappen och vänta några minuter innan du drar ur kontakten.

#### Kylningsläge

Tryck på "mode"-knappen tills vänstra sidan av skärmen visar "cool" (kyla).

Tryck på "fan speed"-knappen (fläkthastighet) för att välja fläkthastigheten "auto", "high" (hög), "mid" (medel) och "low" (låg).

Tryck på "−" och "+" för att välja önskad temperatur.

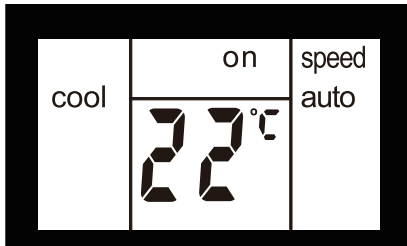

#### Torkning

Tryck på "mode"-knappen tills vänstra sidan av skärmen visar "dry" (torka). Samtidigt visas "low" fläktsymbol på skärmen.

Observera: I det här läget kan inte fläkthastigheten väljas.

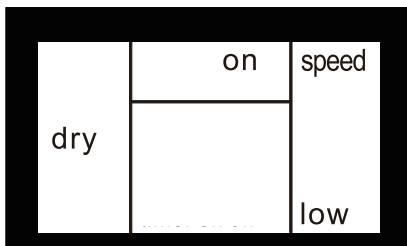

#### Fläktläge

Tryck på "mode"-knappen tills vänstra sidan av skärmen visar "fan" (fläkt). I det här läget kan du välja fläkthastighet "hög", "mellan" eller "låg" genom att trycka på fläkthastighetsknappen och referera till diagrammet.

Observera: I detta läge behöver luftutsläppsslangen inte anslutas.

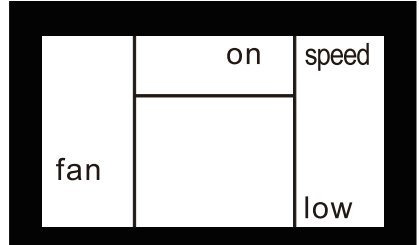

Värmeläge (endast för modeller med värme och kyla)

Tryck på "mode"-knappen tills vänstra sidan av skärmen visar "heat" (värme). Tryck på "fan speed"-knappen (fläkthastighet) för att välja fläkthastigheten "auto", "high" (hög), "mid" (medel) och "low" (låg). Tryck på "−" och "+" för att välja önskad temperatur.

#### AUTO-läge

Tryck på "mode"-knappen tills övre sidan av skärmen visar "auto".

I AUTO-läget kan du inte välja fläkthastighet.

Tryck på "−" och "+" för att välja önskad temperatur.

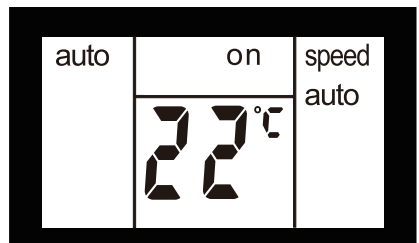

#### Viloläge

När enheten är i kyl-, värme- eller autoläge kan du trycka på "vilo"-knappen så att enheten går i viloläge. I detta läge ställs fläkthastigheten in automatiskt som "auto" och kan inte ändras.

I Kyla/Värme-läget ökar/minskar vald temperatur med 1 °C 30 minuter efter att läget valts. Temperaturen ökar/minskar sedan med ytterligare 1 °C efter ytterligare 30 minuter. Den nya temperaturen bibehålls i 7 timmar innan den återgår till den ursprungliga inställda

temperaturen. Detta avslutar "Vilo"-läget och enheten stängs av automatiskt. Programmet "Vilo"-läge kan avbrytas när som helst under användningen genom att trycka på "Vilo-", "Läges-" eller "Fläkthastighets"-knappen. Observera: I Fläkt- eller Torkningsläge kan inte Viloläge ställas in.

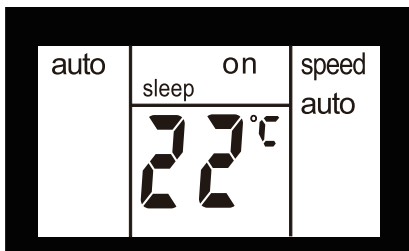

#### Luftgallrets svängfunktion

Tryck på "sväng"-knappen för att aktivera luftgallrens svängfunktion. Skärmens övre sida kommer att visa "swing↕". Luftgallret på den övre panelen kommer att svänga upp och ner.

Tryck på den här knappen igen för att stänga av luftgallrets svängfunktion.

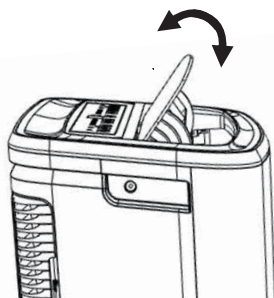
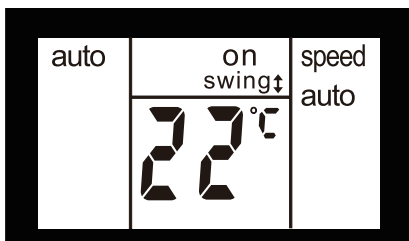

#### Växla mellan °F/°C

Tryck på knappen "−" och "+" samtidigt i mer än 3 sekunder för att växla mellan grader Fahrenheit och grader Celsius. Under Torknings-/fläktläget kan du inte välja °F/°C.

#### Timer-läge

##### Hur man fördröjer starten

Sätt i kontakten i vägguttaget så att enheten är i standby-läge. Tryck på "timer"-knappen, skärmen visar "timer" och "h" och "on" blinkar.

Tryck på eller håll inne pilen för UPP "+" eller NER "−" för att ändra fördröj start-timern i steg om 0,5 timme upp till 10 timmar, sedan i steg om 1 timme upp till 24 timmar. Efter 3 sekunder har inställningen sparats. Kontrollen räknar ner återstående tid till start. Du kan också trycka på "timer"-knappen igen direkt, så slutar "on" att blinka och enheten startar i det tidigare inställda läget. Du kan ställa in läget och enheten startar som du föredrar efter att "on" slutat blinka. För att avbryta inställningen, tryck på "timer"-knappen igen.

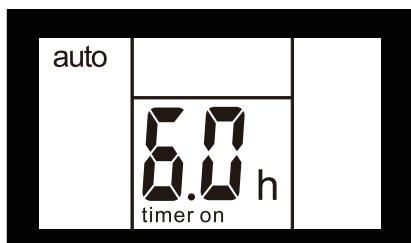

##### Hur man fördröjer avstängningen

Avstängningen kan fördröjas när enheten är påslagen. Tryck på "timer"-knappen, skärmen visar "timer" och "h" och "off" blinkar.

Tryck på eller håll inne pilen för UPP "+" eller NER "−" för att ändra fördröj stopp-timern i steg om 0,5 timme upp till 10 timmar, sedan i steg om 1 timme upp till 24 timmar. Efter 3 sekunder sparas inställningen och displayen visar återstående tid tills enheten stängs av. Du kan också trycka på knappen "timer" igen direkt och "av" kommer att sluta att blinka omedelbart.

För att avbryta inställningen, tryck på "timer"-knappen igen.

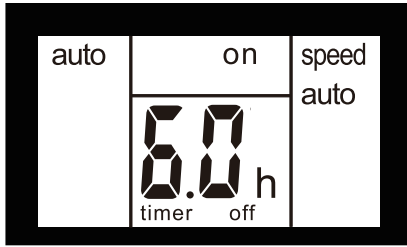

### 7.3 Felkod

Om det står "AS", "CS" eller "ES" på displayen har en temperatursensor gått sönder. Kontakta en auktoriserad Electrolux serviceverkstad.



Om det står "L3" på displayen har fläktmotorn gått sönder. Kontakta en auktoriserad Electrolux serviceverkstad.



Om det står "P1" på displayen är bottenrätet fullt. Flytta försiktigt enheten till en plats där den kan tömmas, ta loss tömningspluggen i botten och låt vattnet rinna ut. Starta om maskinen tills "P1"-symbolen försvinner. Ring efter service om felet kvarstår.



Om displayen visar "E4" fungerar inte kommunikationen mellan displayen och huvudkontrollen. Kontakta en auktoriserad Electrolux serviceverkstad.



### 7.4 Tömningsinstruktioner

Kontinuerlig flöde av avloppsvatten

I TORKNINGS-läget eller om du har en värmepumpmodell, behöver du en trädgårdsslang (säljs separat) eller en avloppsslang för att tömma ut kondens från enheten.

Följ stegen nedan:

- Skruva av tömningslocket på det kontinuerliga tömningsutloppet (Fig. 20).
- Anslut ena änden av trädsslangen (säljs separat) eller avloppsslangen till tömningsutloppet och led den andra änden till ett avlopp som är lägre än enheten (Fig. 21).

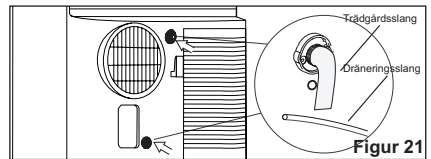
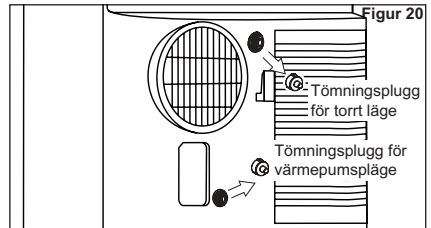

#### OBS!

- Om enheten körs i kallt eller automatiskt läge kan kondensvatten strömma ut efter att tömningslocket har tagits bort. När du ska ta bort trädgårdsslangen ska du förbereda en droppbricka (medföljer inte) för att samla in kondensvattnet från tömningsutloppet.
- Var noga med att höjden och sektionen på tömningsslangen inte är högre än den för tömningsutloppet, eller så kanske inte det fasta tömningsutloppet fungerar ordentligt.
- Under kylnings- eller autoläge rekommenderas att stänga av det fasta tömningsutloppet genom att byta tömningslocket till tömningsutloppet för att uppnå maximal prestanda.

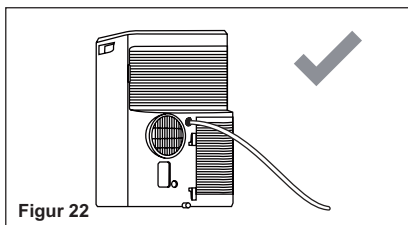

Figur 22

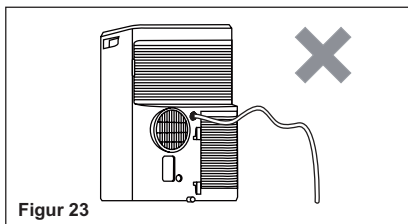

Figur 23

Tömning av kondensvatten i enheten under vinterförvaring.

Placera en droppbricka (medföljer ej) under det nedre tömningsutloppet, ta sedan bort tömningslocket så att kondensvattnet kan rinna ut på droppbrickan.

Sätt på tömningslocket på det fasta tömningsutloppet när kondensvattnet har slutat rinna.

Placera droppbrickan under det nedre tömningsutloppet och ta sedan av gummiproppen från tömningslocket för att kondensvattnet ska kunna rinna ut på droppbrickan. Om din droppbricka inte kan ta allt kondensvattnet, kommer ett antal fyllningar att behövas. Sätt på tömningslocket på det nedre tömningsutloppet när kondensvattnet har slutat rinna.

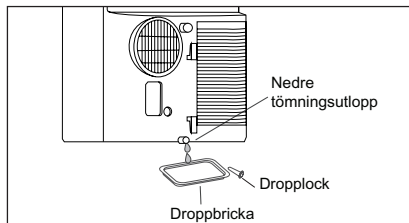

OBS! För att säkerställa att allt kondensvattnet har tömts ut, luta enheten genom att lyfta den något uppåt från framsidan tills det inte kommer något kondensvattnet ur tömningsutloppet.

## 8. SKÖTSEL OCH RENGÖRING

Rengör luftkonditioneringen ibland så att den fortsätter att se ut som ny. Du måste koppla från enheten före rengöring för att förhindra elstötar eller brand.

### 8.1 Rengöra enheten

Skåpet och fronten kan dammas av med en oljefri duk eller tvättas av med en duk doppad i en lösning av varmt vatten och mildt flytande diskmedel.

Använd aldrig rengöringsmedel med slipeffekt, vax eller polermedel på skåpets front.

Vrid ur överblivet vatten ur duken innan du torkar runt reglagen. Överblivet vatten i eller runt reglagen kan skada luftkonditioneringen.

### 8.2 Rengöra filtren

För att hålla din luftkonditioneringsapparat effektiv, bör du rengöra filtret varannan vecka.

1. Ta bort luftfiltret så som visas på bilden nedan.

Ta ut det övre och det nedre luftfiltret.

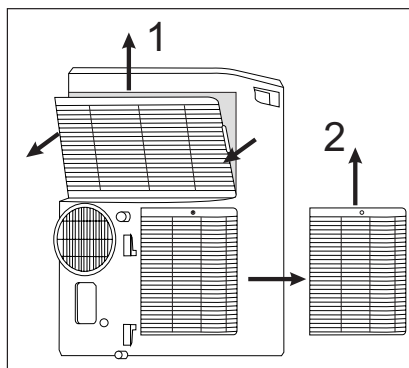



2. Tvätta filtret med flytande diskmedel och varmt vatten, ej mer än 40 °C. Skölj filtret noga. Skaka försiktigt bort överblivet vatten ur filtret. Kontrollera att filtret är helt torrt innan du sätter tillbaka det. Istället för att tvätta av filtret kan du dammsuga det.
3. Sätt tillbaka filtret när det har torkat.



Kontrollera att filtret är helt torrt innan du sätter tillbaka det.

### 8.3 Vinterförvaring

Om luftkonditioneringen inte ska användas under en längre tid:

1. Töm vattentanken helt och låt det nedre tömningslocket och gummiproppen sitta kvar tillräckligt länge så att resterande vatten töms ut. När behållaren är helt tom och inget mer vatten rinner ut, sätt tillbaka gummiproppen och locket.

2. Ta bort och rengör filtret, låt det torka helt och sätt sedan tillbaka det.
3. Ta bort fjärrkontrollens batterier.
4. Förvara luftkonditioneringen på ett svalt, torrt ställe, inte i direkt solljus eller i extrema temperaturer, se till att det är väl ventilerat och inte dammigt.

Innan luftkonditioneringen används igen:

1. Se till att filter och tömningslock sitter ordentligt på plats.
2. Kontrollera att sladden är i gott skick, utan sprickor eller skador.
3. Sätt i nya batterier i fjärrkontrollen.
4. Installera luftkonditioneringen enligt beskrivningen i installationsanvisningarna.

## 9. FELSÖKNING

Läs i listan innan du ringer efter service. Det kan spara dig tid och pengar. Den här listan innehåller vanliga fel som inte beror på tillverkningsfel eller materialfel.

### Luftkonditioneringen fungerar inte.

- Väggkontakten är inte ansluten. Sätt i kontakten ordentligt i uttaget.
- En propp i huset kan ha gått, eller så kan jordfelsbrytaren ha utlösts. Byt säkring mot en av typen tidsfördröjd eller återställ huvudströmbrytaren.
- Kontrollen är AV. Slå på kontrollen och ställ in önskad inställning.
- Felkod P1 visas på displayen. Töm ut vatten såsom beskrivs i avsnitt 7.3 Tömnings.
- Rumstemperaturen är lägre än den inställda temperaturen (Kylningsläge) eller rumstemperaturen är högre än den inställda temperaturen (Värmeläge). Återställ temperaturen.

### Luften från enheten känns inte tillräckligt kall.

- Rumstemperaturen är under 16 °C. Kylning kan inte inträffa förrän rumstemperaturen stiger över 16 °C.
- Ställ in en lägre temperatur.
- Kompressorn har stängts av genom att lägen har ändrats. Vänta ca 4 minuter och lyssna efter att kompressorn startar om när den ställs in i COOL-läget.

### Luftkonditioneringen kylar men rummet är för varmt - INGEN is bildas på kylspolen bakom den dekorativa fronten.

- Yttertemperaturen är under 16 °C. För att frosta av spolen ställer du in fläktläge.
- Luftfiltret kan vara smutsigt. Rengör filtret. Se avsnitt 8 "Skötsel och rengöring". Ställ in fläktläge för att avfrosta.
- Temperaturen är inställd för lågt för kylning nattetid. Ställ in fläktläge för att avfrosta spolen. Ställ sedan in temperaturen på en högre inställning.

- Utloppskanalen är inte ansluten eller är blockerad. Se avsnitt 5.1 Utsläpp av varm luft.

**Luftkonditioneringen kyler men rummet är för varmt - is bildas på kylspolen bakom den dekorativa fronten.**

- Smutsigt luftfilter - luften begränsas. Rengör luftfiltret. Se avsnitt 8 "Skötsel och rengöring".
- Temperaturen är för högt inställd. Ställ in temperaturen på en lägre inställning.
- Luftgallren har riktats felaktigt. Rikta luftgallren för bättre luftfördelning.
- Enhetens front är blockerad av lakan, persienner, möbler, etc. - begränsar luftfördelningen. Rensa bort blockeringen i enhetens front.
- Dörrar, fönster, spjäll, etc. är öppna - sval luft kommer ut. Stäng dörrar, fönster, spjäll, etc.

- Enheten har nyligen satts igång i ett varmt rum. Vänta en stund så att "lagrad värme" försvinner från väggar, golv och möbler.

**Luftkonditioneringen slås på och av snabbt.**

- Smutsigt luftfilter - luften begränsas. Rengör luftfiltret.
- Utomhustemperaturen är extremt varm. Ställ in fläkthastigheten på en snabbare inställning så att luften går genom kylspolarna oftare.

**Rummet är för kallt.**

- Inställd temperatur är för låg. Öka den inställda temperaturen.

## 10. MILJÖSKYDD

Återvinn material med symbolen.

 Återvinn förpackningen genom att placera den i lämpligt kärl. Bidra till att skydda vår miljö och vår hälsa genom att återvinna avfall från elektriska och

elektroniska produkter. Släng inte produkter märkta med symbolen  med hushållsavfallet. Lämna in produkten på närmaste återvinningsstation eller kontakta kommunkontoret.

# INDICE

1. INFORMAZIONI PER LA SICUREZZA .....	108
2. ISTRUZIONI DI SICUREZZA .....	114
3. DESCRIZIONE DELL'UNITÀ .....	118
4. ACCESSORI FORNITI IN DOTAZIONE .....	118
5. ISTRUZIONI DI INSTALLAZIONE .....	119
6. CARATTERISTICHE DEL CONDIZIONATORE .....	120
7. ISTRUZIONI PER L'USO .....	120
8. PULIZIA E CURA .....	126
9. GUIDA ALLA RISOLUZIONE DEI PROBLEMI .....	127
10. CONSIDERAZIONI SULL'AMBIENTE .....	128

## PENSATI PER VOI

Grazie per aver acquistato un'apparecchiatura Electrolux. Avete scelto un prodotto che ha alle spalle decenni di esperienza professionale e innovazione. Ingegnoso ed elegante, è stato progettato pensando a voi. Quindi, in qualsiasi momento desiderate utilizzarlo, potete esser certi di ottenere sempre i migliori risultati. Benvenuti in Electrolux.

**Visitate il nostro sito Web per:**



Ricevere consigli d'uso, scaricare i nostri opuscoli, eliminare eventuali anomalie, ottenere informazioni sull'assistenza:

**[www.electrolux.com/webselfservice](http://www.electrolux.com/webselfservice)**



Registrate il vostro prodotto per un servizio migliore su:

**[www.registerelectrolux.com](http://www.registerelectrolux.com)**



Acquistate accessori, materiali di consumo e ricambi originali per la vostra apparecchiatura su:

**[www.electrolux.com/shop](http://www.electrolux.com/shop)**

## SERVIZIO CLIENTI E MANUTENZIONE

Consigliamo sempre pezzi di ricambio originali.

Quando si contatta il Centro di Assistenza Autorizzato, accertarsi di disporre dei seguenti dati: Modello, numero dell'apparecchio (PNC), numero di serie.

Le informazioni si trovano sulla targhetta di identificazione.





 Avvertenza/Attenzione - Importanti Informazioni di Sicurezza.

 Informazioni e consigli generali.

 Informazioni sull'ambiente.

Con riserva di modifiche, senza preavviso.

# 1. INFORMAZIONI PER LA SICUREZZA

Simbolo	Nota:	Descrizione
	AVVERTENZA	Questo simbolo indica che l'apparecchiatura si serve di un refrigerante infiammabile. Qualora vi siano perdite di refrigerante o lo stesso sia esposto a una sorgente di accensione esterna, vi è un rischio di incendio.
	ATTENZIONE	Questo simbolo indica che il manuale di funzionamento dovrebbe essere letto con estrema attenzione.
	ATTENZIONE	Questo simbolo indica che il personale di servizio dovrebbe gestire questa strumentazione facendo riferimento a quanto indicato nel manuale di installazione.
	ATTENZIONE	Questo simbolo mostra che ci sono informazioni disponibili, quali ad esempio il manuale di istruzioni o il manuale di installazione.

## **AVVERTENZA!**

- Questa apparecchiatura può essere usata da bambini a partire dagli 8 anni e da adulti con limitate capacità fisiche, sensoriali o mentali o con scarsa esperienza o conoscenza sull'uso dell'apparecchiatura, solamente se sorvegliati o se sono stati istruiti relativamente all'uso dell'apparecchiatura e se hanno compreso i rischi coinvolti.
- I bambini non dovrebbero giocare con l'apparecchio.
- Se il cavo di alimentazione è danneggiato, deve essere sostituito dal produttore, da un tecnico autorizzato o da una persona qualificata per evitare situazioni di pericolo.

Questo manuale spiega come usare in modo corretto il vostro nuovo condizionatore. Si prega di leggere attentamente questo manuale prima di utilizzare il prodotto. Questo manuale va conservato in un luogo sicuro per una facile consultazione.

## **ATTENZIONE!**

- Contattare un tecnico autorizzato per riparare o eseguire la manutenzione di questa apparecchiatura.

- Contattare un installatore per installare questa apparecchiatura.
- Il condizionatore non deve essere utilizzato da bambini o da persone inferme senza la supervisione di una persona responsabile.
- È consigliabile controllare che i bambini non giochino con il condizionatore.
- Esistono regole locali rispetto ai livelli di rumorosità massima consentita per i condizionatori.
- Se il cavo di alimentazione è danneggiato, può essere sostituito solo dal personale autorizzato.
- I lavori di installazione possono essere eseguiti conformemente agli standard nazionali vigenti dal personale autorizzato (dove applicabili). Un collegamento inadeguato può provocare il surriscaldamento o l'incendio.
- Prestare attenzione a non incastrare le dita nella ventola durante la regolazione dei deflettori orizzontali.
- Il fusibile ha le seguenti specifiche: 250 V 3,15 A, tipo ceramica.
- Le operazioni di pulizia e manutenzione non vanno eseguite dai bambini senza supervisione. Attenzione: i refrigeranti potrebbero essere inodore.

## 1.1 Note importanti

1. Non azionare l'apparecchiatura senza il filtro per l'aria.
2. Non azionare l'apparecchiatura in prossimità di fonti di calore o fiamme libere.
3. Non esporre l'unità esterna alla luce solare diretta e alla pioggia.
4. Custodire o spostare l'apparecchiatura sempre in posizione verticale.
5. Non coprire l'apparecchiatura mentre è in funzione, oppure immediatamente dopo l'uso.
6. Scaricare sempre l'acqua di condensa prima di riporre l'apparecchiatura.

## 1.2 Aspetti da ricordare quando si utilizza il condizionatore



### **ATTENZIONE!**

Avvertenze per l'uso

- Non modificare nessun componente di questo prodotto.
- Non inserire nulla all'interno dei componenti dell'apparecchiatura.
- Assicurarsi che la corrente di alimentazione abbia la tensione adeguata. Utilizzare esclusivamente un rete elettrica da 220 - 240 V, 50 Hz, 10 A. L'utilizzo di una rete di alimentazione con una tensione inadeguata può provocare danni all'apparecchiatura e può essere causa di incendio.
- Utilizzare sempre un interruttore o un fusibile anti-esplosione con la tensione adeguata. In nessun caso utilizzare fili, spine o altri oggetti al posto del fusibile adeguato.
- In caso di eventuali anomalie col condizionatore (ad esempio odore di bruciato), non tirare la spina, aprire come prima cosa una finestra per garantire ventilazione, quindi spegnere l'unità e scollegare l'alimentazione.



### **ATTENZIONE!**

Avvertenza per il cavo di alimentazione

- Collegare questa spina di alimentazione soltanto in una presa a muro adeguata. Non utilizzare una prolunga.
- Inserire saldamente la spina di alimentazione nella presa e assicurarsi che sia perfettamente stabile.
- Non tirare, deformare o modificare il cavo di alimentazione, o immergerlo in acqua. Tirando o utilizzando in maniera inadeguata il cavo di alimentazione si possono provocare danni all'apparecchiatura e scosse elettriche.
- Il cavo di alimentazione danneggiato deve essere sostituito solo dal costruttore o suo rappresentante

per l'assistenza o altro personale qualificato per evitare situazioni di pericolo. Per un'eventuale sostituzione, utilizzare esclusivamente il cavo di alimentazione indicato dal produttore.

- Questa apparecchiatura deve essere collegata alla messa a terra. Questa apparecchiatura è dotata di un cavo con un filo di messa a terra. La spina deve essere inserita in una presa adeguatamente installata e con messa a terra. Mai, in nessun caso tagliare o rimuovere da questa spina lo spinotto quadrato di messa a terra (solo per il Regno Unito).

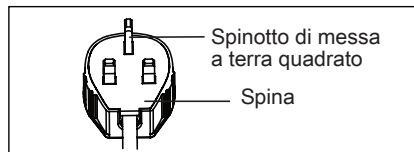
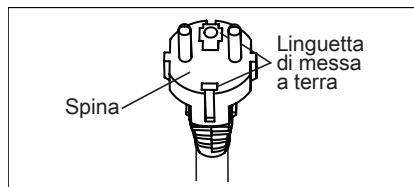

(solo per il Regno Unito)

### 1.3 Norme di sicurezza

- Accertarsi di spegnere l'apparecchiatura e staccare il cavo di alimentazione prima di eseguire gli interventi di manutenzione o pulizia.
- Non mettere l'unità vicino a sorgenti di calore o fiamme libere in fase di sostituzione dei filtri.
- Evitare di spruzzare o versare acqua direttamente sull'apparecchiatura. L'acqua può causare una scossa elettrica o danneggiare l'equipaggiamento.
- Scaricare l'acqua dal condizionatore ogni volta che viene spostato. Eventuale acqua rimasta nel serbatoio potrebbe venire riversata verso l'esterno durante lo spostamento.
- Per garantire uno scarico adeguato, il tubo di scarico non deve presentare pieghe e non deve essere sollevato durante la fase di deumidificazione. In caso contrario, l'acqua scaricata potrebbe venire riversata nella stanza.

- La temperatura attorno al tubo di scarico non deve mai scendere sotto il punto di congelamento durante l'utilizzo. L'acqua scaricata potrebbe congelarsi nel tubo facendo traboccare nella stanza l'acqua all'interno dell'apparecchiatura.
- Non ostruire l'ingresso o l'uscita dell'aria. Il raffrescamento si potrebbe ridurre o bloccarsi completamente.
- Prevedere un interruttore di corrente residua (RCD) anti-esplosione per garantire la protezione dalle scosse elettriche conformemente allo standard della Gran Bretagna e alle regole di cablaggio.
- Esporsi al flusso diretto a lungo potrebbe essere rischioso per la salute. Non esporre persone, animali o piante al flusso diretto per un tempo prolungato.
- Non utilizzare il condizionare per scopi speciali non specificati (come la conservazione di strumenti di precisione, alimenti, animali e opere d'arte). Un utilizzo del genere potrebbe danneggiarli.
- Non utilizzare dispositivi per accelerare il processo di sbrinamento o per pulire, eccetto quelli consigliati dal costruttore.
- L'apparecchiatura va conservata nella stanza senza fonti di ignizione sempre accese (ad esempio: fiamme libere, un'apparecchiatura a gas in funzione oppure un riscaldatore elettrico in funzione).
- Non forare o bruciare.
- Rispettare la conformità con le normative nazionali relativamente al gas.
- Accertarsi che le aperture di ventilazione non siano ostruite.
- L'apparecchiatura va conservata in una zona ben ventilata, in camere con una superficie superiore ai 12 m<sup>2</sup>.

SI PREGA DI NOTARE CHE: CONTROLLARE LA TARGHETTA E VERIFICARE IL TIPO DI GAS REFRIGERANTE USATO ALL'INTERNO DELL'APPARECCHIATURA.





## AVVERTENZA!

Informazioni specifiche relativamente alle apparecchiature con gas refrigerante R290.

- Leggere tutte le avvertenze nella loro completezza.
- In fase di scongelamento e pulizia dell'apparecchiatura, non usare strumenti diversi da quelli consigliati dalla società produttrice.
- L'apparecchiatura va collocata in un'arra senza fonti di accensione continue (ad esempio: fiamme libere, apparecchiature a gas o elettriche in funzione).
- Non forare e non bruciare.
- I gas refrigeranti possono essere inodore.
- L'apparecchiatura deve essere installata, usata e conservata in una zona più grande di 12 m<sup>2</sup>.
- Questa apparecchiatura contiene un determinato numero di grammi (cfr. la targhetta sulla parte posteriore dell'unità) di gas refrigerante R290.
- Il gas R290 è un gas refrigerante conforme alle direttive Europee sull'ambiente. Non forare nessuna parte del circuito refrigerante.
- Se l'apparecchiatura è installata, azionata o conservata in una zona non ventilata, l'area deve essere strutturata in modo tale da prevenire l'accumulo di perdite di liquido refrigerante, il che potrebbe causare rischio di incendio o esplosione a causa di accensione di liquido refrigerante causato da riscaldatori elettrici, stufe o altre fonti di accensione.
- L'apparecchiatura va conservata in modo tale da evitare guasti meccanici.
- Le persone che operano o lavorano sul circuito refrigerante devono avere una certificazione emessa da un'organizzazione accreditata che garantisce competenza in fase di gestione dei liquidi refrigeranti a seconda di una valutazione specifica, riconosciuta dalle associazioni di settore.
- Le riparazioni vanno eseguite sulla base delle indicazioni fornite dalla società produttrice. Le manutenzioni e gli interventi di riparazione

che richiedono l'assistenza di altro personale qualificato vanno eseguite sotto la supervisione di una persona competente nella manipolazione di refrigeranti infiammabili.

## 1.4 Informazioni aggiuntive

### **Trasporto di strumentazione contenente refrigeranti infiammabili**

Cfr. le normative di trasporto.

### **Contrassegnare la strumentazione con simboli**

Cfr. le normative locali.

### **Smaltimento della strumentazione servendosi di refrigeranti infiammabili**

Cfr. le normative nazionali.

### **Conservazione di strumentazione/apparecchiature**

La conservazione della strumentazione dovrebbe avvenire conformemente alle istruzioni del produttore.

### **Conservazione di strumentazione imballata (non venduta)**

La protezione degli imballaggi-conservazione va realizzata in modo tale che i danni meccanici alla strumentazione all'interno della confezione non causino perdite al carico di refrigerante. Il numero massimo di elementi della strumentazione che possono essere conservati insieme verrà determinato dalle normative locali.

## 2. ISTRUZIONI DI SICUREZZA

### 2.1 Note sul funzionamento

- Attendere 4 minuti per consentire al compressore di riavviare il raffreddamento. Se si spegne e si riaccende immediatamente il condizionatore, attendere 4 minuti per consentire al compressore di riavviare il raffreddamento. All'interno dell'apparecchiatura è previsto un dispositivo elettronico che mantiene spento il compressore per 4 minuti per sicurezza.
- Nel caso di interruzione della corrente elettrica durante l'uso, attendere 4 minuti prima di riavviare l'apparecchiatura. Una volta ripristinata l'alimentazione, riavviare il condizionatore. Se la corrente è stata assente per meno di quattro minuti, verificare di attendere almeno quattro minuti prima di riavviare l'unità. Qualora il condizionatore venga riavviato prima dei quattro minuti, un dispositivo di protezione all'interno dell'unità potrebbe causare lo spegnimento del compressore. Questo dispositivo di

protezione impedirà il raffrescamento per circa 5 minuti. Tutte le impostazioni precedenti verranno cancellate e l'apparecchiatura tornerà alle impostazioni iniziali.

- Quando l'unità viene spenta in modalità di raffrescamento, il compressore si spegnerà immediatamente e il motore della ventola superiore/ inferiore smetterà di funzionare dopo 5 secondi; se l'unità viene usata in modalità ventola dalla modalità di raffrescamento, il compressore si spegnerà immediatamente e il motore sotto alla ventola smetterà di funzionare dopo 5 secondi; se l'unità viene usata in modalità di riscaldamento, il compressore si spegnerà immediatamente e il motore sotto alla ventola smetterà di funzionare dopo 30 secondi.
  - Funzionamento a bassa temperatura: l'apparecchiatura si sta congelando? Il congelamento si può verificare se l'apparecchiatura viene impostata vicino ai 18°C in condizioni di bassa temperatura ambiente, specialmente di notte. In queste condizioni, un ulteriore calo della temperatura potrebbe provocare il congelamento dell'apparecchiatura. Impostando l'apparecchiatura su una temperatura più alta si potrà evitarne il congelamento.
  - La modalità di deumidificazione fa aumentare la temperatura ambiente. In modalità di deumidificazione l'apparecchiatura genera calore
- e la temperatura ambiente aumenta. L'aria calda viene soffiata fuori dall'uscita aria, ma questo è normale e non indica un problema dell'apparecchiatura.
- In modalità di raffrescamento, questo condizionatore soffia l'aria calda generata dall'apparecchiatura fuori dalla stanza attraverso il tubo di espulsione dell'aria. Nel frattempo, lo stesso quantitativo di aria entra nella stanza dall'esterno dalle eventuali aperture presenti nella stanza.
  - Le eventuali persone coinvolte a livello lavorativo o di manutenzione con i circuiti refrigeranti dovrebbero essere in possesso di un certificato valido da un'ente di valutazione accreditato nel settore, che ne certifichi la competenza per una gestione sicura dei refrigeranti in conformità con una specifica tecnica di valutazione riconosciuta nel settore.
  - Gli interventi di manutenzione vanno eseguiti unicamente in conformità a quanto consigliato dal produttore della strumentazione. Gli interventi di manutenzione e riparazione che richiedono l'assistenza di altro personale qualificato vanno eseguite sotto alla supervisione della persona competente relativamente all'uso dei refrigeranti infiammabili.
  - La temperatura di funzionamento del condizionatore è compresa fra i 16 e i 35°C (60-95°F) sotto alla modalità di raffrescamento; 5-27°C (41-80°F) in modalità di riscaldamento.

Per evitare lesioni all'utilizzatore o ad altre persone o danni alle cose, seguire le istruzioni riportate nel manuale. La mancata conoscenza delle istruzioni di funzionamento può causare pericoli o danni.

La loro gravità viene classificata dalle seguenti indicazioni:



### **AVVERTENZA!**

Questo simbolo indica la possibilità di morte o di gravi lesioni.



### **ATTENZIONE!**

Questo simbolo indica la possibilità di lesioni fisiche o danni strutturali alla proprietà.

Altri simboli usati in questo manuale:



Questo simbolo indica le operazioni da evitare.



Questo simbolo indica le operazioni da eseguire.

## **2.2 Avvertenze in fase di utilizzo**



### **AVVERTENZA!**

Avvertenze in fase di utilizzo

<b>Avvertenza</b>	<b>Significato</b>
Inserire correttamente la spina nella presa	In caso contrario, c'è il pericolo di scosse elettriche, incendi o esplosioni dovuti all'eccessiva produzione di calore
Non azionare o spegnere l'apparecchiatura inserendo o estraendo la spina di alimentazione	Diversamente si potrebbero provocare scosse elettriche, fuoco ed esplosioni data la generazione di calore
Non danneggiare o utilizzare un cavo di alimentazione non idoneo	Diversamente si potrebbero provocare scosse elettriche, fuoco ed esplosioni. Se il cavo di alimentazione è danneggiato, deve essere sostituito dal fabbricante, da un centro di assistenza autorizzato o una persona qualificata per evitare pericoli.
Non modificare la lunghezza del cavo elettrico o utilizzare prese multiple	Diversamente si potrebbero provocare scosse elettriche, fuoco ed esplosioni data la generazione di calore
Non azionare l'unità con mani bagnate o in un ambiente umido	Può essere causa di scosse elettriche
Non dirigere il flusso dell'aria sulle persone	Ciò può essere dannoso per la salute
Garantire sempre una corretta messa a terra	La messa a terra inadeguata può essere causa di scosse elettriche
Non fare entrare acqua nelle parti elettriche	Può essere causa di danni all'apparecchiatura o scosse elettriche
Installare sempre un disgiuntore e un circuito dedicato	Un'installazione errata potrebbe causare scosse elettriche, fuoco ed esplosioni
Scollegare l'alimentazione se si percepiscono rumori anomali, odori particolari o se del fumo esce dall'apparecchiatura	Diversamente si potrebbero provocare scosse elettriche, fuoco ed esplosioni
Non collegare la spina se è allentata o danneggiata	Diversamente si potrebbero provocare scosse elettriche, fuoco ed esplosioni
Non aprire l'apparecchiatura durante il funzionamento	Diversamente si potrebbero provocare scosse elettriche, fuoco ed esplosioni
Tenere le armi lontane	Potrebbe causare incendi o esplosione
Non utilizzare il cavo di alimentazione vicino ad apparecchi di riscaldamento	Diversamente si potrebbero provocare scosse elettriche, fuoco ed esplosioni
Non lasciare il cavo elettrico vicino a gas infiammabili o combustibili, quali benzina, benzene, diluente ecc.	Diversamente si potrebbero provocare scosse elettriche, fuoco ed esplosioni
Aerare l'ambiente prima di azionare il condizionatore qualora si sia verificata una fuga di gas da un'altra apparecchiatura	Pericolo di incendio, esplosione e bruciature
Non smontare o modificare l'apparecchiatura	Pericolo di guasto e scosse elettriche

**ATTENZIONE!**

<b>Attenzione</b>	<b>Significato</b>
Quando occorre togliere il filtro dell'aria, non toccare le parti metalliche dell'unità	per non ferirsi
Non pulire il condizionatore con acqua	Se l'acqua entra nell'apparecchio, può danneggiare l'isolamento. Pericolo di scosse elettriche
Aerare la stanza se l'apparecchiatura viene utilizzata insieme a un fornello o simili.	Si potrebbe verificare un'interruzione del flusso di ossigeno
Prima di pulire l'apparecchio, spegnerlo e disattivare il disgiuntore	Non pulire l'apparecchio quando l'alimentazione è ancora collegata per evitare pericoli di incendio, esplosioni e scosse elettriche o lesioni alle persone
Non mettere animali domestici o piante esposti al flusso diretto dell'aria	per non arrecare loro danni
Non utilizzare questo apparecchio per fini speciali	Non utilizzare questo condizionatore per conservare dispositivi di precisione, cibo, animali piante e opere d'arte. Diversamente si potrebbero provocare deterioramenti a livello di qualità, ecc.
Fermare l'apparecchiatura e chiudere la finestra nel corso di tempeste o cicloni	Azionare l'apparecchio con le finestre aperte può bagnare gli interni e rovinare gli arredi domestici
Per togliere la spina dalla presa, afferrarla direttamente senza tirare il filo	Diversamente si possono causare scosse elettriche o danni materiali
Spegnere l'interruttore principale se si prevede di non utilizzare l'unità per prolungati periodi di tempo	Può essere causa di danni all'apparecchio o di incendi ed esplosioni
Non interporre ostacoli vicino al percorso di entrata e uscita dell'aria	per non causare danni all'apparecchio o incidenti
Inserire sempre correttamente i filtri. Pulire il filtro ogni due settimane	Non azionare l'apparecchio senza filtri per non danneggiarlo
Non utilizzare detersivi aggressivi quali cera o diluente - servirsi di un panno morbido	L'aspetto esteriore dell'apparecchiatura può cambiare colore o risultare graffiato sulla superficie
Non posizionare oggetti pesanti sul cavo di alimentazione e verificare che il cavo non venga schiacciato	Sussiste il rischio di incendio, esplosione o scossa elettrica
Non bere l'acqua scaricata dal condizionatore	Contiene agenti contaminanti e potrebbe fare male
Prestare attenzione durante le operazioni di disimballaggio e installazione	per non ferirsi con gli spigoli appuntiti
Qualora dell'acqua entri nell'unità, spegnere l'apparecchiatura dalla presa di corrente oltre che l'interruttore. Isolare l'alimentazione togliendo la presa e contattare un tecnico di servizio qualificato	Diversamente si possono causare scosse elettriche e danni

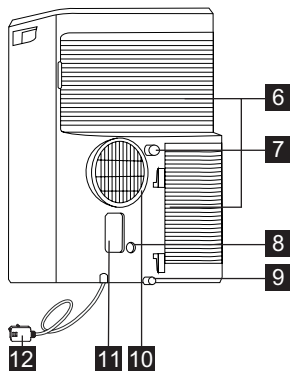
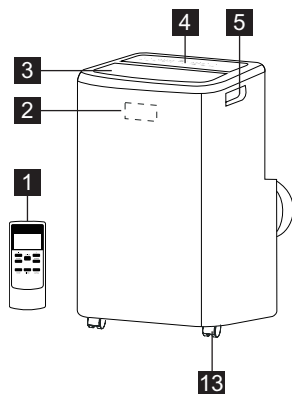

### 3. DESCRIZIONE DELL'UNITÀ



- 1** Telecomando
- 2** Ricevitore del segnale
- 3** Uscita dell'aria della stanza
- 4** Pannello dei comandi
- 5** Maniglia per il trasporto (su entrambi i lati)
- 6** Alimentazione aria

- 7** Uscita di scarico continuo
- 8** Uscita di scarico della pompa
- 9** Uscita di scarico posteriore
- 10** Scarico dell'aria
- 11** Presa spina di alimentazione
- 12** Cavo di alimentazione
- 13** Rotelle girevoli

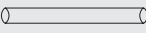
### 4. ACCESSORI FORNITI IN DOTAZIONE

COMPONENTI NOMI DEI COMPONENTI:		QUANTITÀ:
<b>1</b>	 Adattatore A, Tubazione di scarico, Adattatore B (bocca piatta),	1 set
<b>2</b>	 Tubo flessibile di scarico	1 pezzo
<b>3</b>	 Telecomando	1 set
<b>4</b>	 Batteria (R03P "AAA" 1,5 V)	2 pezzi

- Controllare che tutti gli accessori siano contenuti nella confezione e attenersi alle istruzioni d'installazione per il loro uso.

## 5. ISTRUZIONI DI INSTALLAZIONE

### 5.1 Aria calda di scarico

In Modalità di Raffrescamento, l'apparecchiatura va collocata vicino a una finestra o a un'apertura per consentire all'aria calda di espulsione di essere convogliata verso l'esterno. Prima di tutto, collocare l'apparecchiatura su un pavimento piano e assicurarsi che ci siano almeno 50cm di distanza da eventuali ostacoli oltre a un presa di corrente a circuito singolo nelle vicinanze.

1. Allungare l'estremità opposta del tubo flessibile (Fig. 1) e avvitare il tubo flessibile sull'adattatore A (Fig. 2).

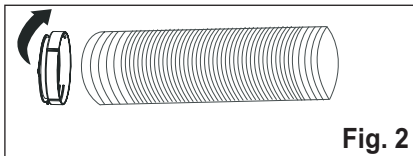
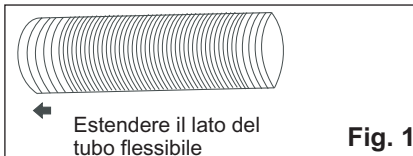

- i** L'adattatore A è pronto per essere avvitato sul tubo per l'unità.

2. Allungare l'altra estremità del tubo flessibile e avviarla sull'adattatore B (fig. 3).

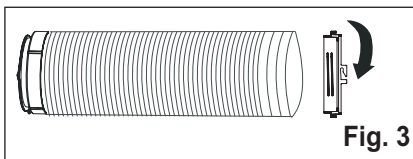

3. Installare l'adattatore A nell'unità (Fig. 4).

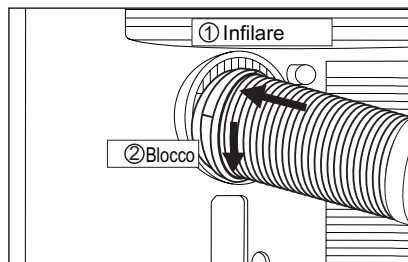

4. Posizionare l'adattatore B sulla finestra. (Fig. 5)

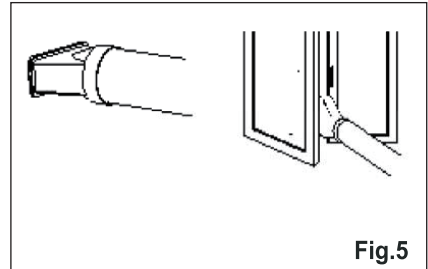

- i** Il tubo flessibile si può allungare da 38 cm fino a 150 cm, ma è consigliabile mantenere la lunghezza al minimo richiesto. Assicurarsi anche che il tubo flessibile non presenti delle pieghe a gomito o curvature. (Fig. 6)

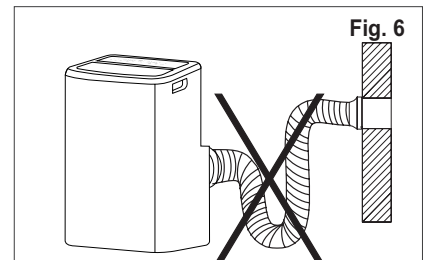

**Fig. 4**

## 6. CARATTERISTICHE DEL CONDIZIONATORE

### 6.1 PANNELLO DEI COMANDI

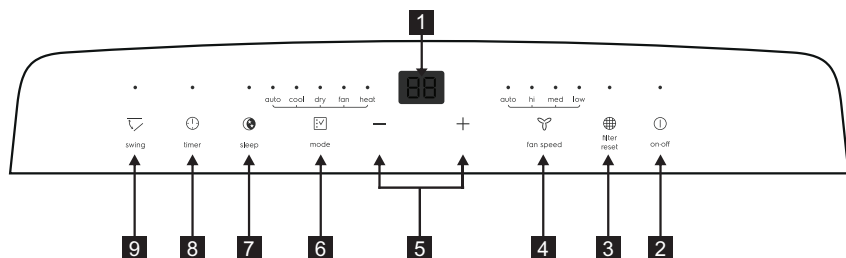

- |   |                                   |
|---|-----------------------------------|
| <b>1</b> Visualizza la temperatura/il tempo | <b>6</b> Selezione della modalità |
| <b>2</b> ACCENSIONE/SPEGNIMENTO             | <b>7</b> Spegnimento              |
| <b>3</b> Reset filtro                       | <b>8</b> Timer                    |
| <b>4</b> Velocità della ventola             | <b>9</b> Oscillazione             |
| <b>5</b> Regolare la temperatura o il timer |                                   |

## 7. ISTRUZIONI PER L'USO

**i** Alcune delle seguenti istruzioni possono essere usate solo servendosi del Pannello dei comandi.

### 7.1 Uso del pannello dei comandi

Modalità Riscaldamento (su alcuni modelli)

In questa modalità operativa è **OBBLIGATORIO** utilizzare il tubo adattatore di espulsione.

1. Premere il pulsante "mode" fino a che non si accende la spia "Heat".
2. Premere il pulsante "fan speed" per scegliere la velocità della ventola a seconda dell'illuminazione della spia della ventola. Sarà possibile scegliere la velocità della ventola usando questa sequenza: "auto" → "alto" → "medio" → "basso" → "auto".
3. Premere contemporaneamente il pulsante "—" oppure "+" per scegliere la temperatura desiderata.
4. Tubo flessibile di scarico connesso. Cfr. 7.4 Sezione di scarico.

Modalità di raffreddamento

In questa modalità operativa è **OBBLIGATORIO** utilizzare il tubo adattatore di espulsione.

1. Premere il pulsante "mode" fino a che la spia della modalità "Raffreddamento" non è accesa.
2. Premere il pulsante "fan speed" per scegliere la velocità della ventola a seconda dell'illuminazione della spia della ventola. Sarà possibile scegliere la velocità della ventola usando questa sequenza: "auto" → "alto" → "medio" → "basso" → "auto".
3. Premere contemporaneamente il pulsante "—" oppure "+" per scegliere la temperatura desiderata.

**i** Non è necessario usare il tubo flessibile di scarico in modalità "Raffreddamento".

Modalità Dry

Premere il pulsante "mode" fino a che non si accende la spia della modalità Dry. Lo schermo visualizza la temperatura della stanza.

Contemporaneamente, la spia ventola "bassa" si accende.

**Nota:** In questa modalità non è possibile selezionare la velocità della ventola.



## Modalità ventola

In questa modalità non è necessario utilizzare il tubo di espulsione aria o il tubo di scarico.

1. Premere il pulsante “mode” fino a che non si accende la spia della modalità Ventola.
2. Premere il tasto “Fan speed” per impostare la velocità della ventola desiderata.
3. La ventola funziona alla velocità selezionata e il display visualizza la temperatura della stanza.

**Nota:** In questa modalità non è possibile selezionare la velocità automatica.

## Modalità automatica

In questa modalità, mantenere sempre il tubo di espulsione dell'aria collegato. Quando si imposta il condizionatore in modalità Auto, l'apparecchiatura seleziona automaticamente le funzioni di raffreddamento, riscaldamento (non applicabile nei modelli senza riscaldamento) o solo la ventola, a seconda della temperatura selezionata e della temperatura ambiente. Il condizionatore controllerà automaticamente la temperatura ambiente secondo la temperatura impostata.

Nella modalità AUTO non è possibile selezionare la velocità della ventola.

1. Premere il pulsante “mode” fino a che non si accende la spia “Auto mode”. Dopo aver selezionato la “Modalità auto” l'unità funziona in modo automatico a seconda della temperatura effettiva all'interno della stanza.

## Modalità Timer

Il timer consente all'utente di ritardare l'avvio o lo spegnimento dell'unità.

Come ritardare l'avvio

Collegare l'unità, di modo che passi in standby.

Premere il pulsante “timer”, la spia Timer si accende e il numero di ore sullo schermo indica la dicitura “0.0”. Toccare o tenere premuta la freccia SU “+” oppure la freccia GIU “-” per modificare le impostazioni del timer di partenza ritardata a intervalli di 0,5 ore fino a 10 ore, poi a intervalli di 1 ora fino a 24 ore. Premere nuovamente il pulsante “timer” entro 5 secondi, si esce subito dall'impostazione del timer. Dopo 5 minuti la funzione del timer viene attivata e il display mostra nuovamente

la temperatura. Il comando eseguirà il conteggio alla rovescia del tempo restante fino all'avvio.

L'unità si avvierà nella modalità impostata in precedenza.

Per annullare l'impostazione, premere nuovamente il pulsante “timer”: verrà visualizzato il tempo restante; premere nuovamente il pulsante per uscire dalla funzione. Sarà inoltre possibile annullare l'impostazione premendo il pulsante “on/off”. Dopo aver annullato l'impostazione, la spia del timer si spegne.

## Come ritardare lo spegnimento

Sarà possibile ritardare lo spegnimento quando l'unità è accesa.

Premere il pulsante “timer”, la spia Timer si accende e il numero di ore sullo schermo indica la dicitura “0.0”. Toccare o tenere premuta la freccia SU “+” oppure la freccia GIU “-” per modificare le impostazioni del timer di partenza ritardata a intervalli di 0,5 ore fino a 10 ore, poi a intervalli di 1 ora fino a 24 ore. Premere nuovamente il pulsante “timer” entro 5 secondi, si esce subito dall'impostazione del timer. Dopo 5 minuti la funzione del timer viene attivata e il display mostra nuovamente la temperatura. Il comando eseguirà il conteggio alla rovescia del tempo restante fino allo spegnimento. Per annullare l'impostazione, premere nuovamente il pulsante “timer”: verrà visualizzato il tempo restante; premere nuovamente il pulsante per uscire dalla funzione. Sarà inoltre possibile annullare l'impostazione premendo il pulsante “on/off”. Dopo aver annullato l'impostazione, la spia del timer si spegne.

## Funzione Sleep

Attivando questa funzione sarà possibile avere una temperatura comoda e risparmiare energia al tempo stesso. Solo quando l'unità si trova in modalità Raffreddamento, Heat o auto sarà possibile premere il pulsante “sleep” per farla funzionare in modalità Sleep. Nota: Rimandiamo a pagina 17 per ulteriori dettagli sulla funzione “Sleep”.

## Funzione oscillazione deflettore

Premere il pulsante “swing” per attivare la funzione di oscillazione del deflettore; il deflettore sul pannello superiore oscilla verso l'alto e verso il basso. Premere nuovamente il pulsante per disattivare la funzione di oscillazione deflettore.

### Funzione °F/°C

Premere contemporaneamente il pulsante “+” e “-” per più di 3 secondi per passare fra gradi Fahrenheit e gradi Celsius. In modalità Dry/Ventola, non è possibile selezionare °F/°C.

### Reset filtro

Questa funzione funge da promemoria per la pulizia del Filtro dell'aria (Cfr. Cura e Pulizia) per un funzionamento più efficace. La spia del filtro si illumina dopo 250 ore di funzionamento. Per eseguire il reset dopo aver pulito il filtro, premere il pulsante “filter reset”, e la spia “filter” si spegne.

## 7.2 Telecomando

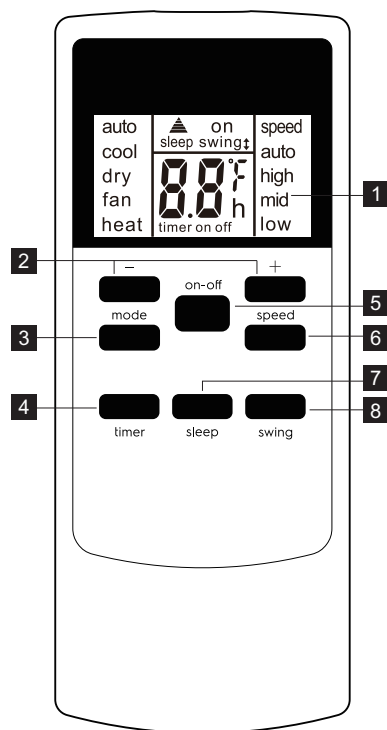

- 1 Schermata telecomando
- 2 Pulsante di impostazione Temp/Timer
- 3 Pulsante Modalità
- 4 Contaminuti
- 5 Pulsante On/Off
- 6 Pulsante Velocità
- 7 Pulsante Spegnimento
- 8 Pulsante Oscillazione

### Installazione della batteria e istruzioni importanti

Togliere il coperchio sulla parte posteriore del telecomando. Inserire correttamente le batterie fornite in dotazione (cfr. le istruzioni all'interno dell'alloggiamento delle batterie). Chiudere il coperchio.

Per sostituire le batterie vecchie (consumate) con due nuove batterie R03P “AAA” 1,5 V, ripetere i passaggi sopra indicati.

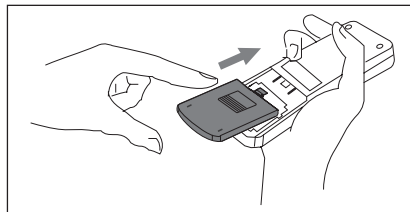

Qualora l'unità del telecomando venga sostituita o smaltita, sarà necessario togliere e rimuovere le batterie in conformità con le normative locali, dato che danneggiano l'ambiente. Non mescolare batterie alcaline, standard (zinco-carbonio) o ricaricabili (nickel-cadmio). Non smaltire le batterie nel fuoco. Le batterie potrebbero esplodere o perdere liquidi. Nel caso in cui il telecomando non venga usato a lungo, togliere le batterie. Sarà necessario gestire il telecomando con estrema cura. Non farlo cadere e non esporlo alla luce solare diretta o sorgenti di calore. Questo dispositivo è conforme alla Sezione 15 delle Normative FCC. Il funzionamento è soggetto alle due seguenti condizioni:

- (1) Questo dispositivo potrebbe non causare interferenze dannose, e (2) questo dispositivo deve accettare le eventuali interferenze ricevute, comprese quelle che potrebbero causare anomalie di funzionamento. Puntare il telecomando al ricevitore di segnale. Il telecomando non deve trovarsi a più di 5 metri dall'unità (senza ostacoli fra il telecomando stesso e l'unità).

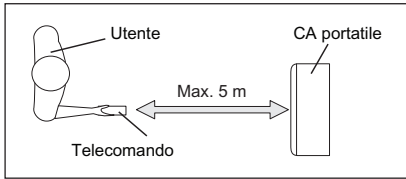

### Come usare il telecomando

#### ACCENSIONE DELL'UNITÀ

Collegare l'unità, quindi premere il pulsante "on/off" (quando viene accesa l'unità funziona secondo l'ultima modalità impostata prima dello spegnimento. Per spegnere l'unità, premere nuovamente "on/off", quindi togliere la presa. Spegner sempre l'unità premendo il pulsante "on/off" e attendere alcuni minuti prima di estrarre la presa.

#### Modalità di raffreddamento

Premere il pulsante "mode" fino a che sul lato sinistro del display LCD non compare la dicitura "Raffrescamento". Premere il pulsante "fan speed" per impostare la velocità della ventola, scegliendo fra "auto", "alta", "media", e "bassa".

Premere il pulsante "−" e "+" per scegliere la temperatura desiderata.

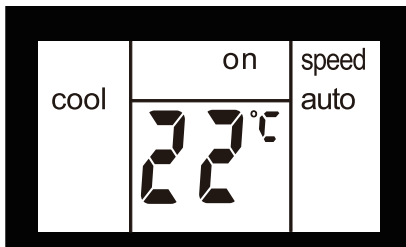

#### Modalità Dry

Premere il pulsante "mode" fino a che sul lato sinistro del display LCD non compare la dicitura "dry". Contemporaneamente, il simbolo ventola "bassa" compare sullo schermo. Nota: In questa modalità non è possibile selezionare la velocità della ventola.

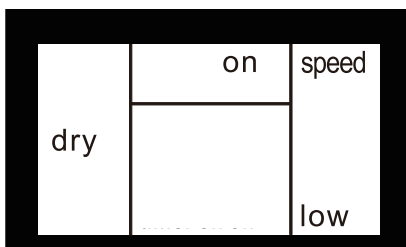

#### Modalità ventola

Premere il pulsante "mode" fino a che sul lato sinistro del display LCD non compare la dicitura "fan".

In questa modalità sarà possibile selezionare la velocità della ventola "alta", "media" o "bassa" premendo il pulsante velocità Ventola e consultando lo schema. Nota: In questa modalità il tubo flessibile di scarico non deve essere connesso.

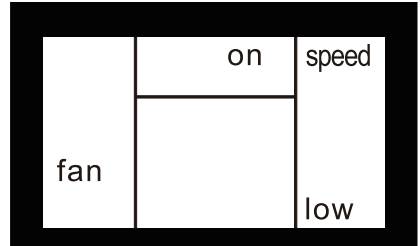

#### Modalità riscaldamento (Solo per i modelli con Raffrescamento & Riscaldamento)

Premere il pulsante "mode" fino a che sul lato sinistro del display LCD non compare la dicitura "heat".

Premere il pulsante "fan speed" per impostare la velocità della ventola, scegliendo fra "auto", "alta", "media", e "bassa".

Premere il pulsante "−" e "+" per scegliere la temperatura desiderata.

#### Modalità AUTO

Premere il pulsante "mode" fino a che sul lato superiore dello schermo LCD non compare la dicitura "auto".

In modalità AUTO non è possibile selezionare la velocità della ventola.

Premere il pulsante "−" e "+" per scegliere la temperatura desiderata.

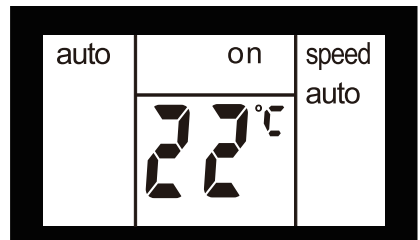

#### Funzione Sleep

Quando l'unità si trova in modalità Raffrescamento, Calore o Auto, sarà possibile premere il pulsante "sleep"

per fare in modo che l'unità funzioni in modalità "Sleep". In questa modalità la velocità della ventola viene impostata automaticamente su "auto", e non è possibile modificare questa impostazione. Nella modalità di Riscaldamento/Raffrescamento, la temperatura selezionata aumenterà/diminuirà di 1 °C 30 minuti successivamente dopo la selezione della modalità. La temperatura aumenta/scende di altri 1 °C dopo circa 30 minuti. Questa nuova temperatura verrà mantenuta per 7 ore prima di tornare alla temperatura originariamente selezionata. Ciò conclude la modalità "Sleep" e l'unità si spegne automaticamente.

Il programma modalità "Sleep" può essere annullato in qualsiasi momento durante il funzionamento premendo il pulsante "Sleep", "mode" o "fan speed". Nota: Nella modalità Ventola o Dry, non è possibile impostare la modalità Sleep.

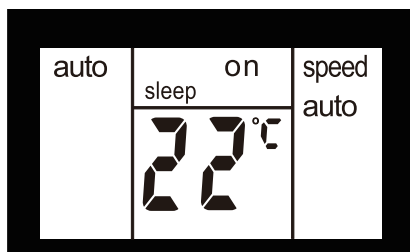

#### Funzione oscillazione deflettore

Premere il pulsante "swing" per attivare la funzione di oscillazione del deflettore, e sulla parte superiore dello schermo comparirà la dicitura "swing". Il deflettore sul pannello posteriore oscilla verso l'alto o verso il basso. Premere nuovamente il pulsante per disattivare la funzione di oscillazione deflettore.

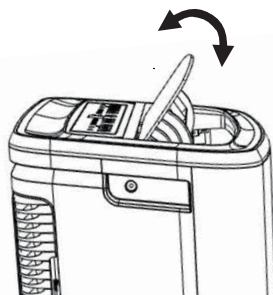
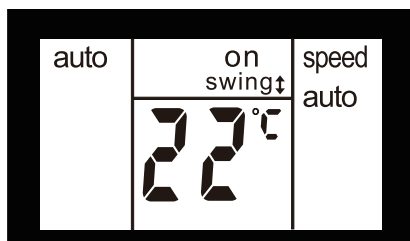

#### Funzione °F/°C

Premere contemporaneamente i pulsanti "+" e "-" per più di 3 secondi per passare fra gradi Fahrenheit e gradi Celsius. In modalità Dry/Ventola, non è possibile selezionare °F/°C.

#### Modalità Timer

Come ritardare l'avvio

Collegare l'unità, di modo che passi in standby. Premere il pulsante "timer", sullo schermo compare "timer" e "h", e "on" lampeggia.

Toccare o tenere premuta la freccia SU "+" oppure la freccia GIU "-" per modificare le impostazioni del timer di partenza ritardata a intervalli di 0,5 ore fino a 10 ore, poi a intervalli di 1 ora fino a 24 ore. Dopo 3 secondi l'impostazione verrà memorizzata. Il comando eseguirà il conteggio alla rovescia del tempo restante fino all'avvio. Sarà inoltre possibile premere nuovamente il pulsante "timer" e "on" smette subito di lampeggiare; quindi, l'unità si avvia nella modalità precedentemente selezionata. Sarà possibile configurare la modalità e l'unità avvierà come desiderato dopo che "on" smette di lampeggiare. Per annullare l'impostazione, premere nuovamente il pulsante "timer".

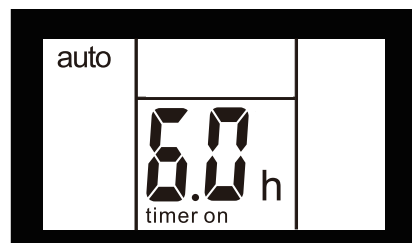

Come ritardare lo spegnimento

Sarà possibile ritardare lo spegnimento quando l'unità è accesa. Premere il pulsante "timer", sullo schermo compare "timer" e "h", e "off" lampeggia.

Toccare o tenere premuta la freccia SU "↑" oppure la freccia GIÙ "↓" per modificare le impostazioni del timer di partenza ritardata a intervalli di 0,5 ore fino a 10 ore, poi a intervalli di 1 ora fino a 24 ore. Dopo 3 secondi, l'impostazione verrà memorizzata e sul display compare il tempo restante prima dello spegnimento dell'unità. Sarà possibile premere nuovamente il pulsante "timer" e "off" smette subito di lampeggiare. Per annullare l'impostazione, premere nuovamente il pulsante "timer".

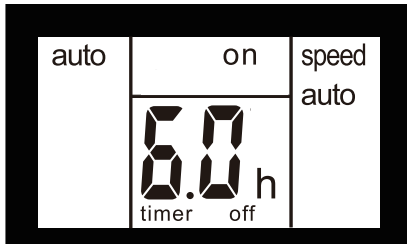

### 7.3 Codice guasto

Se sul display compare "AS", "CS" e "ES", significa che il sensore di temperatura non è andato a buon fine. Contattare il proprio Centro di Assistenza Autorizzato Electrolux.



Se sul display compare "L3", significa che il motore della ventola CC si è guastato. Contattare il proprio Centro di Assistenza Autorizzato Electrolux.



Se il display visualizza "P1" significa che il vassoio di raccolta è pieno. Spostare con cautela l'apparecchiatura in un punto di scarico dell'acqua, rimuovere il tappo di scarico dal fondo e scaricare l'acqua. Riavviare la macchina fino a quando appare il simbolo "P1". Se l'errore si ripete, contattare l'assistenza.



Se sul display compare la dicitura "E4", la comunicazione fra la scheda PCB del display e la scheda PCB di controllo principale è guasta. Contattare il proprio Centro di Assistenza Autorizzato Electrolux.



### 7.4 Istruzioni di scarico

Scarico continuo

Nella modalità DRY o nel modello a pompa di calore, per drenare l'acqua di condensa dall'apparecchiatura è necessario un tubo da giardino (venduto a parte). Attenersi ai seguenti passaggi:

- Svitare il tappo di scarico dell'uscita di scarico continuo (Fig.20).
- Collegare un'estremità del tubo flessibile da giardino (venduto separatamente) o il tubo di scarico all'uscita di scarico, quindi collegare l'altra estremità a uno scarico più basso rispetto all'unità (Fig. 21).

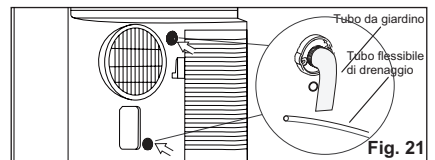
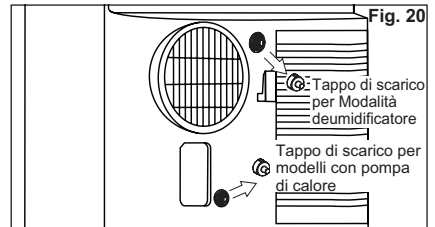

**NOTA:**

- Dopo aver tolto il tappo di scarico, la condensa potrebbe fuoriuscire se l'unità funziona in modalità di Raffrescamento o in Modalità automatica. Quando si desidera rimuovere il tubo flessibile da giardino, preparare una vaschetta di raccolta (non fornita in dotazione) per raccogliere i condensati dall'uscita di scarico.
- Verificare che l'altezza dello scarico e una sezione del tubo di scarico non siano più dell'uscita di scarico, oppure lo scarico continuo potrebbe non funzionare correttamente.

- Durante la modalità di Raffrescamento o Auto, consigliamo di disattivare lo scarico continuo sostituendo il tappo di scarico sull'uscita di scarico, al fine di raggiungere prestazioni ottimali.

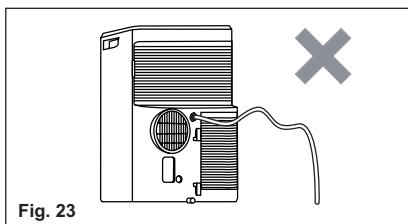
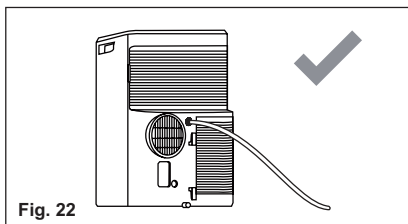

Svuotare i residui della condensa all'interno dell'unità durante il periodo invernale.

Mettere una vaschetta di raccolta (non fornita in dotazione) sotto all'uscita di scarico inferiore, quindi estrarre il tappo di scarico per permettere ai condensati di scorrere fino alla vaschetta di raccolta.

Sostituire il tappo di scarico che porta all'uscita di scarico continuo quando non ci sono più fuoriuscite di condensati. Mettere la vaschetta di raccolta sotto all'uscita di scarico inferiore, quindi togliere il dispositivo di arresto in gomma dall'uscita dello scarico, per permettere ai condensati di scorrere fino alla vaschetta di raccolta. Qualora la vaschetta di raccolta non riesca a contenere tutti i condensati, sarà necessario svuotare e riempire diverse volte. Sostituire il tappo di scarico che porta all'uscita di scarico inferiore quando non ci sono più fuoriuscite di condensati.

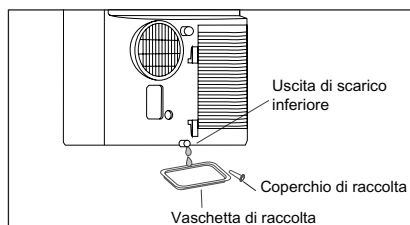

NOTA: Al fine di garantire che tutti i residui della condensa siano stati rimossi, inclinare l'unità sollevandola leggermente verso l'alto dalla parte anteriore fino a che non ci saranno più fuoriuscite di condensa.

## 8. PULIZIA E CURA

Per mantenere un aspetto sempre nuovo, pulire regolarmente il condizionatore. Per evitare scosse o incendi, staccare l'apparecchiatura dalla corrente prima di procedere alla pulizia.

### 8.1 Pulizia dell'unità

La struttura e il pannello anteriore si possono spolverare con un panno privo di olio o lavare con un panno inumidito in una soluzione di acqua calda e detersivo per i piatti liquido delicato.

Mai utilizzare detersivi aggressivi, cera o lucidanti sul pannello anteriore. Accertarsi di strizzare l'acqua in eccesso dal pannello prima di pulire i comandi. L'acqua in eccesso all'interno o attorno ai comandi può danneggiare il condizionatore.

### 8.2 Pulizia dei filtri

Per fare in modo che il condizionatore continui a funzionare in modo efficace, pulire i filtri ogni due settimane di funzionamento.

1. Togliere il filtro dell'aria come indicato nella figura inferiore.

Estrarre il filtro superiore dell'aria e il filtro inferiore dell'aria.

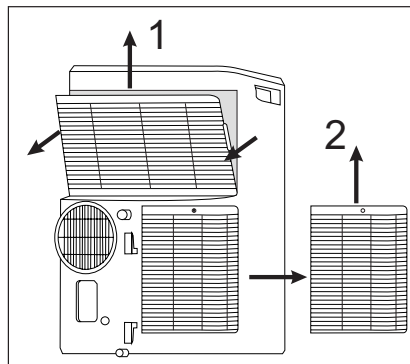

2. Lavare il filtro usando il liquido detergente e acqua calda a una temperatura inferiore a 40 °C. Risciacquare accuratamente il filtro. Scuotere delicatamente l'acqua in eccesso dal filtro. Assicurarsi di aver accuratamente asciugato il filtro prima di applicarlo di nuovo. Oppure, al posto di lavarlo, pulire il filtro con un aspirapolvere.
3. Sostituire il filtro una volta che è asciutto.



Assicurarsi di aver accuratamente asciugato il filtro prima di applicarlo di nuovo.

### 8.3 Inutilizzo per un lungo periodo di tempo

Se il condizionatore non viene usato per molto tempo:

1. Scaricare il serbatoio di raccolta dell'acqua e lasciare il tappo di scarico inferiore e il tappo di gomma a sufficienza per permettere lo scarico dell'eventuale acqua residua. Una

volta che il serbatoio si è svuotato completamente e non c'è più acqua, reinstallare il tappo in gomma e il tappo.

2. Togliere e pulire il filtro, lasciarlo asciugare completamente, quindi installarlo di nuovo.
3. Estrarre le batterie dal telecomando.
4. Conservare il condizionatore in un luogo fresco, asciutto, lontano dalla luce solare diretta, dalle temperature estreme, dalla polvere eccessiva, oltre che in un luogo ben ventilato.

Prima di usare nuovamente il condizionatore:

1. Verificare che il filtro e il tappo di scarico siano in posizione.
2. Controllare il cavo per verificare che sia in buone condizioni, senza crepe e senza danni.
3. Posizionare nuove batterie all'interno del telecomando.
4. Installare il condizionatore conformemente a quanto descritto nelle Istruzioni di installazione.

## 9. GUIDA ALLA RISOLUZIONE DEI PROBLEMI

Prima di richiedere assistenza, vedere questo elenco. Potrà aiutare a risparmiare tempo e denaro. Questo elenco riporta le situazioni comuni che non risultano da una lavorazione inadeguata o da materiali difettosi in questo apparecchio.

### Il condizionatore non si accende.

- La spina non è ben inserita nella presa. Spingere a fondo la spina nella presa a muro.
- È saltato un fusibile di casa oppure è scattato un interruttore. Sostituire il fusibile con un tipo ad attivazione ritardata oppure resettare l'interruttore.
- La centralina è SPENTA. ACCENDERE la centralina e regolare l'impostazione desiderata.
- Compare il codice di guasto P1 sulla finestra del display. Drenare l'acqua come descritto nella sezione 7.3 Scarico.
- La temperatura ambiente è inferiore a quella impostata (modalità Raffrescamento), oppure la temperatura ambiente è superiore a quella impostata (modalità Riscaldamento). Resettare la temperatura.

### L'aria che esce dall'apparecchiatura non è abbastanza fredda.

- Temperatura della stanza inferiore ai 16 °C. Il raffrescamento potrebbe non iniziare fino a che la temperatura nella stanza non sarà superiore ai 16 °C.
- Resettare su una temperatura inferiore.
- Spegnimento del compressore nel passaggio da una modalità all'altra. Attendere circa 4 minuti e accertarsi che il compressore si riavvii quando impostato in modalità RAFFRESCAMENTO.

### Il condizionatore rafferma, ma la stanza è troppo calda: SENZA ghiaccio sulla serpentina di raffreddamento dietro il pannello anteriore decorativo.

- Temperatura esterna inferiore ai 16 °C. Per scongelare la serpentina, impostare la Modalità ventola.
- Il filtro dell'aria potrebbe essere sporco. Pulire il filtro. Rimandiamo al punto 8. Sezione Pulizia e cura. Per scongelare, impostare nella modalità Ventola.

- La temperatura è impostata troppo fredda per il raffrescamento notturno. Per scongelare la serpentina, impostare in modalità Ventola. Impostare la temperatura su una posizione più alta.
- Il tubo di espulsione dell'aria non è collegato o è bloccato. Vedere il capitolo 5.1 Espulsione dell'aria calda

**Il condizionatore raffresca, ma la stanza è troppo calda: si sta formando del ghiaccio sulla serpentina di raffreddamento dietro il pannello anteriore decorativo.**

- Pulire il filtro dell'aria - aria ostruita. Pulire il filtro dell'aria. Rimandiamo al punto 8. Sezione Pulizia e cura.
- La temperatura è impostata troppo calda. Impostare una temperatura inferiore.
- I deflettori direzionali dell'aria sono posizionati in maniera inadeguata. Posizionare i deflettori per una migliore distribuzione dell'aria.
- La parte anteriore è ostruita da tende, tovaglie, mobili ecc. che limitano la distribuzione dell'aria. Eliminare l'ostacolo davanti all'apparecchiatura.

- Porte, finestre, griglie, ecc. aperte: l'aria fresca non rimane nella stanza. Chiudere le porte, finestre, griglie ecc.
- L'apparecchiatura è stata recentemente accesa in una stanza calda. Attendere che il "calore accumulato" venga eliminato da pareti, soffitto, pavimento e mobili.

**Il condizionatore si accende e spegne rapidamente.**

- Pulire il filtro dell'aria - aria ostruita. Pulire il filtro dell'aria.
- La temperatura esterna è estremamente alta. Impostare la velocità VENTOLA su un livello superiore per far passare l'aria attraverso le serpentine più spesso.

**La stanza è troppo fredda.**

- La temperatura impostata è troppo bassa. Aumentare la temperatura impostata.

## 10. CONSIDERAZIONI SULL'AMBIENTE

Riciclare i materiali con il simbolo.  Smaltire l'imballaggio negli appositi contenitori per il riciclaggio. Aiutare a proteggere l'ambiente e la salute umana e a riciclare rifiuti derivanti da apparecchiature elettriche ed elettroniche.

Non smaltire le apparecchiature che riportano il simbolo  di normale rifiuto domestico. Portare il prodotto al punto di riciclaggio più vicino o contattare il comune di residenza.



# TABLE DES MATIÈRES

1. INFORMATIONS DE SÉCURITÉ .....	130
2. CONSIGNES DE SÉCURITÉ .....	136
3. DESCRIPTION DE L'APPAREIL .....	140
4. ACCESSOIRES INCLUS .....	140
5. INSTRUCTIONS D'INSTALLATION .....	141
6. CARACTÉRISTIQUES DU CLIMATISEUR .....	142
7. NOTICE D'UTILISATION .....	142
8. ENTRETIEN ET NETTOYAGE .....	148
9. CHARTE DE DÉPANNAGE .....	149
10. EN MATIÈRE DE PROTECTION DE L'ENVIRONNEMENT .....	150

## NOUS PENSONS À VOUS

Merci d'avoir choisi ce produit Electrolux. Avec ce produit, vous bénéficiez de dizaines d'années d'expérience professionnelle et d'innovation. Ingénieux et élégant, il a été conçu sur mesure pour vous. Grâce à cet appareil, vous savez que chaque utilisation vous apportera satisfaction. Bienvenue chez Electrolux.

**Rendez-vous sur notre site Internet pour :**



Obtenir des conseils d'utilisation, des brochures, de l'aide, des informations :  
**[www.electrolux.com/webservice](http://www.electrolux.com/webservice)**



Enregistrer votre produit pour obtenir un meilleur service :  
**[www.registerelectrolux.com](http://www.registerelectrolux.com)**



Acheter des accessoires, consommables et pièces de rechange d'origine pour votre appareil :  
**[www.electrolux.com/shop](http://www.electrolux.com/shop)**

## SERVICE APRÈS-VENTE

Utilisez toujours des pièces d'origine.

Avant de contacter le service après-vente, assurez-vous de disposer des informations suivantes : Modèle, PNC, numéro de série.

Vous trouverez ces informations sur la plaque signalétique.





 Avertissement/Attention : consignes de sécurité.

 Informations générales et conseils.

 Informations en matière de protection de l'environnement.

Sous réserve de modifications sans préavis.

# 1. INFORMATIONS DE SÉCURITÉ

Symbole	Remarque	Explication
	ATTENTION	Ce symbole indique que l'appareil contient un fluide frigorigène inflammable. Si le frigorigène fuit et est exposé à une source d'inflammation externe, il existe un risque d'incendie.
	ATTENTION	Ce symbole indique que le manuel d'utilisation doit être lu attentivement.
	ATTENTION	Ce symbole indique qu'une personne en charge de l'entretien doit manipuler cet équipement conformément au guide d'installation.
	ATTENTION	Ce symbole indique que des informations sont disponibles dans le manuel d'utilisation ou dans le guide d'installation, entre autres.

## **ATTENTION !**

- Cet appareil peut être utilisé par des enfants de plus de 8 ans et par des personnes ayant des capacités physiques, sensorielles ou mentales réduites ou un manque d'expérience et de connaissances, à condition d'être surveillés ou d'avoir reçu des instructions sur l'utilisation de l'appareil en toute sécurité, et qu'elles comprennent les dangers encourus.
- Ne laissez pas les enfants jouer avec l'appareil.
- Si le câble d'alimentation est endommagé, il doit être remplacé par le fabricant, son atelier d'entretien ou un technicien qualifié afin d'éviter tout danger.

Ce manuel vous explique comment bien utiliser votre nouveau climatiseur. Veuillez lire attentivement ce manuel avant d'utiliser le produit. Conservez ce manuel dans un endroit sûr pour pouvoir le consulter facilement.

## **ATTENTION !**

- Les opérations de maintenance et les réparations ne doivent être effectuées que par un technicien de maintenance agréé.

- Contactez un installateur pour l'installation de cet appareil.
- Ce climatiseur n'est pas prévu pour être utilisé par de jeunes enfants ou des personnes infirmes sans surveillance.
- Empêchez les enfants de jouer avec le climatiseur.
- Certaines réglementations locales s'appliquent concernant les niveaux sonores maximaux pouvant être émis par les climatiseurs.
- Si le câble d'alimentation doit être remplacé, il ne doit être remplacé que par un réparateur agréé.
- L'installation doit être effectuée en accord avec les normes nationales de câblage, par un technicien agréé uniquement (le cas échéant). Un mauvais branchement peut provoquer une surchauffe et un incendie.
- Faites attention de ne pas toucher le ventilateur avec les doigts lorsque vous ajustez les volets horizontaux.
- Le fusible en céramique est de 250 V et 3,15 A.
- Les enfants ne doivent pas nettoyer ni entreprendre d'opération de maintenance sur l'appareil sans surveillance. Notez que les frigorigènes peuvent être sans odeur.

## 1.1 Remarques importantes

1. N'utilisez jamais l'appareil sans filtre à air.
2. Ne faites jamais fonctionner l'appareil près d'une source de chaleur ou d'une flamme nue.
3. N'exposez pas l'appareil aux rayons directs du soleil ou à la pluie.
4. Rangez ou déplacez toujours l'appareil en position debout.
5. Ne pas couvrir l'appareil pendant son fonctionnement ou immédiatement après son utilisation.
6. Vidangez toujours l'eau de condensation avant de ranger l'appareil.

## 1.2 Point à garder en mémoire lors de l'utilisation de votre climatiseur



### **ATTENTION !**

#### Avertissements d'utilisation

- Ne modifiez aucun élément de ce produit.
- N'insérez aucun objet dans les éléments de l'appareil.
- Assurez-vous que la tension nominale de l'alimentation secteur est adaptée. Utilisez uniquement une alimentation électrique de 220 V - 240 V, 50 Hz, 10 A. L'utilisation d'une alimentation électrique ayant une tension nominale inadaptée peut entraîner des dégâts sur l'appareil, ainsi qu'un incendie.
- Utilisez toujours un disjoncteur anti-explosion ou des fusibles d'un ampérage adapté. N'utilisez sous aucun prétexte des fils, des épingles ou d'autres objets à la place d'un fusible adapté.
- En cas d'anomalie du climatiseur (par exemple une odeur de brûlé), ne le débranchez pas directement, ouvrez d'abord la fenêtre pour ventiler, puis éteignez-le et débranchez-le de l'alimentation électrique.



### **ATTENTION !**

#### Avertissement pour le cordon d'alimentation

- Cette fiche électrique ne doit être branchée qu'à une prise murale adaptée. N'utilisez pas de rallonge électrique.
- Enfoncez la fiche avec précautions dans la prise murale et assurez-vous qu'elle n'a pas de jeu.
- Ne tirez, déformez ou modifiez pas le cordon d'alimentation, et ne le plongez jamais dans l'eau. Le fait de tirer sur le cordon d'alimentation ou une utilisation non conforme peuvent entraîner des dégâts à l'appareil et provoquer un choc électrique.
- Si le câble d'alimentation est endommagé, il doit être remplacé par le fabricant, son service après-vente ou un technicien qualifié afin d'éviter tout danger. En cas de remplacement, utilisez uniquement le câble d'alimentation spécifié par le fabricant.

- Cet appareil doit être relié à la terre. Cet appareil dispose d'un cordon doté d'un fil de mise à la terre. La fiche doit être branchée dans une prise correctement installée et mise à la terre. Ne coupez ou retirez en aucun cas le goujon carré de terre (pour le RU uniquement) de cette prise.

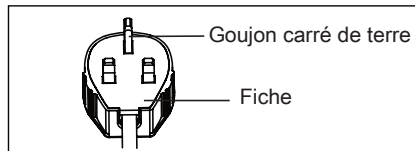
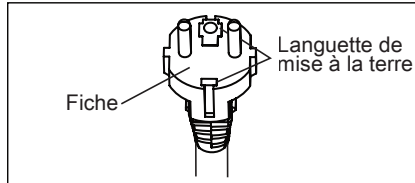

(uniquement pour le Royaume-Uni)

### 1.3 Précautions d'utilisation

- Assurez-vous que l'appareil est éteint et débranché de la prise secteur avant d'entreprendre toute opération de maintenance ou de nettoyage.
- Ne placez jamais l'appareil près d'une source de chaleur ou d'une flamme nue. lorsque vous remplacez les filtres.
- Ne versez et n'éclaboussez pas d'eau directement sur l'appareil. L'eau peut provoquer un choc électrique ou des dégâts à l'équipement.
- Il est nécessaire de vidanger le climatiseur avant de le déplacer. S'il reste de l'eau dans le réservoir, elle risque de se renverser durant le déplacement.
- Pour vous assurer que la vidange est bien effectuée, le tuyau de vidange ne doit pas être tordu, et il ne doit pas être surélevé durant le mode déshumidification. Sinon, l'eau vidangée pourrait se répandre dans la pièce.
- La température autour du tuyau de vidange ne doit pas être en-dessous de 0 °C en cours d'utilisation. L'eau vidangée pourrait geler à l'intérieur du tuyau, ce qui provoquerait un débordement d'eau à l'intérieur de la pièce.

- Ne bloquez pas la sortie d'échappement de l'air. Les performances de refroidissement pourraient être réduites ou complètement arrêtées.
- Utilisez un dispositif différentiel résiduel anti-explosion (disjoncteur) par mesure de protection contre les chocs électriques, conformément aux normes britanniques et aux réglementations relatives aux câblages.
- L'exposition prolongée au flux d'air direct du climatiseur pourrait être dangereux pour votre santé. N'exposez pas les personnes, les animaux ou les plantes au flux d'air direct de l'appareil pendant une période prolongée.
- N'utilisez pas ce climatiseur à des fins particulières non spécifiées (par exemple, pour entreposer des dispositifs de précision, des aliments, des animaux domestiques, des plantes ou des objets d'art). Une telle utilisation pourrait leur être préjudiciable.
- N'utilisez pas de moyens autres que ceux recommandés par le fabricant pour accélérer le processus de dégivrage ou de nettoyage.
- L'appareil doit être stocké dans une pièce sans source potentielle d'inflammation (par exemple : flammes nues, appareil à gaz ou chauffage électrique en fonctionnement).
- Ne pas percer ni brûler.
- La conformité aux réglementations nationales concernant le gaz doit être respectée.
- Veillez à ce que les orifices de ventilation ne soient pas obstrués.
- L'appareil doit être entreposé dans une pièce bien ventilée et de taille supérieure à 12 m<sup>2</sup>.

REMARQUE : VÉRIFIEZ LA PLAQUE SIGNALÉTIQUE POUR CONNAÎTRE LE TYPE DE FLUIDE FRIGORIGÈNE CONTENU DANS VOTRE APPAREIL.

 **ATTENTION !**

Informations spécifiques concernant les appareils contenant du fluide frigorigène R290.

- Lisez attentivement tous les avertissements.
- Lors du dégivrage et du nettoyage de l'appareil, n'utilisez pas d'outils autres que ceux conseillés par le fabricant.

- L'appareil doit être installé dans un espace sans sources continues d'inflammation, par exemple, des flammes nues, des appareils électriques ou fonctionnant au gaz en continu.
- Ne pas percer, ne pas brûler.
- Les frigorigènes peuvent être sans odeur.
- L'appareil doit être installé, utilisé et stocké dans une pièce dont la superficie est supérieure à 12 m<sup>2</sup>.
- Cet appareil contient une certaine quantité de frigorigène R290 (reportez-vous à l'étiquette signalétique à l'arrière de l'appareil).
- R290 est un frigorigène conforme aux directives européennes en matière d'environnement. Ne percez jamais le circuit de réfrigération.
- Si l'appareil est installé, utilisé ou stocké dans une zone non-ventilée, la pièce doit être conçue de sorte à éviter toute accumulation de frigorigène, suite à des fuites, pouvant entraîner un incendie ou une explosion à cause de l'inflammation du frigorigène causé par des chauffages, fours électriques ou autres sources d'inflammation.
- L'appareil doit être stocké de sorte à éviter toute défaillance mécanique.
- Toute personne travaillant ou intervenant sur un circuit de fluide frigorigène doit être titulaire d'un certificat valide délivré par un organisme accrédité qui autorise sa compétence à la manipulation des frigorigènes conformément à une évaluation spécifique reconnue par des associations de l'industrie.
- Les réparations doivent être effectuées sur la base des recommandations du fabricant. Les travaux d'entretien et de réparation nécessitant l'assistance d'autres personnes qualifiées doivent être effectués sous la supervision de la personne qualifiée pour l'utilisation de fluides frigorigènes inflammables.

## 1.4 Informations supplémentaires

### **Transport d'équipements contenant des réfrigérants inflammables**

Voir les réglementations concernant le transport.

## **Marquage de l'équipement par des panneaux**

Voir les réglementations locales.

## **Élimination des équipements utilisant des fluides frigorigènes inflammables**

Voir les réglementations nationales.

## **Stockage des équipements / appareils**

Le stockage de l'équipement doit être conforme aux instructions du fabricant.

## **Stockage d'équipements emballés (invendus)**

La protection assurée par l'emballage de stockage doit être conçue de telle sorte que des dommages mécaniques à l'équipement à l'intérieur de l'emballage ne puissent pas causer de fuites de la charge de réfrigérant. La quantité maximale d'équipements autorisés à être stockés ensemble sera déterminé par les réglementations locales.

## **2. CONSIGNES DE SÉCURITÉ**

### **2.1 Remarques concernant l'utilisation**

- Laissez 4 minutes au compresseur pour redémarrer le refroidissement. Si vous éteignez le climatiseur et que vous le rallumez immédiatement après, laissez 4 minutes au compresseur pour redémarrer le refroidissement. L'appareil dispose d'un dispositif électronique qui maintient le compresseur éteint pendant 4 minutes par sécurité.
- Dans le cas d'une panne de courant durant l'utilisation, attendez 4 minutes avant de redémarrer l'appareil. Une fois le courant revenu, rallumez le climatiseur. En cas d'interruption de l'alimentation électrique de moins de quatre minutes, veillez à attendre au moins quatre minutes avant de redémarrer l'appareil. Si vous redémarrez le climatiseur avant que quatre minutes se soient écoulées, un dispositif de protection de l'appareil peut provoquer l'arrêt du compresseur. Ce dispositif de protection empêchera le refroidissement pendant environ 5 minutes. Tous les anciens réglages seront annulés et l'appareil repassera aux réglages initiaux.
- En mode refroidissement, lorsque vous éteignez l'appareil, le compresseur s'arrête immédiatement et le moteur des ventilateurs supérieur et inférieur s'arrête au bout de 5 secondes. Lorsque l'appareil passe du mode refroidissement au mode ventilation, le compresseur s'arrête immédiatement et le moteur du ventilateur inférieur s'arrête au bout de 5 secondes. Lorsque l'appareil passe du mode refroidissement au mode chauffage, le compresseur s'arrête immédiatement et le moteur du ventilateur inférieur s'arrête au bout de 30 secondes.
- Fonctionnement basse température : Votre appareil se bloque-t-il ? L'appareil peut se bloquer lorsqu'il est réglé à environ 18 °C et que la température ambiante est basse, particulièrement la nuit. Dans ce cas, une baisse supplémentaire de la température peut causer un blocage de l'appareil. Un réglage à une température plus élevée l'empêchera de se bloquer.
- Le mode déshumidification augmente la température de la pièce. Durant le mode déshumidification,



l'appareil génère de la chaleur et la température de la pièce augmente. De l'air chaud est soufflé par la sortie d'échappement de l'air, mais cela est normal et n'est pas signe d'un problème de l'appareil.

- En mode refroidissement, le climatiseur souffle l'air chaud généré par l'élément à l'extérieur de la pièce, à l'aide un tuyau d'échappement. Pendant ce temps, la même quantité d'air entre dans la pièce de l'extérieur par toutes les ouvertures de la pièce.
- Toute personne travaillant ou intervenant sur un circuit de fluide frigorigène doit être titulaire d'un certificat valide délivré par un organisme d'évaluation accrédité

Pour éviter les blessures corporelles et les dommages sur l'appareil, suivez les instructions suivantes.

Une mauvaise utilisation de l'appareil en raison d'un manquement à ces instructions pourrait entraîner des blessures corporelles ou endommager l'appareil. Les instructions sont classées selon les indications suivantes :



### **ATTENTION !**

Ce symbole indique le risque de mort ou de blessure grave.



### **ATTENTION !**

Ce symbole indique le risque de blessures ou de dommage à la propriété.

par l'industrie qui autorise sa compétence à la manipulation des frigorigènes en toute sécurité conformément à un cahier des charges reconnu par l'industrie.

- L'entretien ne doit être effectué que conformément aux recommandations du fabricant de l'équipement. Les travaux d'entretien et de réparation nécessitant l'assistance d'autres personnes qualifiées doivent être effectués sous la supervision de la personne qualifiée pour l'utilisation de fluides frigorigènes inflammables.
- Le climatiseur peut fonctionner à une température comprise entre 16 et 35 °C (60-95 °F) en mode refroidissement ; 5-27 °C (41-80 °F) en mode chauffage.

Ci-dessous sont présentées les significations des symboles utilisés dans ce manuel :



Le symbole ci-contre indique une action à ne jamais entreprendre.



Le symbole ci-contre indique une action qui doit toujours être respectée.

## **2.2 Avertissements au cours de l'utilisation**



### **ATTENTION !**

Avertissements au cours de l'utilisation

Attention	Signification
Insérez correctement la fiche d'alimentation	Une mauvaise réparation peut provoquer un choc électrique, une explosion ou un incendie en raison d'une génération excessive de chaleur
Ne mettez pas l'appareil en marche ou à l'arrêt en branchant ou débranchant la fiche de la prise de courant	Cela pourrait entraîner un choc électrique, un incendie ou une explosion en raison d'une génération excessive de chaleur
N'endommagez ou n'utilisez pas un câble d'alimentation non spécifique	Cela pourrait entraîner un choc électrique, un incendie ou une explosion. Si le câble d'alimentation est endommagé, il doit être remplacé par le fabricant, son atelier d'entretien ou un technicien qualifié afin d'éviter tout danger
Ne modifiez pas la longueur du cordon d'alimentation et ne partagez pas la prise avec d'autres appareils	Cela pourrait entraîner un choc électrique, un incendie ou une explosion en raison d'une génération excessive de chaleur
Ne faites pas fonctionner l'appareil avec les mains mouillées ou dans un environnement humide	Cela peut provoquer un choc électrique
Ne dirigez pas le flux d'air sur les occupants de la pièce	Cela pourrait nuire à votre santé
Veillez toujours à avoir une bonne mise à la terre	Un mauvais raccordement à la terre peut causer un choc électrique.
Ne laissez pas d'eau s'écouler sur les composants électriques	Cela pourrait provoquer une panne de l'appareil ou un choc électrique
Installez toujours un disjoncteur et un circuit d'alimentation réservé	Une installation incorrecte peut engendrer un choc électrique, un incendie ou une explosion
Débranchez l'appareil si vous entendez un bruit étrange, sentez une odeur inhabituelle ou voyez de la fumée en sortir	Cela pourrait entraîner un choc électrique, un incendie ou une explosion
N'utilisez pas la prise si elle est desserrée ou endommagée	Cela pourrait entraîner un choc électrique, un incendie ou une explosion
N'ouvrez pas l'appareil durant son fonctionnement	Cela pourrait entraîner un choc électrique, un incendie ou une explosion
Tenez les armes à feu éloignées	Cela pourrait provoquer une explosion et un incendie
N'utilisez pas le câble d'alimentation près d'appareils émettant de la chaleur	Cela pourrait entraîner un choc électrique, un incendie ou une explosion
N'utilisez pas le câble d'alimentation près de gaz inflammables ou de combustibles comme de l'essence, du benzène, des diluants, etc.	Cela pourrait entraîner un choc électrique, un incendie ou une explosion
Aérez la pièce avant de faire fonctionner le climatiseur si du gaz s'échappe d'un autre appareil	Cela pourrait provoquer une explosion, un incendie et des brûlures
Ne démontez ou modifiez pas l'appareil	Ne démontez ou modifiez pas l'appareil

**ATTENTION !**

<b>Attention</b>	<b>Signification</b>
Lors du retrait du filtre à air, ne touchez pas les parties métalliques de l'appareil	Cela peut entraîner des blessures
Ne nettoyez pas le climatiseur avec de l'eau.	Dans l'appareil et dégrader l'isolation Cela peut provoquer un choc électrique.
Veillez à bien ventiler la pièce lorsque vous utilisez l'appareil en même temps qu'une cuisinière, etc.	Une pénurie d'oxygène peut se produire
Lorsque l'appareil doit être nettoyé, éteignez-le et coupez le disjoncteur de courant	Ne pas nettoyer l'appareil lorsque celui-ci est sous tension, car cela peut provoquer un incendie, une explosion, un choc électrique et des blessures
Ne pas placer un animal de compagnie ou une plante d'intérieur où ceux-ci seraient exposés au flux d'air direct	Cela pourrait blesser l'animal ou endommager la plante
Ne pas utiliser l'appareil à des fins spéciales	N'utilisez pas ce climatiseur pour entreposer des dispositifs de précision, des aliments, des animaux domestiques, des plantes ou des objets d'art). Cela pourrait entraîner une détérioration de leur qualité, etc.
Éteignez l'appareil et fermez la fenêtre en cas de tempête ou cyclone	Faire fonctionner l'appareil avec les fenêtres ouvertes pourrait mouiller votre intérieur et votre mobilier
Tenez la fiche d'alimentation par sa tête lorsque vous la retirez	Il existe un risque de choc électrique ou de dommages
Éteignez l'interrupteur principal lorsque vous n'utilisez pas l'appareil pendant période prolongée	Cela peut provoquer une panne de l'appareil ou un incendie et une explosion
Ne placez pas d'obstacles autour des entrées d'air ou à l'intérieur de la sortie d'air	Cela pourrait provoquer une panne de l'appareil ou un accident
Insérez toujours le filtre solidement. Nettoyez le filtre à air toutes les deux semaines	Faire fonctionner l'appareil en l'absence de filtre peut entraîner une panne
N'utilisez pas de détergent puissant tel que de la cire ou du diluant ; utilisez un chiffon doux	L'apparence du produit peut être détériorée en raison du changement de sa couleur ou de l'abrasion de sa surface
Ne placez pas d'objets lourds sur le cordon d'alimentation et assurez-vous que le cordon n'est pas comprimé	Il existe un risque d'incendie, d'explosion ou de choc électrique
Ne pas boire l'eau évacuée du climatiseur	Elle contient des substances contaminantes pouvant vous rendre malade.
Faites attention lorsque vous déballez et installez l'appareil	Ses bords coupants peuvent vous blesser
Si de l'eau pénètre dans l'appareil, éteignez l'appareil à la prise de courant et coupez le courant au disjoncteur. Isolez l'alimentation en débranchant le cordon d'alimentation et contactez un technicien qualifié	Il existe un risque de choc électrique et de dommages

### 3. DESCRIPTION DE L'APPAREIL

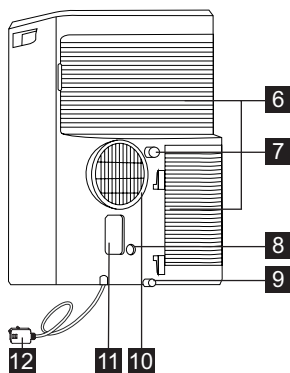
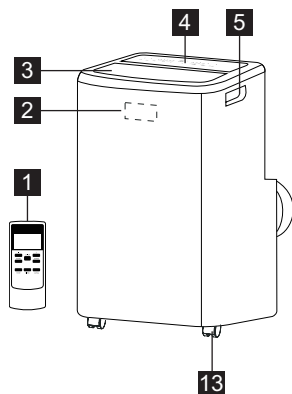

**1** Télécommande

**2** Récepteur du signal

**3** Sortie d'air de la pièce

**4** Bandeau de commande

**5** Poignée de transport (des deux côtés)

**6** Arrivée d'air

**7** Sortie d'évacuation continue

**8** Sortie d'évacuation de la pompe

**9** Sortie d'évacuation inférieure



**10** Conduit d'air

**11** Prise de la fiche d'alimentation

**12** Cordon d'alimentation

**13** Roulette

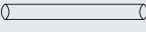
### 4. ACCESSOIRES INCLUS

PIÈCES	NOM DES COMPOSANTS :	QUANTITÉ :
<b>1</b> 	Adaptateur A, conduit d'échappement, Adaptateur B (embout plat)	1 kit
<b>2</b> 	Tuyau d'évacuation	1 pièce
<b>3</b> 	Télécommande	1 kit
<b>4</b> 	Pile (R03P AAA 1,5 V)	2 pièces

- Vérifiez que tous les accessoires sont inclus dans l'emballage et reportez-vous aux instructions d'installation pour savoir comment les utiliser.

## 5. INSTRUCTIONS D'INSTALLATION

### 5.1 Air chaud d'évacuation

En mode Cool (refroidissement), l'appareil doit être placé à proximité d'une fenêtre ou d'une ouverture afin que l'air chaud puisse être conduit vers l'extérieur. Placez d'abord l'appareil sur un sol plat en vous assurant qu'aucun obstacle ne se trouve à moins de 50 cm autour de l'appareil, et qu'il est à proximité d'une source d'alimentation à circuit unique.

1. Étirez l'un des côtés du tuyau (Fig. 1) et vissez le tuyau à l'adaptateur A (Fig. 2).

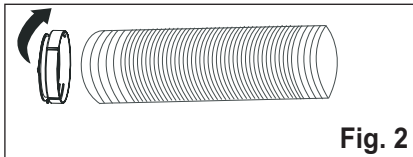
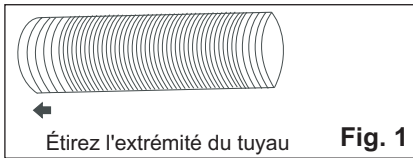

**i** L'adaptateur A est déjà vissé au tuyau pour cet appareil.

2. Étirez l'autre côté du tuyau et vissez-le à l'adaptateur B (Fig. 3).

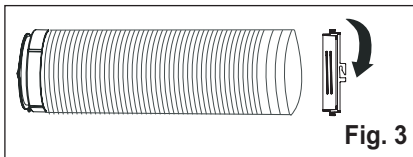

3. Insérez l'adaptateur A dans l'appareil (Fig. 4).

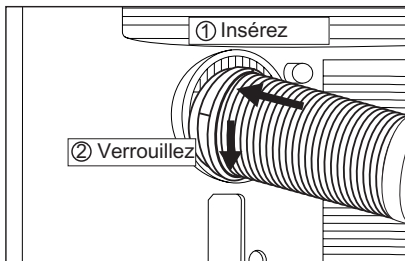

4. Posez l'adaptateur B dans la fenêtre. (Fig. 5)

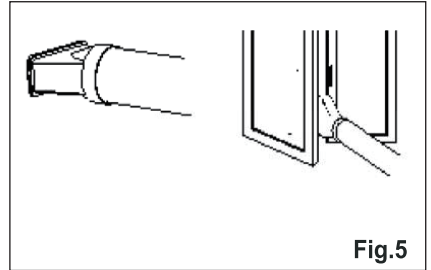

**i** Le tuyau peut être allongé de sa longueur d'origine de 38 cm à 150 cm, mais il est préférable de lui donner une longueur minimale. Assurez-vous également que le tuyau n'a pas de pliure ou d'affaissement aigus. (Fig. 6)

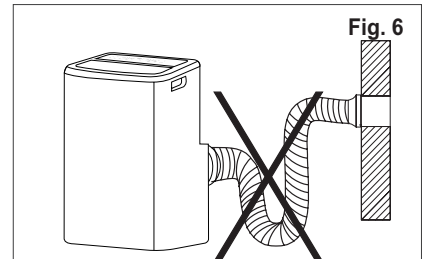

## 6. CARACTÉRISTIQUES DU CLIMATISEUR

### 6.1 BANDEAU DE COMMANDE

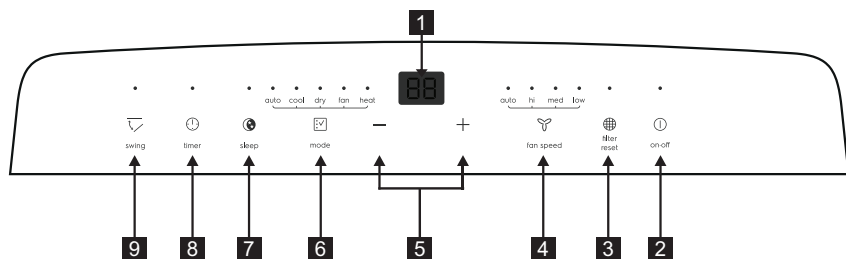

- |   |                            |
|---|----------------------------|
| <b>1</b> Affichage de la température/heure    | <b>6</b> Sélection Mode    |
| <b>2</b> Mise sous/hors tension               | <b>7</b> Sleep (veille)    |
| <b>3</b> Réinitialisation filtre              | <b>8</b> Timer (minuterie) |
| <b>4</b> Vitesse du ventilateur               | <b>9</b> Oscillation       |
| <b>5</b> Règle la température ou la minuterie |                            |

## 7. NOTICE D'UTILISATION

**i** Certaines des instructions suivantes ne peuvent être suivies qu'en utilisant le panneau de commandes.

### 7.1 Utilisation du bandeau de commandes

Mode chauffage (sur certains modèles)

Dans ce mode, vous DEVEZ utiliser l'adaptateur du tuyau d'échappement.

- Appuyez sur le bouton « Mode » jusqu'à ce que le voyant « Heat » (Chauffage) s'affiche.
- Appuyez sur la touche « Fan speed » (Vitesse de ventilation) pour sélectionner la vitesse de ventilation en fonction du voyant. Vous pouvez sélectionner la vitesse de ventilation comme suit : « auto » → « hi » (élevée) → « med » (moyenne) → « low » (basse) → « auto ».
- Appuyez sur la touche « - » ou « + » pour sélectionner la température désirée.
- Tuyau de vidange raccordé. Voir le paragraphe 7.4 « Vidange ».

Fonction de refroidissement

Dans ce mode, vous DEVEZ utiliser l'adaptateur du tuyau d'échappement.

- Appuyez sur le bouton « Mode » jusqu'à ce que le voyant « Cool » (refroidissement) s'affiche.
- Appuyez sur la touche « Fan speed » (Vitesse de ventilation) pour sélectionner la vitesse de ventilation en fonction du voyant. Vous pouvez sélectionner la vitesse de ventilation comme suit : « auto » → « hi » (élevée) → « med » (moyenne) → « low » (basse) → « auto ».
- Appuyez sur la touche « - » ou « + » pour sélectionner la température désirée.

**i** Il n'est pas nécessaire d'utiliser le tuyau de vidange en mode « Cool » (refroidissement).

Mode déshumidification

Appuyez sur le bouton « Mode » jusqu'à ce que le voyant « Dry » (déshumidification) s'affiche. L'écran affiche la température de la pièce. Simultanément, le voyant de ventilation « low » s'affiche.

**Remarque :** Avec ce mode, la vitesse de ventilation ne peut être sélectionnée.

Mode « Fan » (ventilateur)

Pour ce mode, vous n'avez pas besoin du tuyau d'échappement, ni du tuyau de vidange.

1. Appuyez sur le bouton « Mode » jusqu'à ce que le voyant « Fan » (ventilation) s'affiche.
2. Appuyez sur le bouton « Fan speed » (vitesse du ventilateur) pour sélectionner la vitesse du ventilateur souhaitée.
3. Le ventilateur fonctionnera à la vitesse sélectionnée et la température de la pièce s'affichera.

**Remarque :** Avec ce mode, la vitesse auto ne peut être sélectionnée.

Mode automatique

Laissez toujours le tuyau d'échappement attaché avec ce mode.

Lorsque vous réglez le mode Auto pour le climatiseur, il sélectionnera automatiquement le mode « cooling » [refroidissement], « heating » [chauffage] (non applicable aux modèles à refroidissement uniquement) ou « fan only » (ventilateur seul), selon la température que vous avez sélectionnée et la température ambiante. Le climatiseur contrôlera automatiquement la température ambiante, aux alentours de la température que vous avez sélectionnée. En mode AUTO, vous ne pouvez pas sélectionner la vitesse du ventilateur.

1. Appuyez sur le bouton « Mode » jusqu'à ce que le voyant « Auto mode » (mode automatique) s'affiche. Une fois le mode « Auto mode » sélectionné, l'appareil fonctionne automatiquement en fonction de la température réelle de l'air ambiant.

Mode Timer (minuterie)

La minuterie permet à l'utilisateur de différer le démarrage ou l'arrêt de l'appareil.

Différer le démarrage

Branchez l'appareil afin qu'il se mette en veille.

Appuyez sur la touche « Timer », le voyant Minuterie s'allume et le nombre d'heures « 0.0 » s'affiche.

Appuyez ou maintenez appuyé la flèche UP (HAUT) **+** ou la flèche DOWN (BAS) **-** pour modifier le minuteur de démarrage différé de 30 minutes à 10 heures, puis à partir d'1 heure jusqu'à 24 heures Appuyez de nouveau sur la touche « Timer » dans les 5 secondes afin de quitter directement le réglage de la minuterie.

Après 5 secondes, la fonction minuterie est activée, la température s'affiche de nouveau. La commande calcule le temps restant jusqu'au départ.

L'appareil démarrera dans le mode réglé précédemment.

Pour annuler le réglage, appuyez de nouveau sur la touche « Timer » pour afficher le temps restant et appuyez une nouvelle fois pour quitter la fonction. Vous pouvez également annuler le réglage en appuyant sur la touche Marche/Arrêt. Après annulation du réglage, le voyant de la minuterie s'éteint.

Différer l'arrêt

Vous pouvez différer l'arrêt lorsque l'appareil est en fonctionnement.

Appuyez sur la touche « Timer », le voyant Minuterie s'allume et le nombre d'heures « 0.0 » s'affiche.

Appuyez ou maintenez appuyé la flèche UP (HAUT) **+** ou la flèche DOWN (BAS) **-** pour modifier le minuteur d'arrêt différé de 30 minutes à 10 heures, puis à partir d'1 heure jusqu'à 24 heures Appuyez de nouveau sur la touche « Timer » dans les 5 secondes afin de quitter directement le réglage de la minuterie.

Après 5 secondes, la fonction minuterie est activée, la température s'affiche de nouveau. La commande calcule le temps restant jusqu'à l'arrêt..

Pour annuler le réglage, appuyez de nouveau sur la touche « Timer » pour afficher le temps restant et appuyez une nouvelle fois pour quitter la fonction. Vous pouvez également annuler le réglage en appuyant sur la touche Marche/Arrêt. Après annulation du réglage, le voyant de la minuterie s'éteint.

Mode Veille

En activant cette fonctionnalité, vous obtiendrez une température agréable tout en économisant de l'énergie.

Uniquement lorsque l'appareil est en mode Cool, Heat ou Auto, appuyez sur la touche « sleep » (Veille) pour que l'appareil passe en mode Veille.

Remarque : Reportez-vous à la page 17 pour en savoir plus sur le mode « Sleep ».

Fonction Oscillation

Appuyez sur le bouton « swing » (oscillation) pour activer la fonction oscillation du volet : le volet oscille de bas en haut.

Appuyez de nouveau sur cette touche pour annuler la fonction oscillation.

### Fonction °F/°C

Appuyez sur la touche « + » et « - » simultanément pendant plus de 3 secondes pour basculer des degrés Fahrenheit aux degrés Celsius. En mode Dry/Fan, vous ne pouvez pas sélectionner °F/°C.

### Réinitialisation filtre

Cette fonctionnalité vous rappelle de nettoyer le filtre à air (consultez la partie Entretien et Nettoyage) pour plus d'efficacité. Le voyant du filtre s'allume après 250 heures de fonctionnement. Pour réinitialiser à l'issue du nettoyage du filtre, appuyez sur la touche « filter reset » (réinitialisation du filtre), le voyant du filtre s'éteint.

## 7.2 Télécommande

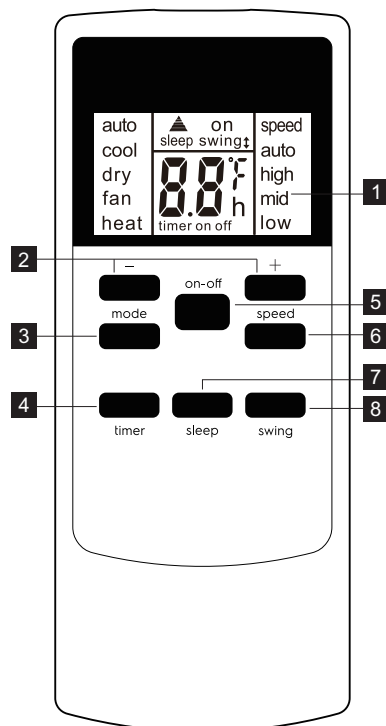

- 1** Écran de télécommande
- 2** Touche de réglage temp/minuteur
- 3** Touche Mode
- 4** Touche Timer (Minuterie)
- 5** Touche Marche/Arrêt
- 6** Touche Speed (Vitesse)
- 7** Touche Sleep (Nuit)
- 8** Touche Swing (Oscillation)

### Installation des piles et instructions importantes

Ouvrez le capot à l'arrière de la télécommande.

Insérez correctement les piles fournies (reportez-vous aux instructions à l'intérieur du compartiment des piles). Réfermez le capot.

Pour remplacer des piles usées par deux piles R03P AAA 1,5 V, répétez les étapes ci-dessus.

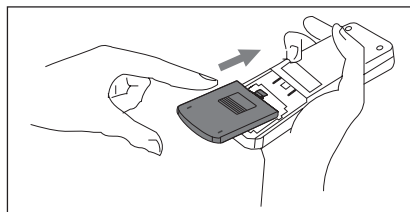

Si vous devez remplacer ou recycler la télécommande, les piles doivent être enlevées puis mises au rebut conformément aux réglementations locales car elles sont nocives pour l'environnement.

Ne mélangez pas des piles neuves et usagées.

Ne mélangez pas des piles alcalines, standard (zinc-carbone) et rechargeables (nickel-cadmium).

Ne jetez pas les piles au feu. Les piles peuvent exploser ou fuir. Si la télécommande n'est pas utilisée pendant longtemps, retirez les piles de la télécommande.

La télécommande doit être manipulée avec le plus grand soin. Ne la laissez pas tomber ou ne l'exposez pas à la lumière directe du soleil ou à une source de chaleur.

Cet appareil est conforme à l'article 15 des réglementations de la FCC.

L'utilisation est soumise aux deux conditions suivantes :

- (1) Cet appareil ne doit pas causer d'interférences nuisibles et (2) cet appareil doit accepter toute interférence reçue, y compris les interférences susceptibles de provoquer un fonctionnement indésirable. Pointez la télécommande vers le récepteur du signal. La télécommande doit se trouver à moins de 5 m de l'appareil (sans obstacles entre la télécommande et l'appareil).



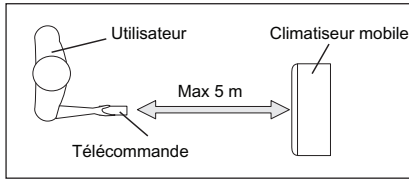

## Comment utiliser la télécommande

### METTRE L'APPAREIL SOUS TENSION

Branchez l'appareil, puis appuyez sur la touche Marche/Arrêt. Quand vous allumez l'appareil, c'est le réglage sélectionné avant son arrêt qui s'active. Pour éteindre l'appareil, appuyez de nouveau sur la touche Marche/Arrêt, puis débranchez-le.

Éteignez toujours l'appareil en appuyant sur la touche Marche/Arrêt et patientez quelques minutes avant de le débrancher.

### Mode refroidissement

Appuyez sur la touche « Mode » jusqu'à ce que la mention « cool » apparaisse à gauche sur l'écran LCD.

Appuyez sur la touche « fan speed » (vitesse de ventilation) pour sélectionner la vitesse de ventilation, « auto », « high », « mid » et « low ».

Appuyez sur la touche « ▼ » et « ▲ » pour sélectionner la température désirée.

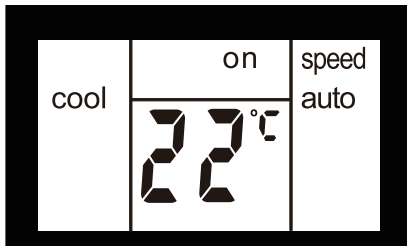

### Mode déshumidification

Appuyez sur la touche « Mode » jusqu'à ce que la mention « dry » (déshumidification) apparaisse à gauche sur l'écran LCD.

Simultanément, le symbole de ventilation « low » s'affiche.

Remarque : Avec ce mode, la vitesse de ventilation ne peut être sélectionnée.

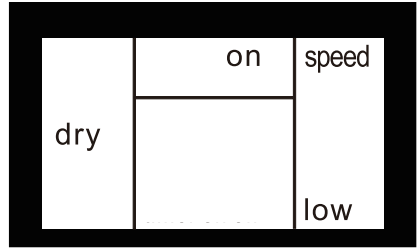

### Mode « Fan » (ventilateur)

Appuyez sur la touche « Mode » jusqu'à ce que la mention « fan » (ventilation) apparaisse à gauche sur l'écran LCD. Avec ce mode, vous pouvez sélectionner la vitesse de ventilation « high », « mid » ou « low » en appuyant sur la touche de vitesse de ventilation et en vous référant au diagramme.

Remarque : Avec ce mode, le conduit d'air n'a pas besoin d'être relié.

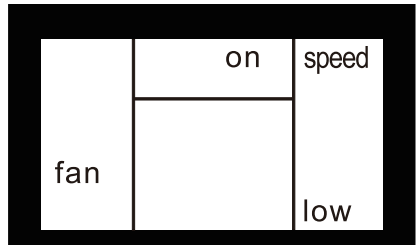

### Mode chauffage (Pour les modèles Chauffage et Refroidissement uniquement)

Appuyez sur la touche « Mode » jusqu'à ce que la mention « heat » (chauffage) apparaisse à gauche sur l'écran LCD.

Appuyez sur la touche « fan speed » (vitesse de ventilation) pour sélectionner la vitesse de ventilation, « auto », « high », « mid » et « low ».

Appuyez sur la touche « - » et « + » pour sélectionner la température désirée.

### Mode AUTO

Appuyez sur la touche « Mode » jusqu'à ce que la mention « auto » (automatique) apparaisse en haut de l'écran LCD.

En mode AUTO, vous ne pouvez pas sélectionner la vitesse du ventilateur.

Appuyez sur la touche « - » et « + » pour sélectionner la température désirée.

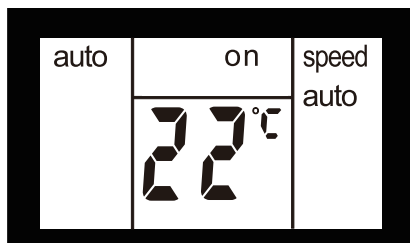

### Mode Veille

Lorsque l'appareil est en mode Cool, Heat ou Auto, appuyez sur la touche « sleep » (Veille) pour que l'appareil passe en mode Veille. Avec ce mode, la vitesse de ventilation passera en mode « auto » automatiquement. Cette configuration ne peut être changée. En mode Cool/Heat, la température sélectionnée augmente/diminue d'1 °C 30 minutes après sélection du mode. La température augmentera/diminuera encore d'1 °C après 30 minutes supplémentaires. Cette nouvelle température sera conservée pendant 7 heures avant de revenir à la température sélectionnée à l'origine. Le mode « Sleep » se termine et l'appareil s'arrête automatiquement.

Le mode « Sleep » peut être annulé à tout moment en cours de fonctionnement en appuyant sur la touche « Sleep », « Mode » ou « fan speed ».

Remarque : En mode Fan (ventilation) ou Dry (déshumidification), le mode Veille ne peut être activé.

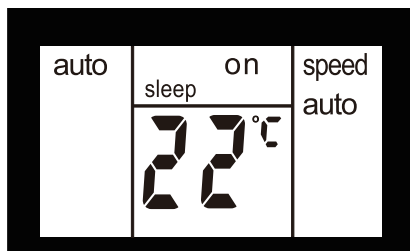

### Fonction Oscillation

Appuyez sur la touche « Swing » pour activer la fonction oscillation du volet et « swing† » s'affiche en haut de l'écran. Le volet sur le panneau supérieur oscille. Appuyez de nouveau sur cette touche pour annuler la fonction oscillation.

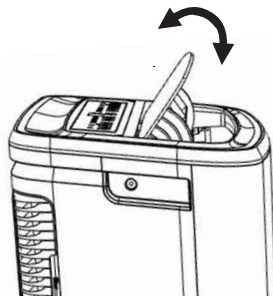
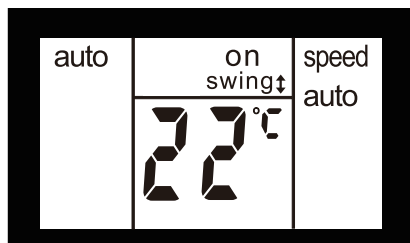

### Fonction °F/°C

Appuyez simultanément sur la touche « + » et « - » pendant plus de 3 secondes pour basculer des degrés Fahrenheit aux degrés Celsius. En mode Dry/Fan, vous ne pouvez pas sélectionner °F/°C.

### Mode Timer (minuterie)

#### Différer le démarrage

Branchez l'appareil afin qu'il se mette en veille. Appuyez sur la touche « Timer », sur l'écran s'affichent « Timer » et « h », et « on » clignote.

Appuyez ou maintenez appuyé la flèche UP (HAUT) + ou la flèche DOWN (BAS) - pour modifier le minuteur de démarrage différé de 30 minutes à 10 heures, puis à partir d'1 heure jusqu'à 24 heures. Au bout de 3 secondes, le réglage est sauvegardé. La commande calcule le temps restant jusqu'au départ. Vous pouvez également appuyer de nouveau sur la touche « Timer » directement et « on » arrête de clignoter immédiatement, l'appareil démarre dans le mode réglé préalablement.

Vous pouvez configurer le mode et l'appareil démarre selon vos préférences une fois que le voyant « on » cesse de clignoter.

Pour annuler le réglage, appuyez de nouveau sur la touche « Timer ».

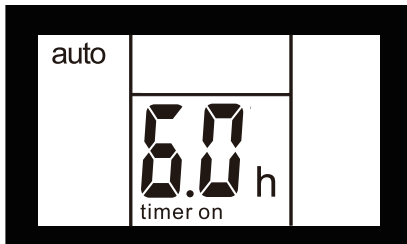

### Différer l'arrêt

Vous pouvez différer l'arrêt lorsque l'appareil est en fonctionnement. Appuyez sur la touche « Timer », sur l'écran s'affichent « Timer » et « h », et « off » clignote.

Appuyez ou maintenez appuyé la flèche UP (HAUT) + ou la flèche DOWN (BAS) - pour modifier le minuteur d'arrêt différé de 30 minutes à 10 heures, puis à partir d'1 heure jusqu'à 24 heures. Après 3 secondes, le réglage est sauvegardé et l'écran affiche le temps restant jusqu'à l'arrêt. Vous pouvez également appuyer de nouveau sur la touche « Timer » directement et « off » cesse de clignoter immédiatement.

Pour annuler le réglage, appuyez de nouveau sur la touche « Timer ».

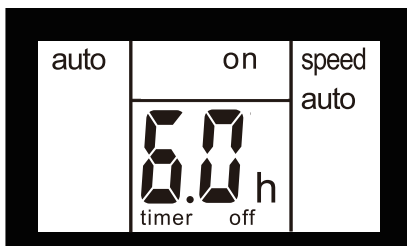

### 7.3 Code d'erreur

Si l'affichage indique « AS », « CS » ou « ES », le capteur de température est défaillant. Contactez votre service après-vente Electrolux agréé.



Si « L3 » s'affiche à l'écran, le moteur du ventilateur CC du condensateur est en panne. Contactez votre service après-vente Electrolux agréé.



Si « P1 » s'affiche, le bac inférieur est plein. Déplacez doucement l'appareil vers un point de vidange, retirez l'embout de vidange inférieur et laissez l'eau s'écouler. Redémarrez l'appareil jusqu'à ce que le symbole « P1 » disparaisse. Si l'erreur se produit à nouveau, contactez le service de dépannage.



Si « E4 » s'affiche, la communication entre le circuit imprimé de l'affichage et le circuit imprimé de la commande principale est en cause. Contactez votre service après-vente Electrolux agréé.



### 7.4 Instructions de vidange

#### Vidange continue

Pendant le mode DRY (déshumidification) ou avec le modèle à pompe de chaleur, vous aurez besoin d'un tuyau de jardin (vendu séparément) afin de vidanger l'eau de condensation de l'appareil. Suivez les étapes ci-dessous :

- Dévissez le bouchon de vidange de la sortie d'évacuation continue (Fig.20).
- Reliez une extrémité du tuyau de jardin (vendu séparément) à la sortie d'évacuation, puis déplacez l'autre extrémité à un niveau plus bas que l'appareil (Fig.21).

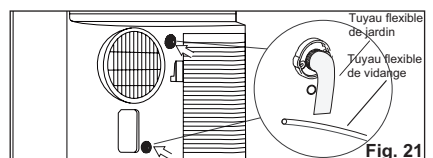
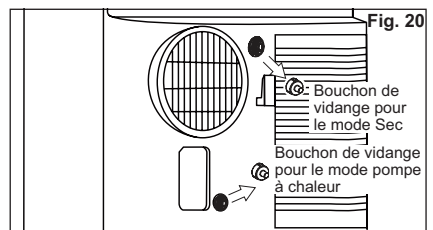

#### REMARQUE :

- De l'eau de condensation peut couler après avoir enlevé le bouchon de

vidange, si l'appareil est en mode Cool ou Auto. Lorsque vous souhaitez enlever le tuyau de jardin, préparez un bac de récupération (non fourni) pour récupérer l'eau de condensation de la sortie d'évacuation.

- Assurez-vous que la hauteur de la sortie et que la section du tuyau d'évacuation ne soient pas plus importantes que celles de la sortie d'évacuation, sinon la vidange continue pourrait ne pas fonctionner correctement.
- En mode Cool ou Auto, il est conseillé d'empêcher la vidange continue en remettant le bouchon de vidange sur la sortie d'évacuation afin d'obtenir des performances optimales.

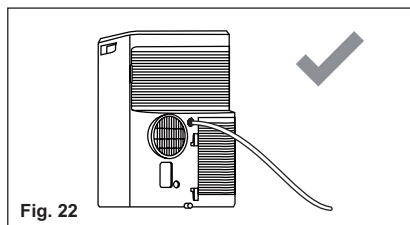

Fig. 22

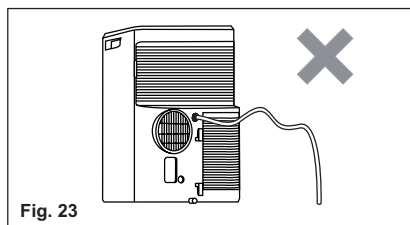
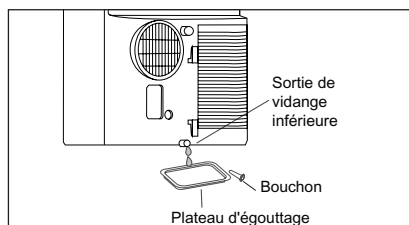

Fig. 23

Vider l'eau de condensation résiduelle à l'intérieur de l'appareil au cours du stockage hivernal.

Placez un bac de récupération (non fourni) sous la sortie d'évacuation inférieure, puis enlevez le bouchon d'évacuation pour permettre à l'eau de condensation de s'écouler dans le bac. Remettez le bouchon d'évacuation sur la sortie de vidange continue dès que l'eau de condensation ne s'écoule plus. Placez le bac de récupération sous la sortie d'évacuation inférieure, puis enlevez le bouchon d'arrêt en caoutchouc de la sortie d'évacuation pour permettre à l'eau de condensation de s'écouler dans le bac. Si votre bac de récupération ne peut contenir toute l'eau, il faudra le vider plusieurs fois. Remettez le bouchon d'évacuation sur la sortie d'évacuation inférieure dès que l'eau de condensation ne s'écoule plus.



**REMARQUE :** Pour vous assurer que toute l'eau de condensation s'est écoulée, secouez l'appareil en le soulevant légèrement par l'avant jusqu'à ce que toute l'eau s'évacue.

## 8. ENTRETIEN ET NETTOYAGE

Nettoyez régulièrement votre climatiseur pour qu'il conserve son aspect neuf. Veillez à bien débrancher l'appareil avant de le nettoyer afin d'éviter tout risque de choc électrique ou d'incendie.

### 8.1 Nettoyage de l'appareil

Vous pouvez éliminer la poussière de l'enveloppe et de l'avant de l'appareil en utilisant un chiffon sans huile ou les nettoyer avec un chiffon humidifié d'eau chaude et de liquide vaisselle doux. N'utilisez jamais de nettoyants abrasifs, de cire ou de lustrant sur l'enveloppe de l'appareil.

Veillez à bien éliminer l'excédent d'eau du chiffon que vous allez utiliser pour essuyer le contour des touches. L'excédent d'eau sur ou autour des touches peut endommager le climatiseur.

### 8.2 Nettoyage des filtres

Pour que votre climatiseur fonctionne parfaitement et longtemps, nettoyez les filtres toutes les deux semaines de fonctionnement.

1. Enlevez le filtre à air tel qu'indiqué sur la figure ci-dessous.

Enlevez le filtre à air supérieur et le filtre à air inférieur.

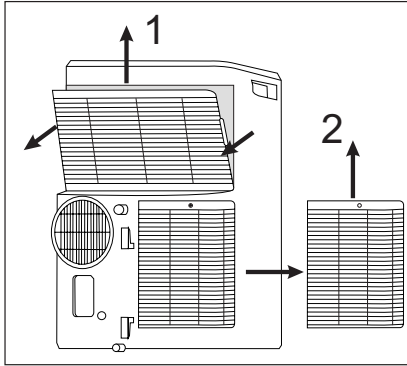

2. Nettoyez le filtre à l'aide avec du liquide vaisselle et de l'eau chaude à moins de 40 °C. Rincez soigneusement le filtre. Secouez doucement le filtre pour retirer l'excédent d'eau. Assurez-vous que le filtre est parfaitement sec avant de le remettre en place. Vous pouvez également aspirer la saleté du filtre au lieu de le laver.

3. Remettez le filtre en place une fois que celui-ci est sec.



Assurez-vous que le filtre est parfaitement sec avant de le remettre en place.

### 8.3 Rangement en hiver

Si le climatiseur n'est pas utilisé pendant une longue période :

1. Vidangez le réservoir collecteur d'eau complètement et laissez l'eau résiduelle s'écouler totalement en enlevant le bouchon de vidange inférieur et le bouchon d'arrêt en caoutchouc. Une fois le réservoir vidé, remettez en place le bouchon en caoutchouc et le bouchon de vidange.
2. Enlevez le filtre et nettoyez-le. Laissez-le sécher complètement avant de le remettre en place.
3. Retirez les piles de la télécommande.
4. Stockez le climatiseur dans un endroit frais, sec et ventilé, à l'abri des rayons du soleil direct, des températures extrêmes et de la poussière excessive.

Avant d'utiliser le climatiseur à nouveau :

1. Veillez à ce que le filtre et le bouchon de vidange soient en place.
2. Vérifiez que le cordon d'alimentation est en bon état, sans fissures ni dégâts apparents.
3. Mettez de nouvelles piles dans la télécommande.
4. Installez le climatiseur suivant les instructions d'installation.

## 9. CHARTE DE DÉPANNAGE

Avant de faire appel au service après-vente, étudiez cette liste. Cela peut vous permettre d'économiser su temps et de l'argent. Cette liste répertorie les problèmes courants qui ne sont pas le résultat de défauts des pièces ou de la fabrication de cet appareil.

### Le climatiseur ne fonctionne pas.

- La prise murale est débranchée. Enfoncez fermement la prise dans a prise murale.
- Fusible de l'installation domestique grillé ou disjoncteur déclenché. Remplacez le fusible par un modèle temporisé ou réinitialisez le disjoncteur.
- La commande est sur « OFF » (éteint). Mettez sur « ON » (allumé) et sélectionnez le réglage souhaité.

- Le code d'erreur P1 s'affiche dans la fenêtre d'affichage. Vidangez l'eau comme décrit dans le chapitre « Vidange ».
- Température de la pièce plus basse que la température sélectionnée (Mode refroidissement) ou Température de la pièce plus élevée que la température sélectionnée (mode chauffage). Réinitialiser la température.

### L'air sortant de l'appareil n'est pas assez froid.

- La température ambiante est au-dessous de 16 °C. Le refroidissement peut ne pas avoir lieu tant que la température ambiante ne dépasse pas 16 °C.
- Sélectionnez une température plus basse.

- Le compresseur s'éteint en changeant de mode. Attendez environ 4 minutes et écoutez si le compresseur redémarre en mode COOL.

**Le climatiseur fonctionne, mais la pièce est toujours trop chaude - il n'y a PAS de formation de givre sur la bobine de refroidissement derrière le panneau décoratif.**

- La température extérieure est inférieure à 16 °C. Pour dégivrer la bobine, sélectionnez le mode « Fan » (ventilateur).
- Le filtre à air est peut-être sale. Nettoyez le filtre. Reportez-vous au chapitre 8. Entretien et nettoyage. Pour dégivrer, sélectionnez le mode « Fan » (ventilateur).
- La température sélectionnée pour le refroidissement de nuit est trop basse. Pour dégivrer la bobine, sélectionnez le mode « Fan » (ventilateur). Puis sélectionnez une température plus élevée.
- Le conduit d'échappement n'est pas raccordé ou est bloqué. Reportez-vous au paragraphe 5.1 « Air chaud d'évacuation ».

**Le climatiseur fonctionne, mais la pièce est toujours trop chaude - du givre se forme sur la bobine de refroidissement derrière le panneau décoratif.**

- Filtre à air sale - air bloqué. Nettoyez le filtre à air. Reportez-vous au chapitre 8. Entretien et nettoyage.
- La température est trop élevée. Sélectionnez une température plus basse.

- Les volets d'air directionnels sont mal positionnés. Repositionnez les volets pour une meilleure distribution de l'air.
- L'avant de l'appareil est bloqué par des rideaux, des stores, des meubles, etc. ; la distribution d'air est bloquée. Retirez l'obstruction de l'avant de l'appareil.
- Portes, fenêtres, aérations, etc. ouvertes - points d'échappement de l'air froid. Fermez les portes, les fenêtres, les aérations, etc.
- L'appareil a récemment été allumé dans une pièce chaude. Laissez un peu de temps pour évacuer la « chaleur emmagasinée » dans les murs, le plafond, le sol et les meubles.

**Le climatiseur s'allume puis s'éteint rapidement.**

- Filtre à air sale - air bloqué. Nettoyez le filtre à air.
- La température extérieure est extrêmement chaude. Sélectionnez une vitesse du VENTILATEUR plus rapide pour apporter plus d'air dans les bobines de refroidissement.

**La pièce est trop froide.**

- Vous avez sélectionné une température trop basse. Augmentez la température.

## 10. EN MATIÈRE DE PROTECTION DE L'ENVIRONNEMENT

Recyclez les matériaux portant le symbole  Déposez les emballages dans les bacs de recyclage prévus à cet effet. Contribuez à la protection de l'environnement et à votre sécurité, recyclez vos produits électriques et

électroniques. Ne jetez pas les appareils portant ce symbole  avec les ordures ménagères. Apportez ce produit à votre centre de recyclage local ou contactez votre administration municipale.



[www.electrolux.com/shop](http://www.electrolux.com/shop)



CE

