

EW6S4225C4



DA Vaskemaskine
FI Pesukone

Brugsanvisning 2
Käyttöohje 36



Electrolux

INDHOLDSFORTEGNELSE

1. OM SIKKERHED.....	3
2. SIKKERHEDSANVISNINGER.....	4
3. PRODUKTBESKRIVELSE.....	6
4. TEKNISKE DATA.....	7
5. INSTALLATION.....	7
6. TILBEHØR.....	11
7. BETJENINGSPANEL.....	11
8. DREJEKNAP OG KNAPPER.....	13
9. PROGRAMMER.....	14
10. INDSTILLINGER.....	17
11. FØR FØRSTE ANVENDELSE.....	17
12. DAGLIG BRUG.....	18
13. RÅD OG TIP.....	21
14. VEDLIGEHODELSE OG RENGØRING.....	23
15. FEJLFINDING.....	28
16. FORBRUGSVÆRDIER.....	31
17. HURTIGVEJLEDNING.....	33

VI TÆNKER PÅ DIG

Tak for dit køb af et Electrolux-apparat. Du har valgt et produkt, som giver dig årtiers professionel erfaring og innovation på én gang. Genialt og elegant. Det er designet med dig i tankerne. Så uanset hvornår du bruger det, kan du være sikker på, at du får et fantastisk resultat hver gang.

Velkommen til Electrolux.

Besøg vores hjemmeside for at:



Få rådgivning, brochurer, fejlfinding, service- og reparationsinformation:

www.electrolux.com/support



Få bedre service ved at registrere dit produkt:

www.registerelectrolux.com



Køb tilbehør, forbrugsvarer og originale reservedele til dit produkt:

www.electrolux.com/shop

KUNDEPLEJE OG SERVICE

Brug altid originale reservedele.

Sørg for at have følgende data tilgængelig, når du kontakter service: Model, PNC, Serienummer.

Du finder oplysningerne på maskinens typeskilt.

 Advarsel/Forsigtig-Sikkerhedsanvisninger

 Generelle oplysninger og gode råd

 Miljøoplysninger

Ret til ændringer uden varsel forbeholdes.

1. ⚠ OM SIKKERHED

Læs brugsanvisningen grundigt, før apparatet installeres og tages i brug. Producenten påtager sig intet ansvar for eventuelle skader, der er resultatet af forkert installation eller brug. Opbevar altid brugsanvisningen på et sikkert og tilgængeligt sted til senere opslag.

1.1 Sikkerhed for børn og andre udsatte personer

- Apparatet kan bruges af børn fra 8 år og opefter samt af personer med nedsat fysisk, sensorisk eller psykisk funktionsevne, eller som mangler den nødvendige erfaring eller viden, hvis de er under opsyn eller er blevet instrueret i at bruge apparatet på en sikker måde samt forstår de medfølgende farer.
- Børn mellem 3 og 8 år og personer med omfattende og komplekst handicap skal holdes på afstand af apparatet, medmindre de overvåges konstant.
- Børn på under 3 år skal holdes på afstand af apparatet, med mindre de overvåges konstant.
- Børn må ikke lege med apparatet.
- Opbevar al emballage utilgængeligt for børn, og bortskaf det korrekt.
- Opbevar vaskemidler utilgængeligt for børn.
- Lad ikke børn og husdyr komme tæt på maskinen, mens lågen er åben.
- Hvis apparatet har en børnesikring, skal den aktiveres.
- Børn må ikke udføre rengøring og vedligeholdelse på apparatet uden opsyn.

1.2 Generelt om sikkerhed

- Apparatets specifikationer må ikke ændres.
- Dette apparat er beregnet til husholdningsbrug eller lignende anvendelse, som f.eks.:
 - kantineområder i butikker, på kontorer og i andre arbejdsmiljøer
 - af kunder på hoteller, moteller, bed & breakfast og andre miljøer af indkvarteringstypen;

- områder for fælles brug i lejlighedsblokke eller på møntvaskerier.
- Undlad at overskride den maksimale fyldning på 5 kg (se kapitlet "Programtabel").
- Vandtrykket ved indgangsstedet fra afløbsstudsden skal være mellem 0,5 bar (0,05 MPa) og 8 bar (0,8 MPa).
- Ventilationsåbningen i bunden må ikke tildækkes af et gulvtæppe, måtte eller anden gulvbelægning.
- Apparatet skal tilsluttes vandforsyningen med det nye medfølgende slangesæt eller andre nye slangesæt, der er leveret af det autoriserede servicecenter.
- Gamle slangesæt må ikke genbruges.
- Hvis strømforsyningskablet er beskadiget, skal det af sikkerhedsmæssige grunde udskiftes af producenten, et autoriseret servicecenter eller en tekniker for at undgå elektrisk stød.
- Sluk for apparatet, og tag netstikket ud af kontakten inden nogen som helst form for vedligeholdelse.
- Undlad at bruge højtryksrensere og/eller damp til at rengøre apparatet.
- Rengør apparatet med en fugtig klud. Brug kun et neutralt rengøringsmiddel. Brug ikke slibende midler, skuresvampe, opløsningsmidler eller metalgenstande.

2. SIKKERHEDSANVISNINGER

2.1 Installation



Installationen skal overholde de relevante nationale bestemmelser.

- Fjern hele emballagen, og transportboltene inklusiv gummibøsningen med plastafstandsstykket.
- Opbevar transportboltene på et sikkert sted. Hvis apparatet senere skal flyttes, skal de monteres igen for at låse tromlen, så en indvendig skade undgås.
- Vær altid forsigtig, når du flytter apparatet, da det er tungt. Brug altid sikkerhedshandsker og lukket fodtøj.
- Undlad at installere eller bruge et beskadiget apparat.
- Følg installationsvejledningen, der følger med apparatet.
- Undlad at installere eller bruge apparatet, hvor temperaturen kan komme under 0 °C, eller steder, hvor det udsættes for vejrlig.
- Gulvarealet, hvorpå apparatet skal installeres, skal være fladt, stabilt, varmebestandigt og rent.
- Sørg for, at der er luftcirkulation mellem apparatet og gulvet.
- Når apparatet står i den endelige position, kontrolleres det, at det er korrekt i vater. Skru benene op og ned i overensstemmelse hermed.

- Undlad at installere apparatet direkte over gulv afløbet.
- Sprøjt ikke vand på apparatet, og udsæt det ikke for høj fugtighed.
- Installér ikke apparatet på et sted, hvor apparatets luge ikke kan åbnes helt.
- Undlad at sætte en lukket beholder til indsamling af evt. vandlækage under apparatet. Kontakt det autoriserede servicecenter for at sikre, hvilket tilbehør, der kan bruges.
- Sørg for, at der ikke er synlige vandlækager under og efter første brug af apparatet.
- Brug ikke en forlængerslange, hvis tilløbsslangen er for kort. Kontakt det autoriserede servicecenter for at få tilløbsslangen udskiftet.
- Det er muligt, at man kan se vand løbe ud af afløbsslangen, når apparatet pakkes ud. Det skyldes afprøvningen af apparatet med brugen af vand på fabrikken.
- Du kan forlænge afløbsslangen til højst 400 cm. Kontakt et autoriseret servicecenter for den anden afløbsslange og forlængelsen.
- Sørg for, at der er adgang til hanen efter installationen.

2.2 Tilslutning, el



ADVARSEL!

Risiko for brand og elektrisk stød.

- Apparatet skal tilsluttes strøm m/jord, jvf. Stærkstrømsreglementet.
- Brug altid en korrekt monteret lovlig stikkontakt.
- Sørg for, at parametrene på typeskiltet er kompatible med nettilslutningens elektriske mærkeværdier.
- Brug ikke multistikadaptere og forlængerledninger.
- Pas på, du ikke beskadiger netstikket og netledningen. Hvis der bliver behov for at udskifte netledningen, skal det udføres af vores autoriserede servicecenter.
- Sæt først netstikket i stikkontakten ved installationens afslutning. Sørg for, at der er adgang til elstikket efter installationen.
- Undgå at berøre netledningen eller netstikket, hvis du har våde hænder.
- Undgå at slukke for apparatet ved at trække i netledningen. Tag altid selve netstikket ud af kontakten.
- Apparatet er i overensstemmelse med EU-direktiverne.

2.3 Tilslutning, vand

- Beskadig ikke vandslangerne.
- Før du slutter til nye rør, rør, der ikke har været brugt i lang tid, hvor der er udført reparationsarbejde eller monteret nye enheder (vandmålere osv.), skal du lade vandet løbe, indtil det er klart og rent.

2.4 Brug



ADVARSEL!

Risiko for personskade, elektrisk stød, brand, forbrændinger eller skade på apparatet.

- Følg sikkerhedsanvisningen på vaskemidlets emballage.
- Undlad at bruge brændbare produkter eller ting, der er fugtet med brændbare produkter, i apparatet eller i nærheden af eller på dette.
- Vask ikke materialer, som er meget snavset med olie, fedtstof eller andre fedtede stoffer. Det kan beskadige vaskemaskinens gummidele. Forvask sådanne materialer i hånden, inden du lægger dem i vaskemaskinen.
- Rør ikke ved lugeglasset, mens et program er i gang. Glasset kan blive varmt.
- Sørg for, at alle metalgenstande er fjernet fra vasketøjet.

2.5 Service

- Kontakt det autoriserede servicecenter for at få repareret apparatet.
- Brug kun originale reservedele.

2.6 Bortskaffelse



ADVARSEL!

Risiko for personskade eller kvælning.

- Tag stikket ud af kontakten og kobl det fra vandforsyningen.
- Klip netledningen af tæt ved apparatet og bortskaf den.

- Fjern lågelåsen for at forhindre, at børn og kæledyr bliver fanget i tromlen.
- Bortskaf apparatet i overensstemmelse med lokale krav til bortskaffelse af affald af elektrisk og elektronisk udstyr (WEEE).

3. PRODUKTBEKRIVELSE

3.1 Overblik over apparat

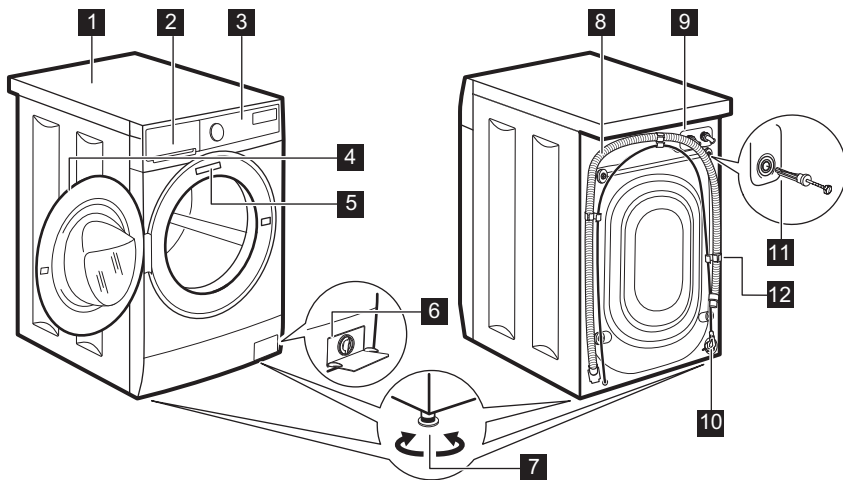

- 1** Bordplade
- 2** Beholder til vaskemiddel
- 3** Kontrolpanel
- 4** Lugehåndtag
- 5** Mærkeplade
- 6** Filter til afløbspumpe
- 7** Fødder til nivellering af apparatet

- 8** Afløbsslange
- 9** Tilslutning af tilløbslange
- 10** Netkabel
- 11** Transportbolte
- 12** Slangestøtte

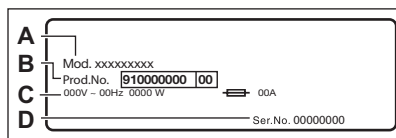

Typeskiltet angiver modelnavnet (A), produktnummeret (B), de elektriske klassificeringer (C) og serienummeret (D).

4. TEKNISKE DATA

Mål	Bredde / Højde / Samlet dybde	59.5 cm / 84.3 cm / 41.7 cm
El-forbindelse	Spænding Samlet effekt Sikring Hyppighed	230 V 2000 W 10 A 50 Hz
Niveau af beskyttelse mod indtrængen af faste partikler og fugt sikres af beskyttelsesdækslet, undtagen hvor lavspændingsudstyret ikke har beskyttelse mod fugt		IPX4
Vandforsyningens tryk	Minimum Maksimum	0,5 bar (0,05 MPa) 8 bar (0,8 MPa)
Vandforsyning ¹⁾		Koldt vand
Maks. fyldning	Koge-/Kulørtvask	5 kg
Centrifuger. hastighed	Maksimum centrifuge- ringshastighed	1151 rpm

¹⁾ Forbind tilførselsslangen til en vandtilslutning/lukkeventil med et 3/4" -gevind.

5. INSTALLATION

 **ADVARSEL!**
Se kapitlerne om sikkerhed.

5.1 Udpakning

1. Fjern den udvendige film. Om nødvendigt anvendes en kniv.

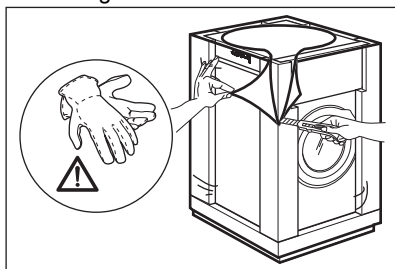

2. Fjern kartontoppen og emballeringsmaterialerne af polystyren.

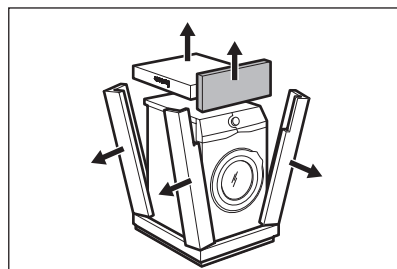

3. Åbn lågen. Fjern alle genstandene fra tromlen.

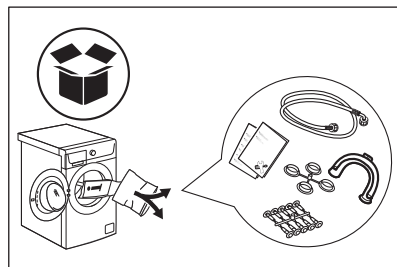

4. Læg frontemballeringsdelen i polystyren på gulvet bag apparatet.

Læg forsigtigt apparatet ned på bagsiden.

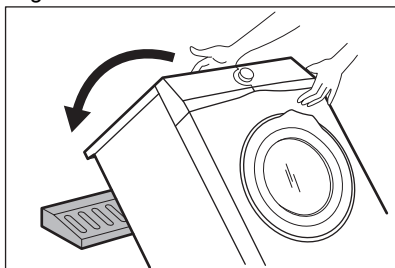

5. Fjern polystyrenbeskyttelsen fra bunden.

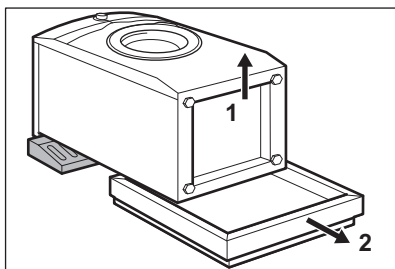

6. Fjern bunddækslet fra bordpladen. Brug clipsfastgørelser, der findes i posen med brugervejledningen, og fastgør dækslet til apparatets bund.

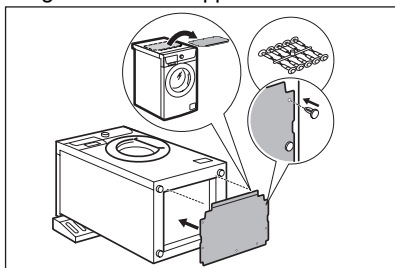

7. Sæt apparatet tilbage i lodret position. Tag strømforsyningskablet

og afløbsslangen ud af holderen.

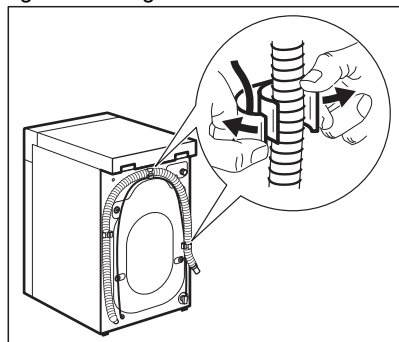

ADVARSEL!

Det er muligt, at man kan se vand løbe ud af afløbsslangen. Det er, fordi vaskemaskinen er blevet testet på fabrikken.

8. Fjern de fire transportbolte og træk plastikstykkerne ud.

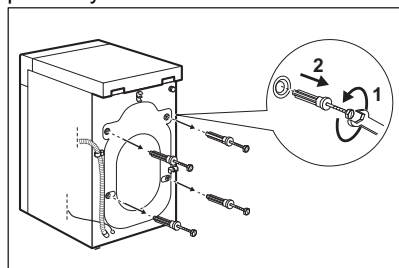

9. Sæt plastikhætterne, som ligger i posen med brugervejledningen, i hullerne.

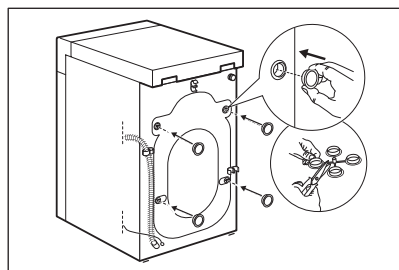



Vi anbefaler, at du opbevarer emballagen og transportboltene, hvis du skal transportere apparatet.

5.2 Information om installationen

Opstilling og nivellering

Juster apparatet korrekt for at forhindre vibration, støj og bevægelse af apparatet, når det er i drift.

1. Installér apparatet på et plant, hårdt gulv. Apparatet skal stå plant og stabilt. Sørg for, at apparatet ikke rører ved væggen eller andre enheder, og at der er luftcirkulation under apparatet.
2. Løsn eller stram benene for at justere højden. Alle fødder skal stå stabilt på gulvet.



ADVARSEL!

Læg ikke karton, træ eller lignende materialer under apparatets ben for at justere højden.

Tilløbsslangen



FORSIGTIG!

Sørg for, at der ikke er nogen skader på slanger, og at der ikke er nogen lækager fra koblinger. Brug ikke en forlængerslange, hvis tilløbsslangen er for kort. Kontakt servicecenteret for at få tilløbsslangen udskiftet.

1. Tilslut vandtilløbsslangen på bagsiden af apparatet.

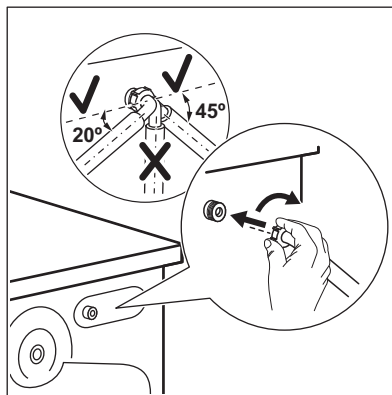

2. Placer den mod venstre eller højre afhængigt af vandhanens position. Kontrollér, at tilløbsslangen ikke er i lodret position.
3. Løsn om nødvendigt ringmøtrikken for at sætte den i den korrekte position.
4. Forbind tilløbsslangen til koldvandhanen med et 3/4"-gevind.

Udtømning af vand

Afløbsslangen bør forblive i en højde på mindst 60 cm og højst 100 cm.



Du kan forlænge afløbsslangen til højst 400 cm. Kontakt et autoriseret servicecenter for den anden afløbsslange og forlængelsen.

Afløbsslangen kan tilsluttes på forskellige måder:

1. Lav en U-form med afløbsslangen, og sæt den omkring plastikslangestyret.

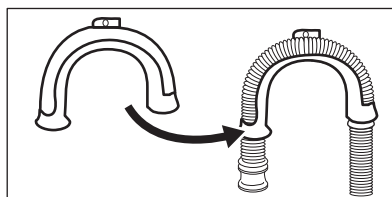

2. På kanten af en vask - Fastgør styret til vandhanen eller til væggen.

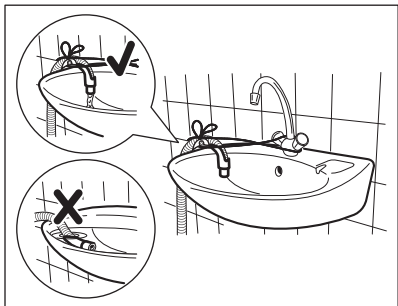

i Sørg for, at plastikstyret ikke kan bevæge sig, når apparatet tømmes, og afløbsslængens ende ikke er nedsænket i vandet. Der kan komme snavset vand tilbage i apparatet.

3. Hvis afløbsslængens ende ser sådan ud (se billedet), kan du skubbe den direkte ind i standrøret.

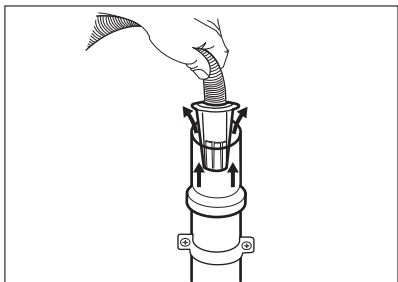

4. For et standrør med aftrækshul - lindsæt afløbsslængen direkte i et afløbsrør. Se illustrationen.

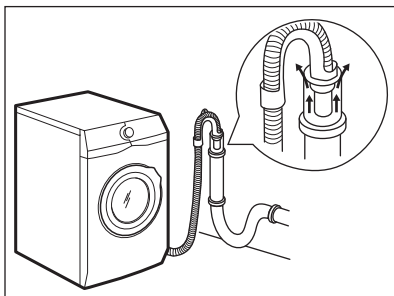

i Afløbsslængens endestykke skal altid være ventileret, dvs. afløbsrørets indvendige diameter (min. 38 mm - min. 1,5") skal være større end afløbsslængens udvendige diameter.

5. Uden plastikslængestyret, til en vandlås - Sæt afløbsslængen i muffen og stram den med en klemme. Se illustrationen.

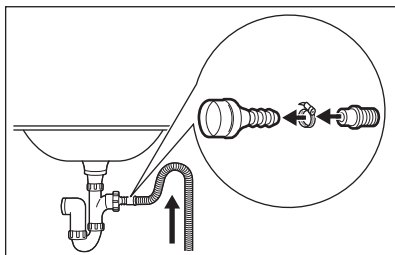

Sørg for, at afløbsslængen har en bøjning, der forhindrer partikler i at komme ind i apparatet fra håndvasken.

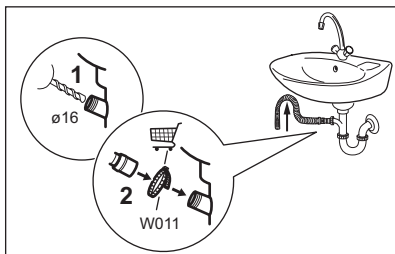

Forbind afløbsslængen til låsen og stram den med en klemme. Sørg for, at afløbsslængen har en bøjning, der forhindrer partikler i at komme ind i apparatet fra håndvasken.

6. Placer slængen direkte til et indbygget afløbsrør i rummets væg, og stram den med en klemme.

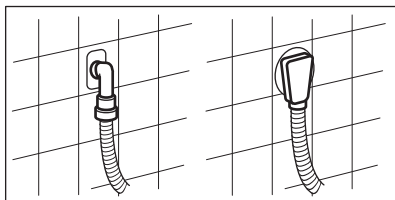

5.3 EI-forbindelse

Efter installationen kan du slutte stikket til stikkontakten.

Typeskiltet og kapitlet 'Tekniske data' angiver de nødvendige elektriske klassificeringer. Sørg for, at de er kompatible med netforsyningen.

Kontroller, at boligens elektriske installationer kan klare den maksimale belastning, og husk at tage andre anvendte apparater i betragtning.

Maskinen skal tilsluttes jvf. gældende stærkstrømsreglement.

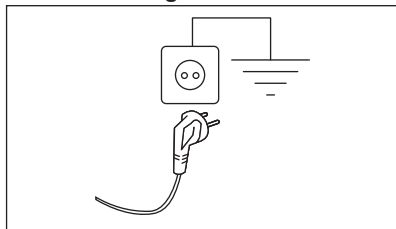

Sørg for, at elkablet er let tilgængeligt efter installationen af apparatet.

Kontakt vores autoriserede servicecenter for elektrisk arbejde, der er nødvendigt for at installere dette apparat.

Producenten fralægger sig ethvert ansvar for skader, der skyldes manglende overholdelse af disse sikkerhedsregler.

6. TILBEHØR

6.1 Fastgørelsespladesæt

Hvis du installerer apparatet på en plint, der ikke er et tilbehør leveret af ELECTROLUX, skal du fastgøre apparatet på fastgørelsespladerne.

Læs omhyggeligt de anvisninger, der følger med tilbehøret.

6.2 Fås på www.electrolux.com/shop eller hos en autoriseret forhandler

Læs omhyggeligt de anvisninger, der følger med tilbehøret.



Det er kun egnet tilbehør, som er godkendt af ELECTROLUX, der sikrer apparatets sikkerhedsstandarder. Hvis der bruges ikke-godkendte dele, bliver eventuelle garantikrav ugyldige.

7. BETJENINGSPANEL

7.1 Specielle funktioner

Din nye vaskemaskine opfylder alle moderne krav til effektiv behandling af vasketøj med lavt vand-, energi- og vaskemiddelforbrug samt god pleje af stoffet.

- **SensiCare-systemet** justerer automatisk programvarigheden til vasketøjet i tromlen for at opnå perfekte vaskeresultater på kortest mulig tid.

7.2 Beskrivelse af betjeningspanel

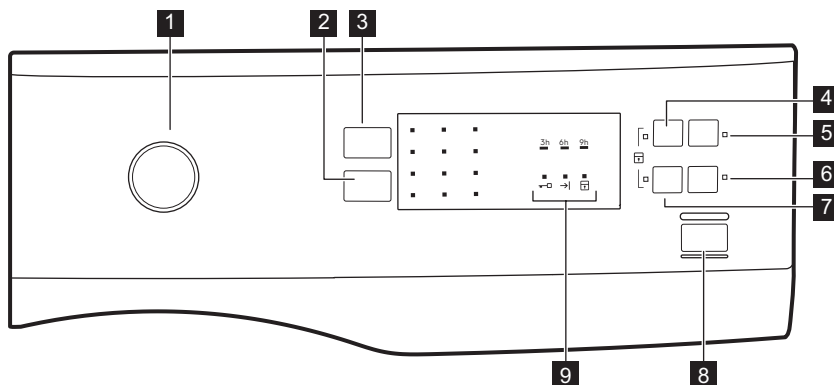

- | | |
|---|---|
| <p>1 Programvælger</p> <p>2 Centr.-reduktionsknap</p> <p>3 Temperatur-knap</p> <p>4 Prewash knap </p> <p>5 Udskudt Start knap </p> <p>6 Ekstra Skyllning knap </p> <p>7 Kvik knap </p> | <p>8 Start/pause (Start/pause) knap </p> <p>9 Lamper for programstatus:
 Lampe for låst luge </p> <p>Kontrollampe for program slut </p> <p>Bønesikringslampe </p> |
|---|---|

7.3 Flersprogede mærkater.

Maskinen leveres med selvklæbende mærkater på forskellige sprog.

Den ønskede mærkat kan klæbes fast ved siden af programknappen.

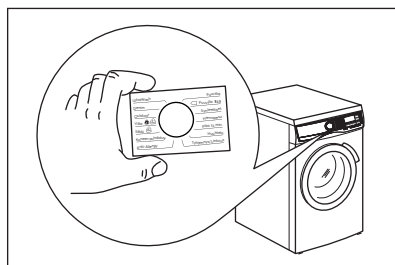

8. DREJEKNAP OG KNAPPER

8.1 Indledning

-  Tilvalgene/funktionerne kan ikke vælges med alle vaskeprogrammer. Kontrollér kompatibiliteten mellem tilvalg/funktioner og vaskeprogrammer i "Programtabel". Et tilvalg/en funktion kan udelukke en anden, og i så fald lader apparatet dig ikke indstille inkompatible tilvalg/funktioner.

8.2 Temperatur

Når du vælger et vaskeprogram, foreslår apparatet automatisk en standardtemperatur. Berør denne knap gentagne gange, indtil lampen for den ønskede temperaturværdi tændes.

Når lampen  tændes, opvarmer apparatet ikke vandet.

8.3 Centr.

Med dette tilvalg kan du ændre standardcentrifugeringshastigheden. Kontrollampen for den indstillede hastighed tændes.

Ekstra centrifugeringsstilvalg:

- **Reducere centrifugeringshastigheden.**
- **Ingen centrifugering** . Den tilhørende lampe tændes. Indstil dette tilvalg for at deaktivere alle centrifugeringsfaser. Apparatet udfører kun én tømningsfase af det valgte vaskeprogram. Indstil dette tilvalg til meget sarte stoffer. Skyllfasen bruger mere vand til visse vaskeprogrammer
- **Skylllestop** . Den tilhørende lampe tændes. Den endelige centrifugering udføres ikke. Vandet tømmes ikke ud af maskinen efter sidste skylning for at undgå, at tøjet krøller. Vaskeprogrammet stopper uden at tømme vandet ud af tromlen.

Lugen forbliver låst, og tromlen roterer regelmæssigt for at mindske foldning i tøjet. Du skal tømme vandet ud for at låse lugen op.

Hvis du trykker på knappen Start/pause (Start/pause) , udfører apparatet centrifugeringsfasen og tømmer vandet.

-  Apparatet tømmer automatisk vandet efter ca. 18 timer.

8.4 Prewash

Med dette tilvalg kan du tilføje en forvaskefase til et vaskeprogram.

Den tilhørende kontrollampe tændes.

- Brug dette tilvalg til at tilføje en forvaske-fase ved 30 °C inden vaskefasen. Dette tilvalg anbefales til meget beskidt vasketøj, især hvis det indeholder sand, støv, mudder og andre faste partikler.

-  Denne funktion kan øge programmets varighed.

8.5 Udskudt Start

Med dette tilvalg kan du udskyde starten af et program til et mere belejligt tidspunkt.

Tryk på knappen gentagne gange for at indstille de nødvendige tilvalg. Programmet kan udskydes med 9, 6 eller 3 timer.

Kontrollampen for tilvalget og kontrollampen for den indstillede værdi er tændt.

8.6 Ekstra Skylning

Med dette tilvalg kan du tilføje nogle få skylninger alt efter det valgte vaskeprogram. Den tilsvarende kontrollampe lyser.

Brug dette tilvalg for personer med allergier over for vaskemiddelrester og med følsom hud.



Dette tilvalg øger programmets varighed.

8.7 Kvik

Med dette tilvalg kan du mindske programmets varighed.

Brug dette tilvalg til let snavsede ting eller ting, der skal friskes op.

Den tilhørende lampe tændes.

8.8 Start/pause (Start/pause)



Tryk på knappen Start/pause (Start/pause) for at starte, sætte apparatet på pause eller afbryde et igangværende program.

9. PROGRAMMER

9.1 Programtabel

Program Temperaturområde	Maksimum fyldning Reference-centrifugeringshastighed	Beskrivelse af programmet (Arten af vasketøj og graden af snavs)
Vaskeprogrammer		
Eco 40-60 40 °C ¹⁾ 60 °C - 30 °C ²⁾	5 kg 1200 rpm	Hvidt og farveægte bomuld. Normalt snavset tøj. Energiforbruget nedsættes, og vaskeprogrammets varighed forlænges, hvilket sikrer gode vaskeresultater.
Bomuld 40 °C 90 °C til kold vask	5 kg 1200 rpm	Hvid og kulørt bomuld. Normalt og meget snavset.
Syntetisk 40 °C 60 °C til kold vask	3 kg 1200 rpm	Syntetiske eller blandede stoffer. Normalt snavset tøj.
Finvask 30 °C 40 °C til kold vask	1 kg 1200 rpm	Sarte stoffer, såsom akryl, viskose og blandede stoffer, der kræver en mildere vask. Normalt og let snavset tøj.
Uld 40 °C 40 °C til kold vask	1 kg 1200 rpm	Uld, der kan vaskes i maskinen, og uld, der kan vaskes i hånden og andet stof med symbolet for «håndvask». ³⁾
 Silke 30 °C	0,5 kg 800 rpm	Specialprogram til silke og blandede syntetiske stoffer.
Vattæpper 40 °C 60 °C til kold vask	2 kg 800 rpm	Specialprogram til en enkelt dynejakke, syntetisk tæppe, dyne, sengetæppe osv.
Skyl Koldt vand	5 kg 1200 rpm	Til at skylle og centrifugere vasketøjet. Alle stoffer , bortset fra uld og meget sarte stoffer. Nedsæt centrifugeringshastigheden efter typen af vasketøj.

Program Temperaturområde	Maksimum fyldning Reference-centrifugeringshastighed	Beskrivelse af programmet (Arten af vasketøj og graden af snavs)
Tømning	5 kg	Til at tømme vandet ud af tromlen. Alle stoffer.
Centrifugering	5 kg 1200 rpm	Alle stoffer, bortset fra uld og sarte stoffer. Til at centrifugere vasketøjet og tømme vandet ud af tromlen.
Jeans 40 °C 60°C til kold vask	5 kg 1200 rpm	Ting i denim og jersey. Også stof med mørke farver.
Gardiner 40 °C 40°C til kold vask	1 kg 800 rpm	Specialprogram til gardiner . Forvaskfasen aktiveres automatisk. ⁴⁾
Sportstøj 30°C	2 kg 800 rpm	Syntetiske og sarte stoffer. Let snavsset eller stoffer, der skal opfriskes.
 Kvik 30°C	1 kg 800 rpm	Syntetiske og blandede stoffer. Let snavsede ting og ting, der skal opfriskes.

1) I henhold til Kommissionens forordning EU 2019/2023 er dette program ved 40 °C i stand til at vaske normalt snavsset bomuldstøj, der erklæres vaskbart ved 40 °C eller 60 °C, sammen i det samme program.



Se kapitlet "Forbrugsværdier" for den opnåede temperatur i vasketøjet, programvarigheden og andre data.

De mest effektive programmer med hensyn til energiforbrug er generelt dem, der vasker ved lavere temperaturer og længere varighed.

2) **Standardprogrammer for energimærkede forbrugsværdier.** Ifølge EU-forordning 1061/2010 er dette program ved 60 °C «Standard 60°C bomuldsprogrammet», og ved 30 °C er det «Standard 40°C bomuldsprogrammet». Det er de mest effektive programmer, når det drejer sig om kombineret energi- og vandforbrug, til vask af normalt snavsset bomuldstøj.











Vaskefasens vandtemperatur kan variere fra den temperatur, der er angivet for det indstillede program.

3) Under denne cyklus roterer tromlen langsomt for at sikre en mild vask. Det kan virke som om, tromlen ikke roterer eller ikke roterer ordentligt for dette program.

4) Brug ikke vaskemiddel til forvaskfasen, der kun skal skylles med vand.



Programtilvalgenes forenelighed

Program	Centr.						
Eco 40-60	■	■	■	■	■	■	■

Program	Centr.						
Bomuld	■	■	■	■	■	■	■
Syntetisk	■	■	■	■	■	■	■
Finvask	■	■	■		■	■	■
 Uldl	■	■	■		■		
 Silke	■	■			■		
Vattæpper	■				■		
Skyl	■	■	■		■		■
Tømning					■		
Centrifugering	■				■		
Jeans	■	■	■	■	■	■	■
Gardiner	■	■	■		■	■	■
Sportstøj	■	■			■		
Kvik 	■	■			■		

1) Når du indstiller funktionen Kvik, anbefaler vi, at du mindsker mængden af vasketøj. Det er muligt at bevare den fulde mængde vasketøj, men vaskeresultatet kan være utilfredsstillende. Anbefalet fyldning: bomuld: 2,5 kg, syntetisk vask og finvask: 1,5 kg.

Velegnede vaskemidler til vaskeprogrammer

Program	Univer- salpul- ver ¹⁾	Flydende universal	Flydende til farvet	Finvask uld	Special
Eco 40-60	▲	▲	▲	--	--
Bomuld	▲	▲	▲	--	--
Syntetisk	▲	▲	▲	--	--
Finvask	--	--	--	▲	▲
 Uldl	--	--	--	▲	▲
 Silke	--	--	--	▲	▲
Vattæpper	--	--	--	▲	▲
Jeans	--	--	▲	▲	▲
Gardiner	--	--	--	▲	▲
Sportstøj	--	▲	▲	--	▲

Program	Univer- salpul- ver ¹⁾	Flydende universal	Flydende til farvet	Finvask uld	Special
Kvik 	--	▲	▲	--	--

1) Ved temperaturer over 60 °C anbefales det at bruge vaskepulver.

▲ = Anbefales

-- = Anbefales ikke

9.2 Woolmark Apparel Care - Blå





Uldvaskeprogrammet i denne maskine er godkendt af virksomheden Woolmark til vask af uldtøj, der er mærket som "håndvask", såfremt tøjet vaskes i henhold til instruktionerne på vaskemærket samt anvisningerne fra producenten af denne vaskemaskine. Følg vaskemærket for at få tørre- og andre vaskeinstruktioner. M1459 Woolmark-symbolet er et certificeringssmærke i mange lande.



10. INDSTILLINGER

10.1 Børnesikring

Med dette tilvalg kan du forhindre, at børn leger med betjeningspanelet.

- For at **aktivere/deaktivere** dette tilvalg skal du trykke på  og  samtidigt, indtil lampen  **tændes/slukkes**.



Du kan aktivere dette tilvalg:

- Efter du trykker på : Tilvalgsknapperne og programknappen er låst.
- Før du trykker på : Apparatet kan ikke starte.

10.2 Akustiske signaler

Lydsignalerne høres, når:

- Programmet er færdigt.



- Der er en funktionsfejl i apparatet. For at **aktivere/deaktivere** lydsignalerne skal du trykke på  og  samtidigt i 6 sekunder.



Hvis du deaktiverer lydsignalerne, fortsætter de med at blive udsendt, når der er en funktionsfejl i apparatet.

10.3 Permanent ekstra Skyl

Med dette tilvalg får du permanent en ekstra skylning, når du indstiller et nyt program.

- For at **aktivere/deaktivere** dette tilvalg skal du trykke på  og  samtidigt, indtil lampen  **tændes/slukkes**.

11. FØR FØRSTE ANVENDELSE

1. Sørg for, at strømmen er tilgængelig, og at vandhanen er åben.
2. Hæld 2 liter vand i rummet til vaskemiddel mærket som 2.

Denne handling aktiverer afløbssystemet.

3. Hæld en lille mængde vaskemiddel i rummet mærket som 2.

4. Indstil og start et program til bomuld ved den højeste temperatur uden vasketøj i tromlen.

Dette fjerner alt eventuelt snavs fra tromle og kar.

12. DAGLIG BRUG



ADVARSEL!

Se kapitlerne om sikkerhed.

12.1 Ilægning af vasketøjet

1. Åbn lågen til apparatet.
2. Tøm lommerne, og fold elementerne ud, inden du lægger dem i apparatet.
3. Kom vasketøjet i tromlen, én ting ad gangen.

Læg ikke for meget tøj i tromlen.

4. Luk lugen godt til.

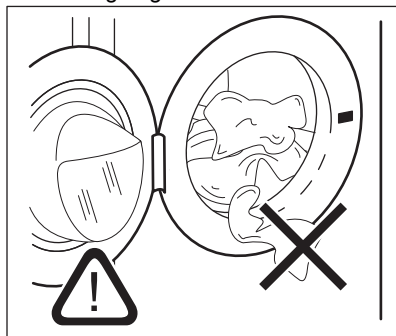

FORSIGTIG!

Sørg for, at intet vasketøj sætter sig fast mellem forseglingen og lugen for at undgå risiko for vandlækage og beskadigelse af vasketøjet.



Vask af meget olieholdige, fedtede pletter kan forårsage beskadigelse af vaskemaskinens gummidele.

12.2 Brug af vaske- og skyllemidler

1. Afmål vaskemiddel og skyllemiddel.
2. Hæld vaskemidlet og skyllemidlet i rummene.
3. Luk omhyggeligt vaskemiddelskuffen

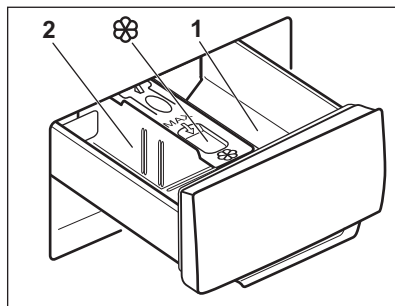

FORSIGTIG!

Brug kun specificerede vaskemidler til vaskemaskinen.



Følg altid de anvisninger, du finder på vaskemiddelprodukternes emballage.

1

Vaskemiddelrummet til programmet forvask eller iblød-sætning (hvis det findes). Tilføj vaskemiddel til forvask og iblødlægning inden programmets start.

2

Vaskemiddelrummet til vaskefasen. Hvis du bruger et flydende vaskemiddel, skal du hælde det i, lige inden du starter programmet.



Rum til flydende tilsætningsmidler (skyllemiddel, stivelse). Hæld produktet i rummet, inden du starter programmet.

Efter et vaskeprogram bør du om nødvendigt fjerne evt. vaskemiddelrester fra beholderen til vaskemiddel.

12.3 Ændring af vaskemiddelskinnerens position.

1. Træk vaskemiddelrummet ud. Vaskemiddelskinnerens position **A** er til **vaskepulver** (fabriksindstilling).

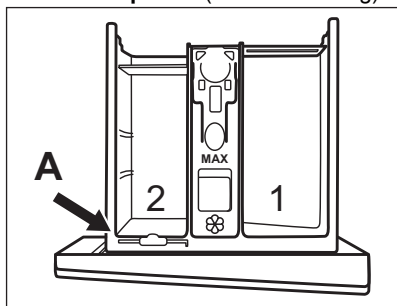

2. Sådan bruges der også flydende vaskemiddel/tilsætningsmiddel eller blegemiddel: Fjern vaskemiddelskinneren fra positionen **A**, og indsæt den i position **B**.

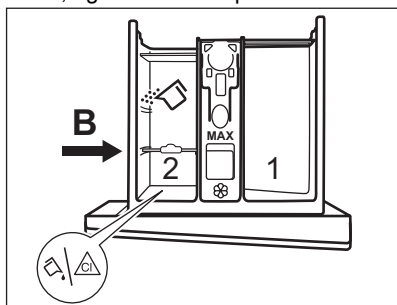

Vaskemiddelskinnerens position **B** er til vaskepulver i det bageste rum og til flydende vaskemiddel/tilsætningsmiddel eller blegemiddel i det forreste rum.

3. Sådan bruger du kun flydende vaskemiddel: Indsæt vaskemiddelskinneren i position **C**.

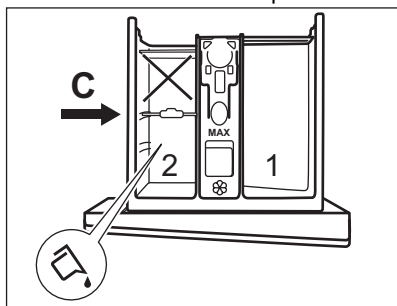

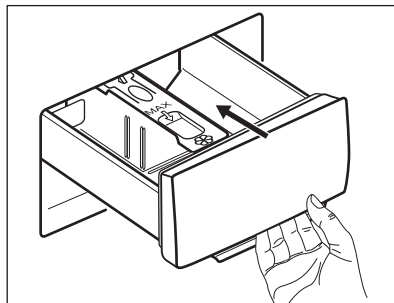

- Brug hverken geleagtige eller tyktflydende vaskemidler.
 - Overskrid ikke den maksimale dosis af flydende vaskemiddel.
 - Indstil ikke forvaskefasen.
 - Indstil ikke den udskudte startfunktion.
4. Mål vaskemidlet og skyllemidlet, og luk forsigtigt beholderen til vaskemiddel.





Sørg for, at vaskemiddelskinneren er korrekt isat og ikke forårsager en blokering, når du lukker skuffen.

12.4 Indstilling af program

1. Drej programvælgeren for at vælge det ønskede vaskeprogram. Kontrolknappen for knappen Start/pause (Start/pause)  blinker.
2. Tryk på de pågældende knapper for at ændre temperaturen og/eller centrifugeringshastigheden.
3. Indstil om ønsket et eller flere tilvalg ved at trykke på de pågældende knapper.

 Hvis der **ikke** kan foretages et valg, blinker kontrollampen  rødt.

12.5 Starte et program



Tryk på knappen Start/pause (Start/pause)  for at starte programmet. Programmet kan ikke startes, når lampen for knappen er slukket og ikke blinker (f.eks. programvælger i en forkert position). Den tilknyttede lampe holder op med at blinke og forbliver tændt. Programmet starter, lugen låses. Kontrollampen for  tændes.

12.6 Start af et program med udskudt start

1. Berør knappen  for at vælge den udskyldelse, du vil indstille.

Kontrollampen for den indstillede udskyldelse tændes. Kontrollampen for  tændes.



2. Tryk på Start/pause (Start/pause) -knappen. Apparatet låser lugen og starter nedtællingen. Når nedtællingen er slut, starter programmet automatisk.

 Du kan annullere eller ændre indstillingen for den udskudte start, før du trykker på .

Sådan annulleres den udskudte start:



Annullering af den udskudte start, efter nedtællingen er gået i gang

Sådan annulleres den udskudte start:

1. Tryk på knappen Start/pause (Start/pause)  for at indstille apparatet til pause. De tilsvarende kontrollamper blinker.
2. Tryk på knappen  gentagne gange, indtil lampen for den indstillede forsinkelse slukkes.
3. Tryk igen på knappen Start/pause (Start/pause)  for at starte programmet med det samme.

12.7 Afbrydelse af et program og ændring af tilvalg

Du kan kun ændre visse tilvalg, inden de går i gang.

1. Tryk på . Lampen blinker.
2. Ændring af tilvalgene.
3. Tryk på  igen. Programmet fortsætter.

12.8 Annullering af et igangværende program

1. Drej programknappen hen på  for at annullere programmet og slukke for apparatet.
2. Drej programknappen igen for at tænde for apparatet. Nu kan du indstille et nyt vaskeprogram.

 Før der startes et nyt vaskeprogram, tømmes apparatet muligvis for vand. Hvis det er tilfældet, skal du kontrollere, at der stadig er vaskemiddel i beholderen til vaskemiddel. Hvis det ikke er tilfældet, skal du fylde vaskemiddel i igen.

12.9 Åbning af lugen - Tilføjelse af tøj

 Hvis vandets temperatur og niveau i tromlen er for højt, og/eller tromlen stadigvæk drejer rundt, kan du ikke åbne lugen.

Mens et program eller den udskudte start er i gang, er apparatets luge låst, og lampen  er tændt.

1. Tryk på knappen Start/pause (Start/pause)  for at indstille apparatet til pause.

Vent, indtil lampen for låst luge  slukkes.

2. Åbn lågen til apparatet. Tilføj eller fjern om nødvendigt genstandene.
3. Luk lugen, og tryk på knappen Start/pause (Start/pause) .

Programmet eller den udskudte start fortsætter med at fungere.

12.10 Ved program slut

Når programmet er færdigt, standser maskinen automatisk. Lydsignalet lyder (hvis det er aktiveret).

Kontrollampen for knappen  slukkes.

Lugen låses op, og lampen  slukkes.

- Kontrollampen for →I tændes.
- Fjern vasketøjet i apparatet.
- Sørg for, at tromlen er tom.
- Lad lugen og beholderen til vaskemiddel stå lidt på klem for at forhindre mug og lugte.
- Luk for vandhanen.
- Drej programknappen hen på Ⓛ for at slukke for apparatet.

Vaskeprogrammet er færdigt, men der er vand i tromlen:

- Tromlen drejer jævnt for at forhindre, at vasketøjet krøller.
- Lampen for lugens lås →□ er tændt. Lampen ▷|| blinker. Lugen forbliver låst.
- Du skal tømme vandet ud for at åbne lugen.

Sådan udtømmes vandet:

1. Sæt om nødvendigt centrifugeringshastigheden ned. Hvis du indstiller Ⓢ, tømmes apparatet kun.
2. Tryk på ▷||. Apparatet udtømmer vandet og centrifugerer.
3. Når programmet er færdigt, og lampen for lugens lås →□ slukker, kan du åbne lugen.

4. Drej programknappen hen på Ⓛ for at slukke for apparatet.

i Apparatet tømmes og centrifugerer automatisk efter ca. 18 timer (undtagen uldprogrammet).

12.11 Standby

Nogle minutter efter at vaskeprogrammet er slut, aktiveres den energibesparende tilstand, hvis du ikke slukker apparatet.

Den energibesparende tilstand reducerer energiforbruget, når apparatet er i standby.

- Alle kontrollamper slukker.
- Kontrollampen for ▷|| blinker langsomt.
- Tryk på et af tilvalgene for at deaktivere den energibesparende tilstand.

i Hvis du indstiller et program eller et tilvalg, der ender med vand i tromlen, aktiveres den energibesparende funktion **ikke** for at minde dig om at tømme vandet.

13. RÅD OG TIP



ADVARSEL!

Se kapitlerne om sikkerhed.

13.1 Lægning af vasketøj

- Opdel vasketøjet i: hvidt, kulørt, syntetiske stoffer, finvask og uld.
 - Følg vaskeanvisningerne, som findes på vasketøjsmærkerne.
 - Undgå at vaske hvidt og kulørt tøj sammen.
 - Vise kulørte ting kan blive affarvet ved den først vask. Vi anbefaler, at du vasker dem separat de første gange.
 - Vend indersiden udad på flerlagede stoffer, uld og genstande med malede illustrationer.
 - Fjern meget snavsede pletter med et specielt vaskemiddel.
- Vask, og forbeholdt meget snavsede pletter, inden du lægger tingene i tromlen
 - Pas på med gardiner. Fjern krogene, eller læg gardinerne i en vaskepose eller i et pudebetræk.
 - Vask ikke tøj uden sømme eller med snit. Brug en vaskepose til at vaske små og/eller sarte genstande (f.eks. bh'er med bøjle, bæltter, strømpebukser, snørebånd, bånd osv).
 - En for lille mængde vasketøj kan forårsage problemer med centrifugeringen, hvilket kan føre til for kraftig vibration. Hvis dette sker:
 - afbryd programmet, og åbn lugen (se kapitlet "Daglig brug");
 - gendistribuer mængden manuelt, så genstandene er jævnt fordelt i karret.

- tryk på Start/pause (Start/pause)-knappen. Centrifugeringsfasen fortsætter.
- Knap pudebetræk, luk lynlås, hægt hægter, og lås tryklås. Bind bælder, snore, snørebånd, bånd og andre løse genstande.
- Tøm lommerne, og fold tøjet ud.

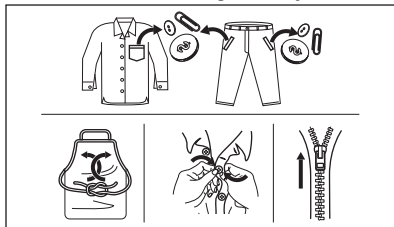

13.2 Vanskelige pletter

Til nogle pletter er vand og vaskemiddel ikke tilstrækkeligt.

Vi anbefaler, at du forbehandler disse pletter, inden du lægger tøjet i maskinen.

Man kan få specielle pletfjernere. Brug den specielle pletfjerner, der kan anvendes til plet- og stoftypen.

13.3 Vaskemiddeltpe og -mængde

Valget af vaskemiddel og brugen af korrekte mængder påvirker ikke kun dine vaskeresultater, men hjælper også med at undgå affald og beskytte miljøet:

- Brug kun vaskemidler og andre behandlinger, der er specielt beregnet til vaskemaskiner: Følg først disse generelle regler:
 - vaskepulver til alle stoftyper undtagen sarte ting. Foretræk vaskepulver med blegemiddel til hvide ting og hygiejnisering af vasketøj,
 - flydende vaskemiddel, helst til vaskeprogrammer med lave temperaturer (60 °C maks.) til alle stoftyper eller specialmiddel kun til uld.
- Valget og mængden af vaskemiddel vil afhænge af: type stof (finvask, uld, bomuld osv.), tøjets farve, mængdens størrelse, grad af snavs, vasketemperatur og hårdheden af det anvendte vand.

- Følg anvisningerne på pakken af vaskemidlerne eller andre behandlingsmidler uden at overskride det angivne maksimumniveau (**MAX**).
- Undgå at blande forskellige typer vaskemidler.
- Brug mindre vaskemiddel, hvis:
 - Der vaskes mindre tøj.
 - Tøjet kun er let snavset.
 - Der er en stor mængde skum under vask.
- Når du bruger vaskemiddeltabs eller -kapsler, skal du altid lægge dem ind i tromlen, ikke i vaskemiddelskuffen.

Utilstrækkeligt vaskemiddel kan forårsage:

- utilfredsstillende vaskeresultater,
- at vaskemængden bliver grå,
- fedtet tøj,
- mug i apparatet.

For meget vaskemiddel kan forårsage:

- skumdannelse,
- reduceret vaskeeffekt,
- utilstrækkelig skylning,
- en større indvirkning på miljøet.

13.4 Råd om økologi

For at spare vand og energi og for at hjælpe med at beskytte miljøet anbefaler vi, at man følger disse råd:

- Hvis apparatet fyldes til den **maksimale kapacitet, der er angivet for hvert program, hjælper det med at reducere energi- og vandforbrug.**
- Med tilstrækkelig forbehandling kan man fjerne pletter og begrænset snavs. Derefter kan vasketøjet vaskes ved en lavere temperatur.
- For at bruge den rigtige mængde vaskemiddel bør du se den mængde, der er foreslået af vaskemiddelproducenten, og kontrollere vandets hårdhed i dit husholdningssystem. Se 'Vandets hårdhedsgrad'.
- Indstil den **maksimalt mulige centrifugeringshastighed** for det valgte vaskeprogram, **inden du tørret dit vasketøj i en tørretumbler.** Dette sparer energi under tørring!

13.5 Vandets hårdhed

Hvis vandets hårdhedsgrad i dit område er højt eller moderat, anbefaler vi, at du bruger et afkalkningsmiddel til vaskemaskiner. I områder, hvor vandets hårdhedsgrad er lav, er det ikke nødvendigt at bruge skyllemiddel.

Kontakt dit lokale vandværk for at få oplysninger om vandets hårdhedsgrad.

Brug den korrekte mængde skyllemiddel. Følg anvisningerne, som findes på pakningen af produktet.

14. VEDLIGEHOLDELSE OG RENGØRING



ADVARSEL!

Se kapitlerne om sikkerhed.

14.1 Periodisk rengøringsplan

Periodisk rengøring hjælper med at forlænge dit apparats levetid.

Efter hver cyklus skal du holde lugen og vaskemiddelskuffen en smule på klem for at få luftcirkulation og tørre fugtigheden inde i apparatet: dette forhindrer skimmel og lugt.

Hvis apparatet ikke bruges i lang tid: luk for vandhanen, og kobl maskinen fra strømforsyningen.

Vejledende periodisk rengøringsplan:

Afkalkning	To gange om året
Vedligeholdelsesvask	En gang om måneden
Rengør lugetætning	Hver anden måned
Rengør tromle	Hver anden måned
Rengør vaskemiddelskuffe	Hver anden måned
Rengør dræningspumpefilter	To gange om året
Rengør tilløbsslangen og filteret i indløbsventilen	To gange om året

De følgende afsnit forklarer, hvordan du skal rengøre hver del.

14.2 Fjernelse af fremmedlegemer



Sørg for, at alle lommer er tomme, og at alle løse elementer er fastgjort, inden du kører programmet. Se 'Ilægning af vasketøj' i 'Råd og tips'.

Fjern eventuelle fremmedlegemer (såsom metalclips, knapper, mønter osv.), som du måske kan finde i lugetætningen, filtrene og tromlen. Se afsnittene 'Lugetætning med dobbelt kantvandlås', 'Rengøring af tromlen', 'Rengøring af dræningspumpen' og 'Rengøring af tilløbsslangen og ventilfilteret'. Kontakt om nødvendigt det autoriserede servicecenter, hvis dette ikke hjælper.

14.3 Udvendig rengøring

Rengør kun maskinen med mild sæbe og varmt vand. Tør alle overfladerne helt. Brug ikke skurepuder eller ridsemateriale.



FORSIGTIG!

Undlad at bruge sprit, opløsningsmidler eller kemiske produkter.



FORSIGTIG!

Rengør ikke metalflader med klorinbaseret rengøringsmiddel.

14.4 Afkalkning

- i** Hvis vandets hårdhedsgrad i dit område er højt eller moderat, anbefaler vi, at du bruger et afkalkningsmiddel til vaskemaskiner.

Undersøg regelmæssigt tromlen for kalk.

De almindelige vaskemidler indeholder skyllemidler, men vi anbefaler at køre et program med tom tromle og et afkalkningsmiddel ind imellem.

- i** Følg altid anvisningerne, som findes på pakningen af produktet.

14.5 Vedligeholdelsesvask

Den gentagne og længerevarige brug af programmer ved lave temperaturer kan forårsage aflejringer af vaskemiddel, frugterester, bakterievækst i tromlen og karret. Dette kan forårsage dårlige lugte og mug. For at fjerne disse aflejringer og rengøre apparatets indvendige del bør du køre en vedligeholdelsesvask regelmæssigt (mindst én gang om måneden).

- i** Se afsnittet "Rengøring af tromlen".

14.6 Dørtætning med dobbelt kantfælde

Dette apparat er designet med et **selvrensende dræningssystem**, der gør det muligt at dræne frugtfiltre, som falder af tøjet, ud med vandet. Se jævnligt tætningen efter. Mønter, knapper, andre små genstande kan genvindes i slutningen af cyklussen.

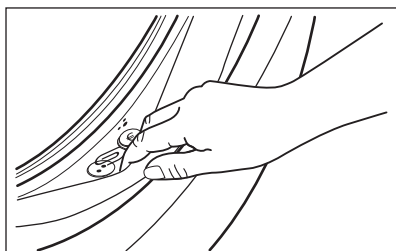

Rengør den, hvis det er nødvendigt, ved hjælp af et rengøringsmiddel med ammoniak uden at ridse tætningsens overflade.

- i** Følg altid anvisningerne, som findes på pakningen af produktet.

14.7 Rengøring af tromle

Undersøg regelmæssigt tromlen for at undgå rustdannelse.

Rengør tromlen med specielle produkter til rustfrit stål.

- i** Følg altid anvisningerne, som findes på pakningen af produktet.

Sådan opnås en grundig rengøring:

- Fjern alt vasketøjet i tromlen.
- Kør et Bomuld -program med den højeste temperatur. Tilføj en lille mængde vaskepulver i den tomme tromle for at skylle evt. rester ud.

14.8 Rengøring af beholderen til vaskemiddel

For at forhindre eventuelle aflejringer af indtørret vaskemiddel eller klumpet blødgøringsmiddel og/eller mugdannelse i beholderen til vaskemiddel, bør du ind imellem udføre følgende rengøringsprocedure:

1. Åbn skuffen. Tryk hagen ned som angivet på billedet, og træk den ud.

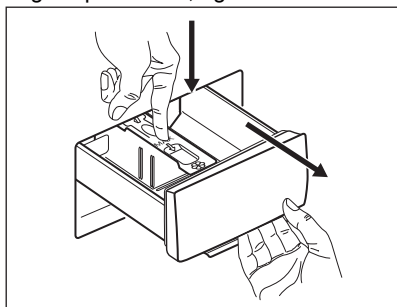

2. Fjern den øverste del af rummet til tilsætningsmiddel for at gøre

rengøringen lettere, og skyl den under rindende varmt vand for at fjerne eventuelle rester af vaskemiddel. Sæt den øverste del på plads efter rengøringen.

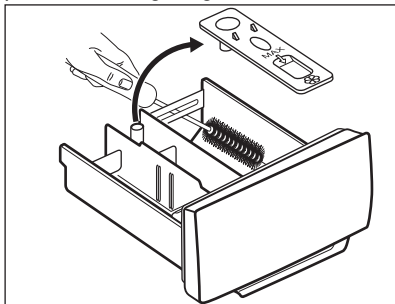

4. Indsæt vaskemiddelskuffen i styreskinne, og luk den. Kør skylleprogrammet uden tøj i tromlen.

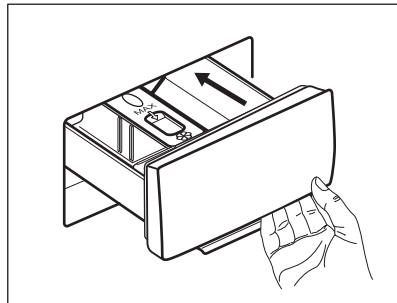

3. Sørg for, at alle rester af vaskemiddel er fjernet fra den øverste og nederste del af fordybningen. Brug en lille børste til at rengøre fordybningen.

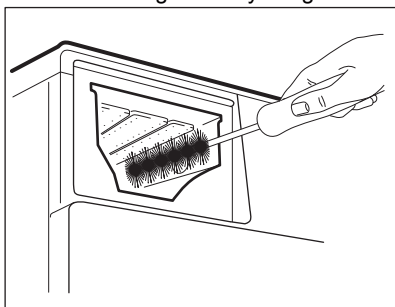

14.9 Rengøring af afløbspumpen

Efterse jævnligt afløbspumpefilteret, og sørg for, at det er rent.

Rengør afløbspumpen hvis:

- Apparatet tømmer ikke vandet ud.
- Tromlen ikke roterer.
- Apparatet udsender en mærkelig støj på grund af afløbspumpens blokering.
- Displayet viser alarmkoden **E20**



ADVARSEL!

- Træk stikket ud af stikkontakten.
- Fjern ikke filteret, mens apparatet er i gang.
- Rens ikke pumpen, hvis vandet i apparatet er varmt. Vent, til vandet er kølet ned.
- Gentag trin 3 adskillige gange ved at lukke og åbne ventilen, indtil vandet holder op med at strømme ud.

Sørg altid for klude til optørring af spildt vand, når filteret fjernes.

Fortsæt som følger for at rengøre pumpen:

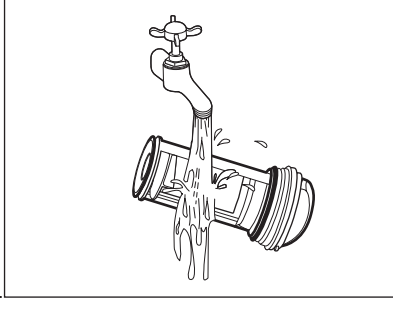
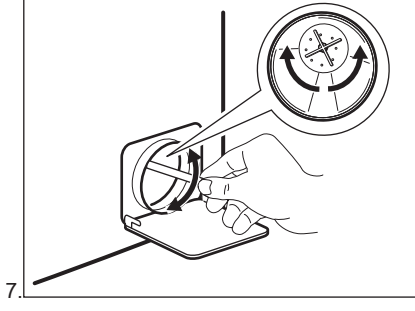
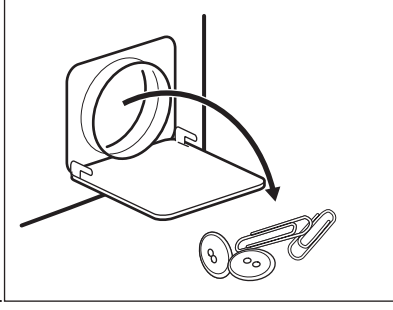
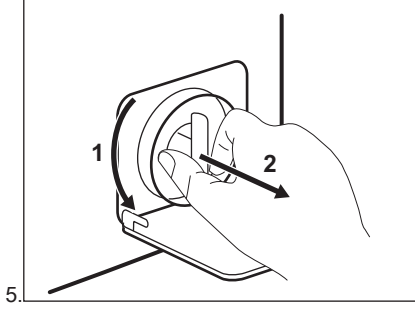
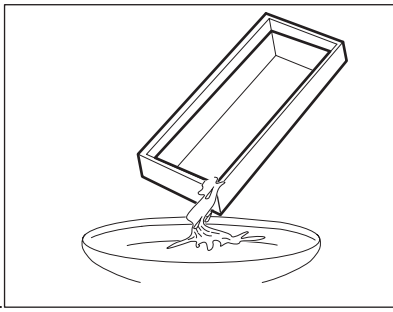
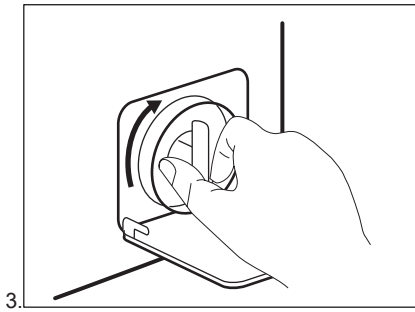
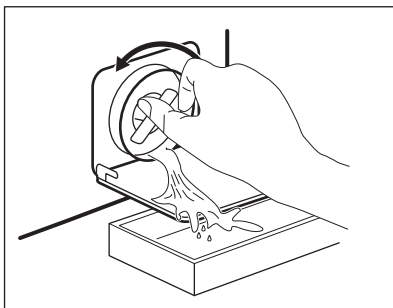
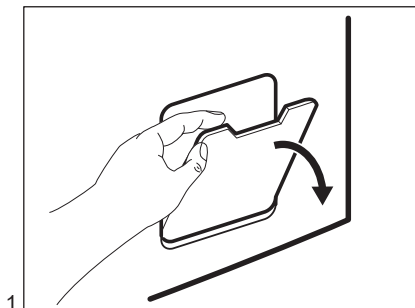

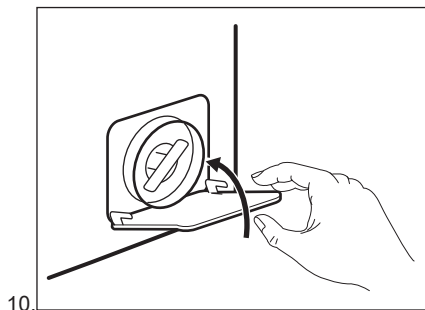
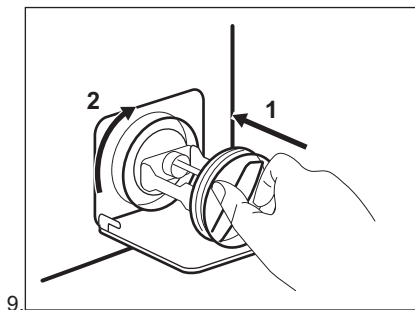
**ADVARSEL!**

Kontroller, at pumpehjulet kan rotere. Hvis det ikke roterer, bedes du kontakte det autoriserede servicecenter. Sørg for også at stramme filteret korrekt for at forhindre lækager.

Når du tømmer vandet med nødtømningsproceduren, skal du igen aktivere udtømningssystemet:

1. Kom 2 liter vand i vaskemiddelbeholderens rum til hovedvask.
2. Start programmet for at tømme vandet ud.

14.10 Rengøring af tilløbsslangen og filteret i indløbsventilen

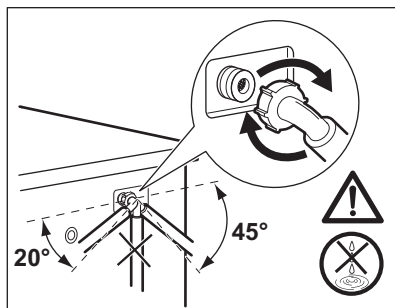
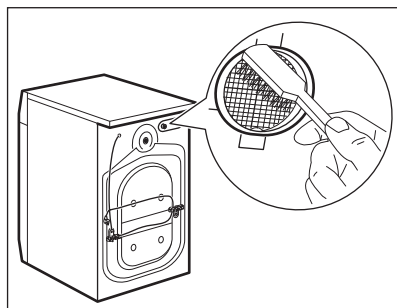
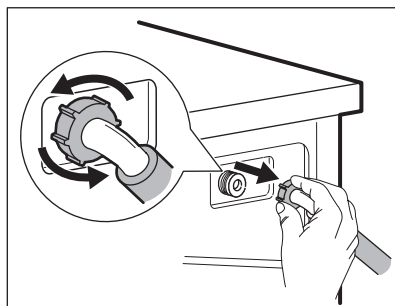
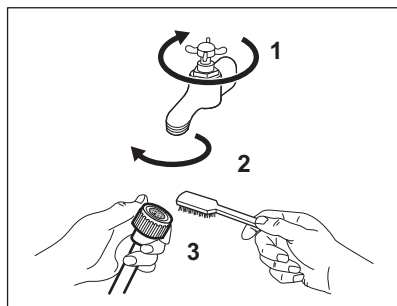

14.11 Nødtømning

Hvis apparatet ikke kan tømme vandet, bør du udføre den samme procedure,

beskrevet i afsnittet "Rengøring af udtømningspumpe". Hvis det er nødvendigt, rengøres pumpen.

Når du tømmer vandet med nødtømmingsproceduren, skal du igen aktivere udtømmningssystemet:

1. Kom 2 liter vand i vaskemiddelbeholderens rum til hovedvask.
2. Start programmet for at tømme vandet ud.

14.12 Frostsikring

Hvis apparatet bliver installeret et sted, hvor temperaturen kan nå værdierne omkring 0 °C eller falde til under dette, skal du fjerne det resterende vand fra tilløbsslangen og afløbspumpen.

1. Træk stikket ud af stikkontakten.

2. Luk for vandhanen.
3. Læg de to ender af tilløbsslangen i en beholder, og lad vandet løbe ud af slangen.
4. Tøm afløbspumpen. Se nødtømmingsproceduren.
5. Når afløbspumpen er tom, sættes tilløbsslangen på igen.



ADVARSEL!

Kontroller, at temperaturen er over 0 °C, inden du bruger apparatet igen. Producenten er ikke ansvarlig for skader forårsaget af lave temperaturer.

15. FEJLFINDING



ADVARSEL!

Se kapitlerne om sikkerhed.

15.1 Alarmkoder og mulige fejl

Apparatet starter ikke eller stopper under drift. Prøv først at finde en løsning på problemet (se i tabellerne).



ADVARSEL!

Sluk for apparatet, før der udføres nogen som helst form for eftersyn.

Ved nogle problemer viser displayet en alarmkode, og knappen

Start/pause (Start/pause) kan blinke kontinuerligt:

Problem	Mulig årsag
E 10 Apparatet tager ikke vand ind korrekt.	<ul style="list-style-type: none"> • Kontrollér, at der åbnet for vandhanen. • Sørg for, at vandtrykket ikke er for lavt. Kontakt det lokale vandværk for at få disse oplysninger. • Kontrollér, at vandhanen ikke er tilstoppet. • Kontrollér, at der ikke er knæk eller bøjninger på tilløbsslangen. • Kontrollér, at tilløbsslangen er tilsluttet korrekt. • Kontrollér, at tilløbsslangens filter og filteret til indløbsventilen ikke er tilstoppet. Se "Vedligeholdelse og rengøring".

E20 Apparatet tømmer ikke vandet ud.	<ul style="list-style-type: none"> • Kontrollér, at vaskens vandlås ikke er tilstoppet. • Kontrollér, at afløbsslangen ikke er knækket eller bøjet. • Kontrollér, at afløbsfiltret ikke er tilstoppet. Rengør om nødvendigt filteret. Se "Vedligeholdelse og rengøring". • Kontrollér, at afløbsslangen er tilsluttet korrekt. • Indstil tømningsprogrammet, hvis du indstiller et program uden tømningssfasen. • Indstil tømningsprogrammet, hvis du indstiller en funktion, som slutter med vand i tromlen.
E40 Apparatets luge er åben eller ikke rigtigt lukket.	<ul style="list-style-type: none"> • Kontrollér, at lugen er lukket korrekt.
E91 Intern fejl. Ingen kommunikation mellem apparatets elektroniske elementer.	<ul style="list-style-type: none"> • Programmet sluttede ikke korrekt, og apparatet stoppede for tidligt. Sluk for apparatet, og tænd igen • Kontakt det autoriserede servicecenter, hvis alarmkoden vises igen.
EKO Strømforsyningen er ustabil.	<ul style="list-style-type: none"> • Vent, indtil strømforsyningen er stabil.

Sluk og tænd for apparatet, hvis displayet viser andre alarmkoder.
 Kontakt det autoriserede servicecenter, hvis problemet fortsætter.
 I tilfælde af et forskelligt problem med vaskemaskinen bør du kontrollere tabellerne herunder for mulige løsninger.

Problem	Mulig årsag
Programmet starter ikke.	<ul style="list-style-type: none"> • Sørg for, at netstikket er sat rigtigt i stikkontakten. • Kontrollér, at apparatets låge er lukket. • Kontrollér, at der ikke er en sprunget sikring i sikringsdåsen. • Sørg for, at Start/pause (Start/pause) ikke er aktiveret. • Hvis udskudt start er indstillet, skal du annullere indstillingen eller vente på, at nedtællingen er slut. • Deaktivér børnesikringen, hvis den er aktiveret. • Kontrollér knappens position på det valgte program.
Apparatet bliver fyldt med vand og tømmes med det samme.	<ul style="list-style-type: none"> • Sørg for, at afløbsslangen er placeret rigtigt. Slangen er muligvis placeret for lavt. Se under "Installation".
Centrifugeringen fungerer ikke, eller en vask varer længere end normalt.	<ul style="list-style-type: none"> • Vælg centrifugeringsprogrammet. • Kontrollér, at afløbsfiltret ikke er tilstoppet. Rengør om nødvendigt filteret. Se "Vedligeholdelse og rengøring". • Justér tingene i tromlen manuelt, og start centrifugeringen igen. Dette problem kan skyldes balanceproblemer.

Problem	Mulig årsag
Der er vand på gulvet.	<ul style="list-style-type: none"> • Kontrollér, at tilslutningerne til vandslangen er tætte, og at der ikke er nogen lækager. • Kontrollér, at tilløbsslangen og afløbsslangen ikke har nogen skader. • Kontrollér, at du bruger det rigtige vaskemiddel og den korrekte mængde.
Du kan ikke åbne apparatets luge.	<ul style="list-style-type: none"> • Kontrollér, at der ikke er valgt et vaskeprogram, som ender med vand i karret. • Kontrollér, at vaskeprogrammet er slut. • Indstil tømningsprogrammet, hvis der er vand i tromlen. • Kontrollér, at apparatet får strøm. • Dette problem kan skyldes en funktionsfejl i apparatet. Kontakt det autoriserede servicecenter.
Apparatet udsender en unormal lyd og vibrerer.	<ul style="list-style-type: none"> • Kontrollér, om nivelleringen af apparatet er korrekt. Se under "Installation". • Kontrollér, at emballagen og/eller transportboltene er fjernet. Se under "Installation". • Læg mere tøj i tromlen. Der kan være for lidt tøj i maskinen.
Programmets varighed øges eller mindskes, når programmet kører.	<ul style="list-style-type: none"> • SensiCare SystemSensiCare-systemet kan justere programvarigheden i henhold til vasketøjets type og mængde. Se "SensiCare System-fyldningsdetektion" i kapitlet "Daglig brug".
Resultatet af vasken er utilfredsstillende.	<ul style="list-style-type: none"> • Forøg mængden af vaskemiddel, eller brug et andet vaskemiddel. • Brug specielle produkter til at fjerne vanskelige pletter, inden du vasker tøjet. • Kontrollér, at du har indstillet den korrekte temperatur. • Reducér mængden af vasketøj.
Der dannes for meget skum i tromlen under en vaskecyklus.	<ul style="list-style-type: none"> • Mindsk mængden af vaskemiddel.
Efter en vaskecyklus er der rester af vaskemiddel i skuffen.	<ul style="list-style-type: none"> • Sørg for, at klappen er placeret det rigtige sted (OP for pulvervaskemiddel - NED for flydende vaskemiddel). • Sørg for, at du har brugt beholderen til vaskemiddel i henhold til de indikationer, du har fået i denne vejledning.

Tænd for maskinen, når den er kontrolleret. Programmet fortsætter fra det punkt, hvor det blev afbrudt.

Kontakt det autoriserede servicecenter, hvis problemet opstår igen.

De nødvendige oplysninger til servicecenteret er angivet på maskinens typeskilt.

16. FORBRUGSVÆRDIER

16.1 Indledning

- i** Denne brugervejledning rapporterer to forskellige tabeller for at favorisere en gradvis passage fra en forordning til den anden:
- Forordning EU 1061/2010, der gælder indtil 28. februar 2021, er relateret til energieffektivitetsklasserne fra **A+++** til **D**,
 - Forordning EU 2019/2023, der gælder fra 1. marts 2021, er relateret til energieffektivitetsklasserne fra **A** til **G** fastsat af forordning EU 2019/2014.

- i** Se weblinket **www.theenergylabel.eu** for detaljerede oplysninger om energimærket.

- i** QR-koden på energimærket, der leveres med apparatet, indeholder et weblink til oplysningerne relateret til apparatets ydelse i EU EPREL-databasen. Opbevar energimærket til reference sammen med brugervejledningen og alle andre dokumenter, der følger med dette apparat. Det er også muligt at finde de samme oplysninger i EPREL ved hjælp af linket **https://eprel.ec.europa.eu** og modelnavnet og produktnummeret, som du finder på apparatets typeskilt. Se kapitlet 'Produktbeskrivelse' for placering af typeskiltet.

16.2 Tegnforklaring

kg	Ilægning af tøj.	t:mm	Programvarighed.
kWh	Energiforbrug.	°C	Temperatur i vasketøjet.
Liter	Vandforbrug.	rpm	Centrifugeringshastighed.
%	Resterende fugt ved slutningen af centrifugeringsfasen. Jo højere centrifugeringshastighed, des højere er støjen, og des lavere er den resterende fugt.		

- i** Værdier og programvarighed kan variere afhængigt af forskellige forhold (f.eks. rumtemperatur, vandtemperatur og -tryk, mængdens størrelse og type vasketøj, forsyningsspænding), samt hvis du ændrer standardindstillingen for et program.

16.3 I henhold til Kommissionens forordning EU 2019/2023

Eco 40-60 pro-grammet	kg	kWh	Liter	t:mm	%	°C	rpm ¹⁾
Hel fyldning	5	1.000	46	3:00	52	48	1151
Halv fyldning	2,5	0.660	36	2:20	52	40	1151
Kvart fyldning	1,5	0.350	30	2:20	55	26	1151

1) Maksimum centrifugeringshastighed.

Strømforsøg i forskellige tilstande

Slukket (W)	Standby (W)	Forsinket start (W)
0.48	0.48	4.00

Tid til slukket/standbytilstand er 15 minutter maksimum.

16.4 I henhold til forordning 1061/2010

Standard bomuldspro-grammer.	Mæng- de (kg)	Energi- forbrug (kWh)	Vandfor- brug (li- ter)	Omtrent- lig pro- gramva- righed (minut- ter)	Rester- ende fugt (%) ¹⁾
For Standard 60°C bomuld: Indstil Eco 40-60 ved 60°C	5	0.76	46	210	53
For Standard 60°C bomuld: Indstil Eco 40-60 ved 60°C	2,5	0.60	36	180	53
For Standard 40°C bomuld: Indstil Eco 40-60 ved 30°C	2,5	0.50	37	180	53

1) Ved slutningen af centrifugeringsfasen.

Slukket funktion (W)	Tændt funktion (W)
0.48	0.48

Informationen i ovenstående tabel er i overensstemmelse med direktiv 1015/2010 til gennemførelse af Europa-Kommissionens forordning 2009/125/EC.

16.5 Almindelige programmer

 Disse værdier er kun vejledende.

Program	kg	kWh	Liter	t:mm	%	°C	rpm ¹⁾
Bomuld ²⁾ 90°C	5	1.90	70	3:40	53	85	1200
Bomuld 60°C	5	1.35	65	3:40	53	55	1200
Cottons 20 ³⁾ 20°C	5	0.30	65	2:20	53	20	1200
Syntetisk 40°C	3	0.70	65	2:05	35	40	1200
Finvask ⁴⁾ 30°C	1	0.30	40	1:20	35	30	1200
Uld 30°C	1	0.25	40	1:05	30	30	1200

1) Referenceindikator for centrifugeringshastigheden.

2) Velegnet til vask af meget snavsede stoffer.

3) Velegnet til vask af lidt snavsset bomuld.

4) Den udfører også hurtige vaskeprogrammer til let snavsset tøj.

17. HURTIGVEJLEDNING

17.1 Daglig brug

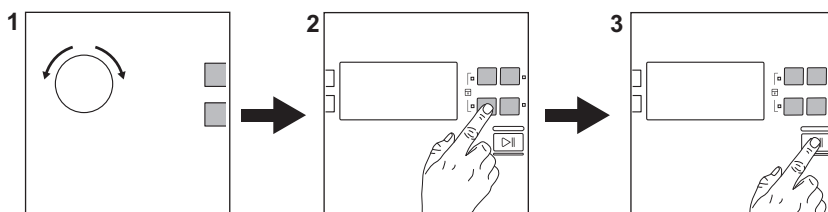

Sæt stikket i kontakten.

Åbn for vandhanen.

Læg vasketøjet i.

Hæld vaskemidlet og anden behandling i det passende rum i beholderen til vaskemiddel.

1. Drej programvælgeren for at indstille det ønskede program.

2. Indstil de ønskede tilvalg ved hjælp af de tilsvarende berøringsknapper.

3. Tryk på knappen **Start/pause (Start/pause)**  for at starte programmet.

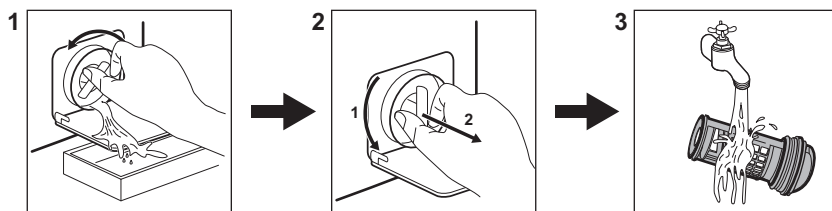

Tag vasketøjet ud i slutningen af programmet.

17.2 Rengøring af afløbspumpefilteret





Rengør filteret regelmæssigt, og især hvis alarmkoden **E20** vises på displayet.

17.3 Programmer

Programmer	Mængde	Produktbeskrivelse af apparatet
Eco 40-60	5 kg	Hvid og kulørt bomuld. Normal snavset tøj.
Bomuld	5 kg	Hvidt og kulørt bomuld.
Syntetisk	3 kg	Syntetiske varer eller blandede stoffer.
Finvask	1 kg	Delikat stof såsom akryl, viskose, polyester.
 Uld	1 kg	Maskinvaskbar uld, håndvaskbar uld og delikat.
 Silke	0,5 kg	Specialprogram til silke og blandede syntetiske genstande.
Vattæpper	2 kg	Enkelt syntetisk tæppe, dyner, dunjakker.
Skyl	5 kg	Alle stoffer, bortset fra uld og meget sarte stoffer. Program til skylning og centrifugering.
Tømning	5 kg	Alle stoffer, bortset fra uld og meget sarte stoffer. Program til tømning af vandet.
Centrifugering	5 kg	Alle stoffer, bortset fra uld og meget sarte stoffer. Program til centrifugering.
Jeans	5 kg	Denimgenstande og jerseygenstande.
Gardiner	1 kg	Specialprogram til gardiner.
Sportstøj	2 kg	Syntetiske stoffer og sarte fibre. Let snavset og tøj, der skal opfriskes.
 Kvik	1 kg	Syntetiske stoffer og blandingsfibre. Let snavset og tøj, der skal opfriskes.

18. MILJØHENSYN

Genbrug materialer med symbolet . Anbring emballagematerialet i passende beholdere til genbrug. Hjælp med at beskytte miljøet og menneskelig sundhed samt at genbruge affald af elektriske og elektroniske apparater.

Kasser ikke apparater, der er mærket med symbolet , sammen med husholdningsaffaldet. Lever produktet tilbage til din lokale genbrugsplads eller kontakt din kommune.

SISÄLTÖ

1. TURVALLISUUSTIEDOT.....	37
2. TURVALLISUUSOHJEET.....	38
3. TUOTEKUVAUS.....	40
4. TEKNISET TIEDOT.....	41
5. ASENNUS.....	41
6. LISÄVARUSTEET.....	45
7. KÄYTTÖPANEELI.....	45
8. SÄÄTIMET JA PAINIKKEET.....	47
9. OHJELMAT.....	48
10. ASETUKSET.....	51
11. KÄYTTÖÖNOTTO.....	51
12. PÄIVITTÄINEN KÄYTTÖ.....	52
13. VIHJEITÄ JA NEUVOJA.....	55
14. HOITO JA PUHDISTUS.....	57
15. VIANMÄÄRITYS.....	62
16. KULUTUSARVOT.....	65
17. PIKAOPAS.....	67

SINUN PARHAAKSESI

Kiitämme teitä Electrolux-laitteen hankinnasta. Olette valinneet tuotteen, joka perustuu vuosikymmenien aikana saatuun kokemukseen ja innovaatioon. Kekseliäs ja tyylikäs laite, joka on suunniteltu teitä ajatellen. Laitetta käyttäessänne voitte olla aina varma erinomaisista tuloksista.

Tervetuloa Electroluxiin.

Vieraile verkkosivullamme:



Saadaksesi käyttöön liittyviä neuvoja, esitteitä, vianmääritysohjeita ja korjausohjeita:

www.electrolux.com/support



Rekisteröi tuote paremman palvelun saamiseksi:

www.registerelectrolux.com



Ostaaksesi laitteesi lisävarusteita, kulutusosia ja alkuperäisiä varaosia:

www.electrolux.com/shop

ASIAKASPALVELU JA HUOLTO

Käytä aina vain alkuperäisiä varaosia.

Pidä seuraavat tiedot saatavilla ottaessasi yhteyttä valtuutettuun huoltoliikkeeseemme. Malli, tuotenumero, sarjanumero.

Tiedot löytyvät arvokilvestä.

 Varoitukset/huomautukset ja turvallisuusohjeet

 Yleisohjeet ja vinkit

 Ympäristönsuojeluohjeita

Oikeus muutoksiin pidätetään.

1. ⚠ TURVALLISUUSTIEDOT

Lue laitteen mukana toimitetut ohjeet ennen laitteen asennusta ja käyttöä. Valmistaja ei ota vastuuta henkilövahingoista tai vahingoista, jotka aiheutuvat virheellisestä asennuksesta tai käytöstä. Säilytä ohjeita aina varmassa ja helppopääsyisessä paikassa tulevia käyttökertoja varten.

1.1 Lasten ja taitamattomien henkilöiden turvallisuus

- Vähintään 8 vuotta täyttäneet lapset ja sellaiset henkilöt, joiden fyysiset, sensoriset tai henkiset kyvyt eivät ole tähän riittäviä tai joilla ei ole laitteen tuntemusta tai kokemusta sen käytöstä, saavat käyttää tätä laitetta ainoastaan silloin, kun heidän turvallisuudestaan vastaava henkilö valvoo ja ohjaa heitä käyttämään laitetta turvallisesti ja ymmärtämään sen käyttöön liittyvät vaarat.
- Laite on pidettävä 3-8-vuotiaiden lasten ja erittäin vakavasti liikuntarajoitteisten henkilöiden ulottumattomissa, ellei heitä valvota jatkuvasti.
- Alle 3-vuotiaat lapset tulee pitää kaukana laitteesta, ellei heitä valvota jatkuvasti.
- Älä anna lasten leikkiä laitteella.
- Kaikki pakkaukset tulee pitää lasten ulottumattomissa ja hävittää asianmukaisesti.
- Pidä pesuaineet lasten ulottumattomissa.
- Pidä lapset ja kotieläimet poissa laitteen luota silloin, kun laitteen luukku on auki.
- Jos laitteessa on lapsilukko, se tulee kytkeä päälle.
- Lapset eivät saa puhdistaa laitetta tai suorittaa laitteeseen käyttäjän huoltotoimenpiteitä.

1.2 Yleiset turvallisuusohjeet

- Älä muuta laitteen teknisiä ominaisuuksia.
- Laite on tarkoitettu käytettäväksi kotiympäristöissä ja vastaavissa ympäristöissä, kuten:

- henkilöstön kodinomainen keittiöympäristö liikkeissä, toimistoissa ja muissa työympäristöissä
- hotellien, motellien ja muiden majatalojen asiakkaiden kodinomainen käyttöympäristö
- kerrostalojen tai pikapesuloiden yleiset tilat.
- Maksimitäyttömäärää 5 kg ei saa ylittää (ks. kappale “Ohjelmataulukko”).
- Tuloveden vedenpaineen tulee olla poistotien liittimessä välillä 0,5 bar (0,05 MPa) ja 8 bar (0,8 MPa).
- Pohjan tuuletusaukot eivät saa olla maton tai muun lattiapäällysteen peitossa.
- Laite tulee liittää vesijohtoverkkoliitäntään käyttämällä tuotteen mukana toimitettuja tai muita valtuutetun huoltopalvelun toimittamia uusia letkusarjoja.
- Vanhaa letkua ei saa käyttää uudelleen.
- Jos virtajohto vaurioituu, sen saa sähkövaaran välttämiseksi vaihtaa vain valmistaja, valtuutettu huoltoliike tai vastaava ammattitaitoinen henkilö.
- Kytke laite pois toiminnasta ja irrota pistoke pistorasiasta ennen ylläpitotoimien aloittamista.
- Älä käytä painepesureita ja/tai höyryä laitteen puhdistamiseen.
- Puhdista laite kostealla liinalla. Käytä ainoastaan mietoja pesuaineita. Älä käytä hankausainetta, hankaavia pesulappuja, liuottimia tai metalliesineitä.

2. TURVALLISUUSOHJEET

2.1 Asennus



Asennuksessa on noudatettava asiaankuuluvia paikallisia määräyksiä.

- Poista kaikki pakkausmateriaalit ja kuljetuspultit, mukaan lukien kumiholkki välilevyllä.
- Säilytä kuljetuspultit varmassa paikassa. Jos laitetta halutaan siirtää tulevaisuudessa, kuljetuspultit tulee asentaa takaisin rummun lukitsemiseksi ja sisäisten vaurioiden välttämiseksi.
- Siirrä laitetta aina varoen, sillä se on raskas. Käytä aina suojakäsineitä ja suojaavia jalkineita.
- Vaurioitunutta laitetta ei saa asentaa tai käyttää.
- Noudata koneen mukana toimitettuja asennusohjeita.
- Älä asenna tai käytä laitetta tilassa, jossa se voi altistua alle 0 °C lämpötilalle tai sääolosuhteille.
- Varmista, että laitteen asennuspaikan lattia on tasainen, vakaa, lämmönkestävä ja puhdas.

- Varmista riittävä ilmankierto laitteen ja lattian välissä.
- Kun laite on asetettu lopulliseen asennuspaikkaan, tarkista, että se on oikein tasapainossa vesivaakaa käyttäen. Säädä tarvittaessa laitteen säätöjalkoja.
- Laitetta ei saa asentaa suoraan lattiaviemäriin päälle.
- Laite tulee suojata vesiroiskeilta ja liialliselta kosteudelta.
- Älä asenna laitetta paikkaan, jossa laitteen luukua ei voida avata kokonaan.
- Älä aseta suljettua astiaa laitteen alapuolelle mahdollisten vesivuotojen varalta. Ota yhteyttä valtuutettuun huoltoliikkeeseen tarkistaaksesi, mitä lisävarusteita voidaan käyttää.

2.2 Sähköliitäntä



VAROITUS!

Tulipalo- ja sähköiskuvaara.

- Laite on kytkettävä maadoitettuun pistorasiaan.
- Kytke pistoke maadoitettuun pistorasiaan.
- Varmista, että arvokilvessä olevat parametrit ovat verkkovirtalähteen sähköarvojen mukaisia.
- Älä käytä jakorasioita tai jatkojohtoja.
- Varmista, ettei pistoke ja virtajohto vaurioidu. Jos virtajohto joudutaan vaihtamaan, vaihdon saa suorittaa vain valtuutettu huoltoliike.
- Kytke pistoke pistorasiaan vasta asennuksen jälkeen. Varmista, että laitteen verkkovirtakytkentä on ulottuvilla laitteen asennuksen jälkeen.
- Älä koske virtajohtoon tai pistokkeeseen märillä käsillä.
- Älä vedä virtajohdosta pistoketta irrottaessasi. Vedä aina pistokkeesta.
- Tämä kodinkone täyttää Euroopan yhteisön direktiivien vaatimukset.

2.3 Vesiliitäntä

- Varo, etteivät vesiletkut vaurioidu.
- Anna veden valua, kunnes se on puhdasta ja kirkasta ennen uusien putkien liittämistä, kun putkia ei ole käytetty pitkään aikaan, korjaustöiden

jälkeen tai kun uusia laitteita (vesimittarit, jne.) on asennettu.

- Tarkista ensimmäisen käyttökerran aikana ja sen jälkeen, ettei laitteessa ole vesivuotojen merkkejä.
- Älä käytä jatkoletkua, jos vedenottoletku on liian lyhyt. Ota yhteyttä valtuutettuun huoltopalveluun vedenottoletkun vaihtoa varten.
- Pakkauksesta poistamisen yhteydessä tyhjennysletkusta voi tulla vettä. Tämä johtuu tehtaalla vedellä suoritetuista laitetesteistä.
- Voit pidentää tyhjennysletkua enintään 400 cm. Ota yhteyttä valtuutettuun huoltopalveluun tyhjennysletkun vaihtamiseksi ja jatkeen saamiseksi.
- Varmista, että hana on ulottuvilla laitteen asennuksen jälkeen.

2.4 Käyttö



VAROITUS!

Virheellinen käyttö voi aiheuttaa henkilövahinkoja, sähköiskuja, tulipaloja, palovammoja tai laitteen vaurioitumisen.

- Noudata pesuaineen pakkauksen turvallisuusohjeita.
- Älä aseta laitteeseen, sen lähelle tai päälle syttyviä tuotteita tai syttyviin tuotteisiin kostutettuja esineitä.
- Älä pese tekstiilejä, joissa on runsaasti öljyä, rasvaa tai muita rasvaisia aineita. Muutoin pesukoneen kumiosat voivat vaurioitua. Esipese kyseiset tekstiilit käsin ennen niiden pesemistä koneessa.
- Älä koske luukun lasiin pesuohjelman ollessa käynnissä. Lasi voi olla kuuma.
- Varmista, että kaikki metalliosat on poistettu pyykistä.

2.5 Huoltopalvelu

- Kun laite on korjattava, ota yhteyttä valtuutettuun huoltopalveluun.
- Käytä vain alkuperäisiä varaosia.

2.6 Hävittäminen



VAROITUS!

Henkilövahinko- tai tukehtumisvaara.

- Irrota laite sähköverkosta ja vedenjakelusta.
- Leikkaa virtajohto laitteen läheltä ja hävitä se.

- Poista luukun lukitus, jotta lapset ja eläimet eivät voisi jäädä kiinni rummun sisälle.
- Hävitä laite paikallisten kotitalouksien sähkö- ja elektroniikkalaiteromua (WEEE) koskevien määräyksien mukaisesti.

3. TUOTEKUVAUS

3.1 Laitteen kuvaus

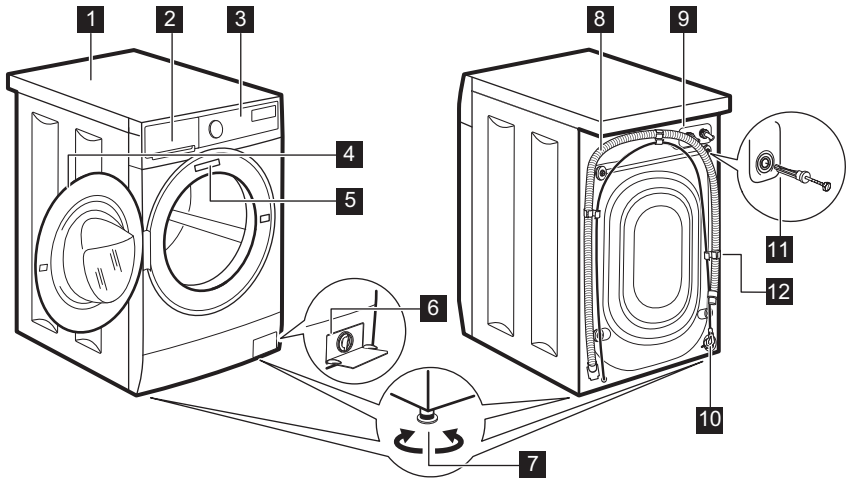

- 1** Kansilevy
- 2** Pesuainelokero
- 3** Käyttöpaneeli
- 4** Luukun kahva
- 5** Arvokilpi
- 6** Tyhjennyspumun sihti
- 7** Säätojalat laitteen tasapainotukseen

- 8** Tyhjennysletku
- 9** Vedenottoletkun liitântä
- 10** Virtajohto
- 11** Kuljetuspultit
- 12** Letkutuki

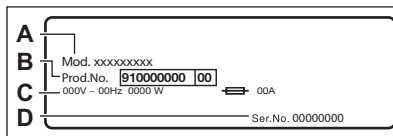

Arvokilpi sisältää mallin nimen (A), tuotenumeron (B), sähköarvot (C) sekä sarjanumeron (D).

4. TEKNISET TIEDOT

Mitat	Leveys/korkeus/kokonaissyvyys	59.5 cm / 84.3 cm / 41.7 cm
Sähkölitettä	Jännite Kokonaisteho Sulake Taajuus	230 V 2000 W 10 A 50 Hz
Suojakansi takaa kiinteiden hiukkasten ja kosteuden suojaustason, lukuun ottamatta kuitenkin matalajännitteisiä laitteita, joissa ei ole kos-teussuojaa		IPX4
Vedenpaine	Minimi Maksimi	0,5 bar (0,05 MPa) 8 bar (0,8 MPa)
Vesiliitäntä ¹⁾		Kylmä vesi
Maksimitäyttömäärä	Puuvilla	5 kg
Linkousnopeus	Maksimilinkousnopeus	1151 kierrosta minuutissa

¹⁾ Liitä vedenottoletku hanaan, jossa on 3/4" kierteitys.

5. ASENNUS



VAROITUS!

Lue turvallisuutta koskevat luvut.

5.1 Pakkauksen purkaminen

1. Poista ulkoinen suojakalvo. Käytä tarvittaessa leikkuria.

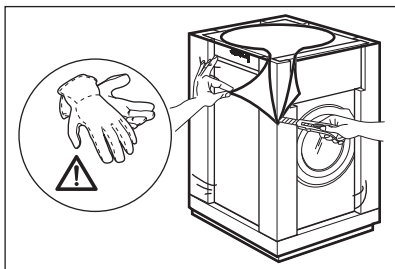

2. Poista pahvinen yläosa ja polystyreenimateriaalit.

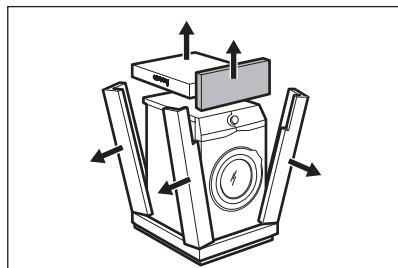

3. Avaa luukku. Poista kaikki pyykit koneesta.

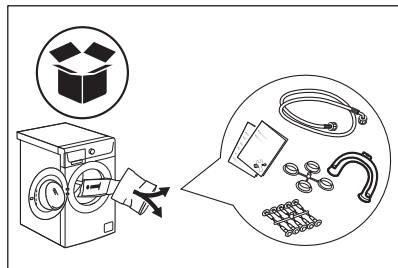

4. Aseta pakkauksen etummainen polystyreenikappale lattialle laitteen taakse. Aseta laite varoen alas sen

takaosan varaan.

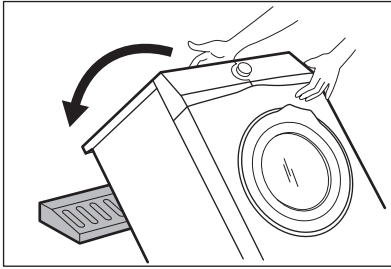

5. Poista polystyreenisuoja alaosasta.

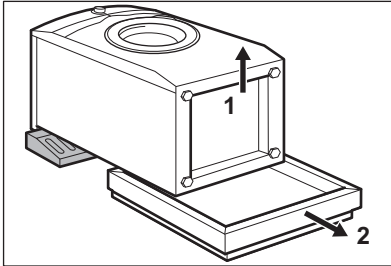

6. Poista työtason alasuoja. Kiinnitä suoja laitteen alaosaan käyttämällä ohjekirjapussissa olevia kiinnittimiä.

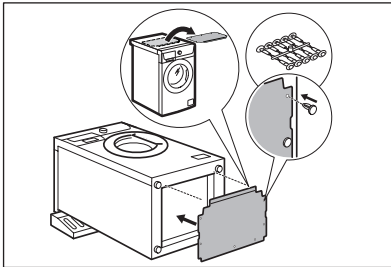

7. Aseta laite takaisin pystyasentoon. Irrota virtajohto ja tyhjennysletku

letkunpidikkeestä.

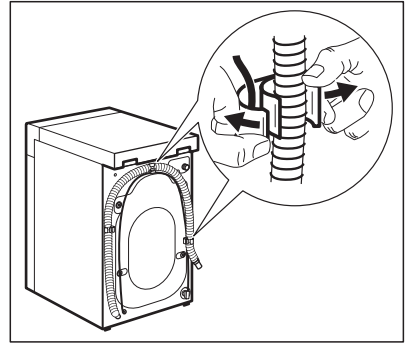

VAROITUS!

Tyhjennysletkusta tulee vettä. Tämä johtuu siitä, että pesukone on testattu tehtaalla.

8. Irrota neljä kuljetuspulttia ja vedä muoviset välilevyt ulos.

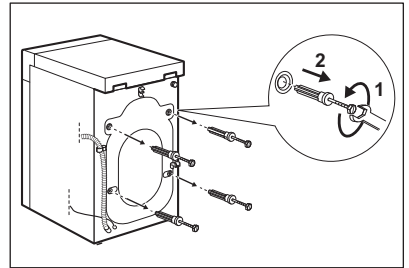

9. Aseta ohjekirjapussissa olevat muovitulpat reikiin.

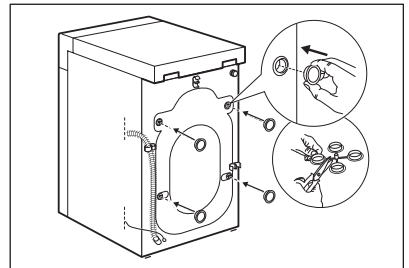

Pakkausmateriaalit ja kuljetustuet kannattaa säilyttää mahdollisia tulevia laitteen kuljetuksia varten.

5.2 Tietoa asennukseen

Laitteen sijoittaminen ja tasapainottaminen

Säädä laite oikeaoppisesti estääksesi laitteen tärinän, äänet ja liikkeet sen käytön aikana.

1. Asenna laite tasaiselle, kovalle lattialle. Laitteen on oltava tasapainossa ja vakaa. Varmista, ettei laite kosketa seinään tai muihin kalusteisiin ja että laitteen alapuolella on riittävästi vapaata tilaa ilmankiertoa varten.

2. Tasapainota laite löysäämällä tai kiristämällä jalkoja. Kaikkien jalkojen on oltava hyvin lattiassa kiinni.



VAROITUS!

Älä aseta pahvi- tai puukappaleita tai vastaavia materiaaleja laitteen jalkojen alapuolelle sen tasapainottamiseksi.

Vedenottoletku



HUOMIO!

Varmista, ettei letkuissa ole vaurioita ja etteivät liitännät vuoda. Älä käytä jatkoletkua, jos vedenottoletku on liian lyhyt. Ota yhteyttä huoltoliikkeeseen vedenottoletkun vaihtoa varten.

1. Liitä vedenottoletku laitteen takaosaan.

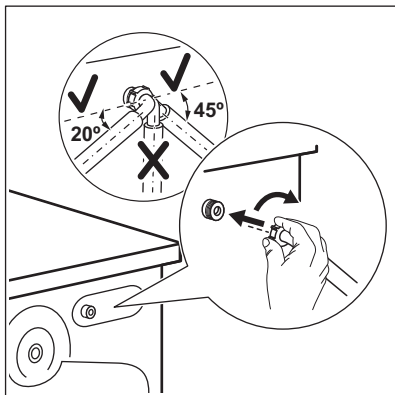

2. Aseta se vasemmalle tai oikealle vesihanan sijainnista riippuen. Varmista, ettei vedenottoletku ole pystyasennossa.

3. Löysää tarvittaessa rengasmutteria letkun asettamiseksi oikeaan asentoon.

4. Liitä vedenottoletku kylmävesihanaan, jossa on 3/4 tuuman kierteitys.

Veden tyhjentäminen

Tyhjennysletkun tulee olla vähintään 60 cm:n ja korkeintaan 100 cm:n korkeudella.



Voit pidentää tyhjennysletkua enintään 400 cm. Ota yhteyttä valtuutettuun huoltopalveluun tyhjennysletkun vaihtamiseksi ja jatkeen saamiseksi.

Tyhjennysletku voidaan liittää eri tavoin:

1. Aseta tyhjennysletku U-muotoon ja aseta se muovisen letkunpidikkeen ympärille.

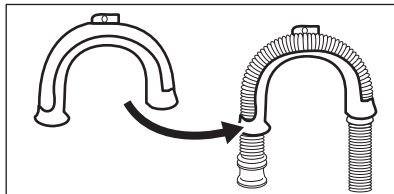

2. Pesualtaan reunaan - kiinnitä pidike vesihanaan tai seinään.

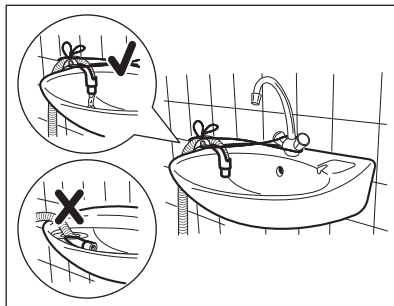



Varmista, ettei muoviohjain voi liikkua laitteen tyhjennyksen aikana ja ettei tyhjennysletkun päätä ole upotettu veteen. Muutoin likaista vettä voi palata laitteeseen.

3. Jos tyhjennysletkun pää näyttää tältä (ks. kuva), voit painaa sen suoraan pystyputkeen.

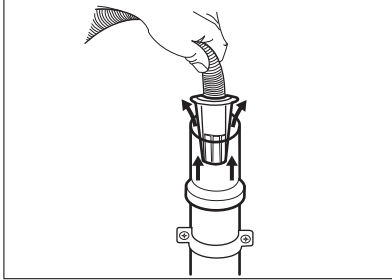

4. Tuuletusaukolla varustettuun pystyputkeen - Aseta tyhjennysletku suoraan tyhjennysputkeen. Katso kuva.

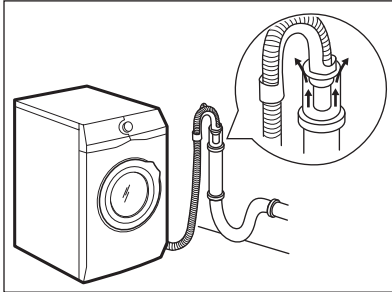

Tyhjennysletkun päässä on aina oltava ilmarako, toisin sanoen tyhjennysputken sisähalkaisijan (vähintään 38 mm - vähintään 1,5") on oltava suurempi kuin letkun ulkohalkaisija.

5. Ilman muoviletkun ohjainta viemäriputkeen - Aseta tyhjennysletku putkeen ja kiristä se kiinnittimellä. Katso kuva.

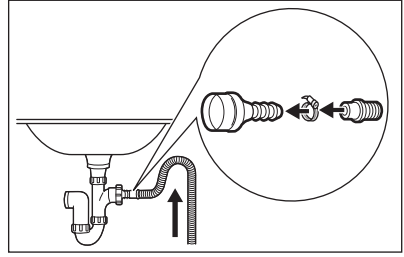

Varmista, että tyhjennysletku on asennettu niin, että jäljelle jäävät hiukkaset eivät pääse altaasta laitteeseen.

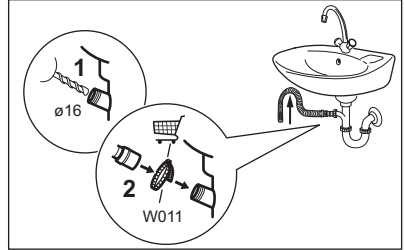

Liitä tyhjennysletku viemäriin ja kiristä se kiinnittimellä. Varmista, että tyhjennysletku on asennettu niin, että jäljelle jäävät hiukkaset eivät pääse altaasta laitteeseen.

6. Aseta letku suoraan huoneen seinään rakennettuun tyhjennysputkeen kiinnittimellä kiristäen.

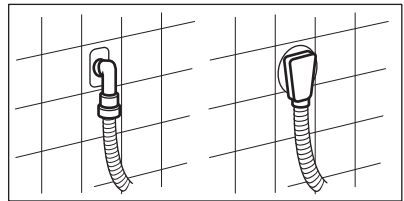

5.3 Sähköliitäntä

Pistoke voidaan liittää pistorasiaan asennuksen jälkeen.

Vaaditut sähköarvot on merkitty arvokilpeen sekä "Tekniset tiedot" -lukuun. Varmista, että ne soveltuvat käytettyyn verkkovirtalähteeseen.

Tarkista, että kodin sähköjärjestelmä kestää vaaditun maksimikuorman

huomioiden myös muut käytössä olevat sähkölaitteet.

Kytke laite maadoitettuun pistorasiaan.

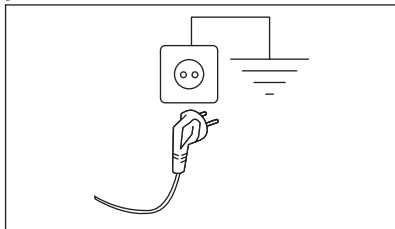

Kun laite on asennettu paikalleen, virtajohdon on oltava helppöpääsyisessä paikassa.

Ota yhteyttä valtuutettuun huoltoliikkeeseen sähkötöiden suorittamiseksi asennuksen yhteydessä.

Valmistaja ei vastaa millään tavalla vaurioista tai vahingoista, jotka ovat aiheutuneet edellä esitettyjen turvallisuusohjeiden laiminlyönnistä.

6. LISÄVARUSTEET

6.1 Kiinnityslevypakkaus

Jos asennat laitteen jonkin muun kuin ELECTROLUX-yhtiön toimittamalle jalustalle, asenna laite kiinnityslevyihin.

Lue lisävarusteen mukana toimitetut ohjeet tarkasti.

6.2 Saatavilla osoitteesta www.electrolux.com/shop tai valtuutetulta jälleenmyyjältä

Lue lisävarusteen mukana toimitetut ohjeet tarkasti.



Ainoastaan ELECTROLUX:n hyväksymät asianmukaiset lisävarusteet voivat taata laitteen turvallisuusstandardit. Jos hyväksymättömiä osia käytetään, mahdolliset vaateet mitätöityvät.

7. KÄYTTÖPANEELI

7.1 Erikoistoiminnot

Uusi pesukoneesi pesee pyykit hellävaraisesti käyttäen mahdollisimman vähän vettä, energiaa ja pesuainetta.



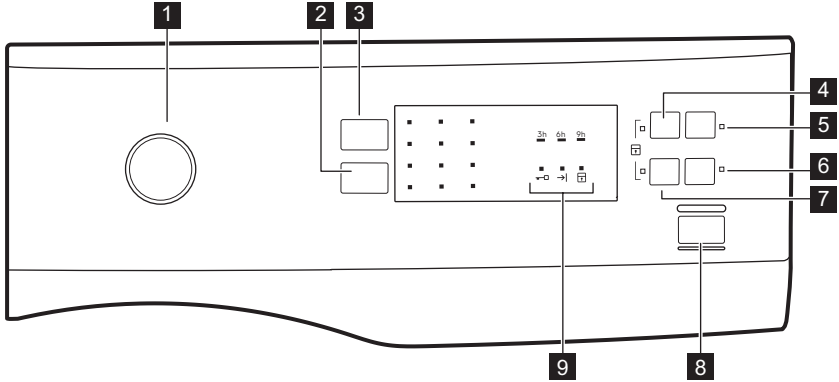

- **SensiCare System** säätää ohjelman keston automaattisesti koneessa

olevan pyykkimäärän mukaan täydellisten pesutuloksien saavuttamiseksi mahdollisimman lyhyessä ajassa.

7.2 Käyttöpaneelin kuvaus



- 1** Ohjelmanvalitsin
- 2** Linkous alennus -kosketuspainike
- 3** Lämpötila -kosketuspainike
- 4** Esipesu -kosketuspainike 
- 5** Ajastin -kosketuspainike 
- 6** Lisähuuhtelu -kosketuspainike 
- 7** Pika -kosketuspainike 

- 8** Käynnistä/Tauko -kosketuspainike 
- 9** Ohjelmavaiheiden merkkivalot:
 Luukku lukittu -merkkivalo 
 Ohjelma loppu -merkkivalo 
 Lapsilukon merkkivalo 

7.3 Monikieliset merkit

Koneen mukana toimitetaan tarramerkkejä eri kielillä.

Voit liimata haluamasi merkin ohjelmanvalitsimen viereen.

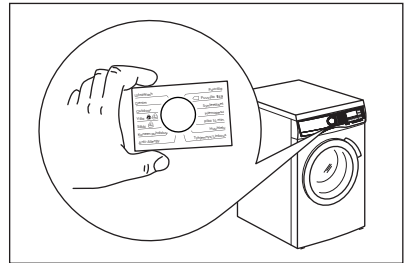

8. SÄÄTIMET JA PAINIKKEET

8.1 Johdanto

- i** Lisätoimintoja/toimintoja ei ole saatavilla kaikissa pesuohjelmissa. Tarkista lisätoimintojen/toimintojen ja pesuohjelmien yhteensopivuus kappaleesta "Ohjelmataulukko". Lisätoiminto/toiminto voi poissulkea toisen toiminnon, laite ei tällöin mahdollista yhteensopimattomien lisätoimintojen/toimintojen asettamista.

8.2 Lämpötila



Kun valitset pesuohjelman, laite ehdottaa automaattisesti oletuslämpötilaa. Kosketa tätä painiketta toistuvasti, kunnes haluamasi lämpötila-arvon merkkivalo syttyy.

Kun merkkivalo ✖ syttyy, laite ei lämmitä vettä.

8.3 Linkous

Tällä lisätoiminnolla voit muuttaa oletuslinkousnopeutta. Asetetun nopeuden merkkivalo syttyy.

Linkouksen lisätoiminnot:

- **Laskea linkousnopeutta.**
- **Ei linkousta** . Vastaava merkkivalo syttyy. Aseta tämä lisätoiminto kaikkien linkousvaiheiden poistamiseksi. Laite suorittaa ainoastaan valitun pesuohjelman tyhjennysvaiheen. Aseta tämä lisätoiminto erittäin arkalaatuisia tekstiilejä varten. Huuhteluvaihe käyttää enemmän vettä joissakin pesuohjelmissa
- **Rypistymisenesto** . Vastaava merkkivalo syttyy. Viimeistä linkousta ei suoriteta. Viimeistä huuhteluvettä ei tyhjenetä koneesta pyykin rypistymisen estämiseksi. Pesuohjelma päättyy ja vesi jää rumpuun. Luukku on lukittuna ja rumpu pyörii säännöllisesti rypistymisen

estämiseksi. Luukun lukitus voidaan avata vasta sitten, kun vesi on tyhjenetty.

Jos Käynnistä/Tauko -painiketta kosketetaan, laite suorittaa linkousvaiheen ja tyhjentää koneesta veden.

- i** Laite tyhjentää veden automaattisesti noin 18 tunnin kuluttua.

8.4 Esipesu

Tämän lisätoiminnon avulla voit lisätä esipesuvaiheen pesuohjelmaan.

Vastaava merkkivalo syttyy.

- Lisää tämän lisätoiminnon avulla ohjelmaan esipesuvaihe 30 °C ennen pesuvaihetta. Tämän lisätoiminnon käyttöä suositellaan, kun pyykkiä ovat erittäin likaisia (erityisesti jos niissä on hiekkaa, pölyä, mutaa tai muita kiinteitä hiukkasia).

- i** Lisätoiminto voi pidentää ohjelman kestoa.

8.5 Ajastin

Tämän lisätoiminnon avulla voit ohjelmoida ohjelman käynnistymään parempana ajankohtana.

Aseta vaadittu viive koskettamalla painiketta. Ohjelma voidaan asettaa käynnistymään 9, 6 tai 3 tunnin kuluttua.

Lisätoiminnon ja asetetun arvon merkkivalot palavat.

8.6 Lisähuuhtelu

Tämän lisätoiminnon avulla voit lisätä muutaman huuhtelun valitun pesuohjelman mukaan. Vastaava merkkivalo syttyy.

Tämä lisätoiminto on tarkoitettu henkilöille, joilla on pesuaineallergia tai herkkä iho.

- i** Tämä lisätoiminto pidentää ohjelman kestoa.

8.7 Pika

Tällä lisätoiminnolla voit vähentää ohjelman kestoa.

Aseta tämä lisätoiminto vähän likaiselle tai raikastettavalle pyykille.



Vastaava merkkivalo syttyy.

8.8 Käynnistä/Tauko

Käynnistä, keskeytä laite tai käynnissä oleva ohjelma koskettamalla Käynnistä/Tauko -painiketta.

9. OHJELMAT

9.1 Ohjelmataulukko

Ohjelma Lämpötilaväli	Maksimitäyttö Viitteellinen lin- kousnopeus	Ohjelman kuvaus (Pestävä pyykki ja likaisuustaso)
Pesuojelmat		
Eco 40-60 40 °C ¹⁾ 60 °C - 30 °C ²⁾	5 kg 1200 kierrosta minuutissa	Valkoinen ja värinpitävä puuvilla. Normaaliikainen pyykki. Energiankulutus laskee ja pesuojelman pituus kasvaa hyviä pesutuloksia varten.
Puuvilla 40 °C 90 °C - kylmä	5 kg 1200 kierrosta minuutissa	Valkoinen ja värillinen puuvilla. Normaaliikainen ja erittäin likainen pyykki.
Synteettiset 40 °C 60 °C - kylmä	3 kg 1200 kierrosta minuutissa	Siliävät tai sekapyykki. Normaaliikainen pyykki.
Hienopesu 30 °C 40 °C - kylmä	1 kg 1200 kierrosta minuutissa	Arkalaatuiset tekstiilit (esim. akryyli, viskoosi ja sekapyykki), jotka edellyttävät hellävaraisempaa pesua. Normaali- ja vähän likainen pyykki.
Villa  40 °C 40 °C - kylmä	1 kg 1200 kierrosta minuutissa	Konepestävä villa, käsinpestävä villa ja muut tekstiilit, joissa on merkintä «käsinpesu» ³⁾ .
 Silkki 30 °C	0,5 kg 800 kierrosta mi- nuutissa	Erikoisohjelma silkille ja sekoitekuiduille.
Peitot 40 °C 60 °C - kylmä	2 kg 800 kierrosta mi- nuutissa	Erikoisohjelma yhdelle untuvatakkille, kei- nokuitupeitolle, untuvapeitteelle, sän- gynpeitteelle jne.
Huuhtelu Kylmä	5 kg 1200 kierrosta minuutissa	Pyykkien huuhtelu ja linkous. Kaikki tekstiilit villaa ja erittäin arkalaatuisia tekstiilejä lukuun ottamatta. Laske linkousnopeutta pyykin laadun mukaan.
Tyhjennys	5 kg	Veden tyhjentäminen rummusta. Kaikki tekstiilit.

Ohjelma Lämpötilaväli	Maksimitäyttö Viitteellinen lin- kousnopeus	Ohjelman kuvaus (Pestävä pyykki ja likaisuustaso)
Linkous	5 kg 1200 kierrosta minuutissa	Kaikki tekstiilit villaa ja arkalaatuisia tekstiilejä lukuun ottamatta. Pyykin lin-koaminen ja veden tyhjentäminen rum-musta.
Farkut 40 °C 60 °C - kylmä	5 kg 1200 kierrosta minuutissa	Farkku- ja trikookankaat. Myös tummille värillisille vaatteille.
Verhot 40 °C 40 °C - kylmä	1 kg 800 kierrosta mi- nuutissa	Erikoisohjelma verhoille . Esipesuvaihe aktivoituu automaattisesti. ⁴⁾
Urheilu 30 °C	2 kg 800 kierrosta mi- nuutissa	Siliävät ja arkalaatuinen pyykki. Vähän likainen tai raikastettava pyykki.
 Pika 30 °C	1 kg 800 kierrosta mi- nuutissa	Siliävät ja sekapyykki. Vähän likainen ja raikastettava pyykki.

¹⁾ Euroopan unionin komission asetuksen 2019/2023 mukaan tämä ohjelma pystyy pese-mään lämpötilassa 40 °C tai 60 °C pestävän normaalilikaisen puuvillapyykin samanaikai-sesti yhdellä ohjelmalla 40 °C lämpötilassa.



Katso pyykin lämpötila, ohjelman kesto sekä muut tiedot luvusta "Kulutusar-vot".

Energiankulutuksen kannalta tehokkaimpia ohjelmia ovat yleensä alhaisem-man lämpötilan ja pitemmän keston omaavat ohjelmat.

²⁾ **Energiamerkin kulutusarvojen standardit ohjelmat.** EU-määräyksen 1061/2010 mu-kaisesti tämä ohjelma on 60 °C lämpötilassa "standardi 60 °C puuvillaohjelma" ja 30 °C läm-pötilassa "standardi 40 °C puuvillaohjelma". Ne ovat energian- ja vedenkulutuksen kannalta tehokkaimpia ohjelmia normaalilikaista puuvillapyykkiä pestäessä.











Pesuvaiheen veden lämpötila voi poiketa valitun ohjelman määritetystä lämpö-tilasta.

³⁾ Tämän ohjelman aikana rumpu pyörii hitaasti hellävaraista käsittelyä varten. Voi vaikut-taa, että rumpu ei pyöri tai se pyörii virheellisesti, tämä on kuitenkin normaalia tässä ohjel-massa.

⁴⁾ Älä käytä pesuaineita esipesuvaiheessa, jotta huuhtelussa käytetään vain vettä.



Ohjelman lisätoimintojen yhteensopivuus

Ohjelma	Lin- kous						
Eco 40-60	■	■	■	■	■	■	■
Puuvilla	■	■	■	■	■	■	■
Synteettiset	■	■	■	■	■	■	■

Ohjelma	Lin- kous						
Hienopesu	■	■	■		■	■	■
 Villa	■	■	■		■		
 Silkki	■	■			■		
Peitot	■				■		
Huuhtelu	■	■	■		■		■
Tyhjennys					■		
Linkous	■				■		
Farkut	■	■	■	■	■	■	■
Verhot	■	■	■		■	■	■
Urheilu	■	■			■		
Pika 	■	■			■		

1) Kun asetat Pika-lisätoiminnon, suosittelemme pyykkimäärän vähentämistä. Voit pestä täyden pyykkimäärän, mutta pesutulos ei välttämättä ole yhtä hyvä. Suositeltu täyttömäärä: puuvilla: 2,5 kg, siliävät ja arkalaatuiset tekstiilit: 1,5 kg.

Pesurohjelmiin sopivat pesuaineet

Ohjelma	Yleis- käyttöi- nen pe- sujauhe ¹⁾	Yleinen nestepe- suaine	Värillisen pyykin nestepe- suaine	Hieno- pyykki, villavaat- teet	Erikois- ohjelma
Eco 40-60	▲	▲	▲	--	--
Puuvilla	▲	▲	▲	--	--
Synteettiset	▲	▲	▲	--	--
Hienopesu	--	--	--	▲	▲
 Villa	--	--	--	▲	▲
 Silkki	--	--	--	▲	▲
Peitot	--	--	--	▲	▲
Farkut	--	--	▲	▲	▲
Verhot	--	--	--	▲	▲
Urheilu	--	▲	▲	--	▲
Pika 	--	▲	▲	--	--

1) Pesujauheen käyttöä suositellaan yli 60 °C lämpötilassa.

▲ = Suositeltava

-- = Ei suositeltava

9.2 Woolmark Apparel Care - Sininen





Tämän pesukoneen villapesuohjelma on The Woolmark Company -yhtiön hyväksymä merkillä «käsinspesu» varustettujen villatekstiilien pesuun, kun vaatteet pestään tämän pesukoneen valmistajan ohjeiden mukaisesti. Noudata tekstiilin kuivamisen hoito-ohjemarkintöjä sekä muita pyykinpesuohjeita. M1459
Woolmark-symboli on lukuisten eri maiden sertifiointimerkki.



10. ASETUKSET

10.1 Lapsilukko

Tämän lisätoiminnon avulla voit estää lasten leikkimisen käyttöpaneelilla.



- Kytke tämä lisätoiminto **päälle / pois päältä** painamalla samanaikaisesti painiketta  ja , kunnes merkkivalo  **syttyy/samuu**.

Tämä lisätoiminto voidaan kytkeä päälle:

- Kun painat painiketta : lisätoiminnot ja ohjelmanvalitsin lukittuvat.
- Ennen painikkeen  painamista: laite ei voi käynnistyä.

10.2 Äänimerkit

Äänimerkit kuuluvat, kun:



- Ohjelma on päättynyt.
 - Laitteessa on toimintahäiriö.
- Voit kytkeä äänimerkit **pois päältä/ päälle** painamalla samanaikaisesti painiketta  ja  6 sekunnin ajan.



Jos kytket äänimerkit pois päältä, ne toimivat laitteen toimintahäiriön yhteydessä.

10.3 Pysyvä lisähuuhtelu

Tämän lisätoiminnon avulla voit asettaa lisähuuhtelun pysyvästi uuteen ohjelmaan.

- Kytke tämä lisätoiminto **päälle/pois päältä** painamalla samanaikaisesti painiketta  ja , kunnes merkkivalo  **syttyy/samuu**.

11. KÄYTTÖNOTTO

1. Varmista, että verkkovirtalähde on käytettävissä ja vesihana on auki.
2. Lisää merkillä **2** merkittyyn pesuainelokeroon kaksi litraa vettä. Tämä aktivoi tyhjennysjärjestelmän.
3. Lisää pieni määrä pesuainetta merkillä **2** merkittyyn pesuainelokeroon.

4. Aseta puuvillalle tarkoitettu pesuohjelma ja valitse korkein lämpötila, älä kuitenkaan lisää pyykkiä koneeseen. Tällöin poistetaan mahdolliset liat rummusta ja pesualtaasta.

12. PÄIVITTÄINEN KÄYTTÖ



VAROITUS!

Lue turvallisuutta koskevat luvut.

12.1 Koneen täyttö

1. Avaa laitteen luukku.
 2. Tyhjennä taskut ja ravista vaatteet auki ennen kuin asetat ne laitteeseen.
 3. Laita pyykki koneeseen yksi vaatekappale kerrallaan.
- Älä täytä rumpua liian täyteen.
4. Sulje luukku hyvin.

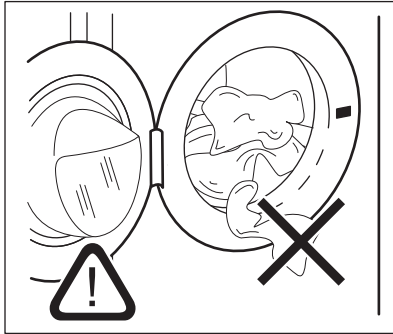

HUOMIO!

Varmista, ettei pyykki jää laitteen luukun ja tiivisteen väliin vesivuotojen ja pyykkien vaurioitumisen välttämiseksi.



Erittäin öljyisten ja rasvaisten tahrojen pesu voi vahingoittaa pesukoneen kumiosia.

12.2 Pesuaineen ja lisäaineiden käyttö

1. Mittaa pesuaine ja huuhteluaine.
2. Lisää pesuaine ja huuhteluaine lokeroihin.
3. Sulje pesuainelokero varoen.

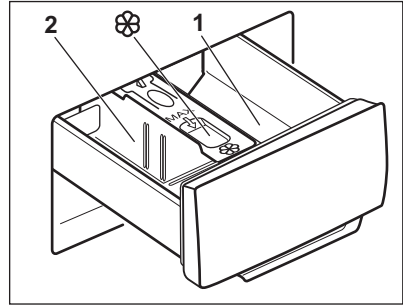

HUOMIO!

Käytä ainoastaan pesukoneelle tarkoitettuja pesuaineita.



Noudata aina pesuainepakkaukseen merkittyjä ohjeita.

1

Pesuainelokero esihuuhteluvaihetta tai liotusohjelmaa (jos olemassa) varten. Lisää pesuainetta esipesua ja liotusta varten ennen ohjelman käynnistämistä.

2

Pesuvaiheen pesuainelokero. Jos käytät nestemäistä pesuainetta, lisää se juuri ennen ohjelman käynnistämistä.



Nestemäisten lisäaineiden lokero (huuhteluaine, tärkki). Aseta tuote lokeroon ennen ohjelman käynnistämistä.

Poista pesuainejäämät tarvittaessa pesuainelokerosta pesuohjelman jälkeen.

12.3 Pesuainelokeron jakajan sijainnin muuttaminen

1. Vedä pesuainelokero ulos. Pesuainelokeron jakajan kohta **A** on tarkoitettu **jauhemaiselle pesuaineelle** (tehdasasetus).

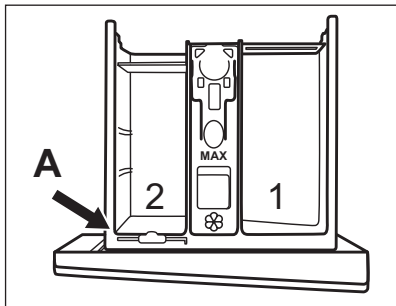

- 2. Nestemäisen pesuaineen / lisäaineen tai valkaisuaineen käyttäminen:** Irrota pesuainelokeron jakaja kohdasta **A** ja aseta se kohtaan **B**.

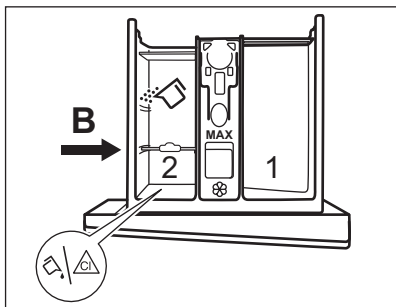

Pesuainelokeron jakajan kohta **B** on tarkoitettu jauhemaisesta pesuainetta varten takimmaisessa lokerossa ja nestemäistä pesuainetta / lisäainetta tai valkaisuainetta varten etummaisessa lokerossa.

- 3. Yksinomaan nestemäisen pesuaineen käyttö:** Aseta pesuainelokeron jakaja kohtaan **C**.

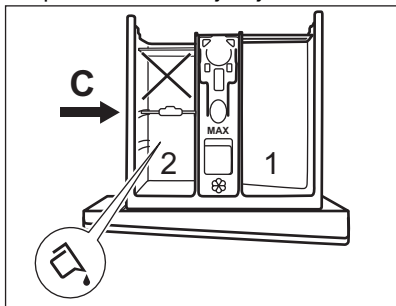

- Älä käytä hyytelömäisiä tai paksuja nestemäisiä pesuaineita.
- Älä ylitä nestemäisen pesuaineen maksimitäyttömäärää.
- Älä aseta esipesuvaihetta.

- Älä aseta ajastinta.
- 4. Annostele pesu- ja huuhteluaine ja sulje pesuainelokero huolellisesti.**

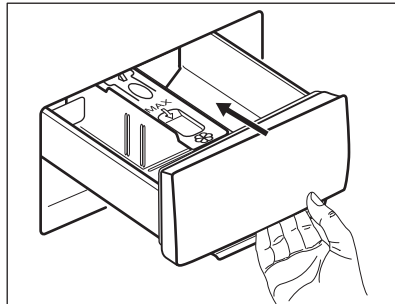

Varmista, että pesuainelokeron jakaja on asetettu oikein ja ettei se aiheuta tukosta lokeron sulkemisen yhteydessä.

12.4 Ohjelman asettaminen

- 1.** Käännä ohjelmanvalitsin haluamasi pesuohjelman kohdalle.

Painikkeen Käynnistä/Tauko merkivalo vilkkuu.

- 2.** Voit muuttaa lämpötilaa ja/tai linkousnopeutta koskettamalla vastaavia painikkeita.
- 3.** Voit halutessasi asettaa yhden tai useamman lisätoiminnon koskettamalla vastaavia painikkeita.



Jos valinta **ei ole mahdollinen**, merkivalossa vilkkuu punainen valo.

12.5 Ohjelman käynnistys

Käynnistä ohjelma koskettamalla

Käynnistä/Tauko -painiketta.

Ohjelmaa ei voida käynnistää painikkeen merkivalon ollessa sammunut tai kun se ei vilku (esim. ohjelmanvalitsin väärässä asennossa).

Vastaava merkivalo lakkaa vilkkumasta ja jää palamaan.

Ohjelma käynnistyy, luukku on lukittu.



Merkivalo palaa.

12.6 Ohjelman käynnistäminen ajastuksella

- 1.** Kosketa painiketta haluamasi ajastuksen asettamiseksi.

Ajastimen merkkivalo syttyy. Merkkivalo  palaa.



2. Kosketa painiketta Käynnistä/Tauko . Laitteen luukku lukittuu ja ajanlaskenta käynnistyy. Kun asetettu aika on kulunut loppuun, ohjelma käynnistyy automaattisesti.

 Voit peruuttaa ajastimen tai muuttaa ajastimen asetusta ennen kuin painat .

Ajastuksen peruuttaminen:



Ajastimen peruuttaminen ajanlaskennan käynnistymisen jälkeen

Ajastuksen peruuttaminen:

1. Aseta laite taukotilaan koskettamalla painiketta Käynnistä/Tauko . Vastaava merkkivalo alkaa vilkkua.
2. Kosketa painiketta  toistuvasti, kunnes asetetun ajastuksen merkkivalo sammuu.
3. Käynnistä ohjelma välittömästi koskettamalla painiketta Käynnistä/Tauko  uudelleen.

12.7 Ohjelman keskeyttäminen ja lisätoimintojen muuttaminen

Voit muuttaa vain joitakin lisätoimintoja ennen kuin ne käynnistyvät.

1. Paina painiketta . Merkkivalo alkaa vilkkua.
2. Muuta lisätoimintoja.
3. Paina uudelleen painiketta . Ohjelma jatkuu.

12.8 Käynnissä olevan ohjelman peruuttaminen



1. Peruuta ohjelma ja kytke laite pois toiminnasta kääntämällä ohjelmanvalitsin asentoon .
2. Kytke laite toimintaan kääntämällä ohjelmanvalitsinta uudelleen. Sen jälkeen voit asettaa uuden pesuohjelman.

 Laite voi tyhjentää veden ennen uuden ohjelman käynnistämistä. Varmista tällöin, että pesuaine on edelleen pesuainelokerossa. Täytä se muussa tapauksessa.

12.9 Luukun avaaminen - pyykkien lisääminen

 Jos lämpötila ja vedentaso rummussa ovat liian korkeita ja/tai rumpu pyörii edelleen, luukku ei voida avata.

Laitteen luukku on lukittu ja merkkivalo  palaa ohjelman tai ajastimen ollessa toiminnassa.



1. Aseta laite taukotilaan koskettamalla painiketta Käynnistä/Tauko . Odota, kunnes luukun lukituksen merkkivalo  sammuu.
2. Avaa laitteen luukku. Lisää pyykkejä tai poista pyykkejä tarvittaessa.
3. Sulje luukku ja kosketa Käynnistä/Tauko -painiketta. Ohjelma tai ajastin toimii edelleen.

12.10 Ohjelman lopussa



Kun ohjelma on päättynyt, laite pysähtyy automaattisesti. Äänimerkki kuuluu (jos se on aktivoitu).

-painikkeen merkkivalo sammuu.





Luukun lukitus avautuu ja merkkivalo  sammuu.

- Merkkivalo  palaa.
- Poista pyykit laitteesta.
- Varmista, että rumpu on tyhjä.
- Pidä luukku ja pesuainelokero hieman raollaan homeen ja hajujen muodostumisen estämiseksi.
- Sulje vesihana.
- Kytke laite pois toiminnasta kääntämällä ohjelmanvalitsin asentoon .

Pesuohjelma on suoritettu loppuun, mutta rummussa on edelleen vettä:

- Rumpu pyörii säännöllisesti, jotta pyykkiin ei muodostuisi ryppyjä.
- Luukun lukon merkkivalo  palaa. Merkkivalo  vilkkuu. Luukku on edelleen lukittu.
- Luukku voidaan avata vasta sitten, kun vesi on tyhjennetty.

Veden tyhjentäminen:

1. Laske tarvittaessa linkousnopeutta. Jos asetat toiminnon , laite suorittaa ainoastaan tyhjennysvaiheen.
2. Paina painiketta . Laite tyhjentää veden ja linkoa.
3. Kun ohjelma on suoritettu loppuun ja luukun lukon merkkivalo  sammuu, luukku voidaan avata.
4. Kytke laite pois toiminnasta kääntämällä ohjelmanvalitsin asentoon .

 Laite tyhjentää veden ja linkoa automaattisesti noin 18 tunnin kuluttua (Villa-ohjelmaa lukuun ottamatta).

12.11 Valmiustila

Kun pesuohjelman päättymisestä on kulunut joitakin minuutteja eikä laitetta ole kytketty pois toiminnasta, energiansäästötoiminto aktivoituu.

Energiansäästötoiminto vähentää energiankulutusta, kun laite on valmiustilassa.

- Kaikki merkkivalot sammuvat.
- Painikkeen  merkkivalo vilkkuu hitaasti.
- Paina jotakin lisätoimintoa energiansäästötoiminnon deaktivoimiseksi.

 Jos asetat ohjelman tai lisätoiminnon, jonka päätyttyä vesi jää rumpuun, energiansäästötoiminto **ei kytkedydä päälle** veden tyhjentämisen muistuttamiseksi.

13. VIHJEITÄ JA NEUVOJA



VAROITUS!

Lue turvallisuutta koskevat luvut.

13.1 Pyykit

- Lajittele valkopyykki, värillinen pyykki, tekokuidut, arkalaatuinen pyykki ja villapyykki.
- Noudata tekstiilien hoito-ohjemerkinissä olevia ohjeita.
- Älä pese valkopyykkiä ja värillistä pyykkiä yhtä aikaa.
- Jotkin värilliset vaatteet voivat laskea väreä ensimmäisessä pesussa. Ne on suositeltavaa pestä erikseen ensimmäisillä kerroilla.
- Käännä monikerroksiset tekstiilit, villavaatteet ja painetut tekstiilit väärin päin.
- Poista vaikeat tahrat erikoispesuaineella.
- Pese ja esikäsittele vaikeat tahrat ennen pyykkien asettamista rumpuun

- Ole varovainen verhoja käsitellessä. Poista kaikki koukut ja aseta verhot pesupussiin tai tyynyliinaan.
- Älä pese saumaamattomia tai leikattuja pyykkejä. Pese pienet ja/tai arkalaatuiset pyykkit pesupussissa (esim. kaarelliset rintaliivit, vyöt, sukkahousut, kengännauhat, hihnat, jne.).
- Erittäin pieni täyttömäärä voi aiheuttaa epätasapainon linkousvaiheessa, mikä johtaa liian suureen tärinäan. Jos näin käy:
 - keskeytä ohjelma ja avaa luukku (ks. luku "Päivittäinen käyttö")
 - levitä pyykkit käsin niin, että ne ovat jakautuneet tasaisesti rumpuun
 - paina Käynnistä/Tauko-painiketta. Linkousvaihe jatkuu.
- Sulje tyynyliinojen napit, vetoketjut, koukut ja nepparit. Sido vyöt, nauhat, kengännauhat, hihnat ja muut irtoneiset kappaleet.
- Tyhjennä taskut ja ravista viikatut vaatteet auki.

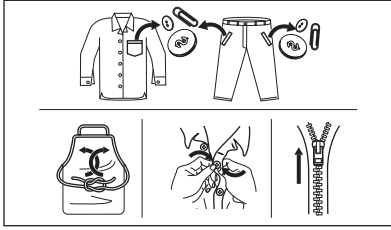

13.2 Vaikeat tahrat

Vesi ja pesuaine eivät riitä poistamaan vaikeita tahroja.

Suosittelemme, että vaikeat tahrat esikäsitellään ennen tekstiilien asettamista laitteeseen.

Markkinoilla on saatavilla erityisiä tahranpoistoaineita. Käytä tahraan ja tekstiilin laatuun sopivaa tahranpoistoainetta.

13.3 Pesuaineen tyyppi ja määrä

Pesuaineen tyyppi ja oikea määrä vaikuttavat pesutehoon ja auttavat välttämään hukkia sekä suojelemaan ympäristöä:

- Käytä vain pesukoneeseen tarkoitettuja pesuaineita ja muita aineita. Noudata ensiksi seuraavia yleisohjeita:
 - Käytä jauhemaisia pesuaineita kaikille kuitutyypeille arkalaatuisia tekstiilejä lukuun ottamatta. Käytä valkopyykin pesuun ja pyykin sterilointiin mieluiten valkaisuainetta sisältäviä jauhemaisia pesuaineita.
 - Käytä nestemäisiä pesuaineita, mieluiten alhaisen lämpötilan pesuohjelmissa (enintään 60 °C) kaikille kuitutyypeille, tai villavaatteiden erikoispesuaineita.
- Käytettävä pesuaineen tyyppi ja määrä määrittävät seuraavien mukaan: tekstiilityyppi (hellävarainen, villavaatteet, puuvilla, jne.), pyykkien väri, täyttömäärä, likaisuustaso, pesulämpötila sekä vedenkovuus.
- Noudata pesu- ja muiden käsittelyaineiden tuotepakkauksien

ohjeita ylittämättä ilmoitettua

maksimitasoa (**MAX**).

- Älä sekoita erityyppisiä pesuaineita keskenään.
- Käytä vähemmän pesuainetta, jos
 - peset pienen määrän pyykkiä
 - pyykki on vain vähän likaista
 - pesussa muodostuu paljon vaahtoa.
- Kun käytät pesuainetabletteja, aseta ne aina rumpuun pesuainelokeron sijaan.

Riittämättömän pesuaineen mahdollisia seurauksia:

- heikko pesutulos
- harmaat pyykki
- rasvaiset pyykki
- homeen muodostuminen laitteeseen.

Liiallisen pesuaineen mahdollisia seurauksia:

- vaahdon muodostuminen
- huonompi pesutulos
- riittämätön huuhtelu
- suuremmat ympäristöhaitat.

13.4 Ympäristönsuojeluohjeita

Noudata seuraavia ohjeita säästäaksesi vettä, energiaa ja luontoa.

- Kun laite täytetään kunkin ohjelman **maksimitäyttömäärään, energian- ja vedenkulutus ovat pienempiä.**
- Tahrat ja rajoittunut lika voidaan poistaa asianmukaisella esikäsitteilyllä. Pyykit voidaan tämän jälkeen pestä alhaisemmassa lämpötilassa.
- Katso oikea pesuainemäärä pesuaineen valmistajan antamista ohjeista ja tarkista kotisi vedenkovuus. Katso kohta "Vedenkovuus".
- Aseta valitun pesuohjelman **suurin sallittu linkousnopeus** ennen **pyykkien kuivaamista kuivausrummussa**. Tämä säästää energiaa kuivauksen aikana!

13.5 Veden kovuus

Jos alueesi vedenkovuus on suuri tai keskisuuri, suosittelemme pesukoneeseen tarkoitettujen vedenpehmentimien käyttämistä. Jos alueesi vesi on pehmeää,

vedenpehmentimen käyttö ei ole tarpeen.

Tarkista alueesi vedenkovuus ottamalla yhteyttä paikalliseen vesilaitokseen.

14. HOITO JA PUHDISTUS



VAROITUS!

Lue turvallisuutta koskevat luvut.

14.1 Säännöllinen puhdistus

Säännöllinen puhdistus auttaa pidentämään laitteen käyttöikä.

Pidä luukkaa ja pesuainelokeroa kunkin ohjelman jälkeen hiukan raollaan ilmankierron varmistamiseksi ja kosteuden poistamiseksi laitteen sisältä, jotta homeen ja hajujen muodostuminen vältettäisiin.

Jos laitetta ei käytetä pitkään aikaan: sulje vesihana ja irrota virtajohto pistorasiasta.

Viitteellinen säännöllinen puhdistus:

Kalkinpoisto	Kahdesti vuodessa
Huoltopesu	Kerran kuukaudessa
Luukun tiivisteiden puhdistaminen	Kahden kuukauden välein
Rummun puhdistaminen	Kahden kuukauden välein
Pesuainelokeron puhdistaminen	Kahden kuukauden välein
Tyhjennyspumpun suodattimen puhdistaminen	Kahdesti vuodessa
Vedenottoletkun ja venttiilin sihdin puhdistaminen	Kahdesti vuodessa

Osien puhdistusohjeet on annettu seuraavissa kappaleissa.

Käytä oikeaa määrää vedenpehmentintä. Noudata tuotepakkaukseen merkittyjä ohjeita.

14.2 Vieraiden esineiden poistaminen



Varmista, että taskut ovat tyhjiä ja kaikki irtoneiset kappaleet on sidottu ennen ohjelman suorittamista. Katso "Neuvoja ja vinkkejä" -luvun kohta "Pyykkimäärä".

Poista mahdolliset vieraat esineet (esim. metallikiinnittimet, napit, kolikot, jne.) luukun tiivisteestä, sihdeistä ja rummusta. Lue lisäohjeita luvuista "Luukun tiivisteiden kaksoishuulet", "Rummun puhdistaminen", "Tyhjennyspumpun puhdistaminen" ja "Vedenottoletkun ja venttiilin sihdin puhdistaminen". Ota tarvittaessa yhteyttä valtuutettuun huoltoliikkeeseen.

14.3 Ulkopintojen puhdistaminen

Puhdista laite ainoastaan miedolla saippualla ja lämpimällä vedellä. Kuivaa kaikki pinnat kokonaan. Älä käytä hankaavia pesulappuja tai naarmuttavia välineitä.



HUOMIO!

Älä käytä koskaan alkoholia, liuotainaineita tai vastaavia tuotteita.



HUOMIO!

Metallipintoja ei saa puhdistaa klooripohjaisilla pesuaineilla.

14.4 Kalkinpoisto

i Jos alueesi vedenkovuus on suuri tai keskisuuri, suosittelemme pesukoneeseen tarkoitetun kalkinpoistotuotteen käyttämistä.

Tarkista rumpu säännöllisesti kalkkijäämien varalta.

Tavalliset pesuaineet sisältävät jo valmiiksi vedenpehmennysaineita, suosittelemme kuitenkin aika ajoin suorittamaan ohjelman tyhjällä rummulla ja käyttämään kalkinpoistoainetta.

i Noudata aina tuotepakkauksen merkittyjä ohjeita.

14.5 Huoltopesu

Jos alhaisen lämpötilan ohjelmia käytetään toistuvasti ja pitkään, rumpuun ja pesusäiliöön voi kertyä pesuainejäämiä ja nukkua tai muodostua bakteerikantoja. Tämä voi muodostaa epämiellyttäviä hajuja ja hometta. Voit poistaa kyseiset jäämät ja puhdistaa laitteen sisäosan suorittamalla säännöllisesti huoltopesun (vähintään kerran kuukaudessa).

i Katso kohta "Rummun puhdistaminen".

14.6 Luukun tiivisteiden kaksoishuulet

Tässä laitteessa on **itsestään puhdistuva tyhjennysjärjestelmä**, joka mahdollistaa vaatteista irtoavien kevyiden nukkakuitujen poistumisen veden mukana. Tarkista tiiviste säännöllisesti. Kolikot, napit ja muut pienet esineet voidaan kerätä talteen ohjelman päättymisen jälkeen.

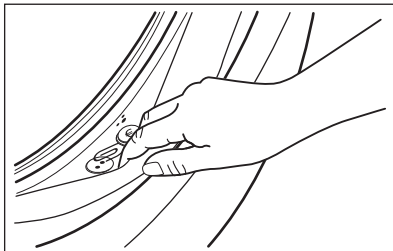

Puhdista se tarvittaessa ammoniakkipohjaisella puhdistusaineella. Varo naarmuttamasta tiivisteiden pintaa.

i Noudata aina tuotepakkauksen merkittyjä ohjeita.

14.7 Rummun puhdistaminen

Tarkista rumpu säännöllisesti ruosteen muodostumisen estämiseksi.

Puhdista rumpu erityisillä ruostumattomaan teräkseen sopivilla tuotteilla.

i Noudata aina tuotepakkauksen merkittyjä ohjeita.

Suorita perusteellinen puhdistus seuraavasti:

- Poista kaikki pyykki koneesta.
- Suorita korkeimman lämpötilan Puuvilla -ohjelma. Lisää hiukan pesujauhetta tyhjiin rumpuun mahdollisten jäämien huuhtelemiseksi pois.

14.8 Pesuainelokeron puhdistaminen

Suorita seuraava puhdistus aika ajoin estääksesi pesuainejäämien kuivumisen tai huuhteluaineen kovettumisen ja/tai homeen muodostumisen pesuainelokerikkoon:

1. Avaa lokero. Paina lukitusta alaspäin kuvan mukaisesti ja vedä se ulos.

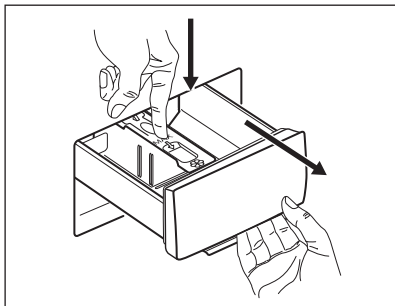

alaoasta. Puhdista syvennys pienellä harjalla.

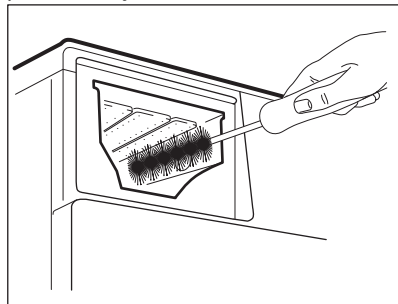

2. Irrota esipesulokeron yläosa puhdistamisen helpottamiseksi ja huuhtelee se juoksevan lämpimän veden alla mahdollisten pesuainejäämien poistamiseksi. Asenna yläosa takaisin paikoilleen puhdistuksen jälkeen.

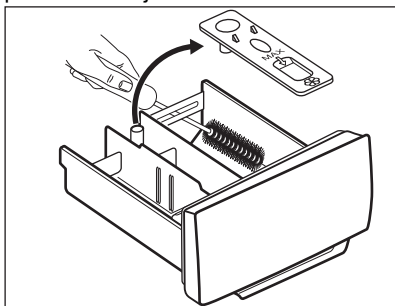

4. Aseta pesuainelokerikko ohjauksiskoille ja sulje se. Käynnistä huuhteluohjelma ilman pyykkiä.

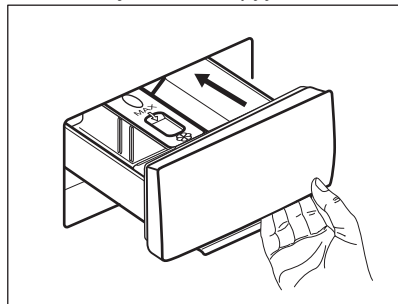

3. Varmista, että kaikki pesuainejäämät on poistettu syvennyksen ylä- ja

14.9 Tyhjennospumpun puhdistaminen

Tarkista tyhjennospumpun suodatin säännöllisesti ja varmista, että se on puhdas.

Puhdista tyhjennospumppu, jos:

- Koneeseen jää vettä.
- Rumpu ei pyöri.
- Laitteesta kuuluu poikkeavia ääniä tyhjennospumpun tukkiutumisen vuoksi.
- Näytössä näkyy viesti **E20**



VAROITUS!

- Irrota pistoke pistorasiasta.
- Älä poista suodatinta laitteen ollessa toiminnassa.
- Älä puhdista pumppua, jos laitteen vesi on kuumaa. Odota, kunnes vesi jäähtyy.
- Toista vaihe 3 useita kertoja sulkemalla ja avaamalla venttiili, kunnes vettä ei enää virtaa koneesta.

Pidä aina lattiapyyhe lähetyvillä mahdollisen veden kuivaamiseksi suodattimen poistamisen aikana.

Puhdista pumppu seuraavasti:

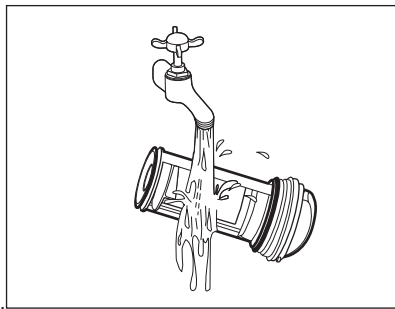
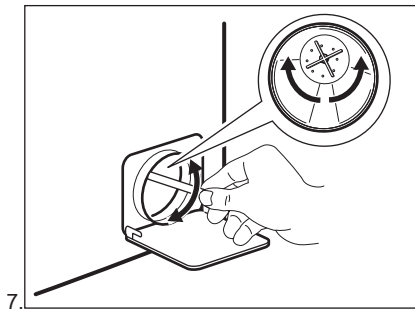
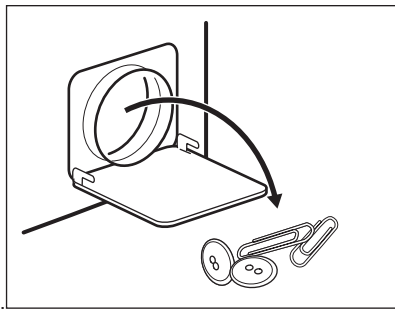
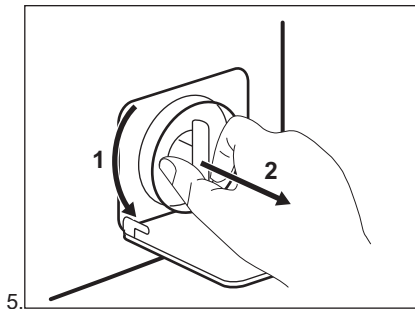
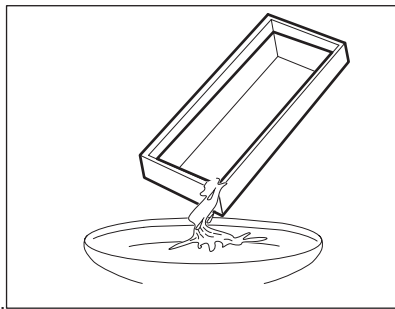
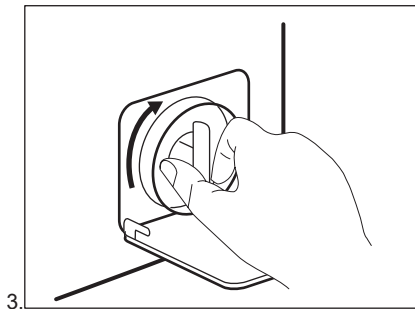
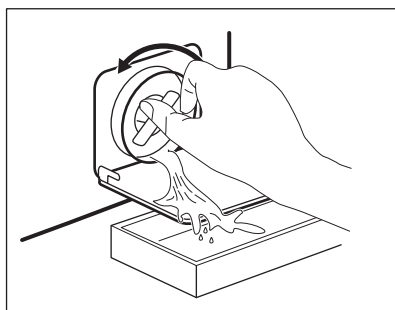
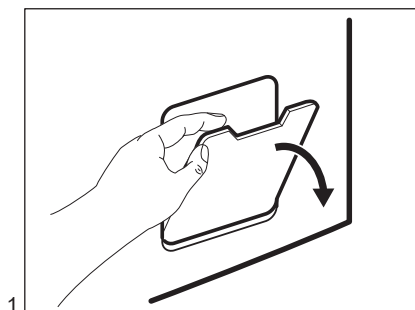

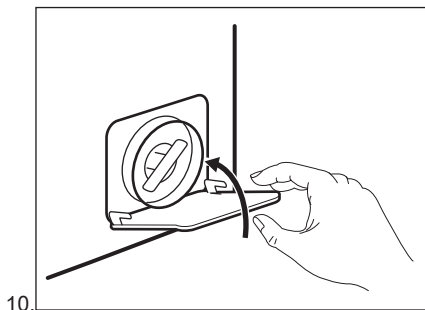
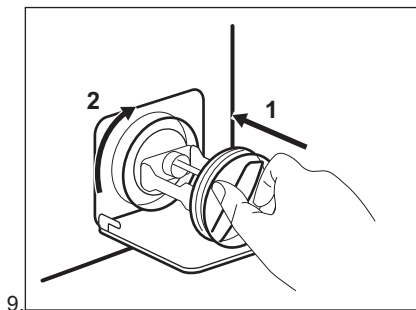
**VAROITUS!**

Tarkista, että pumpun siipipyörä pyöri esteettä. Mikäli se ei pyöri, ota yhteys valtuutettuun huoltoliikkeeseen. Varmista myös, että kiristät suodattimen oikein vuotojen estämiseksi.

Kun tyhjäntä veden hätätyhjennystoimenpiteellä, tyhjennysjärjestelmä tulee aktivoida uudelleen:

1. Kaada pesuainelokeron päälokeroon 2 litraa vettä.
2. Aloita veden tyhjennys käynnistämällä ohjelma.

14.10 Vedenottoletkun ja venttiilin sihdin puhdistaminen

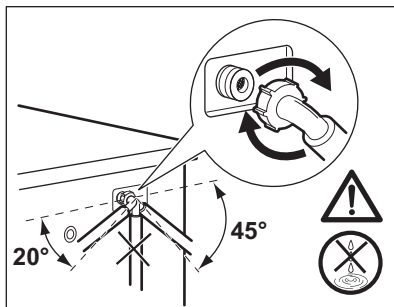
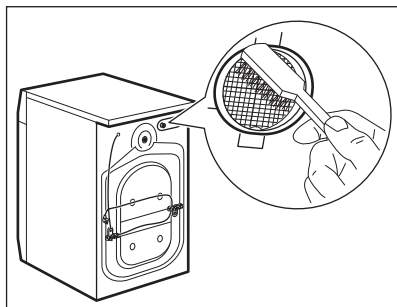
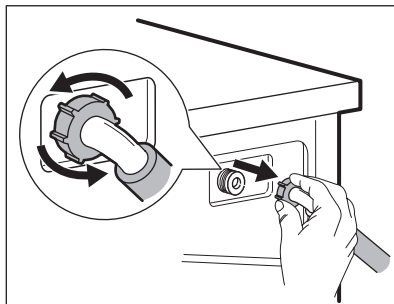
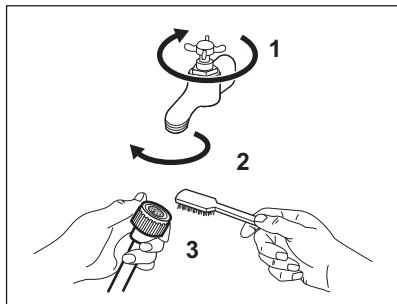

14.11 Hätätyhjennys

Jos vesi ei tyhjene koneesta, toista kappaleessa "Tyhjennyspumppun

puhdistaminen" kuvattu toimenpide. Puhdista pumppu tarvittaessa.

Kun tyhjennät veden hätätyhjennystoimenpiteellä, tyhjennysjärjestelmä tulee aktivoida uudelleen:

1. Kaada pesuainelokeron päälokeroon 2 litraa vettä.
2. Aloita veden tyhjennys käynnistämällä ohjelma.

14.12 Varotoimet jäätyamisen estämiseksi

Jos kone asennetaan alueelle, jossa lämpötila voi laskea 0 °C lämpötilaan tai sitä alhaisemmaksi, poista jäljelle jäänyt vesi vedenottoletkusta ja tyhjennyspumpusta.

1. irrota pistoke pistorasiasta
2. Sulje vesihana.
3. Aseta vedenottoletkun kaksi päätä astiaan ja anna veden valua letkusta ulos.
4. Tyhjennä tyhjennyspumppu. Katso hätätyhjennyksen ohjeet.
5. Kun tyhjennyspumppu on tyhjä, asenna vedenottoletku uudelleen.



VAROITUS!

Varmista, että lämpötila on yli 0 °C ennen kuin käytät laitetta uudelleen. Valmistaja ei ota vastuuta jäätymisvaurioista.

15. VIANMÄÄRITYS



VAROITUS!

Lue turvallisuutta koskevat luvut.

15.1 Hälytyskoodit ja mahdolliset häiriöt

Laitte ei käynnisty tai se pysähtyy kesken pesuohjelman. Yritä etsiä ratkaisu ongelmaan (katso taulukot).



VAROITUS!

Kytke laite pois toiminnasta ennen tarkistuksien aloittamista.

Joidenkin ongelmien kohdalla näytössä näkyy hälytyskoodi ja

Käynnistä/Tauko -painike voi vilkkua jatkuvasti:

Ongelma	Mahdollinen ratkaisu
E 10 Laitteeseen ei tule vettä.	<ul style="list-style-type: none"> • Tarkista, että vesihana on auki. • Varmista, ettei vedensyöttöpaine ole liian alhainen. Kysy lisätietoa paikalliselta vesilaitokselta. • Tarkista, ettei vesihana ole tukossa. • Varmista, ettei vedenottoletkussa ole vääntymiä, vaurioita tai taantumia. • Tarkista, että vedenottoletku on liitetty oikein. • Varmista, ettei vedenottoletkun ja venttiilin sihdeissä ole tukoksia. Lue ohjeet kohdasta "Hoito ja puhdistus".

E20 Koneeseen jää vettä.	<ul style="list-style-type: none"> • Tarkista, ettei altaan poistoviemäri ole tukossa. • Varmista, ettei tyhjennysletkussa ole vääntymiä tai taittumuksia. • Tarkista, ettei vedenpoiston sihti ole tukossa. Puhdista sihti tarvittaessa. Lue ohjeet kohdasta "Hoito ja puhdistus". • Tarkista, että tyhjennysletku on liitetty oikein. • Aseta tyhjennysohjelma, jos asetit ohjelman, jossa ei ole tyhjennysvaihetta. • Aseta tyhjennysohjelma, jos asetit lisätoiminnon, jossa vesi jää koneeseen.
E40 Laitteen luukku on auki tai se ei ole kunnolla kiinni.	<ul style="list-style-type: none"> • Varmista, että luukku on suljettu oikein.
E91 Sisäinen virhe. Laitteen elektronisten osien välillä ei ole yhteyttä.	<ul style="list-style-type: none"> • Ohjelmaa ei ole suoritettu oikein loppuun tai laite pysähtyi liian aikaisin. Kytke virta pois ja takaisin päälle. • Jos hälytyskoodi tulee uudelleen näkyviin, ota yhteyttä valtuutettuun huoltoliikkeeseen.
EKO Virransyöttö on epävakaa.	<ul style="list-style-type: none"> • Odota kunnes virransyöttö on vakaa.

Jos näytössä näkyy muita hälytyskoodeja, kytke laite toimintaan ja pois toiminnasta. Jos ongelma toistuu, ota yhteyttä valtuutettuun huoltoliikkeeseen.

Jos pesukoneessa ilmenee jokin toinen ongelma, katso mahdolliset ratkaisut alla olevasta taulukosta.

Ongelma	Mahdollinen ratkaisu
Pesuohjelma ei käynnisty.	<ul style="list-style-type: none"> • Varmista, että pistoke on kiinnitetty pistorasiaan. • Tarkista, että laitteen luukku on suljettu. • Varmista, ettei mikään sulakekotelon sulakkeista ole palanut. • Varmista, että painiketta Käynnistä/Tauko on kosketettu. • Jos ajastin on asetettu, peruuta asetetus tai odota, kunnes ajanlaskenta on kulunut umpeen. • Poista lapsilukko käytöstä, jos se on päällä. • Tarkista, että säädin on valitun ohjelman kohdalla.
Laite täyttyy vedellä ja tyhjenee välittömästi.	<ul style="list-style-type: none"> • Varmista, että tyhjennysletku on oikeassa asennossa. Letku voi olla liian matalalla. Lue osio "Asennusohjeet".
Linkousvaihe ei toimi tai pesuohjelma kestää normaalia pitempään.	<ul style="list-style-type: none"> • Aseta linkousohjelma. • Tarkista, ettei nukkasшти ole tukossa. Puhdista sihti tarvittaessa. Lue ohjeet kohdasta "Hoito ja puhdistus". • Levitä pyykit käsin rummussa ja käynnistä linkous uudelleen. Epätasapaino voi aiheuttaa tämän ongelman.

Ongelma	Mahdollinen ratkaisu
Lattialla on vettä.	<ul style="list-style-type: none"> Varmista, että vesiletkujen liitännät ovat kireät ja ettei vesivuotoja ole. Varmista, ettei vedenotto- ja tyhjennysletkussa ole vaurioita. Varmista, että käytät oikeaa pesuainetta ja pesuainemäärää.
Laitteen luukku ei avaudu.	<ul style="list-style-type: none"> Varmista, ettet ole valinnut pesuohjelmaa, joka jättää veden koneeseen. Varmista, että pesuohjelma on päättynyt. Aseta tyhjennys- tai linkousohjelma, jos rummussa on vettä. Tarkista, että laitteeseen tulee virtaa. Tämä ongelma voi johtua laitteen viasta. Ota yhteyttä valtuutettuun huoltoliikkeeseen.
Laitteesta kuuluu poikkeavia ääniä ja se tärisee.	<ul style="list-style-type: none"> Varmista, että laite on tasapainotettu oikein. Lue osio "Asennusohjeet". Varmista, että pakkausmateriaalit ja/tai kuljetuspultit on poistettu. Lue osio "Asennusohjeet". Lisää pyykkiä koneeseen. Pyykkiä voi olla liian vähän.
Ohjelman kesto piteenee tai lyhenee ohjelman toiminnan aikana.	<ul style="list-style-type: none"> SensiCare System säätää ohjelman kestoa pyykkien tyyppin ja määrän mukaan. Katso kohta "SensiCare System-täyttömääräntunnistus" luvusta "Päivittäinen käyttö".
Pesutulos ei ole tyydyttävä.	<ul style="list-style-type: none"> Lisää pesuaineen määrää tai käytä toista pesuainetta. Poista vaikeat tahrat erikoistuotteilla ennen pyykinpesua. Varmista, että asetat oikean lämpötilan. Vähennä pyykkiä.
Liikaa vaahtoa rummussa pesuohjelman aikana.	<ul style="list-style-type: none"> Vähennä pesuaineen määrää.
Pesuainelokerikossa on pesuainejäämiä pesuohjelman aikana.	<ul style="list-style-type: none"> Varmista, että läppä on oikeassa asennossa (YLHÄÄLLÄ pesujauhetta käyttäessä - ALHAALLA pesunestettä käyttäessä). Varmista, että olet käyttänyt pesuainelokerikkoa tämän ohjekirjan ohjeiden mukaisesti.

Kytke virta laitteeseen tarkastusten jälkeen. Ohjelma jatkuu keskeytyskohdasta.

Jos ongelma toistuu, ota yhteyttä valtuutettuun huoltoliikkeeseen.

Huoltoliikkeen vaatimat tiedot on merkitty arvokilpeen.

16. KULUTUSARVOT

16.1 Johdanto

- i** Tämä käyttöohje sisältää kaksi eri taulukkoa, jotka helpottavat vaiheittaista siirtymistä asetuksesta toiseen:
- 28. helmikuuta 2021 saakka voimassa oleva asetus EU 1061/2010 koskee energialuokkia **A+ ++ - D**,
 - 1. maaliskuuta 2021 voimaan tuleva asetus EU 2019/2023 koskee asetuksen EU 2019/2014 määrittämiä energialuokkia **A - G**.
- i** Lisätietoa energialuokkamerkinnästä on saatavilla osoitteesta **www.theenergylabel.eu**.
- i** Laitteen mukana toimitetun energialuokkamerkinnän QR-koodi sisältää linkin verkkosivustolle, jossa on EU EPREL -tietokannassa olevat laitteen suorituskykytiedot. Säilytä energialuokkamerkintää yhdessä käyttöohjeen ja kaikkien muiden tämän laitteen mukana toimitettujen asiakirjojen kanssa. Joitakin tietoja on saatavilla myös EPREL:issä käyttämällä linkkiä <https://eprel.ec.europa.eu> sekä laitteen arvokilpeen merkittyä mallin nimeä ja tuotenumeroa. Katso arvokilven sijainti kohdasta "Laitteen kuvaus".

16.2 Symboleiden kuvaus

kg	Pyykkimäärä	h:mm	Ohjelman kesto.
kWh	Energiankulutus.	°C	Pyysin lämpötila.
Litraa	Vedenkulutus.	kier- rosta mi- nuu- tissa	Linkousnopeus.
%	Jäännöskosteus linkousvaiheen päättyessä. Mitä korkeampi linkousnopeus, sitä korkeampi äänenvoimakkuus ja sitä matalampi jäljelle jäävä kosteus.		

- i** Arvot ja ohjelman kesto voivat vaihdella erilaisten olosuhteiden mukaan (esim. huoneen lämpötila, veden lämpötila ja paine, täyttömäärä ja pyykin laatu, syöttöjännite) sekä muuttaessa ohjelman oletusasetuksia.

16.3 Euroopan unionin komission asetuksen 2019/2023 mukaan

Eco 40-60 -ohjelma	kg	kWh	Litraa	h:mm	%	°C	kierrosta minuu- tissa ¹⁾
Täysi koneellinen	5	1.000	46	3:00	52	48	1151
Puolitäyttö	2,5	0.660	36	2:20	52	40	1151
Neljännesosa koneesta	1,5	0.350	30	2:20	55	26	1151

1) Suurin linkousnopeus.

Virrankulutus eri tiloissa

Pois päältä (W)	Valmiustila (W)	Ajastin (W)
0,48	0,48	4,00

Aika sammumiseen/valmiustilaan on enintään 15 minuuttia.

16.4 Asetuksen 1061/2010 mukaan

Standardit puuvillaohjelmat.	Täyttö (kg)	Ener- giankulu- tus (kWh)	Vedenku- lutus (lit- roina)	Likimää- räinen ohjelman kesto (minuu- teina)	Jäännös- kosteus (%) ¹⁾
Standardi 60 °C puuvilla: Aseta Eco 40-60 ja lämpöti- la 60 °C	5	0.76	46	210	53
Standardi 60 °C puuvilla: Aseta Eco 40-60 ja lämpöti- la 60 °C	2,5	0.60	36	180	53
Standardi 40 °C puuvilla: Aseta Eco 40-60 ja lämpöti- la 30 °C	2,5	0.50	37	180	53

1) Linkousvaiheen päättyessä.

Pois (W)	Päälle jätetty (W)
0,48	0,48

Yllä olevan taulukon tiedot ovat Euroopan unionin komission asetuksen 1015/2010 mukaiset direktiivin 2009/125/EY vaatimuksien mukaisesti.

16.5 Yleiset ohjelmat



Kyseiset arvot ovat ainoastaan viitteellisiä.

Ohjelma	kg	kWh	Litraa	h:mm	%	°C	kierrosta minuu- tissa ¹⁾
Puuvilla ²⁾ 90 °C	5	1.90	70	3:40	53	85	1200
Puuvilla 60 °C	5	1.35	65	3:40	53	55	1200
Cottons 20 ³⁾ 20 °C	5	0.30	65	2:20	53	20	1200
Synteettiset 40 °C	3	0.70	65	2:05	35	40	1200
Hienopesu ⁴⁾ 30 °C	1	0.30	40	1:20	35	30	1200
Villa 30 °C	1	0.25	40	1:05	30	30	1200

1) Linkousnopeuden viiteilmaisin.

2) Sopii erittäin likaisten tekstiilien pesemiseen.

3) Sopii vähän likaisten puuvillapyykkien pesemiseen.

4) Suorittaa lisäksi vähän likaisen pyykin pikapesun.

17. PIKAOPAS

17.1 Päivittäinen käyttö

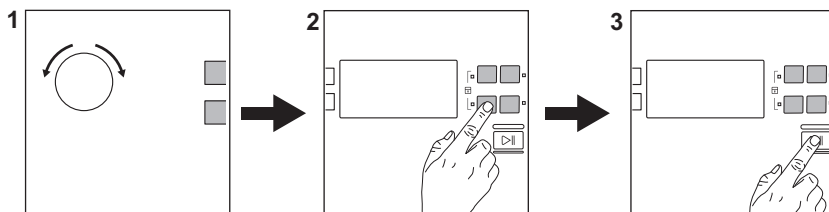

Kiinnitä pistoke pistorasiaan.

Avaa vesihana.

Lisää pyykki koneeseen.

Lisää pesuaine ja muut lisäaineet pesuainelokeron oikeisiin lokeroihin.

1. Käännä ohjelmanvalitsinta haluamasi ohjelman asettamiseksi.

2. Aseta haluamasi lisätoiminnot painamalla vastaavia kosketuspainikkeita.
3. Käynnistä ohjelma koskettamalla painiketta **Käynnistä/Tauko** .

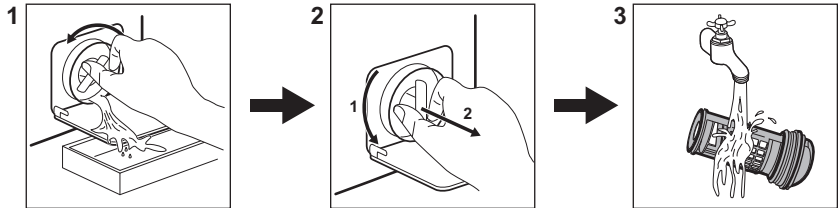

Poista pyykit ohjelman päätyttyä.

17.2 Tyhjennuspumpun suodattimen puhdistaminen





Puhdista suodatin säännöllisesti ja erityisesti silloin, kun näytössä näkyy hälytyskoodi **E20**.

17.3 Ohjelmat

Ohjelmat	Täyttömäärä	Laitteen kuvaus
Eco 40-60	5 kg	Valkoinen ja värillinen puuvilla. Normaali-kainen pyykki.
Puuvilla	5 kg	Valkoinen ja värillinen puuvilla.
Synteettiset	3 kg	Siliävät tai sekapyykki.
Hienopesu	1 kg	Arkalaatuiset tekstiilit, kuten akryyli, viskoo-si, polyesteri.
 Villa	1 kg	Konepestävä villa, käsinpestävä villa ja arkalaatuinen pyykki.
 Silkki	0,5 kg	Erikoisohjelma silkille ja sekoitekuiduille.
Peitot	2 kg	Yksittäinen tekokuitupeitto, topatut vaatteet, peitot, untuvatakit.
Huuhtelu	5 kg	Kaikki tekstiilit villaa ja erittäin arkalaatuisia tekstiilejä lukuun ottamatta. Huuhtelu- ja linkousohjelma.
Tyhjennys	5 kg	Kaikki tekstiilit villaa ja erittäin arkalaatuisia tekstiilejä lukuun ottamatta. Veden tyhjennysohjelma.
Linkous	5 kg	Kaikki tekstiilit villaa ja erittäin arkalaatuisia tekstiilejä lukuun ottamatta. Linkousohjelma.

Ohjelmat	Täyttömäärä	Laitteen kuvaus
Farkut	5 kg	Farkku- ja trikookankaat.
Verhot	1 kg	Erikoisohjelma verhoille.
Urheilu	2 kg	Tekokuidut ja arkalaatuinen pyykki. Vähän likainen ja raikastettava pyykki.
 Pika	1 kg	Tekokuidut tai sekapyykki. Vähän likainen ja raikastettava pyykki.

18. YMPÄRISTÖNSUOJELU

Kierrätä materiaalit, jotka on merkitty merkillä . Kierrätä pakkaus laittamalla se asianmukaiseen kierrätysastiaan. Suojele ympäristöä ja ihmisten terveyttä kierrättämällä sähkö- ja elektroniikkaromut. Älä hävitä merkillä .

merkittyjä kodinkoneita kotitalousjätteen mukana. Palauta tuote paikalliseen kierrätyskeskukseen tai ota yhteyttä paikalliseen viranomaiseen.

www.electrolux.com/shop



155260442-A-242020

